

**BATALHÃO DE OPERAÇÕES ESPECIAIS DE FUZILEIROS NAVAIS**  
**AVISO DE DISPENSA ELETRÔNICA Nº 71/2026**  
**(Processo Administrativo n. 63430.000862/2026-30)**

Torna-se público que o Batalhão de Operações Especiais de Fuzileiros Navais, por meio do Setor de obtenção, realizará Dispensa Eletrônica, com critério de julgamento menor preço, na hipótese do art. 75, inciso II, nos termos da Lei nº 14.133, de 1º de abril de 2021, da Instrução Normativa SEGES/ME nº 67/2021 e demais legislação aplicável.

Data da sessão: Três dias após a publicação no Portal.



Link: <https://www.comprasnet.gov.br/seguro/loginPortal.asp>

**1 OBJETO DA CONTRATAÇÃO DIRETA**

**1.1** O objeto da presente dispensa é a escolha da proposta mais vantajosa para aquisição de Hard case para armazenamento de materiais em prol da operação Ágata, conforme condições, quantidades e exigências estabelecidas neste Aviso de Contratação Direta e seus anexos.



**1.2** A aquisição será dividida em itens, conforme tabela constante abaixo.



ITEM	ESPECIFICAÇÃO	PDM	CATMAT	UNIDAD E DE MEDIDA	QUANT	VALOR UNITÁRIO	VALOR TOTAL	LOCAL DE ENTREGA	DE	PRAZO DE ENTREGA
1	<p>DISPLAY PARA ORGANIZADOR DE FILA PARA PAPEL A4 HORIZONTAL</p> <p>ACABAMENTO EM ALUMINIO CROMADO</p> <p>Material: Aço Inoxidável 201</p> <p>Espessura do tubo: 2.1/2"</p> <p>Tamanho: 22 x 32 cm Acompanha acetato transparente e apoio para folhas A4</p> 	6297	301261	UN	4	R\$ 150,00	R\$ 600,00	Batalhão de Operações Especiais de Fuzileiros Navais		15 DIAS

2	<p>MOLDURA COM BORDA DE MADEIRA NA COR PRETA E FRENTE DE VIDRO TAMANHO 20X30 OU A4</p> 	9869	630373	UN	3	R\$ 40,00	R\$ 120,00	Batalhão de Operações Especiais de Fuzileiros Navais	15 DIAS
3	<p>MOLDURA COM BORDA DE MADEIRA NA COR PRETA E FRENTE DE ACETATO TAMANHO 20X30 OU A4</p> 	9869	630373	UN	3	R\$ 30,00	R\$ 90,00	Batalhão de Operações Especiais de Fuzileiros Navais	15 DIAS
4	<p>ORGANIZADOR DE FILA CROMADO COM FITA E BASE PRETA CONJUNTO COM 2 UNIDADES</p> <p><b>Especificações</b>  Pedestal com fit retrátil;  Em ferro fundido granulado em massa composta;  Recoberta por calota preta pead;  Cassete em plástico de alta resistencia;  Com sistema de auto encaixe;</p> <p><b>Medidas</b>  Altura: 96 cm;  Peso: 12 kg;  Diâmetro do tubo: 08 cm;  Base redonda: 24 cm;  Fita: 50 mm (5 cm X 2 m)</p>	14052	450908	UN	4	R\$ 300,00	R\$ 1.200,00	Batalhão de Operações Especiais de Fuzileiros Navais	15 DIAS

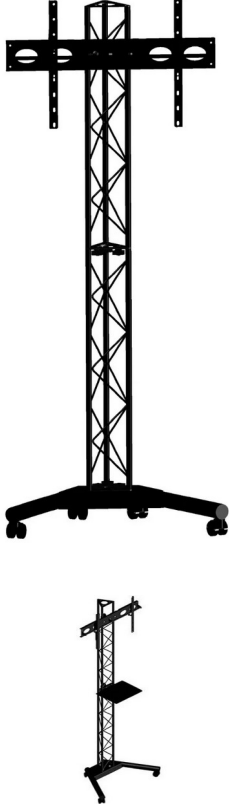
									
5	<p>MÍDIA REMOVÍVEL (PEN DRIVE) COM CAPACIDADE DE 32GB</p> <p>(Interface: Usb 2.0 E Windows Xp/Vista/7</p> <p>Características Adicionais: Acabamento Emborrachado/Resistente À Água</p> <p>Acessórios: Cabo Extensor Usb 2.0 )</p> 	15879	392690	UN	4	R\$ 60,00	R\$ 240,00	Batalhão de Operações Especiais de Fuzileiros Navais	15 DIAS
6	<p>PEDESTAL SUPORTE TV CHÃO COM TORRE TRELIÇADA DE 32 A 65 POLEGADAS COM RODAS COM BANDEJA DE APOIO</p> <ul style="list-style-type: none"> <li>• Torre Triangular Trelaçada</li> <li>• Para Tvs de 32 a 65 polegadas</li> <li>• Capacidade de</li> </ul>	12395	440646	UN	2	R\$ 1.100,00	R\$ 2.200,00	Batalhão de Operações Especiais de Fuzileiros Navais	15 DIAS

	<p>carga: até altura de 1,5m 45 kg e para altura acima de 1,5m até 1,65m 30 kg</p> <ul style="list-style-type: none"> <li>• Tvs Padrão Vesa de 75x75 a 600x400</li> <li>• Acompanha: 2 Torres treliçadas de 0,8m. 1 Base com pintura eletrostática a pó na cor preta 2 Rodas com freio e haste roscada 2 Rodas sem freio e haste roscada 1 Bandeja de apoio com altura regulável 1 Conjunto fixação do suporte na coluna 1 Jogo parafusos e porcas borboletas para fixar as colunas. 1 Conjunto de parafusos para fixar a tv na haste (4pçs m4x16 - 4pçs m5x16 - 4pçs m6x16 - 4pçs m8x20 ) estes parafusos atende as Tv´s mais comuns do mercado podendo não servir em determinadas Tv´s</li> </ul>								
--	---	--	--	--	--	--	--	--	--

									
7	<p>SUPORE DE TV COM PARAFUSOS</p> <p>Suporte Fixo Universal de Parede, Capacidade até 100 kg Padrão VESA 75x75 a 800x400mm, TVs 14" a 100", Preto, UNI100, ELG</p> 	12395	607933	UN	3	R\$ 25,00	R\$ 75,00	Batalhão de Operações Especiais de Fuzileiros Navais	15 DIAS
8	<p>SACO DE PRESENTE DOURADO METALIZADO TAMANHO 25X35 PACOTE COM 50un</p>	1275	264510	UN	1	R\$ 42,00	R\$ 42,00	Batalhão de Operações Especiais de Fuzileiros Navais	15 DIAS

									
8	<p>SACO DE PRESENTE DOURADO METALIZADO TAMANHO 35X55 PACOTE COM 50un</p> 	1275	264510	UN	1	R\$ 50,00	R\$ 50,00	Batalhão de Operações Especiais de Fuzileiros Navais	15 DIAS

**1.2.1** Havendo mais de um item ou lote faculta-se ao fornecedor a participação em quantos forem de seu interesse. Entretanto, optando-se por participar de um lote, deve o fornecedor enviar proposta para todos os itens que o compõem.

**1.3** O critério de julgamento adotado será o menor preço, observadas as exigências contidas neste Aviso de Aquisição Direta e seus Anexos quanto às especificações do objeto.

## 2 PARTICIPAÇÃO NA DISPENSA ELETRÔNICA.

**2.1** A participação na presente dispensa eletrônica se dará mediante Sistema de Dispensa Eletrônica integrante do Sistema de Compras do Governo Federal – Comprasnet 4.0, disponível no endereço eletrônico <https://www.gov.br/compras/pt-br>.

**2.1.1** Os fornecedores deverão atender aos procedimentos previstos no Manual do Sistema de Dispensa Eletrônica, disponível no Portal de Compras do Governo Federal, para acesso ao sistema e operacionalização.

**2.1.2** O fornecedor é o responsável por qualquer transação efetuada diretamente ou por seu representante no Sistema de Dispensa Eletrônica, não cabendo ao provedor do Sistema ou ao órgão entidade promotor do procedimento a responsabilidade por eventuais danos decorrentes de uso indevido da senha, ainda que por terceiros não autorizados.

**2.2** Não poderão participar desta dispensa os fornecedores:

**2.2.1** que não atendam às condições deste Aviso de Contratação Direta e seu(s) anexo(s);

**2.2.2** estrangeiros que não tenham representação legal no Brasil com poderes expressos para receber citação e responder administrativa ou judicialmente;

**2.2.3** que se enquadrem nas seguintes vedações:

- a autor do anteprojeto, do projeto básico ou do projeto executivo, pessoa física ou jurídica, quando a contratação versar sobre obra, serviços ou fornecimento de bens a ele relacionados;
- b empresa, isoladamente ou em consórcio, responsável pela elaboração do projeto básico ou do projeto executivo, ou empresa da qual o autor do projeto seja dirigente, gerente, controlador, acionista ou detentor de mais de 5% (cinco por cento) do capital com direito a voto, responsável técnico ou subcontratado, quando a contratação versar sobre obra, serviços ou fornecimento de bens a ela necessários;
- c pessoa física ou jurídica que se encontre, ao tempo da contratação, impossibilitada de contratar em decorrência de sanção que lhe foi imposta;
- d aquele que mantenha vínculo de natureza técnica, comercial, econômica, financeira, trabalhista ou civil com dirigente do órgão ou entidade contratante ou com agente público que desempenhe função na licitação ou atue na fiscalização ou na gestão do contrato, ou que deles seja cônjuge, companheiro ou parente em linha reta, colateral ou por afinidade, até o terceiro grau;
- e empresas controladoras, controladas ou coligadas, nos termos da [Lei nº 6.404, de 15 de dezembro de 1976](#), concorrendo entre si;
- f pessoa física ou jurídica que, nos 5 (cinco) anos anteriores à divulgação do aviso, tenha sido condenada judicialmente, com trânsito em julgado, por exploração de trabalho infantil, por submissão de trabalhadores a condições análogas às de escravo ou por contratação de adolescentes nos casos vedados pela legislação trabalhista

2.2.3.1 Equiparam-se aos autores do projeto as empresas integrantes do mesmo grupo econômico;

2.2.3.2 aplica-se o disposto na alínea “c” também ao fornecedor que atue em substituição a outra pessoa, física ou jurídica, com o intuito de burlar a efetividade da sanção a ela aplicada, inclusive a sua controladora, controlada ou coligada, desde que devidamente comprovado o ilícito ou a utilização fraudulenta da personalidade jurídica do fornecedor; e

**2.2.4** organizações da Sociedade Civil de Interesse Público - OSCIP, atuando nessa condição (Acórdão nº 746/2014-TCU-Plenário).

### **3 INGRESSO NA DISPENSA ELETRÔNICA E CADASTRAMENTO DA PROPOSTA INICIAL**

**3.1** O ingresso do fornecedor na disputa da dispensa eletrônica se dará com o cadastramento de sua proposta inicial, na forma deste item.

**3.2** O fornecedor interessado, após a divulgação do aviso de contratação direta, encaminhará, exclusivamente por meio do Sistema de Dispensa Eletrônica, a proposta com a descrição do objeto ofertado, a marca do produto, quando for o caso, e o preço, até a data e o horário estabelecidos para abertura do procedimento.

**3.2.1** A proposta também deverá conter declaração de que compreende a integralidade dos custos para atendimento dos direitos trabalhistas assegurados na Constituição Federal, nas leis trabalhistas, nas normas infralegais, nas convenções coletivas de trabalho e nos termos de ajustamento de conduta vigentes na data de entrega das propostas.

**3.3** Todas as especificações do objeto contidas na proposta, em especial o preço, vinculam a Contratada.

**3.4** Nos valores propostos estarão inclusos todos os custos operacionais, encargos previdenciários, trabalhistas, tributários, comerciais e quaisquer outros que incidam direta ou indiretamente na prestação dos serviços;

**3.4.1** Os preços ofertados, tanto na proposta inicial, quanto na etapa de lances, serão de exclusiva responsabilidade do fornecedor, não lhe assistindo o direito de pleitear qualquer alteração, sob alegação de erro, omissão ou qualquer outro pretexto.

**3.5** Se o regime tributário da empresa implicar o recolhimento de tributos em percentuais variáveis, a cotação adequada será a que corresponde à média dos efetivos recolhimentos da empresa nos últimos doze meses.

**3.6** Independentemente do percentual de tributo inserido na planilha, no pagamento serão retidos na fonte os percentuais estabelecidos na legislação vigente.

**3.7** A apresentação das propostas implica obrigatoriedade do cumprimento das disposições nelas contidas, em conformidade com o que dispõe o Termo de Referência, assumindo o proponente o compromisso de executar os serviços nos seus termos, bem como de fornecer os materiais, equipamentos, ferramentas e utensílios necessários, em quantidades e qualidades adequadas à perfeita execução contratual, promovendo, quando requerido, sua substituição.

**3.8** Uma vez enviada a proposta no sistema, os fornecedores **NÃO** poderão retirá-la, substituí-la ou modificá-la;

**3.9** No cadastramento da proposta inicial, o fornecedor deverá, também, assinalar “sim” ou “não” em campo próprio do sistema eletrônico, às seguintes declarações:

**3.9.1** que inexistem fatos impeditivos para sua habilitação no certame, ciente da obrigatoriedade de declarar ocorrências posteriores;

**3.9.2** que cumpre os requisitos estabelecidos no artigo 3º da Lei Complementar nº 123, de 2006, estando apto a usufruir do tratamento favorecido estabelecido em seus arts. 42 a 49.

**3.9.3** que está ciente e concorda com as condições contidas no Aviso de Contratação Direta e seus anexos;

**3.9.4** que assume a responsabilidade pelas transações que forem efetuadas no sistema, assumindo como firmes e verdadeiras;

**3.9.5** que cumpre as exigências de reserva de cargos para pessoa com deficiência e para reabilitado da Previdência Social, de que trata o art. 93 da Lei nº 8.213/91;

**3.9.6** que não emprega menor de 18 anos em trabalho noturno, perigoso ou insalubre e não emprega menor de 16 anos, salvo menor, a partir de 14 anos, na condição de aprendiz, nos termos do artigo 7º, XXXIII, da Constituição.

## **FASE DE LANCES**

**3.10A** partir das 8:00h da data estabelecida neste Aviso de Contratação Direta, a sessão pública será automaticamente aberta pelo sistema para o envio de lances públicos e sucessivos, exclusivamente por meio do sistema eletrônico, sendo encerrado no horário de finalização de lances também já previsto neste aviso.

**3.11** Iniciada a etapa competitiva, os fornecedores deverão encaminhar lances exclusivamente por meio de sistema eletrônico, sendo imediatamente informados do seu recebimento e do valor consignado no registro.

**3.11.1** O lance deverá ser ofertado pelo valor total do item.

**3.12** O fornecedor somente poderá oferecer valor inferior ou maior percentual de desconto em relação ao último lance por ele ofertado e registrado pelo sistema.

**3.12.1** O fornecedor poderá oferecer lances sucessivos iguais ou superiores ao lance que esteja vencendo o certame, desde que inferiores ao menor por ele ofertado e registrado pelo sistema, sendo tais lances definidos como “lances intermediários” para os fins deste Aviso de Contratação Direta.

**3.13** Havendo lances iguais ao menor já ofertado, prevalecerá aquele que for recebido e registrado primeiro no sistema.

**3.14** Caso o fornecedor não apresente lances, concorrerá com o valor de sua proposta.

**3.15** Durante o procedimento, os fornecedores serão informados, em tempo real, do valor do menor lance registrado, vedada a identificação do fornecedor.

**3.16** Imediatamente após o término do prazo estabelecido para a fase de lances, haverá o seu encerramento, com o ordenamento e divulgação dos lances, pelo sistema, em ordem crescente de classificação.

**3.16.1** O encerramento da fase de lances ocorrerá de forma automática pontualmente no horário indicado, sem qualquer possibilidade de prorrogação e não havendo tempo aleatório ou mecanismo similar.

## **4 JULGAMENTO DAS PROPOSTAS DE PREÇO**

**4.1** Encerrada a fase de lances, será verificada a conformidade da proposta classificada em primeiro lugar quanto à adequação do objeto e à compatibilidade do preço em relação ao estipulado para a contratação.

**4.2** No caso de o preço da proposta vencedora estar acima do estimado pela Administração, poderá haver a negociação de condições mais vantajosas.

**4.2.1** Neste caso, será encaminhada contraproposta ao fornecedor que tenha apresentado o melhor preço, para que seja obtida melhor proposta com preço compatível ao estimado pela Administração.

**4.2.2** A negociação poderá ser feita com os demais fornecedores classificados, respeitada a ordem de classificação, quando o primeiro colocado, mesmo após a negociação, for desclassificado em razão de sua proposta permanecer acima do preço máximo definido para a contratação.

**4.2.3** Em qualquer caso, concluída a negociação, o resultado será registrado na ata do procedimento da dispensa eletrônica.

**4.3** Estando o preço compatível, será solicitado o envio da proposta e, se necessário, de documentos complementares, adequada ao último lance.

**4.4** Será desclassificada a proposta vencedora que:

**4.4.1** contiver vícios insanáveis;

**4.4.2** não obedecer às especificações técnicas pormenorizadas neste aviso ou em seus anexos;

**4.4.3** apresentar preços inexequíveis ou permanecerem acima do preço máximo definido para a contratação;

**4.4.4** não tiverem sua exequibilidade demonstrada, quando exigido pela Administração;

- 4.4.5** apresentar desconformidade com quaisquer outras exigências deste aviso ou seus anexos, desde que insanável.
- 4.5** Quando o fornecedor não conseguir comprovar que possui ou possuirá recursos suficientes para executar a contento o objeto, será considerada inexecutável a proposta de preços ou menor lance que:
- 4.5.1** for insuficiente para a cobertura dos custos da contratação, apresente preços global ou unitários simbólicos, irrisórios ou de valor zero, incompatíveis com os preços dos insumos e salários de mercado, acrescidos dos respectivos encargos, ainda que o ato convocatório da dispensa não tenha estabelecido limites mínimos, exceto quando se referirem a materiais e instalações de propriedade do próprio fornecedor, para os quais ele renuncie a parcela ou à totalidade da remuneração.
- 4.5.2** apresentar um ou mais valores da planilha de custo que sejam inferiores àqueles fixados em instrumentos de caráter normativo obrigatório, tais como leis, medidas provisórias e convenções coletivas de trabalho vigentes.
- 4.6** Se houver indícios de inexequibilidade da proposta de preço, ou em caso da necessidade de esclarecimentos complementares, poderão ser efetuadas diligências, para que a empresa comprove a exequibilidade da proposta.
- 4.7** Erros no preenchimento da planilha não constituem motivo para a desclassificação da proposta. A planilha poderá ser ajustada pelo fornecedor, no prazo indicado pelo sistema, desde que não haja majoração do preço.
- 4.7.1** O ajuste de que trata este dispositivo se limita a sanar erros ou falhas que não alterem a substância das propostas;
- 4.7.2** Considera-se erro no preenchimento da planilha passível de correção a indicação de recolhimento de impostos e contribuições na forma do Simples Nacional, quando não cabível esse regime.
- 4.8** Para fins de análise da proposta quanto ao cumprimento das especificações do objeto, poderá ser colhida a manifestação escrita do setor requisitante do serviço ou da área especializada no objeto.
- 4.9** Se a proposta ou lance vencedor for desclassificado, será examinada a proposta ou lance subsequente, e, assim sucessivamente, na ordem de classificação.
- 4.10** Havendo necessidade, a sessão será suspensa, informando-se no “chat” a nova data e horário para a sua continuidade.
- 4.11** Encerrada a análise quanto à aceitação da proposta, se iniciará a fase de habilitação, observado o disposto neste Aviso de Contratação Direta.

## **5 HABILITAÇÃO**

- 5.1** Os documentos a serem exigidos para fins de habilitação constam do **ANEXO IV - DOCUMENTAÇÃO EXIGIDA PARA HABILITAÇÃO** deste aviso e serão solicitados do fornecedor mais bem classificado da fase de lances.
- 5.2** Como condição prévia ao exame da documentação de habilitação do fornecedor detentor da proposta classificada em primeiro lugar, será verificado o eventual descumprimento das condições de participação, especialmente quanto à existência de sanção que impeça a participação no certame ou a futura contratação, mediante a consulta aos seguintes cadastros:
- a) SICAF;
  - b) Cadastro Nacional de Empresas Inidôneas e Suspensas - CEIS, mantido pela Controladoria-Geral da União ([www.portaldatransparencia.gov.br/ceis](http://www.portaldatransparencia.gov.br/ceis));
  - c) Cadastro Nacional de Condenações Cíveis por Atos de Improbidade Administrativa, mantido pelo Conselho Nacional de Justiça ([www.cnj.jus.br/improbidade\\_adm/consultar\\_requerido.php](http://www.cnj.jus.br/improbidade_adm/consultar_requerido.php)).
  - d) Lista de Inidôneos mantida pelo Tribunal de Contas da União - TCU;

- 5.2.1** Para a consulta de fornecedores pessoa jurídica poderá haver a substituição das consultas das alíneas “b”, “c” e “d” acima pela Consulta Consolidada de Pessoa Jurídica do TCU (<https://certidoesapf.apps.tcu.gov.br/>)
- 5.2.2** A consulta aos cadastros será realizada em nome da empresa fornecedora e também de seu sócio majoritário, por força do artigo 12 da Lei nº 8.429, de 1992, que prevê, dentre as sanções impostas ao responsável pela prática de ato de improbidade administrativa, a proibição de contratar com o Poder Público, inclusive por intermédio de pessoa jurídica da qual seja sócio majoritário.
- 5.2.2.1** Caso conste na Consulta de Situação do Fornecedor a existência de Ocorrências Impeditivas Indiretas, o gestor diligenciará para verificar se houve fraude por parte das empresas apontadas no Relatório de Ocorrências Impeditivas Indiretas.
- 5.2.2.1.1** A tentativa de burla será verificada por meio dos vínculos societários, linhas de fornecimento similares, dentre outros.
- 5.2.2.1.2** O fornecedor será convocado para manifestação previamente à sua desclassificação
- 5.2.3** Constatada a existência de sanção, o fornecedor será reputado inabilitado, por falta de condição de participação.
- 5.3** Caso atendidas as condições de participação, a habilitação dos fornecedores será verificada por meio do SICAF, nos documentos por ele abrangidos.
- 5.3.1** É dever do fornecedor atualizar previamente as comprovações constantes do SICAF para que estejam vigentes na data da abertura da sessão pública, ou encaminhar, quando solicitado, a respectiva documentação atualizada.
- 5.3.2** O descumprimento do subitem acima implicará a inabilitação do fornecedor, exceto se a consulta aos sítios eletrônicos oficiais emissores de certidões lograr êxito em encontrar a(s) certidão(ões) válida(s).
- 5.4** Havendo a necessidade de envio de documentos de habilitação complementares, necessários à confirmação daqueles exigidos neste Aviso de Contratação Direta e já apresentados, o fornecedor será convocado a encaminhá-los, em formato digital, após solicitação da Administração, sob pena de inabilitação.
- 5.5** Somente haverá a necessidade de comprovação do preenchimento de requisitos mediante apresentação dos documentos originais não-digitais quando houver dúvida em relação à integridade do documento digital.
- 5.6** O fornecedor enquadrado como microempreendedor individual que pretenda auferir os benefícios do tratamento diferenciado previstos na Lei Complementar n. 123, de 2006, estará dispensado (a) da prova de inscrição nos cadastros de contribuintes estadual e municipal e (b) da apresentação do balanço patrimonial e das demonstrações contábeis do último exercício.
- 5.7** O fornecedor provisoriamente vencedor em um item, que estiver concorrendo em outro item, ficará obrigado a comprovar os requisitos de habilitação cumulativamente, isto é, somando as exigências do item em que venceu às do item em que estiver concorrendo, e assim sucessivamente, sob pena de inabilitação, além da aplicação das sanções cabíveis.
- 5.7.1** Não havendo a comprovação cumulativa dos requisitos de habilitação, a inabilitação recairá sobre o(s) item(ns) de menor(es) valor(es) cuja retirada(s) seja(m) suficiente(s) para a habilitação do fornecedor nos remanescentes.
- 5.8** Havendo necessidade de analisar minuciosamente os documentos exigidos, a sessão será suspensa, sendo informada a nova data e horário para a sua continuidade.
- 5.9** Será inabilitado o fornecedor que não comprovar sua habilitação, seja por não apresentar quaisquer dos documentos exigidos, ou apresentá-los em desacordo com o estabelecido neste Aviso de Contratação Direta.
- 5.9.1** Na hipótese de o fornecedor não atender às exigências para a habilitação, o órgão ou entidade examinará a proposta subsequente e assim sucessivamente, na ordem de classificação, até a apuração de uma proposta que atenda às especificações do objeto e as condições de habilitação

**5.10** Constatado o atendimento às exigências de habilitação, o fornecedor será habilitado

## **6 CONTRATAÇÃO**

**6.1** Após a homologação e adjudicação, caso se conclua pela contratação, será emitido a nota de empenho/pedido de material.

**6.2** O adjudicatário terá o prazo de 3 (três) dias úteis, contados a partir da data de sua convocação, para assinar o Termo de Contrato ou aceitar instrumento equivalente, conforme o caso (Nota de Empenho/Carta Contrato/Autorização/Pedido Material), sob pena de decair do direito à contratação, sem prejuízo das sanções previstas neste Aviso de Contratação Direta.

**6.2.1** O prazo previsto para assinatura do contrato ou aceitação da nota de empenho ou instrumento equivalente poderá ser prorrogado 1 (uma) vez, por igual período, por solicitação justificada do adjudicatário e aceita pela Administração.

**6.3** O Aceite da Nota de Empenho ou do instrumento equivalente, emitida à empresa adjudicada, implica no reconhecimento de que:

**6.3.1** referida Nota está substituindo o contrato, aplicando-se à relação de negócios ali estabelecida as disposições da Lei nº 14.133, de 2021;

**6.3.2** a contratada se vincula à sua proposta e às previsões contidas no Aviso de Contratação Direta e seus anexos;

**6.3.3** a contratada reconhece que as hipóteses de rescisão são aquelas previstas nos artigos 137 e 138 da Lei nº 14.133/21 e reconhece os direitos da Administração previstos nos artigos 137 a 139 da mesma Lei.

**6.4** Na assinatura do contrato ou do instrumento equivalente será exigida a comprovação das condições de habilitação e contratação consignadas neste aviso, que deverão ser mantidas pelo fornecedor durante a vigência do contrato.

## **7 SANÇÕES**

**7.1** Comete infração administrativa o fornecedor que cometer quaisquer das infrações previstas no art. 155 da Lei nº 14.133, de 2021, quais sejam:

**7.1.1** dar causa à inexecução parcial do contrato;

**7.1.2** dar causa à inexecução parcial do contrato que cause grave dano à Administração, ao funcionamento dos serviços públicos ou ao interesse coletivo;

**7.1.3** dar causa à inexecução total do contrato;

**7.1.4** deixar de entregar a documentação exigida para o certame;

**7.1.5** não manter a proposta, salvo em decorrência de fato superveniente devidamente justificado;

**7.1.6** não celebrar o contrato ou não entregar a documentação exigida para a contratação, quando convocado dentro do prazo de validade de sua proposta;

**7.1.7** ensejar o retardamento da execução ou da entrega do objeto da licitação sem motivo justificado;

**7.1.8** apresentar declaração ou documentação falsa exigida para o certame ou prestar declaração falsa durante a dispensa eletrônica ou a execução do contrato;

**7.1.9** fraudar a dispensa eletrônica ou praticar ato fraudulento na execução do contrato;

**7.1.10** comportar-se de modo inidôneo ou cometer fraude de qualquer natureza;

7.1.10.1 Considera-se comportamento inidôneo, entre outros, a declaração falsa quanto às condições de participação, quanto ao enquadramento como ME/EPP ou o conluio entre os fornecedores, em qualquer momento da dispensa, mesmo após o encerramento da fase de lances.

**7.1.11** praticar atos ilícitos com vistas a frustrar os objetivos deste certame.

**7.1.12** praticar ato lesivo previsto no art. 5º da Lei nº 12.846, de 1º de agosto de 2013.

**7.2** O fornecedor que cometer qualquer das infrações discriminadas nos subitens anteriores ficará sujeito, sem prejuízo da responsabilidade civil e criminal, às seguintes sanções:

- a Advertência pela falta do subitem 7.1.1 deste Aviso de Contratação Direta, quando não se justificar a imposição de penalidade mais grave;
- b Multa de 3% (três por cento) sobre o valor estimado do(s) item(s) prejudicado(s) pela conduta do fornecedor, por qualquer das infrações dos subitens 7.1.1 a 7.1.12;
- c Impedimento de licitar e contratar no âmbito da Administração Pública direta e indireta do ente federativo que tiver aplicado a sanção, pelo prazo máximo de 3 (três) anos, nos casos dos subitens 7.1.2 a 7.1.7 deste Aviso de Contratação Direta, quando não se justificar a imposição de penalidade mais grave;
- d Declaração de inidoneidade para licitar ou contratar, que impedirá o responsável de licitar ou contratar no âmbito da Administração Pública direta e indireta de todos os entes federativos, pelo prazo mínimo de 3 (três) anos e máximo de 6 (seis) anos, nos casos dos subitens 7.1.8 a 7.1.12, bem como nos demais casos que justifiquem a imposição da penalidade mais grave;

**7.3** Na aplicação das sanções serão considerados:

**7.3.1** a natureza e a gravidade da infração cometida;

**7.3.2** as peculiaridades do caso concreto;

**7.3.3** as circunstâncias agravantes ou atenuantes;

**7.3.4** os danos que dela provierem para a Administração Pública;

**7.3.5** a implantação ou o aperfeiçoamento de programa de integridade, conforme normas e orientações dos órgãos de controle.

**7.4** Se a multa aplicada e as indenizações cabíveis forem superiores ao valor de pagamento eventualmente devido pela Administração ao contratado, além da perda desse valor, a diferença será descontada da garantia prestada ou será cobrada judicialmente.

**7.5** A aplicação das sanções previstas neste Aviso de Contratação Direta, em hipótese alguma, a obrigação de reparação integral do dano causado à Administração Pública.

**7.6** A penalidade de multa pode ser aplicada cumulativamente com as demais sanções.

**7.7** Se, durante o processo de aplicação de penalidade, houver indícios de prática de infração administrativa tipificada pela Lei nº 12.846, de 1º de agosto de 2013, como ato lesivo à administração pública nacional ou estrangeira, cópias do processo administrativo necessárias à apuração da responsabilidade da empresa deverão ser remetidas à autoridade competente, com despacho fundamentado, para ciência e decisão sobre a eventual instauração de investigação preliminar ou Processo Administrativo de Responsabilização – PAR.

**7.8** A apuração e o julgamento das demais infrações administrativas não consideradas como ato lesivo à Administração Pública nacional ou estrangeira nos termos da Lei nº 12.846, de 1º de agosto de 2013, seguirão seu rito normal na unidade administrativa.

**7.9** O processamento do PAR não interfere no seguimento regular dos processos administrativos específicos para apuração da ocorrência de danos e prejuízos à Administração Pública Federal resultantes de ato lesivo cometido por pessoa jurídica, com ou sem a participação de agente público.

**7.10** A aplicação de qualquer das penalidades previstas realizar-se-á em processo administrativo que assegurará o contraditório e a ampla defesa ao fornecedor/adjudicatário, observando-se o procedimento previsto na Lei nº 14.133, de 2021, e subsidiariamente na Lei nº 9.784, de 1999.

**7.11** As sanções por atos praticados no decorrer da contratação estão previstas nos anexos a este Aviso.

## **8 DOS RECURSOS ORÇAMENTÁRIOS**

**8.1** As despesas decorrentes da presente contratação correrão à conta de recursos específicos consignados no Orçamento Geral da União deste exercício, na dotação abaixo discriminada:

Gestão/Unidade: 0001/795400

Fonte: 1000000000

Programa de Trabalho: 228715

Elemento de Despesa: 339030

PI: Z.4C3.SL.N.0.1.L0

## **9 DAS DISPOSIÇÕES GERAIS**

**9.1** O procedimento será divulgado no Comprasnet 4.0 e no Portal Nacional de Contratações Públicas - PNCP, e encaminhado automaticamente aos fornecedores registrados no Sistema de Registro Cadastral Unificado - Sicaf, por mensagem eletrônica, na correspondente linha de fornecimento que pretende atender.

**9.2** No caso de todos os fornecedores restarem desclassificados ou inabilitados (procedimento fracassado), a Administração poderá:

**9.2.1** republicar o presente aviso com uma nova data;

**9.2.2** valer-se, para a contratação, de proposta obtida na pesquisa de preços que serviu de base ao procedimento, se houver, privilegiando-se os menores preços, sempre que possível, e desde que atendidas às condições de habilitação exigidas.

9.2.2.1 No caso do subitem anterior, a contratação será operacionalizada fora deste procedimento.

**9.2.3** fixar prazo para que possa haver adequação das propostas ou da documentação de habilitação, conforme o caso.

**9.3** As providências dos subitens 9.2.1 e 9.2.2 acima poderão ser utilizadas se não houver o comparecimento de quaisquer fornecedores interessados (procedimento deserto)

**9.4** Havendo a necessidade de realização de ato de qualquer natureza pelos fornecedores, cujo prazo não conste deste Aviso de Contratação Direta, deverá ser atendido o prazo indicado pelo agente competente da

Administração na respectiva notificação.

**9.5** Caberá ao fornecedor acompanhar as operações, ficando responsável pelo ônus decorrente da perda do negócio diante da inobservância de quaisquer mensagens emitidas pela Administração ou de sua desconexão.

**9.6** Não havendo expediente ou ocorrendo qualquer fato superveniente que impeça a realização do certame na data marcada, a sessão será automaticamente transferida para o primeiro dia útil subsequente, no mesmo horário anteriormente estabelecido, desde que não haja comunicação em contrário.

**9.7** Os horários estabelecidos na divulgação deste procedimento e durante o envio de lances observarão o horário de Brasília-DF, inclusive para contagem de tempo e registro no Sistema e na documentação relativa ao procedimento.

**9.8** No julgamento das propostas e da habilitação, a Administração poderá sanar erros ou falhas que não alterem a substância das propostas, dos documentos e sua validade jurídica, mediante despacho fundamentado, registrado em ata e acessível a todos, atribuindo-lhes validade e eficácia para fins de habilitação e classificação.

**9.9** As normas disciplinadoras deste Aviso de Contratação Direta serão sempre interpretadas em favor da ampliação da disputa entre os interessados, desde que não comprometam o interesse da Administração, o princípio da isonomia, a finalidade e a segurança da contratação.

**9.10** Os fornecedores assumem todos os custos de preparação e apresentação de suas propostas e a Administração não será, em nenhum caso, responsável por esses custos, independentemente da condução ou do resultado do processo de contratação.

**9.11** Em caso de divergência entre disposições deste Aviso de Contratação Direta e de seus anexos ou demais peças que compõem o processo, prevalecerá as deste Aviso.

**9.12** Da sessão pública será divulgada Ata no sistema eletrônico.

**9.13** Integram este Aviso de Contratação Direta, para todos os fins e efeitos, os seguintes anexos:

**9.13.1** ANEXO I – Formalização da demanda;

**9.13.2** ANEXO II – Termo de Referência;

**9.13.3** ANEXO III – Mapa Comparativo de preços; e

**9.13.4** Aviso da Dispensa Eletrônica

---

LEANDRO **MARINHO** MOREIRA  
CMG (FN)  
Ordenador de Despesas

## **ANEXO IV – DOCUMENTAÇÃO EXIGIDA PARA HABILITAÇÃO**

### **1 Regularidade fiscal, social e trabalhista:**

**1.1** prova de inscrição no Cadastro Nacional de Pessoas Jurídicas ou no Cadastro de Pessoas Físicas, conforme o caso;

- 1.2** prova de regularidade fiscal perante a Fazenda Nacional, mediante apresentação de certidão expedida conjuntamente pela Secretaria da Receita Federal do Brasil (RFB) e pela Procuradoria-Geral da Fazenda Nacional (PGFN), referente a todos os créditos tributários federais e à Dívida Ativa da União (DAU) por elas administrados, inclusive aqueles relativos à Seguridade Social, nos termos da Portaria Conjunta nº 1.751, de 02/10/2014, do Secretário da Receita Federal do Brasil e da Procuradora-Geral da Fazenda Nacional.
- 1.3** prova de regularidade com o Fundo de Garantia do Tempo de Serviço (FGTS);
- 1.4** prova de inexistência de débitos inadimplidos perante a Justiça do Trabalho, mediante a apresentação de certidão negativa ou positiva com efeito de negativa, nos termos do Título VII-A da Consolidação das Leis do Trabalho, aprovada pelo Decreto-Lei nº 5.452, de 1º de maio de 1943;

**MARINHA DO BRASIL**  
**BATALHÃO DE OPERAÇÕES ESPECIAIS DE FUZILEIROS NAVAIS**  
DISPENSA ELETRÔNICA Nº 71/2026



ANEXO I

FORMALIZAÇÃO DA DEMANDA

<b>Setor Requisitante:</b> Relações Públicas		BtIOpEspFuzNav
<b>Responsável pela Demanda:</b> 1ºSG-FN-IF JONATHAN		Data: 06/05/2026
<b>E-mail:</b> <a href="mailto:fabricio.melo@marinha.mil.br">fabricio.melo@marinha.mil.br</a> ; <a href="mailto:iran.hollunder@marinha.mil.br">iran.hollunder@marinha.mil.br</a>		Ramal: 8215
<b>Enquadramento Legal:</b> Dispensa de Licitação em função do valor, art. 75, incisos I e II da Lei 14.133/2021 – Nova Lei de Licitações e Contratos.		
Categoria do Objeto		
( X ) Material ( ) Serviço de manutenção de veículos (com eventuais peças atreladas ao serviço)	( ) Serviço comum ( ) Serviço comum de engenharia ( ) Obra	
1. Objeto		
Aquisição de material para produção e organização das cerimônias e formaturas deste batalhão.		



2. Justificativa da necessidade
O Batalhão de Operações Especiais de Fuzileiros Navais, visando a produção e organização das cerimônias e formaturas e balizamento do palanque, planeja a aquisição do material infracitado.

3. Descrição dos Itens							
ITEM	DESCRIÇÃO/ ESPECIFICAÇÃO	PDM	CATMAT/ CATSER	UNID. MEDIDA	QTD.	PREÇO UNIT. ESTIMADO	PREÇO TOTAL ESTIMADO
1	DISPLAY PARA ORGANIZADOR DE FILA PARA PAPEL A4 HORIZONTAL  ACABAMENTO EM ALUMINIO CROMADO  Material: Aço Inoxidável 201  Espessura do tubo: 2.1/2"  Tamanho: 22 x 32 cm    Acompanha acetato transparente e apoio para folhas A4	6297	301261	UN	4	R\$ 150,00	R\$ 600,00

2	<p>MOLDURA COM BORDA DE MADEIRA NA COR PRETA E FRENTE DE VIDRO TAMANHO 20X30 OU A4</p> 	9869	630373	UN	3	R\$ 40,00	R\$ 120,00
3	<p>MOLDURA COM BORDA DE MADEIRA NA COR PRETA E FRENTE DE ACETATO TAMANHO 20X30 OU A4</p> 	9869	630373	UN	3	R\$ 30,00	R\$ 90,00
4	<p>ORGANIZADOR DE FILA CROMADO COM FITA E BASE PRETA CONJUNTO COM 2 UNIDADES</p> <p><b>Especificações</b>  Pedestal com fit retrátil;  Em ferro fundido granulado em massa composta;  Recoberta por calota preta pead;  Cassete em plástico de alta resistencia;  Com sistema de auto encaixe;</p> <p><b>Medidas</b>  Altura: 96 cm;  Peso: 12 kg;  Diâmetro do tubo: 08 cm;  Base redonda: 24 cm;  Fita: 50 mm (5 cm X 2 m)</p>	14052	450908	UN	4	R\$ 300,00	R\$ 1.200,00

							
5	<p>MÍDIA REMOVÍVEL (PEN DRIVE) COM CAPACIDADE DE 32GB</p> <p>(Interface: Usb 2.0 E Windows Xp/Vista/7</p> <p>Características Adicionais: Acabamento Emborrachado/Resistent e À Agua</p> <p>Acessórios: Cabo Extensor Usb 2.0 )</p> 	15879	392690	UN	4	R\$ 60,00	R\$ 240,00
6	<p>PEDESTAL SUPORTE TV CHÃO COM TORRE TRELIÇADA DE 32 A 65 POLEGADAS COM RODAS COM BANDEJA DE APOIO</p> <ul style="list-style-type: none"> <li>• Torre Triangular Trelaçada</li> <li>• Para Tvs de 32 a 65 polegadas</li> <li>• Capacidade de carga: até altura de 1,5m 45 kg e para</li> </ul>	12395	440646	UN	2	R\$ 1.100,00	R\$ 2.200,00

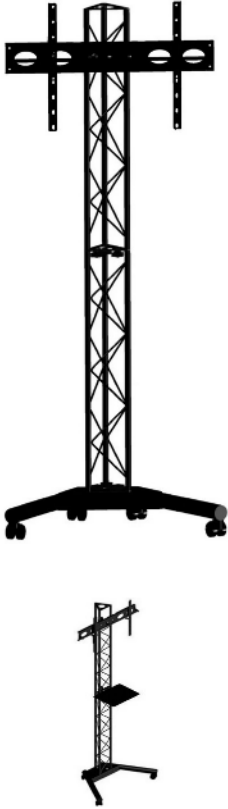
	<p>altura acima de 1,5m até 1,65m 30 kg</p> <ul style="list-style-type: none"> <li>• Tvs Padrão</li> <li>Vesa de 75x75 a 600x400</li> <li>• Acompanha: 2 Torres treliçadas de 0,8m. 1 Base com pintura eletrostática a pó na cor preta 2 Rodas com freio e haste roscada 2 Rodas sem freio e haste roscada 1 Bandeja de apoio com altura regulável 1 Conjunto fixação do suporte na coluna 1 Jogo parafusos e porcas borboletas para fixar as colunas. 1 Conjunto de parafusos para fixar a tv na haste (4pçs m4x16 - 4pçs m5x16 - 4pçs m6x16 - 4pçs m8x20 ) estes parafusos atende as Tv's mais comuns do mercado podendo não servir em determinadas Tv's</li> </ul>						
--	---	--	--	--	--	--	--

							
7	<p>SUPORE DE TV COM PARAFUSOS</p> <p>Suporte Fixo Universal de Parede, Capacidade até 100 kg Padrão VESA 75x75 a 800x400mm, TVs 14" a 100", Preto, UNI100, ELG</p> 	12395	607933	UN	3	R\$ 25,00	R\$ 75,00
8	<p>SACO DE PRESENTE DOURADO METALIZADO TAMANHO 25X35 PACOTE COM 50un</p>	1275	264510	UN	1	R\$ 42,00	R\$ 42,00

							
8	<p>SACO DE PRESENTE DOURADO METALIZADO TAMANHO 35X55 PACOTE COM 50un</p> 	1275	264510	UN	1	R\$ 50,00	R\$ 50,00
Valor total do objeto: R\$ 4.617,00							
<b>4. Condições Gerais</b>							
<ul style="list-style-type: none"> <li>➤ Quanto à especificidade do bem / serviço:</li> <li>➤ Quanto às condições de recebimento do bem ou serviço (horários, local, contato, etc);</li> <li>➤ Prazo de entrega: 15 dias</li> <li>➤ Quanto à garantia dos bens e serviços, se for o caso; e</li> <li>➤ Quanto à qualificação técnica (característica, quantidade e prazo dos atestados), se for o caso.</li> </ul>							

Documento assinado digitalmente  
 **JONATHAN NASCIMENTO DA SILVA**  
 Data: 07/05/2026 14:16:14-0300  
 Verifique em <https://validar.itl.gov.br>

Assinatura do Responsável

**TERMO DE REFERÊNCIA  
DISPENSA ELETRÔNICA  
(COMPRAS)**



**MARINHA DO BRASIL  
BATALHÃO DE OPERAÇÕES ESPECIAIS DE FUZILEIROS NAVAIS  
ANEXO II**



**AVISO DE DISPENSA Nº 71/2026  
(Processo Administrativo n.º 63430.000862/2026-30)**

**1. DO OBJETO**



**1.1.** O Batalhão de Operações Especiais de Fuzileiros Navais, visando a produção e organização das crimônias e formaturas e balizamento do palanque, planeja a aquisição do material infracitado, nos termos da tabela abaixo, conforme condições e exigências estabelecidas neste instrumento.

ITEM	ESPECIFICAÇÃO	PDM	CATMAT	UNIDAD E DE MEDIDA	QUANT	VALOR UNITÁRIO	VALOR TOTAL	LOCAL DE ENTREGA	DE	PRAZO DE ENTREGA
1	<p>DISPLAY PARA ORGANIZADOR DE FILA PARA PAPEL A4 HORIZONTAL</p> <p>ACABAMENTO EM ALUMINIO CROMADO</p> <p>Material: Aço Inoxidável 201</p> <p>Espessura do tubo: 2.1/2"</p> <p>Tamanho: 22 x 32 cm Acompanha acetato transparente e apoio para folhas A4</p> 	6297	301261	UN	4	R\$ 150,00	R\$ 600,00	Batalhão de Operações Especiais de Fuzileiros Navais		15 DIAS

2	<p>MOLDURA COM BORDA DE MADEIRA NA COR PRETA E FRENTE DE VIDRO TAMANHO 20X30 OU A4</p> 	9869	630373	UN	3	R\$ 40,00	R\$ 120,00	Batalhão de Operações Especiais de Fuzileiros Navais	15 DIAS
3	<p>MOLDURA COM BORDA DE MADEIRA NA COR PRETA E FRENTE DE ACETATO TAMANHO 20X30 OU A4</p> 	9869	630373	UN	3	R\$ 30,00	R\$ 90,00	Batalhão de Operações Especiais de Fuzileiros Navais	15 DIAS
4	<p>ORGANIZADOR DE FILA CROMADO COM FITA E BASE PRETA CONJUNTO COM 2 UNIDADES</p> <p><b>Especificações</b>  Pedestal com fit retrátil;  Em ferro fundido granulado em massa composta;  Recoberta por calota preta pead;  Cassete em plástico de alta resistencia;  Com sistema de auto encaixe;</p> <p><b>Medidas</b>  Altura: 96 cm;  Peso: 12 kg;  Diâmetro do tubo: 08 cm;  Base redonda: 24 cm;  Fita: 50 mm (5 cm X 2 m)</p>	14052	450908	UN	4	R\$ 300,00	R\$ 1.200,00	Batalhão de Operações Especiais de Fuzileiros Navais	15 DIAS

									
<p>5</p>	<p>MÍDIA REMOVÍVEL (PEN DRIVE) COM CAPACIDADE DE 32GB</p> <p>(Interface: Usb 2.0 E Windows Xp/Vista/7</p> <p>Características Adicionais: Acabamento Emborrachado/Resistente À Agua</p> <p>Acessórios: Cabo Extensor Usb 2.0 )</p> 	<p>15879</p>	<p>392690</p>	<p>UN</p>	<p>4</p>	<p>R\$ 60,00</p>	<p>R\$ 240,00</p>	<p>Batalhão de Operações Especiais de Fuzileiros Navais</p>	<p>15 DIAS</p>
<p>6</p>	<p>PEDESTAL SUPORTE TV CHÃO COM TORRE TRELIÇADA DE 32 A 65 POLEGADAS COM RODAS COM BANDEJA DE APOIO</p> <ul style="list-style-type: none"> <li>• Torre Triangular Trelaçada</li> <li>• Para Tvs de 32 a 65 polegadas</li> </ul>	<p>12395</p>	<p>440646</p>	<p>UN</p>	<p>2</p>	<p>R\$ 1.100,00</p>	<p>R\$ 2.200,00</p>	<p>Batalhão de Operações Especiais de Fuzileiros Navais</p>	<p>15 DIAS</p>

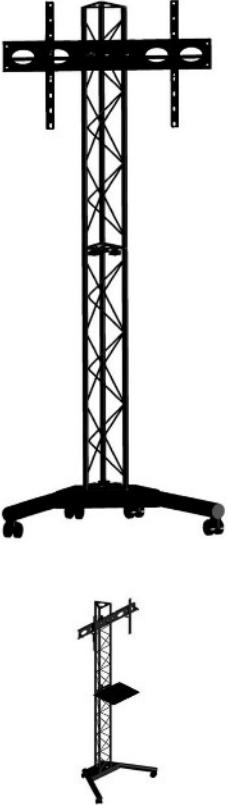
	<ul style="list-style-type: none"><li>• Capacidade de carga: até altura de 1,5m 45 kg e para altura acima de 1,5m até 1,65m 30 kg</li><li>• Tvs Padrão Vesa de 75x75 a 600x400</li><li>• Acompanha: 2 Torres treliçadas de 0,8m. 1 Base com pintura eletrostática a pó na cor preta 2 Rodas com freio e haste roscada 2 Rodas sem freio e haste roscada 1 Bandeja de apoio com altura regulável 1 Conjunto fixação do suporte na coluna 1 Jogo parafusos e porcas borboletas para fixar as colunas. 1 Conjunto de parafusos para fixar a tv na haste (4pçs m4x16 - 4pçs m5x16 - 4pçs m6x16 - 4pçs m8x20 ) estes parafusos atende as Tv's mais comuns do mercado podendo não servir em determinadas Tv's</li></ul>								
--	---	--	--	--	--	--	--	--	--

									
7	<p>SUORTE DE TV COM PARAFUSOS</p> <p>Suporte Fixo Universal de Parede, Capacidade até 100 kg Padrão VESA 75x75 a 800x400mm, TVs 14" a 100", Preto, UNI100, ELG</p> 	12395	607933	UN	3	R\$ 25,00	R\$ 75,00	Batalhão de Operações Especiais de Fuzileiros Navais	15 DIAS
8	<p>SACO DE PRESENTE DOURADO METALIZADO TAMANHO 25X35 PACOTE COM 50un</p>	1275	264510	UN	1	R\$ 42,00	R\$ 42,00	Batalhão de Operações Especiais de Fuzileiros Navais	15 DIAS

									
8	<p>SACO DE PRESENTE DOURADO METALIZADO TAMANHO 35X55 PACOTE COM 50un</p> 	1275	264510	UN	1	R\$ 50,00	R\$ 50,00	Batalhão de Operações Especiais de Fuzileiros Navais	15 DIAS

- 1.2. O objeto desta aquisição não se enquadra como sendo de bem de luxo, conforme Decreto nº 10.818, de 2021.
- 1.3. O prazo de vigência da aquisição é de 30 dias contados do envio da nota de empenho para o fornecedor, na forma do artigo 105 da Lei nº 14.133/2021.
- 1.4. O custo estimado total da aquisição é de R\$ R\$ 4.617,00 (Quatro mil seiscentos e dezessete reais), conforme custos unitários apostos na tabela acima.

## 2. JUSTIFICATIVA E OBJETIVO DA CONTRATAÇÃO

- 2.1. O Batalhão de Operações Especiais de Fuzileiros Navais, visando a produção e organização das cerimônias e formaturas e balizamento do palanque, planeja a aquisição do material descrito. Sendo assim, realizará este processo de contratação direta na modalidade de dispensa eletrônica.

## 3. CLASSIFICAÇÃO DOS BENS COMUNS

- 3.1. Os bens adquiridos enquadram-se na classificação de bens comuns, nos termos da Lei nº 14.133, de 2021.

## 4. FORMA E CRITÉRIOS DE SELEÇÃO DO FORNECEDOR.

- 4.1. O fornecedor será selecionado por meio da realização de procedimento de dispensa de licitação, na forma eletrônica, com fundamento na hipótese do art. 75, inciso II da Lei n.º 14.133/2021, que culminará com a seleção da proposta de menor preço por grupo/item/global.

**4.2.** As exigências de habilitação jurídica, fiscal, social e trabalhista são as usuais para a generalidade dos objetos, conforme disciplinado no Anexo I do Aviso de Contratação Direta.

**4.3.** Os critérios de habilitação econômico-financeira a serem atendidos pelo fornecedor estão previstos no Anexo I do Aviso de Contratação Direta.

**4.4.** A presente contratação visa a confecção de contentor com 02 mesas e 04 cadeiras internamente, com materiais compatíveis para guarda do material e uso durante missões, vocacionado para manobras militares e uso na área de operação.

**4.5.** Devido suas características peculiares, o processo de busca de orçamentos e contato junto a empresas fornecedoras tornou-se dificultoso, inviabilizando a busca por mais fontes, por inexistir contratações similares feitas por órgãos que atendam as mesmas condições pretendidas por esta organização.

## **5. ENTREGA E CRITÉRIOS DE ACEITAÇÃO DO OBJETO.**

**5.1.** Os itens/serviço deverão ser entregues no Batalhão de Operações Especiais de Fuzileiros Navais, localizado na Avenida Brasil nº 44.878 - Km 45 - Campo Grande/RJ - CEP 23.078-001, no horário das 08:00h às 16:00h, de segunda a sexta-feira.

**5.2.** Os bens serão recebidos provisoriamente no prazo de 02 (dois) dias, pelo(a) responsável pelo acompanhamento e fiscalização do contrato, para efeito de posterior verificação de sua conformidade com as especificações constantes no Aviso de Dispensa Eletrônica e na proposta.

**5.3.** Os bens poderão ser rejeitados, no todo ou em parte, quando em desacordo com as especificações constantes neste Aviso de Dispensa Eletrônica, devendo ser substituídos no prazo de 10 (dez) dias, a contar da notificação da contratada, às suas custas, sem prejuízo da aplicação das penalidades.

**5.4.** Os bens serão recebidos definitivamente no prazo de 02 (dois) dias, contados do recebimento provisório, após a verificação da qualidade e quantidade do material e consequente aceitação mediante termo circunstanciado.

**5.4.1.** Na hipótese de a verificação a que se refere o subitem anterior não ser procedida dentro do prazo fixado, reputar-se-á como realizada, consumando-se o recebimento definitivo no dia do esgotamento do prazo.

**5.5.** O recebimento provisório ou definitivo do objeto não exclui a responsabilidade da contratada pelos prejuízos resultantes da incorreta execução do contrato.

**5.6.** O prazo de garantia contratual dos bens, é de, no mínimo, dois meses, ou pelo prazo fornecido pelo fabricante, se superior, contado a partir do primeiro dia útil subsequente à data do recebimento definitivo do objeto.

## **6. OBRIGAÇÕES DA CONTRATANTE**

**6.1.** São obrigações da Contratante:

**6.1.1.** receber o objeto no prazo e condições estabelecidas no Aviso de Dispensa Eletrônica I e seus anexos;

- 6.1.2.** verificar minuciosamente, no prazo fixado, a conformidade dos bens recebidos provisoriamente com as especificações constantes da proposta, para fins de aceitação e recebimento definitivo;
- 6.1.3.** comunicar à Contratada, por escrito, sobre imperfeições, falhas ou irregularidades verificadas no objeto fornecido, para que seja substituído, reparado ou corrigido;
- 6.1.4.** acompanhar e fiscalizar o cumprimento das obrigações da Contratada, através de comissão/servidor especialmente designado;
- 6.1.5.** efetuar o pagamento à Contratada no valor correspondente ao fornecimento do objeto, no prazo e forma estabelecidos no Aviso de Dispensa Eletrônica e seus anexos;

## **7. OBRIGAÇÕES DA CONTRATADA**

**7.1.** A Contratada deve cumprir todas as obrigações constantes no Aviso de Dispensa Eletrônica, seus anexos e sua proposta, assumindo como exclusivamente seus os riscos e as despesas decorrentes da boa e perfeita execução do objeto e, ainda:

**7.1.1.** efetuar a entrega do objeto em perfeitas condições, conforme especificações, prazo e local constantes no Termo de Referência, acompanhado da respectiva nota fiscal, na qual constarão as indicações referentes a: *marca, fabricante, modelo, procedência e prazo de garantia ou validade*;

7.1.1.1 Caso não seja possível a entrega na data assinalada, a empresa deverá comunicar as razões respectivas com, pelo menos, dois dias de antecedência para que qualquer pleito de prorrogação de prazo seja analisado, ressalvadas situações de caso fortuito e força maior.

**7.1.2.** responsabilizar-se pelos vícios e danos decorrentes do objeto, de acordo com os artigos 12, 13 e 17 a 27, do Código de Defesa do Consumidor (Lei nº 8.078, de 1990);

**7.1.3.** substituir, reparar ou corrigir, às suas expensas, no prazo fixado neste Termo de Referência, o objeto com avarias ou defeitos;

**7.1.4.** comunicar à Contratante, no prazo máximo de 24 (vinte e quatro) horas que antecede a data da entrega, os motivos que impossibilitem o cumprimento do prazo previsto, com a devida comprovação;

**7.1.5.** indicar preposto para representá-la durante a execução da compra direta.

**7.1.6.** Cumprir parecer n. 00001/2021/CNS/CGU/AGU, aprovado nos termos do DESPACHO n. 00525/2021/GAB/CGU/AGU (NUP: 00688.000723/2019-45), caso se enquadre.

## **8. DA SUBCONTRATAÇÃO**

**8.1.** Não será admitida a subcontratação do objeto.

## **9. DO CONTROLE E FISCALIZAÇÃO DA EXECUÇÃO**

**9.1.** O setor solicitante designará um representante para acompanhar e fiscalizar a entrega dos bens, anotando em registro próprio todas as ocorrências relacionadas com a execução e determinando o que for necessário à regularização de falhas ou defeitos observados.

**9.2.** A fiscalização de que trata este item não exclui nem reduz a responsabilidade da Contratada, inclusive perante terceiros, por qualquer irregularidade, ainda que resultante de imperfeições técnicas ou vícios redibitórios, e, na ocorrência desta, não implica em corresponsabilidade da Administração ou de seus agentes e prepostos.

**9.3.** O representante da Administração anotarará em registro próprio todas as ocorrências relacionadas com a execução do contrato, indicando dia, mês e ano, bem como o nome dos funcionários eventualmente envolvidos, determinando o que for necessário à regularização das falhas ou defeitos observados e encaminhando os apontamentos à autoridade competente para as providências cabíveis.

## **10. DO PAGAMENTO**

**10.1.** O pagamento será realizado no prazo máximo de até 30 (trinta) dias, contados a partir do recebimento da Nota Fiscal ou Fatura, através de ordem bancária, para crédito em banco, agência e conta-corrente indicado pelo contratado.

**10.2.** Considera-se ocorrido o recebimento da nota fiscal ou fatura no momento em que o órgão contratante atestar a execução do objeto do contrato.

**10.3.** Havendo erro na apresentação da Nota Fiscal ou dos documentos pertinentes à contratação, ou, ainda, circunstância que impeça a liquidação da despesa, como, por exemplo, obrigação financeira pendente, decorrente de penalidade imposta ou inadimplência, o pagamento ficará sobrestado até que a Contratada providencie as medidas saneadoras. Nesta hipótese, o prazo para pagamento iniciar-se-á após a comprovação da regularização da situação, não acarretando qualquer ônus para a Contratante.

**10.4.** Será considerada data do pagamento o dia em que constar como emitida a ordem bancária para pagamento.

**10.5.** Quando do pagamento, será efetuada a retenção tributária prevista na legislação aplicável.

**10.5.1.** A Contratada regularmente optante pelo Simples Nacional, nos termos da Lei Complementar nº 123, de 2006, não sofrerá a retenção tributária quanto aos impostos e contribuições abrangidos por aquele regime. No entanto, o pagamento ficará condicionado à apresentação de comprovação, por meio de documento oficial, de que faz jus ao tratamento tributário favorecido previsto na referida Lei Complementar.

**10.6.** Nos casos de eventuais atrasos de pagamento, desde que a Contratada não tenha concorrido, de alguma forma, para tanto, fica convencionado que a taxa de compensação financeira devida pela Contratante, entre a data do vencimento e o efetivo adimplemento da parcela, é calculada mediante a aplicação da seguinte fórmula:

EM = I x N x VP, sendo:

EM = Encargos moratórios;

N = Número de dias entre a data prevista para o pagamento e a do efetivo pagamento;

VP = Valor da parcela a ser paga.

I = Índice de compensação financeira = 0,00016438, assim apurado:

$$I = (TX) \frac{(6 / 100)}{365} \quad I = 0,00016438$$

TX = Percentual da taxa anual = 6%

## 11. DO INSTRUMENTO CONTRATUAL

- 11.1.** Não haverá minuta de contrato será utilizada a nota de empenho, ou instrumento equivalente, onde constarão o objeto, prazo de substituição, garantia e outras informações relevantes.

## 12. ADEQUAÇÃO ORÇAMENTÁRIA.

- 12.1.** Encontra-se no Aviso de Dispensa Eletrônica item 8, subitem 8.1.

## 13. ESTIMATIVA DE PREÇOS E PREÇOS REFERENCIAIS.

- 13.1.** O custo estimado da aquisição é de R\$ R\$ 4.617,00.

Setor solicitante: Relações Públicas.

Documento assinado digitalmente  
**gov.br** JONATHAN NASCIMENTO DA SILVA  
Data: 07/05/2026 14:16:14-0300  
Verifique em <https://validar.iti.gov.br>

Assinatura do Responsável

DISPENSA ELETRÔNICA 71/2026 - ANEXO III  
MARINHA DO BRASIL  
BATALHÃO DE OPERAÇÕES ESPECIAIS DE FUZILEIROS NAVAIS  
MAPA COMPARATIVO DE PREÇOS

ITEM	DESCRIÇÃO	PDM	CATMAT/ CATSER	UN. MEDIDA	Total	Orçamento 1	Orçamento 2	Orçamento 3	Métodos de cálculo	VALOR ESTIMADO DO ITEM	PREÇO TOTAL ESTIMADO
1	DISPLAY PARA ORGANIZADOR DE FILA PARA PAPEL A4 HORIZONTAL ACABAMENTO EM ALUMINIO CROMADO Material: Aço Inoxidável 201 Espessura do tubo: 2.1/2" Tamanho: 22 x 32 cm Acompanha acetato transparente e apoio para folhas A4	6297	301261	UN	4	R\$ 150,00	R\$ 175,00	R\$ 180,00	Menor Valor	R\$ 150,00	R\$ 600,00
2	MOLDURA COM BORDA DE MADEIRA NA COR PRETA E FRENTE DE VIDRO TAMANHO 20X30 OU A4	9869	630373	UN	3	R\$ 40,00	R\$ 52,50	R\$ 45,00	Menor Valor	R\$ 40,00	R\$ 120,00
3	MOLDURA COM BORDA DE MADEIRA NA COR PRETA E FRENTE DE ACETATO TAMANHO 20X30 OU A4	9869	630373	UN	3	R\$ 30,00	R\$ 32,50	R\$ 32,00	Menor Valor	R\$ 30,00	R\$ 90,00
4	ORGANIZADOR DE FILA CROMADO COM FITA E BASE PRETA CONJUNTO COM 2 UNIDADES <b>Especificações</b> Pedestal com fit retrátil; Em ferro fundido granulado em massa composta; Recoberta por calota preta pead; Cassete em plástico de alta resistencia; Com sistema de auto encaixe; <b>Medidas</b> Altura: 96 cm; Peso: 12 kg; Diâmetro do tubo: 08 cm; Base redonda: 24 cm; Fita: 50 mm (5 cm X 2 m)	14052	450908	UN	4	R\$ 300,00	R\$ 375,00	R\$ 325,00	Menor Valor	R\$ 300,00	R\$ 1.200,00
5	MÍDIA REMOVÍVEL (PEN DRIVE) COM CAPACIDADE DE 32GB (Interface: Usb 2.0 E Windows Xp/Vista/7 Características Adicionais: Acabamento Emborrachado/Resistente À Água Acessórios: Cabo Extensor Usb 2.0 )	15879	392690	UN	4	R\$ 60,00	R\$ 62,00	R\$ 62,00	Menor Valor	R\$ 60,00	R\$ 240,00
6	PEDESTAL SUPORTE TV CHÃO COM TORRE TRELICADA DE 32 A 65 POLEGADAS COM RODAS COM BANDEJA DE APOIO Torre Triangular Trelaçada Para Tvs de 32 a 65 polegadas Capacidade de carga: até altura de 1,5m 45 kg e para altura acima de 1,5m até 1,65m 30 kg Tvs Padrão Vesa de 75x75 a 600x400 Acompanha: 2 Torres trelaçadas de 0,8m. 1 Base com pintura eletrostática a pó na cor preta 2 Rodas com freio e haste roscada 2 Rodas sem freio e haste roscada 1 Bandeja de apoio com altura regulável 1 Conjunto fixação do suporte na coluna 1 Jogo parafusos e porcas borboletas para fixar as colunas. 1 Conjunto de parafusos para fixar a tv na haste (4pçs m4x16 - 4pçs m5x16 - 4pçs m6x16 - 4pçs m8x20 ) estes parafusos atende as Tv's mais comuns do mercado podendo não servir em determinadas Tv's	12395	440646	UN	2	R\$ 1.100,00	R\$ 1.350,00	R\$ 1.250,00	Menor Valor	R\$ 1.100,00	R\$ 2.200,00
7	SUPORTE DE TV COM PARAFUSOS Suporte Fixo Universal de Parede, Capacidade até 100 kg Padrão VESA 75x75 a 800x400mm, TVs 14" a 100", Preto, UNI100, ELG	12395	607933	UN	3	R\$ 25,00	R\$ 30,00	R\$ 42,00	Menor Valor	R\$ 25,00	R\$ 75,00
8	SACO DE PRESENTE DOURADO METALIZADO TAMANHO 25X35 PACOTE COM 50un	1275	264510	UN	1	R\$ 42,00	R\$ 43,00	R\$ 55,00	Menor Valor	R\$ 42,00	R\$ 42,00
9	SACO DE PRESENTE DOURADO METALIZADO TAMANHO 35X55 PACOTE COM 50un	1275	264510	UN	1	R\$ 50,00	R\$ 55,00	R\$ 62,00	Menor Valor	R\$ 50,00	R\$ 50,00

Documento assinado digitalmente



**JONATHAN NASCIMENTO DA SILVA**  
Data: 07/05/2026 14:16:14-0300  
Verifique em <https://validar.it.gov.br>

Assinatura do Responsável (RP)

