

# CONTELURB SOLUCOES AMBIENTAIS LTDA - COTAÇÃO DE VENDAS

RUA DONA LUÍSA MACUCO, 42-44 - VILA MATHIAS - Santos/SP - CEP: 11015-060

CNPJ: 23.432.265/0001-64 IE: 633.831.227.113

Site: [www.contelurb.com.br](http://www.contelurb.com.br) e-mail: [contato@contelurb.com.br](mailto:contato@contelurb.com.br) Telefone: (11) 3136-2668



**Cotação Nº:** 6965

**Emissão:** 20/10/2025

**Situação:** Ag. Aprovação

**CLIENTE:** 5845 - MUNICIPIO DE VILA RICA

**CNPJ:** 03.238.862/0001-45

**ENDEREÇO:** AV. BRASIL,2000 - BELA VISTA - VILA RICA/MT - CEP: 78645-000

**CONTATO:** 81300003 - DAIANA

**TRANSAÇÃO:** VENDAS MERCADORIAS

**NOME FANTASIA:** PREFEITURA MUNICIPAL DE VILA RICA - M

**INSC.ESTADUAL:** ISENTO

**ORDEM COMPRA:**

Código	Referência	Descrição do Produto	Quant.	Un	Preço	Total	%Icm	%Ipi	%Iva
5485		CAÇAMBA ESTACIONARIA 5 M3 - VD	2	UN	14.117,00	28.234,00	7,00	0,00	0,00
<b>Base Icms:</b>	28.234,00	<b>Base Icms ST:</b>	0,00	<b>Base Ipi:</b>	0,00	<b>Frete:</b>	0,00	<b>Valor Prod.:</b>	28.234,00
<b>Valor Icms:</b>	1.976,38	<b>Valor Icms ST:</b>	0,00	<b>Valor Ipi:</b>	0,00	<b>Desc.Financ.:</b>	0,00	<b>Desconto:</b>	0,00
<b>Ítem(ns):</b>	1	<b>Qtd.Total:</b>	2			<b>Total:</b>			28.234,00

**Condição de Pagamento:** 30 DDL / BOLETO

**Prazo de Entrega:** 40 DIA(s) APÓS APROVAÇÃO DO PEDIDO

**Local da Entrega:** AV. BRASIL,2000 - BELA VISTA - VILA RICA/MT Cep: 78645-000

**Transportador(a):** NOSSO CARRO - Frete: CIF

**Proposta Válida Até:** 30/10/2025 - PEDIDO SUJEITO A APROVAÇÃO DO CRÉDITO E DISPONIBILIDADE DE ESTOQUE

*Jacqueline Manoel*

**Jacqueline Manoel  
Comercial**

**(11) 99482-5976 - Email: [vendas1@contelurb.com.br](mailto:vendas1@contelurb.com.br)**

## CAÇAMBA ESTACIONÁRIA 5m<sup>3</sup>

As caçambas estacionárias são utilizadas para coletar e transportar diversos tipos de resíduos, por isso a qualidade e a resistência do material das caçambas são imprescindíveis para a Contelurb.

As Caçambas Estacionárias são fabricadas com chapas de alta qualidade seguindo a Norma NBR 14728, importante para a segurança do equipamento, além de chapas trespassadas ao fundo delas, com aplicação dupla de solda para maior resistência.

Trabalhamos apenas com chapas inteiriças com certificado de qualidade e o método de soldagem é feito pelo processo MIG, sendo reforçado na parte interna e externa da caçamba. Garantindo assim, melhor qualidade e Custo x Benefício do mercado!

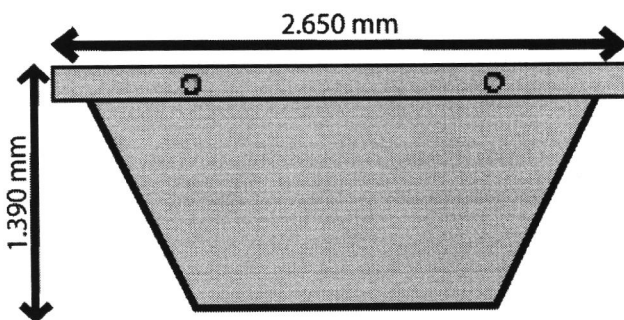
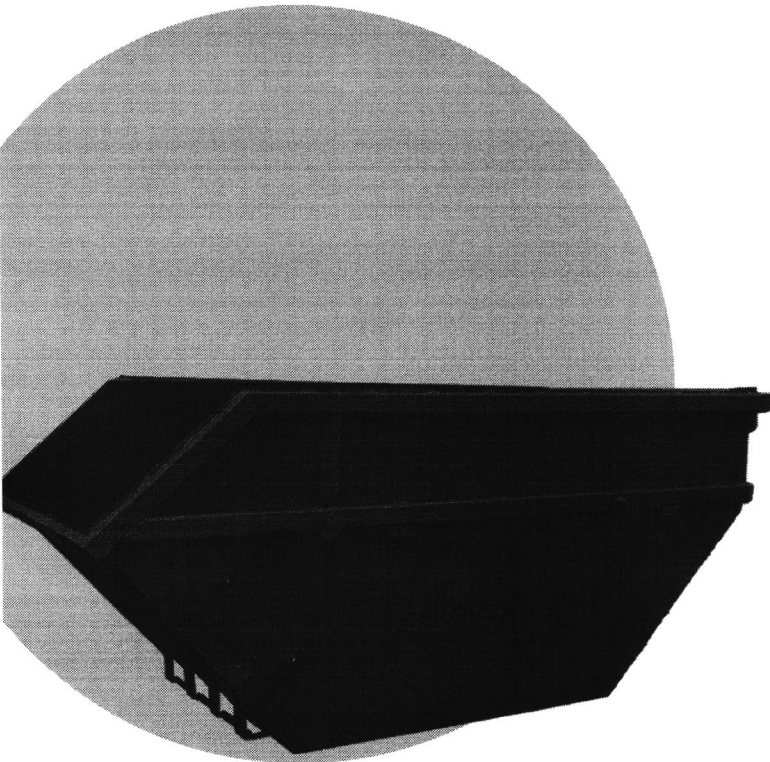

- 🔑 **Modelo:** Caçamba Estacionária 5m<sup>3</sup>
- ➔ **Largura:** 1.760 mm
- ↓ **Altura:** 1.390 mm
- ✂ **Comprimento:** 2.650 mm

- 🔷 **Material:** Aço
- ⚖ **Peso:** 398 kg
- 📦 **Capacidade:** 5m<sup>3</sup>
- 🎨 **Cores:** Diversas

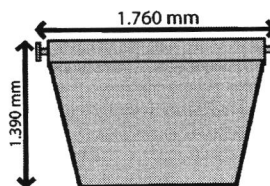

### VOCÊ TAMBÉM PODE CONHECER COMO:

Caixa brooks;  
Caixa estacionária;

Caçamba brooks;  
Caçambinha;

Caçamba de entulho;  
Caçamba para entulho tipo brooks;

Caçamba para poliguidastes.

Falando em qualidade, as caçambas estacionárias fabricadas e vendidas pela Contelurb possuem reforços internos e externos, na horizontal e na vertical, para ampliação da resistência dos pinos de elevação em ferro redondo, garantindo máxima segurança. E se você procura por diferencial no equipamento, as caçambas estacionárias Contelurb recebem pintura de acabamento em poliuretano, além da pintura interna.



(11) 3136-2668



contato@conterlurb.com.br



conterlurb.com.br



## DETALHES TÉCNICOS

- A fabricação segue a Norma NBR 14728, assegurando uma maior qualidade.
- Caçambas cônicas que aperfeiçoam a logística do transporte
- Pintura de acabamento em poliuretano. A unidade também é pintada na parte interna.
- Soldada pelo processo MIG na parte interna e externa.
- Chapas trespassadas ao fundo, com aplicação dupla de solda para maior resistência.
- Reforços externos na horizontal e vertical.
- Pinos de elevação em ferro redondo com diâmetro de 2" (50,8mm).
- Espessura das cantoneiras do eixo de basculamento: 5/16" (8,00mm).
- Peças em acabamento de corte a plasma e laser CNC.
- Munhões Laterais e Chapas Estruturais.
- Caçamba estacionária fabricada em chapa de aço ASTM A-36.
- Possui reforços internos para ampliação da resistência dos pinos de elevação.

## Em Qual Tipo de Trabalho Devo Usar Caçamba Estacionária?

As caçambas estacionárias são muito utilizadas para:

*Transporte de minérios;*

*Transporte de areia, pedras, cascalhos, etc;*

*Transporte e remoção de entulhos;*

*Transportes de resíduos industriais;*

*Remoção de lixo em hospitais, centros urbanos e industriais.*



(11) 3136-2668



contato@conterlurb.com.br



conterlurb.com.br



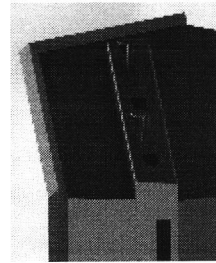
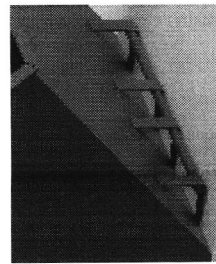
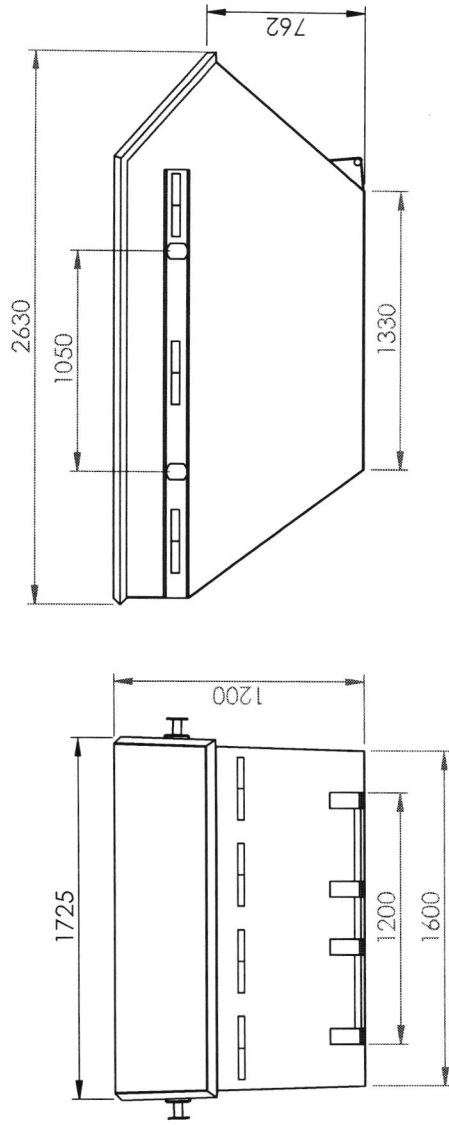
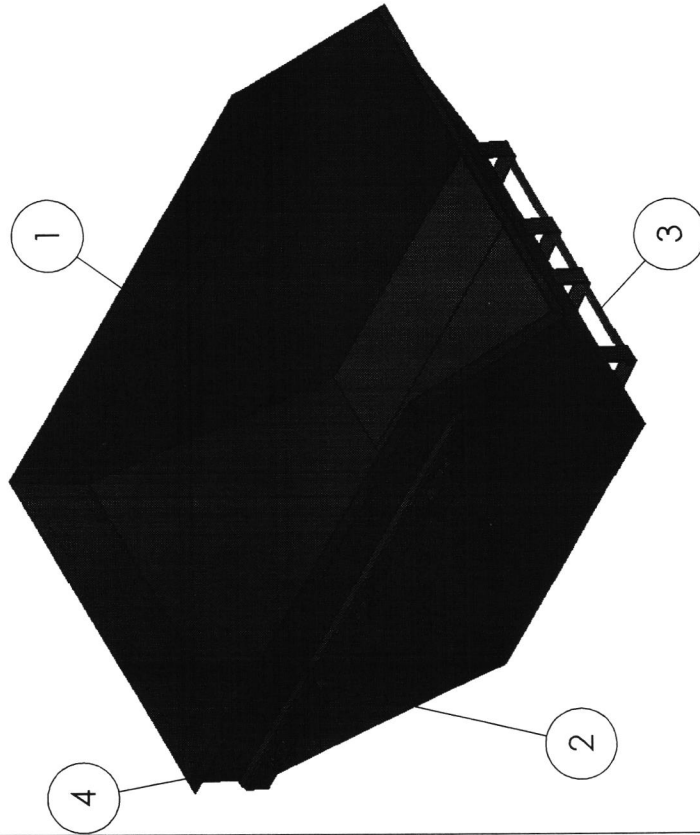

1	ESTRUTURA CAÇAMBA	CHAPA 1/8
2	IÇAMENTO	FERRO Ø40mm
3	ENGATE POLIGUINDASTE	FERR Ø1 1/4"
5	SEGURANÇA	FITA REFLETIVA

9241 Engenheiro	<b>CAÇAMBA DE ENTULHO</b>		Acabamento: <b>Pintura Eletrostática</b>
	Leandro De Souza Santos <b>CREA: 035970-7</b>		Cor: <b>Alaranjado segurança</b> Peso: <b>362 KG</b>
		Capacidade de Carga	<b>5,0 m³</b>

**CONSTRUMAQ IND DE MAQ E EQUIP LTDA ME**

RUA JOAQUIM ZUCCO, 758 - NOVA BRASILIA  
88352195 - BRUSQUE - SC  
CNPJ: 14038059000183 Fone: 47-3350-9500

**Orçamento**  
Nº 169616

Data Emissão  
20/10/2025

Cliente MUNICIPIO DE VILA RICA						Cnpj/Cpf 03238862000145					
Endereço AVENIDA BRASIL, 2000				Bairro/Distrito BELA VISTA		CEP 78645000					
Município VILA RICA		UF MT	Fone 66 98130-0003			Inscrição Estadual					
Nome comprador DAIANA		E-mail compras@vilarica.mt.gov.br			E-mail NFe compras@vilarica.mt.gov.br						
Transportadora					Tipo do frete FRETE PAGO (CIF)						
Prazo de embarque 30 DIAS				Validade da proposta 7 DIAS							
Condições de pagamento A VISTA				Forma de pagamento TRANSFERÊNCIA BANCÁRIA			Taxa Bonificação 0,00				
<b>Itens do orçamento</b>											
Seq	Imagem	Código	Descrição	Variante	NCM	Un	Qtde	Preço unit	% Ipi	Valor Ipi	Valor total
1		9241	CACAMBA 5.00M³ ENTULHO ESTACIONARIA P/ CAMINHAO - CHAPA LATERAL 3.20mm - CHAPA FUNDO 4.76mm		84283200	UN	2,000	7.100,00	0,00	0,00	14.200,00
Volumes 2,000		Peso total 724,0000	Valor total dos produtos 14.200,00	Valor frete 6.000,00	Valor Ipi total 0,00		Valor total do orçamento 20.200,00				
Observação											
Endereço de entrega AVENIDA BRASIL, 2000 -					Bairro BELA VISTA		CEP 78645000				
Município VILA RICA		UF MT	Fone			Inscrição estadual					

MUNICIPIO DE VILA RICA  
DAIANA  
compras@vilarica.mt.gov.br

CONSTRUMAQ IND DE MAQ E EQUIP LTDA ME  
NILSON CAMACAM  
(71) 98796-9652 nilson@iw8.com.br; samuel@iw8.com.br



## Item 1: CAÇAMBA ESTACIONÁRIA DO TIPO CAÇAMBA METALICA 5m³

Preço Estimado: R\$ 8.208,75 (un)

Percentual: -

Preço Estimado Calculado: R\$ 8.208,75

Média dos Preços Obtidos: R\$ 8.208,75

Quantidade	Descrição	Observação
1 Unidade	caçamba estacionária do tipo caçamba 5m³ metálica estacionária para acondicionamento e transporte de resíduos sólidos da construção civil e similares, do tipo basculável, fabricada conforme os requisitos técnicos da norma abnt nbr 14728:2005. capacidade volumétrica: 4,0 m³ (±5%) material da estrutura: aço carbono estrutural espessura do fundo: mínimo 4,25 mm espessura das laterais: mínimo 4,25 mm reforços estruturais: perfis de aço ou chapas dobradas (mínimo 6,3 mm) acabamento: pintura anticorrosiva + tinta de acabamento (alta visibilidade azul) sistema de içamento: ganchos tipo olhal compatíveis com equipamentos poliguindaste base de apoio: reforçada, projetada para apoiar estavelmente no solo soldas: solda contínua com acabamento e inspeção de integridade arestas vivas: eliminadas (chanfradas ou arredondadas) sinalização e identificação faixas refletivas conforme resolução contran vigente. identificação indelével (em pla...(conforme edital)	

## Preço (Compras Governamentais) 1: Mediana das Propostas Finais

R\$ 8.705,00

Inc. I Art. 5º da IN 65 de 07 de Julho de 2021 (Lei nº 14.133)

## Órgão: MINISTÉRIO DA EDUCAÇÃO

Secretaria Executiva

Subsecretaria de Planejamento e Orçamento

Instituto Federal de Educação, Ciência e Tecnologia do Espírito Santo

ifes - campus píuma

Data: 19/09/2025 18:00

Modalidade: Dispensa

SRP: NÃO

Identificação: Dispensa de Licitação Nº 52/2025 / UASG: 158892

Lote/Item: /1

Ata: [Link Ata](#)

Homologação: 29/09/2025 08:38

Fonte: [www.gov.br/compras/pt-br](http://www.gov.br/compras/pt-br)

Quantidade: 1

Unidade: Unidade

UF: ES

Objeto: Caçamba para entulho, tipo estacionária, para transporte em caminhão poliguindaste.

Descrição: Coletor Lixo material: chapa metálica, modelo: aéreo, formato recipiente: caçamba estacionária, capacidade: 12, tratamento superficial: anti-raios ultravioleta e anti-ferrugem, componentes: munhões de içamento e travessão inferior, características adição - Coletor Lixo material: chapa metálica, modelo: aéreo, formato recipiente: caçamba estacionária, capacidade: 12, tratamento superficial: anti-raios ultravioleta e anti-ferrugem, componentes: munhões de içamento e travessão inferior, características adicionais: reforços com perfil "u" em aço estrutural, nas lat, aplicação: coleta de resíduos sólidos, formato base: retangular, normas técnicas: abnt nbr 14.728

CatMat: 625117 - Coletor Lixo - Material: Chapa Metálica | Modelo: Aéreo | Formato Recipiente: Caçamba Estacionária | Capacidade: 12 T | Tratamento Superficial: Anti-Raios Ultravioleta E Anti-Ferrugem | Componentes: Munhões De İçamento E Travessão Inferior | Características Adicionais: Reforços Com Perfil "U" Em Aço Estrutural, Nas Lat | Aplicação: Coleta De Resíduos Sólidos | Formato Base: Retangular | Normas Técnicas: Abnt Nbr 14.728

CNPJ	Razão Social do Fornecedor	Valor da Proposta Final
55.442.589/0001-70 *VENCEDOR*	SKY CLEAN COM. EQUIPAMENTOS LTDA	R\$ 7.388,00
36.491.190/0001-34	36.491.190 FRANCINI MOREIRA ALVES UF endereço: ES	R\$ 8.400,00
46.305.226/0001-00	46.305.226 JEISIELE SILVA ALENCAR	R\$ 8.455,00
48.385.849/0001-57	CELESTIAL ADMINISTRADORA E CONSERVADORA LTDA	R\$ 8.955,00
53.441.926/0001-89	AUGUSMED HOSPITALAR COMERCIO E SERVICOS LTDA	R\$ 9.000,00
48.855.116/0001-39	48.855.116 SULENE VANESSA ANDRADE DOS SANTOS	R\$ 20.000,00

## Preço (Compras Governamentais) 2: Mediana das Propostas Finais

R\$ 8.000,00

Inc. I Art. 5º da IN 65 de 07 de Julho de 2021 (Lei nº 14.133)



Relatório gerado no dia 10/12/2025 07:56:12 (IP: 45.232.240.6)

Código Validação: CWCQOj%2fZ%2fzQtQm1WavOvmHWcZCDwMS7%2b%2bNnCsBwki1AqHU8nPtm6WA%3d%3d

<http://www.bancodeprecos.com.br/CertificadoAutenticidade?token=CWCQOj%252fZ%252fzQtQm1WavOvmHWcZCDwMS7%252b%252bNnCsBwki1AqHU8nPtm6WA%253d%253d>

2 / 5

**CNPJ:** 45.318.466/0001-78  
**Órgão:** MUNICIPIO DE PEDREGULHO / 020400 - SECRETARIA DE OBRAS, PLANEJ, URB, AGRICULTURA E MEIO AMBIENTE  
**Objeto:** CONTRATAÇÃO DE EMPRESA PARA AQUISIÇÃO DE CAÇAMBA ESTACIONÁRIA PARA ATENDER DEMANDA DO DEPARTAMENTO DE SERVIÇOS PUBLICOS DA PREFEITURA MUNICIPAL DE PEDREGULHO - SP.  
**Descrição:** CAÇAMBAS ESTACIONÁRIAS DE 4M³, REFORÇADAS COM CHAPA 3/16 NO FUNDO E CHAPA 1/8 NAS LATERAIS, PERFIL EM TODO CONTORNO SUPERIOR "U" DUPLO NAS LATERAIS - CAÇAMBAS ESTACIONÁRIAS DE 4M³, REFORÇADAS COM CHAPA 3/16 NO FUNDO E CHAPA 1/8 NAS LATERAIS, PERFIL EM TODO CONTORNO SUPERIOR "U" DUPLO NAS LATERAIS

**Data:** 30/07/2025 12:17  
**Modalidade:** Dispensa  
**SRP:** NÃO  
**Identificação:** 45318466000178-1-000271/2025  
**Lote/Item:** 1/1  
**Ata:** N/A  
**Homologação:** 05/08/2025 00:00  
**Fonte:** https://www.gov.br/pncp/pt-br  
**Quantidade:** 7  
**Unidade:** UN  
**UF:** SP

CNPJ	Razão Social do Fornecedor	Valor da Proposta Final
39.346.626/0001-90	MESSIAS UEHARA DE ANDRADE 33694654852	R\$ 8.000,00
*VENCEDOR*		

**Preço (Compras Governamentais) 3: Mediana das Propostas Finais**

**R\$ 7.430,00**

**Inc. I Art. 5º da IN 65 de 07 de Julho de 2021 (Lei nº 14.133)**

**CNPJ:** 82.939.232/0001-74  
**Órgão:** MUNICIPIO DE CAMPOS NOVOS / 89620-000 - Comissão de Pregão Eletrônico - Município  
**Objeto:** [Portal de Compras Públicas] - AQUISIÇÃO E INSTALAÇÃO DE POLIGUINDASTE EM CAMINHÃO DE PROPRIEDADE DO MUNICÍPIO E CAÇAMBA ESTACIONÁRIO TIPO BROOK COM NO MÍNIMO 4M³, EM ATENDIMENTO A DEMANDA DA SECRETARIA DE TRANSPORTES, OBRAS E URBANISMO DO MUNICÍPIO DE CAMPOS NOVOS/SC.  
**Descrição:** CAÇAMBA ESTACIONÁRIA DO TIPO BROOK 4M³ CAÇAMBA METÁLICA ESTACIONÁRIA PARA ACONDICIONAMENTO E TRANSPORTE DE RESÍDUOS SÓLIDOS DA CONSTRUÇÃO CIVIL E SIMILARES, DO TIPO BASCULÁVEL, FABRICADA CONFORME OS REQUISITOS TÉCNICOS DA NORMA ABNT NBR 14728:2005. CAPACI - CAÇAMBA ESTACIONÁRIA DO TIPO BROOK 4M³ CAÇAMBA METÁLICA ESTACIONÁRIA PARA ACONDICIONAMENTO E TRANSPORTE DE RESÍDUOS SÓLIDOS DA CONSTRUÇÃO CIVIL E SIMILARES, DO TIPO BASCULÁVEL, FABRICADA CONFORME OS REQUISITOS TÉCNICOS DA NORMA ABNT NBR 14728:2005. CAPACIDADE VOLUMÉTRICA: 4,0 M³ (±5%) MATERIAL DA ESTRUTURA: AÇO CARBONO ESTRUTURAL ESPESSURA DO FUNDO: MÍNIMO 4,25 MM ESPESSURA DAS LATERAIS: MÍNIMO 4,25 MM REFORÇOS ESTRUTURAIS: PERFIS DE AÇO OU CHAPAS DOBRADAS (MÍNIMO 6,3 MM) ACABAMENTO: PINTURA ANTICORROSIVA + TINTA DE ACABAMENTO (ALTA VISIBILIDADE AZUL) SISTEMA DE IÇAMENTO: GANCHOS TIPO OLHAL COMPATÍVEIS COM EQUIPAMENTOS POLIGUINDASTE BASE DE APOIO: REFORÇADA, PROJETADA PARA APOIAR ESTAVELMENTE NO SOLO SOLDAS: SOLDA CONTÍNUA COM ACABAMENTO E INSPEÇÃO DE INTEGRIDADE ARESTAS VIVAS: ELIMINADAS (CHANFRADAS OU ARREDONDADAS) SINALIZAÇÃO E IDENTIFICAÇÃO FAIXAS REFLETIVAS CONFORME RESOLUÇÃO CONTRAN VIGENTE. IDENTIFICAÇÃO INDELÉVEL (EM PLA...(Conforme Edital)

**Data:** 10/07/2025 13:45  
**Modalidade:** Pregão - Eletrônico  
**SRP:** NÃO  
**Identificação:** 82939232000174-1-000225/2025  
**Lote/Item:** 1/2  
**Ata:** N/A  
**Homologação:** 11/08/2025 00:00  
**Fonte:** https://www.gov.br/pncp/pt-br  
**Quantidade:** 10  
**Unidade:** Unidade  
**UF:** SC

CNPJ	Razão Social do Fornecedor	Valor da Proposta Final
20.665.855/0001-49	L. R. CELICO - SERVICOS	R\$ 7.430,00
*VENCEDOR*		



**CNPJ:** 82.939.232/0001-74  
**Órgão:** Prefeitura Municipal de Campos Novos  
**Objeto:** AQUISIÇÃO E INSTALAÇÃO DE POLIGUINDASTE EM CAMINHÃO DE PROPRIEDADE DO MUNICÍPIO E CAÇAMBA ESTACIONÁRIO TIPO BROOK COM NO MÍNIMO 4M³, EM ATENDIMENTO A DEMANDA DA SECRETARIA DE TRANSPORTES, OBRAS E URBANISMO DO MUNICÍPIO DE CAMPOS NOVOS/SC.  
**Descrição:** CAÇAMBA ESTACIONÁRIA DO TIPO BROOK 4M³ CAÇAMBA METÁLICA ESTACIONÁRIA PARA ACONDICIONAMENTO E TRANSPORTE DE RESÍDUOS SÓLIDOS DA CONSTRUÇÃO CIVIL E SIMILARES, DO TIPO BASCULÁVEL, FABRICADA CONFORME OS REQUISITOS TÉCNICOS DA NORMA ABNT NBR 14728:2005. CAPACI - CAÇAMBA ESTACIONÁRIA DO TIPO BROOK 4M³ CAÇAMBA METÁLICA ESTACIONÁRIA PARA ACONDICIONAMENTO E TRANSPORTE DE RESÍDUOS SÓLIDOS DA CONSTRUÇÃO CIVIL E SIMILARES, DO TIPO BASCULÁVEL, FABRICADA CONFORME OS REQUISITOS TÉCNICOS DA NORMA ABNT NBR 14728:2005. CAPACIDADE VOLUMÉTRICA: 4,0 M³ (±5%) MATERIAL DA ESTRUTURA: AÇO CARBONO ESTRUTURAL ESPESSURA DO FUNDO: MÍNIMO 4,25 MM ESPESSURA DAS LATERAIS: MÍNIMO 4,25 MM REFORÇOS ESTRUTURAIIS: PERFIS DE AÇO OU CHAPAS DOBRADAS (MÍNIMO 6,3 MM) ACABAMENTO: PINTURA ANTICORROSIVA + TINTA DE ACABAMENTO (ALTA VISIBILIDADE AZUL) SISTEMA DE IÇAMENTO: GANCHOS TIPO OLHAL COMPATÍVEIS COM EQUIPAMENTOS POLIGUINDASTE BASE DE APOIO: REFORÇADA, PROJETADA PARA APOIAR ESTAVELMENTE NO SOLO SOLDAS: SOLDA CONTÍNUA COM ACABAMENTO E INSPEÇÃO DE INTEGRIDADE ARESTAS VIVAS: ELIMINADAS (CHANFRADAS OU ARREDONDADAS) SINALIZAÇÃO E IDENTIFICAÇÃO FAIXAS REFLETIVAS CONFORME RESOLUÇÃO CONTRAN VIGENTE. IDENTIFICAÇÃO INDELÉVEL (EM PLA...(Conforme Edital)

**Data:** 09/06/2025 16:23  
**Modalidade:** Pregão  
**SRP:** NÃO  
**Identificação:** 395870  
**Lote/Item:** 1/2  
**Ata:** [Link Ata](#)  
**Fonte:** [www.portaldecompraspublicas.com.br](http://www.portaldecompraspublicas.com.br)  
**Quantidade:** 10  
**Unidade:** UN  
**UF:** SC

CNPJ	Razão Social do Fornecedor	Valor da Proposta Final
20.665.855/0001-49 *VENCEDOR*	L. R. CELICO - SERVICOS	R\$ 7.430,00
42.992.832/0001-81	WILLIAN MONTEIRO MAZZOTTI	R\$ 8.700,00
46.113.198/0001-10	FACILITA COMERCIO DE MAQUINAS E EQUIPAMENTOS LTDA	R\$ 8.700,00





## Extrato de fontes utilizadas neste relatório

**ATENÇÃO** - O Banco de Preços é uma solução tecnológica que atende aos parâmetros de pesquisa dispostos em Leis vigentes, Instruções Normativas, Acórdãos, Regulamentos, Decretos e Portarias. Sendo assim, por reunir diversas fontes governamentais, complementares e sites de domínio amplo, o sistema não é considerado uma fonte e, sim, um meio para que as pesquisas sejam realizadas de forma segura, ágil e eficaz.

### Fontes utilizadas nesta cotação:

1 - Compras.gov.br www.gov.br/compras/pt-br	Data: 10/12/2025 07:54:16 Acessar a fonte <a href="#">aqui</a>
2 - Portal de Compras Publicas www.portaldecompraspublicas.com.br	Data: 10/12/2025 07:44:19 Acessar a fonte <a href="#">aqui</a>
3 - Portal Nacional de Contratações Públicas https://www.gov.br/pncp/pt-br	Data: 10/12/2025 07:43:40 Acessar a fonte <a href="#">aqui</a>





**ESTADO DE MATO GROSSO**  
**PREFEITURA MUNICIPAL VILA RICA**

Avenida Brasil, 2000 - Jardim Bela Vista - Vila Rica - MT  
CEP: 78645-000 CNPJ: 03.238.862/0001-45 Telefone: (66) 8130-0003  
E-mail: compras@vilarica.mt.gov.br Site: http://www.vilarica.mt.gov.br/



GOVERNO MUNICIPAL DE  
**VILA RICA**  
PORTAL NORTE DE MATO GROSSO

**Objeto:** A presente aquisição visa duas Caçamba Estacionária Metálica de 5m<sup>3</sup> na saída da cidade, entrada sentido Santana do Araguaia e sentido Confresa, com o objetivo de oferecer à população um local adequado e seguro para o descarte de resíduos sólidos e entulhos provenientes de pequenas obras, reformas domésticas e limpeza de quintais.

A medida busca reduzir o descarte irregular de lixo e entulho em vias públicas, terrenos baldios e margens de rodovias, contribuindo diretamente para:

- Melhoria da limpeza urbana e da paisagem local;
- Prevenção de danos ambientais e proliferação de vetores;
- Cumprimento das normas ambientais e sanitárias;
- Promoção da conscientização ambiental e do descarte correto de resíduos pela comunidade.

Com a instalação da caçamba em ponto estratégico, será possível centralizar a coleta de resíduos volumosos, facilitando o trabalho das equipes de limpeza e reduzindo custos operacionais com recolhimento irregular.

Assim, a compra justifica-se pela necessidade pública de manter a cidade limpa, organizada e ambientalmente adequada, garantindo o uso racional dos recursos públicos e a melhoria da qualidade de vida da população.

**Servidor(a):** DAIANA NASCIMENTO MILHOMEM

**Matrícula:** 5025

**Número da Cotação:** 103

Item	Cód. Prefeitura	Cód. TCE/MT	Descrição dos Materiais e/ou Serviços	Quantidade	Unidade
1	615021220	00021161	CAÇAMBA ESTACIONÁRIA PARA ENTULHO 5M <sup>3</sup>	4	UNIDADE
<b>FONTES DE PREÇOS</b>				<b>PREÇO UNITÁRIO</b>	<b>PREÇO TOTAL</b>
CONTELURB SOLUCOES AMBIENTAIS LTDA			CNPJ: 23.432.265/0001-64	R\$14.117,00	R\$56.468,00
CONSTRUMAQ INDUSTRIA DE MAQUINAS E			CNPJ: 14.038.059/0001-83	R\$7.100,00	R\$28.400,00
NP TECNOLOGIA E GESTAO DE DADOS LTDA			CNPJ: 07.797.967/0001-95	R\$8.208,75	R\$32.835,00
				Preço Medio: R\$9.808,58	Total: R\$39.234,32

**VALOR MÉDIO DA COTAÇÃO:** R\$39.234,32

**Observação:**

**Justificativa:**

As cotações de preços que foram realizadas são de responsabilidade do servidor DAIANA NASCIMENTO MILHOMEM sob Matrícula n°5025 , com base em Preços Públicos retirados do Painel de Preços, Banco de Preços e Atas de Registro de Preços em anexo.

PREFEITURA MUNICIPAL VILA RICA, 10/12/2025.

*Daiana Nascimento Milhomem*

**DAIANA NASCIMENTO MILHOMEM**

**Matrícula: 5025**

