



ESTADO DO AMAZONAS
PREFEITURA MUNICIPAL DE TEFÉ
SECRETARIA MUNICIPAL DE INFRAESTRUTURA E OBRAS

PROJETO EXECUTIVO

CONTRATAÇÃO DE EMPRESA ESPECIALIZADA PARA EXECUÇÃO DE SERVIÇOS DE PAVIMENTAÇÃO ASFÁLTICA DO TRECHO DA ESTRADA DA AGROVILA, COM EXTENSÃO DE 3.700 METROS, NO MUNICÍPIO DE TEFÉ/AM, EM REGIME DE EMPREITADA POR PREÇO GLOBAL, COM CRITÉRIO DE JULGAMENTO POR MENOR PREÇO GLOBAL - PAVIMENTAÇÃO DE ESTRADAS VICINAIS - INSTRUMENTO 989277 / 2025.



ESTADO DO AMAZONAS
PREFEITURA MUNICIPAL DE TEFÉ
SECRETARIA MUNICIPAL DE INFRAESTRUTURA E OBRAS

I. ÍNDICE

- 1.1. PLANTA DE SITUAÇÃO E LOCALIZAÇÃO
- 1.2. MAPA BOTA-FORA
- 1.3. PROJETO SINALIZAÇÃO
- 1.4. PROJETO GEOMÉTRICO E TOPOGRÁFICO

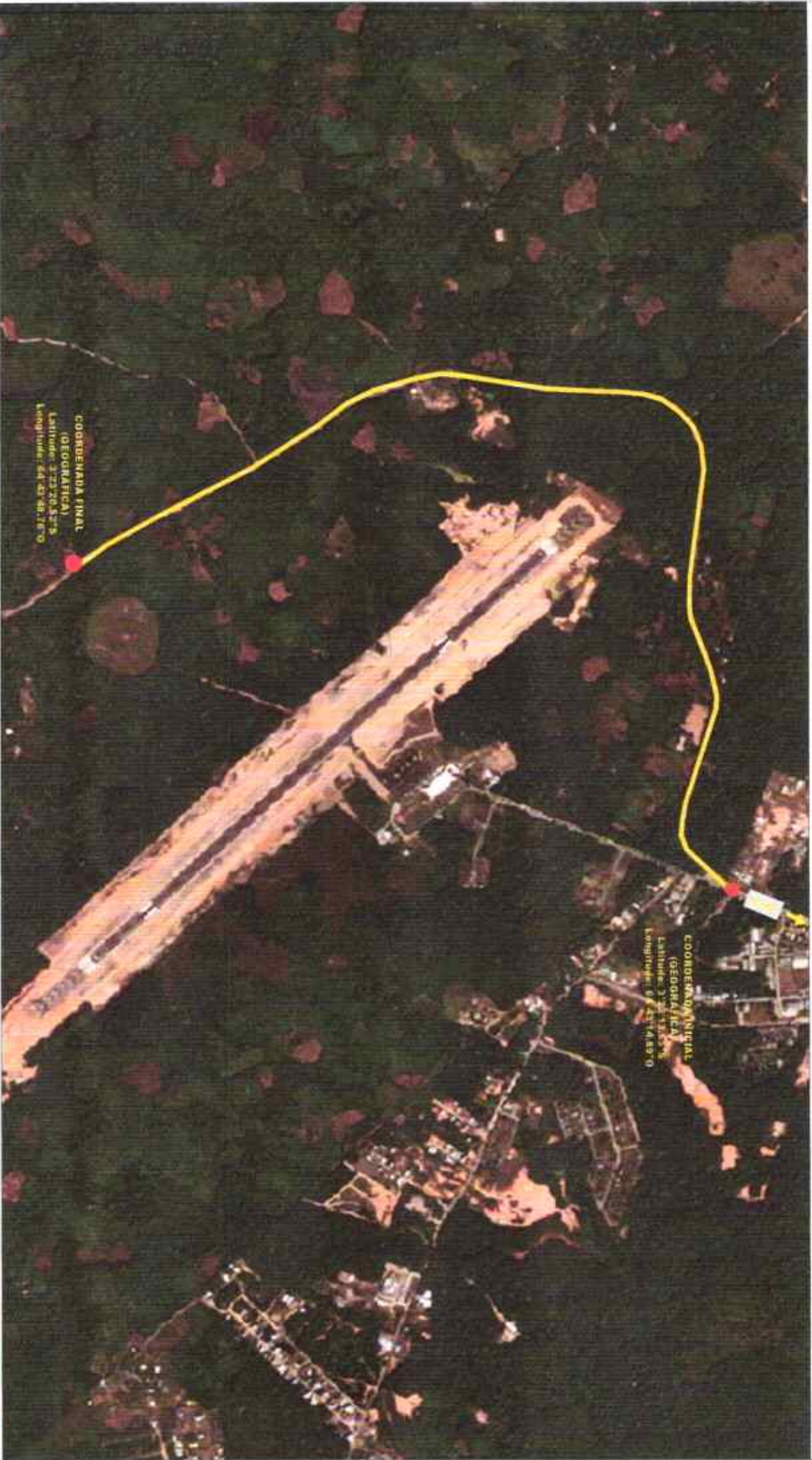

**COORDENADA INICIAL
(GEORÁFICA)**
Latitude: 3°22'13,53"S
Longitude: 67°47'14,89"O

**COORDENADA FINAL
(GEORÁFICA)**
Latitude: 3°23'26,52"S
Longitude: 67°48'47,78"O

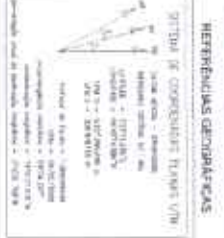

ESTADO DO AMAZONAS
SECRETARIA DE INFRAESTRUTURA E LOGÍSTICA

TEFÉ

PROJETO DE LICITAÇÃO Nº 001/2018
EMPRESA: CONSTRUTORA NOROESTE S.A.
OBJETO: OBRAS DE INFRAESTRUTURA DE TRANSPORTE
RUA: AVENIDA JURUÁ, 514 - BARRIO JURUÁ - TEFÉ-AM

PROJETO EXECUTIVO

EXTENSÃO: 3.700,00 m

PROJETO EXECUTIVO

ENDEREÇO: AVENIDA JURUÁ, 514, BARRIO JURUÁ - TEFÉ-AM

MUNICÍPIO: TEFÉ / AM

TÍTULO: PLANTA DE SITUAÇÃO E LOCALIZAÇÃO

EXTENSÃO: 3.700,00 m





Bota-Fora		
Ponto	Latitude	Longitude
B-1	3°24'56,15" S	64°44'08,383" W
B-2	3°24'57,132" S	64°44'08,100" W
B-3	3°24'59,85" S	64°44'06,90" W
B-4	3°24'59,37" S	64°44'08,23" W

Canteiro		
Ponto	Latitude	Longitude
C-1	3°24'54,943" S	64°44'07,983" W
C-2	3°24'55,580" S	64°44'05,679" W
C-3	3°24'57,132" S	64°44'08,100" W

Jazida		
Ponto	Latitude	Longitude
J-1	3°24'54,292" S	64°44'10,371" W
J-2	3°24'54,292" S	64°44'10,371" W
J-3	3°24'54,809" S	64°44'08,087" W
J-4	3°24'58,625" S	64°44'09,350" W



Coordenada Central	
Bota-Fora	3°24'58,24" S - 64°44'07,72" W
Canteiro	3°24'53,95" S - 64°44'07,05" W
Jazida	3°24'57,04" S - 64°44'10,03" W

Documento Arquivado digitalmente
 SEMCO ENOPE ALVES PASTO JUNIOR
 DATA: 13/02/2026 12:55:15 -0300
 Verifique em: <https://validar.digov.br>

Nome		Comprimento (m)		
Ramal da Agrovila (Pavimentação)		3.700,00		
DMT do Canteiro de Obras, Jazida e Bota-Fora		7.000,00		
Nome		Área (ha)	Área (m²)	Perímetro (m)
Canteiro de Obras, Jazida e Bota-Fora		0,87	8.695,978	429,77

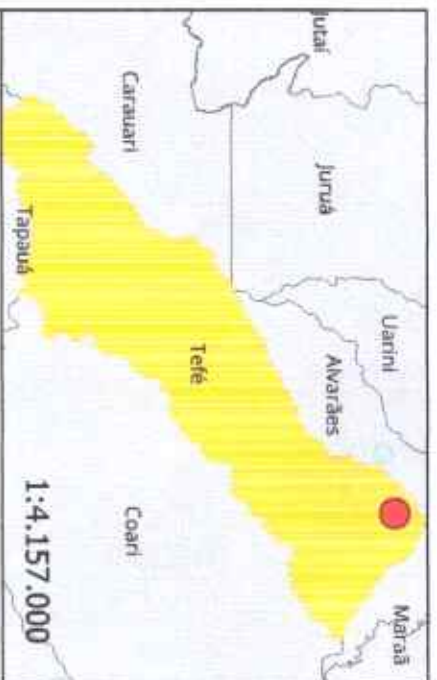

- Pontos de Coordenadas
- Eixo DMT
- Área do Bota-Fora Jazida e Canteiro de Obra



SERVIÇOS DE PAVIMENTAÇÃO VIÁRIA EM RAMAIS NA ZONA RURAL DE TEFÉ-AM



PROJETO EXECUTIVO

SECRETARIA MUNICIPAL DE INFRAESTRUTURA E OBRAS (SEMCO) DA PREFEITURA DE TEFÉ
 LOCAL: ZONA RURAL DO MUNICÍPIO DE TEFÉ-AM
 BASE CARTOGRÁFICA: IBGE (2022), PLANETS-SCOPE (01/2025)

RESPONSÁVEL TÉCNICO: ELISMAR DA SILVA MACIEL
 TÉCNICO EM AGRIMENSURA CRT 01 / CFT N° 57638160215
 TRT CFT2403914920

FOLHA **A4**
 FEVEREIRO/2026

DOCUMENTO ARQUIVADO DIGITALMENTE
 ELISMAR DA SILVA MACIEL
 DATA: 13/02/2026 12:55:15 -0300
 Verifique em: <https://validar.digov.br>

PROJETO DE SINALIZAÇÃO ESTRADA DA AGROVILA - TEFÉ



LEGENDA

	Linhas de sinalização de borda
	Linhas de sinalização de centro
	Linhas de sinalização de borda e centro
	Linhas de sinalização de borda e centro
	Linhas de sinalização de borda e centro



PROJETO EXECUTIVO

ESTRADA DA AGROVILA - TEFÉ

PROJETO DE SINALIZAÇÃO

PROJETO EXECUTIVO

ESTADO DO AMAZONAS

PREFEITURA MUNICIPAL DE TEFÉ

SECRETARIA MUNICIPAL DE INFRAESTRUTURA E OBRAS

PROJETO EXECUTIVO

PROJETO DE SINALIZAÇÃO

PROJETO EXECUTIVO

PROJETO EXECUTIVO

PROJETO DE SINALIZAÇÃO

PROJETO EXECUTIVO



03/09

PROJETO DE SINALIZAÇÃO - ESTRADA DA AGROVILA - TEFÉ

PROJETO DE SINALIZAÇÃO ESTRADA DA AGROVILA - TEFÉ

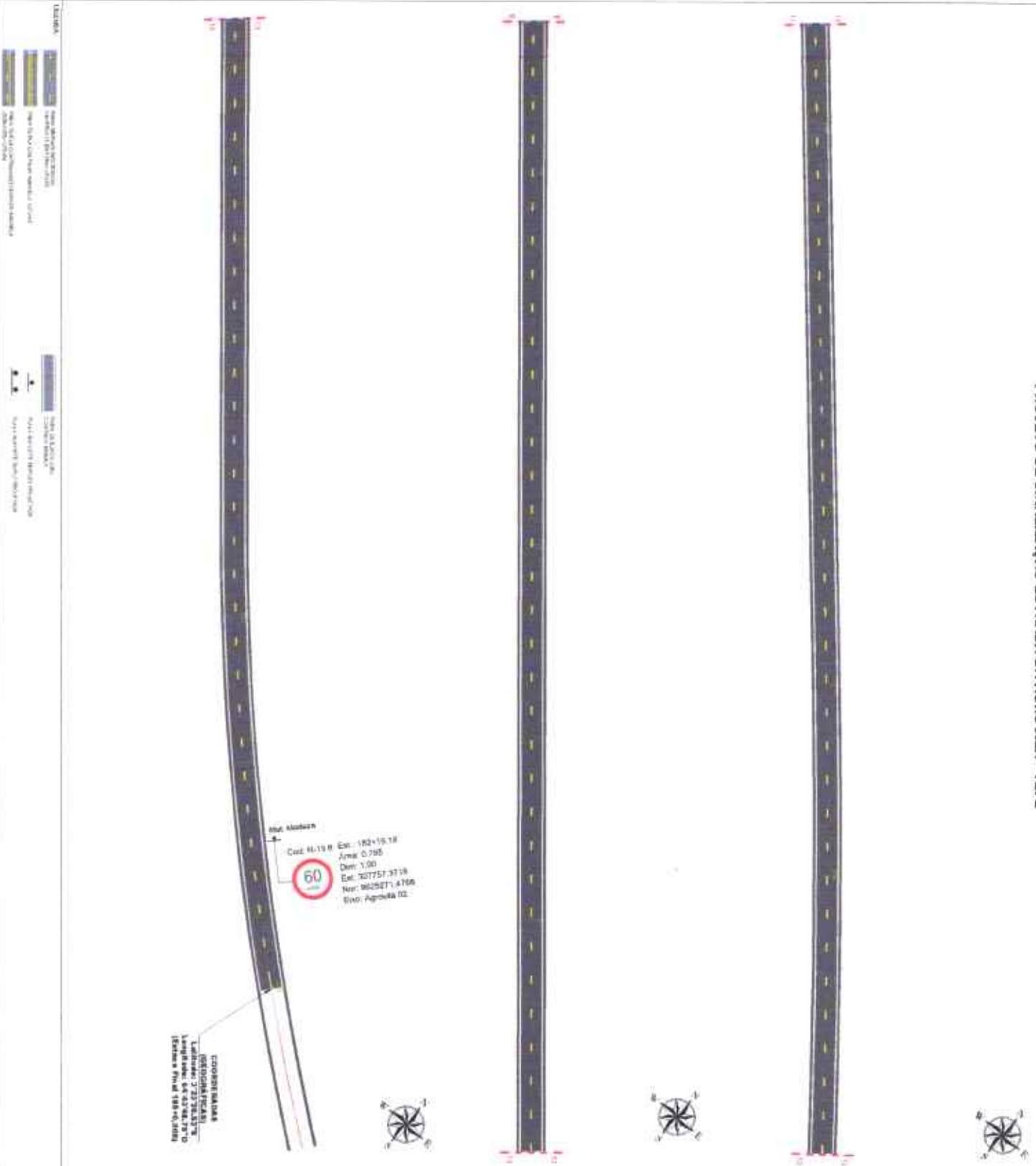

PROJETO DE SINALIZAÇÃO DE TRAFEGO
MUNICÍPIO: TEFÉ - AM
ESTADO: AMAPÁ

PROJETO EXECUTIVO

PROJETO: 1.020.00

ESTADO DO AMAZONAS
PREFEITURA MUNICIPAL DE TEFÉ
SECRETARIA MUNICIPAL DE INFRAESTRUTURA E OBRAS

TEFÉ

Este documento é de uso exclusivo do cliente e não pode ser reproduzido sem a autorização expressa do autor. Qualquer reprodução ou utilização não autorizada é proibida e será considerada crime de falsificação de documento público.

PROJETO DE SINALIZAÇÃO DE TRAFEGO
MUNICÍPIO: TEFÉ - AM
ESTADO: AMAPÁ



PROJETO DE SINALIZAÇÃO DE TRAFEGO
MUNICÍPIO: TEFÉ - AM
ESTADO: AMAPÁ

05/09

PROJETO DE SINALIZAÇÃO ESTRADA DA AGROVILA (PLACAS VERTICAIS)
DETALHES DE MONTAGEM DOS SUPORTES E FIXAÇÃO DAS PLACAS

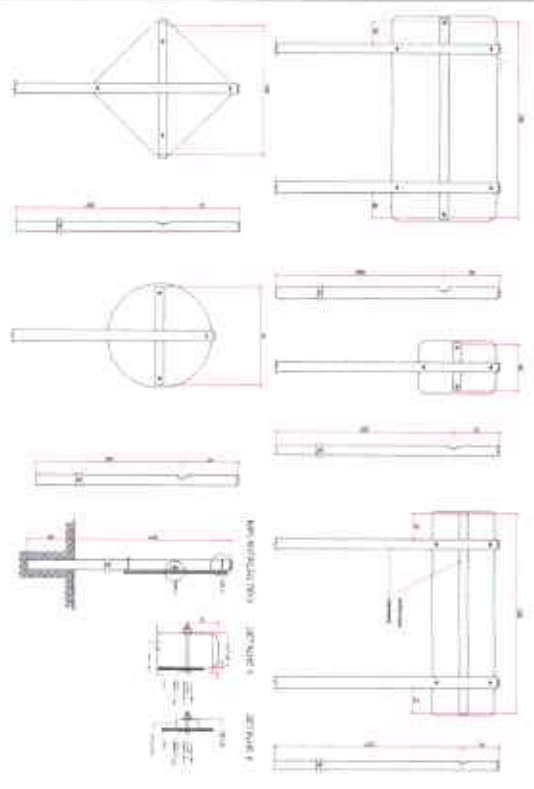

POSICIONAMENTO DE PLACAS - ÁREA RURAL

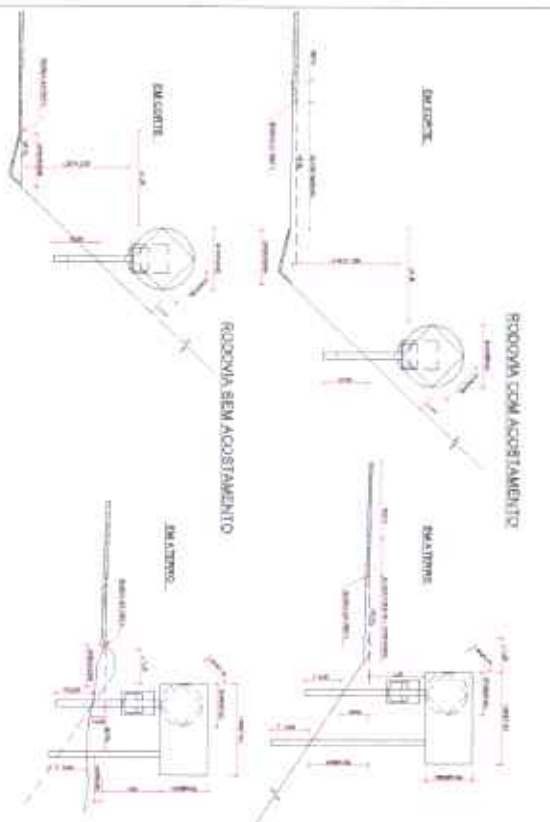

POSICIONAMENTO DE PLACAS

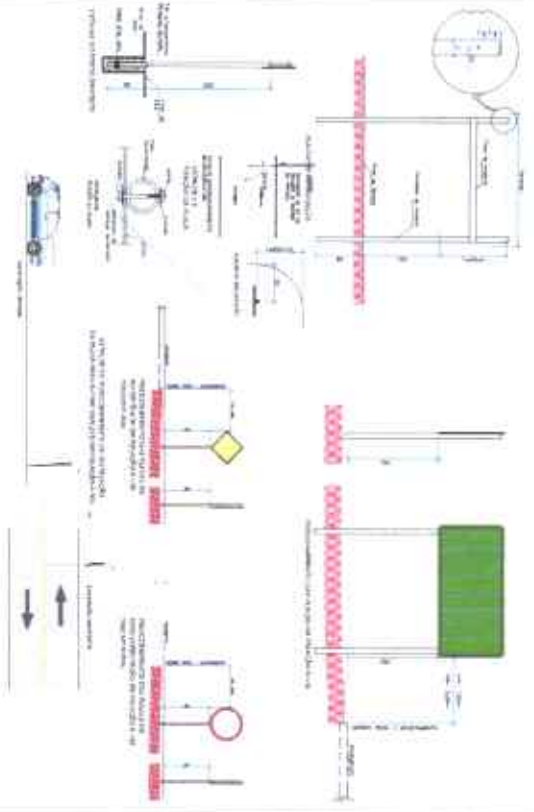

SINALIZAÇÃO PARA OBRAS

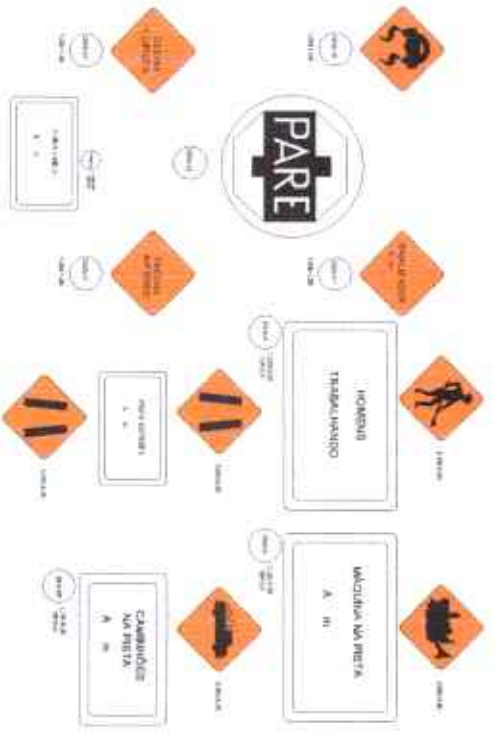

PLAVIA DE ESTRUCO
 NA SINALIZAÇÃO DE OBRAS

ESTRUTURANTE DAS CARRANHAS PARA A CONSTRUÇÃO DO PAVIMENTO

REPRODUÇÃO ORTOFOTOCAL

ZONA DE CONTRAÇÃO NA LATA DE

RECOMENDAÇÃO PROVEDORA-DE-TRAB
 QUALIFICAR OBRIGADO ABRIR NA BARRA ABERTO 100MM

MODELO DE TRAFICAR

TITULO PROJETO EXECUTIVO

EXTENSÃO 2,300,00

ESTADO DO AMAZONAS
PREFEITURA MUNICIPAL DE TIROBÉ
SECRETARIA MUNICIPAL DE INFRAESTRUTURA E OBRAS

TEDE

PROJETO DE SINALIZAÇÃO DE OBRAS DE INFRAESTRUTURA E OBRAS
 LOCALIZADO EM: TIROBÉ - AM
 LOCALIZAÇÃO: RUA DA SERRA - TIROBÉ - AM

PROJETO DE SINALIZAÇÃO DE OBRAS DE INFRAESTRUTURA E OBRAS
 LOCALIZADO EM: TIROBÉ - AM
 LOCALIZAÇÃO: RUA DA SERRA - TIROBÉ - AM

PROJETO DE SINALIZAÇÃO DE OBRAS DE INFRAESTRUTURA E OBRAS
 LOCALIZADO EM: TIROBÉ - AM
 LOCALIZAÇÃO: RUA DA SERRA - TIROBÉ - AM

PROJETO DE SINALIZAÇÃO - ESTRADA DA AGROVILA - TIROBÉ

08/09

PROJETO GEOMÉTRICO E TOPOGRÁFICO - ESTRADA DA AGROVILA - TEFÉ

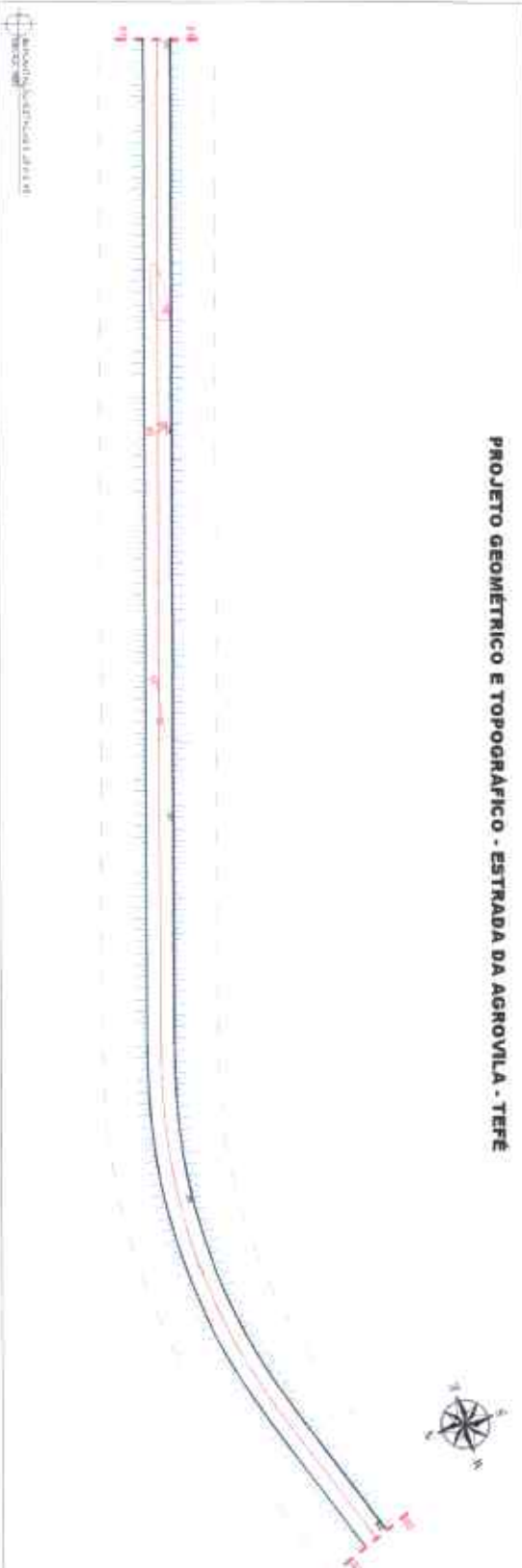

PROJETO LONGITUDINAL - ESTRADA DA AGROVILA - TEFÉ

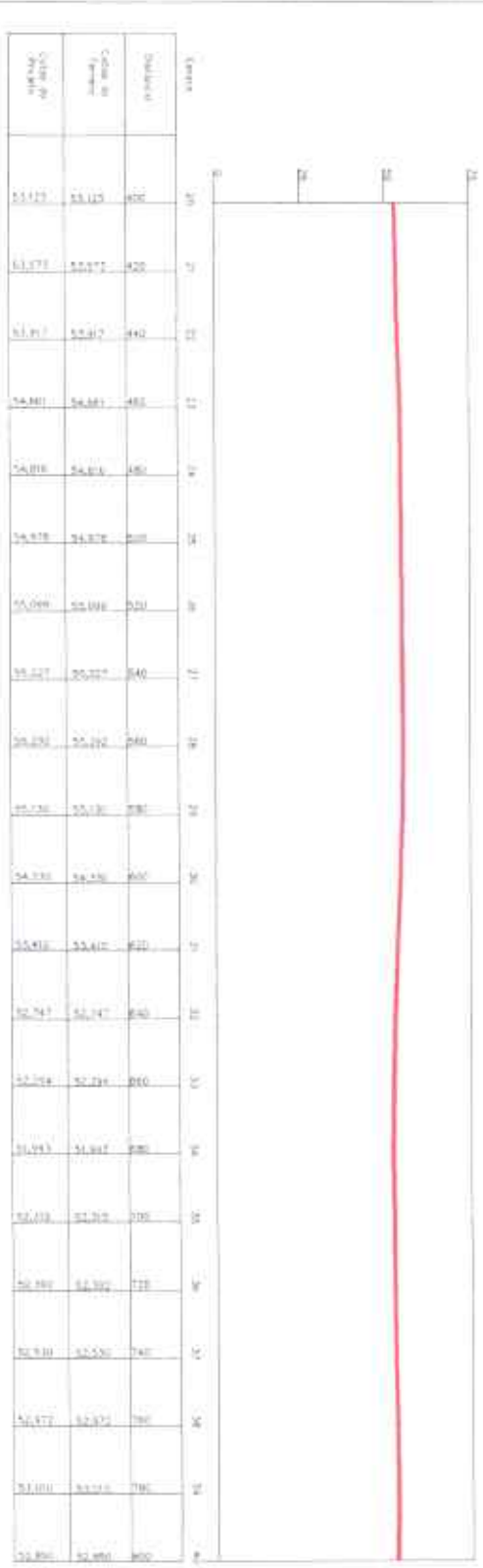

ESTADO DO PROJETO: PROJETO EXECUTIVO

DATA: 02/14

TIPO DE PAVIMENTAÇÃO EM ATERRO (TANQUEITO)

- 1. Pavimentação em asfalto
- 2. Pavimentação em concreto
- 3. Pavimentação em terra
- 4. Pavimentação em pedra
- 5. Pavimentação em cimento
- 6. Pavimentação em madeira
- 7. Pavimentação em outros materiais

- 1. Pavimentação em asfalto
- 2. Pavimentação em concreto
- 3. Pavimentação em terra
- 4. Pavimentação em pedra
- 5. Pavimentação em cimento
- 6. Pavimentação em madeira
- 7. Pavimentação em outros materiais



TABELA DE PAVIMENTAÇÃO

Estação	0+00	0+05	0+10	0+15	0+20	0+25	0+30	0+35	0+40
Asfalto	0	0	0	0	0	0	0	0	0
Concreto	0	0	0	0	0	0	0	0	0
Terra	0	0	0	0	0	0	0	0	0
Pedra	0	0	0	0	0	0	0	0	0
Cimento	0	0	0	0	0	0	0	0	0
Madeira	0	0	0	0	0	0	0	0	0
Outros	0	0	0	0	0	0	0	0	0



PLANO DE SITUAÇÃO

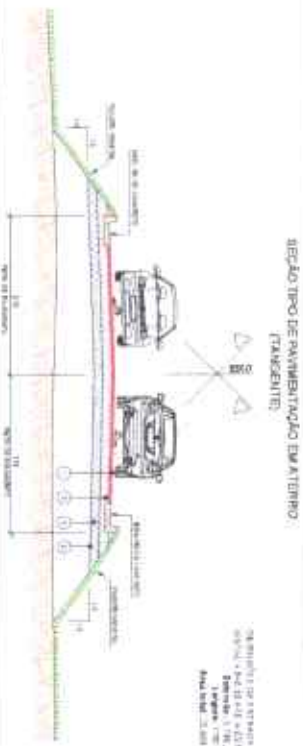

REFERÊNCIAS BIBLIOGRÁFICAS

BRASIL. Ministério das Cidades. 2006. **Manual de Planejamento Urbano e Regional**. Brasília: Ministério das Cidades.

BRASIL. Ministério das Cidades. 2007. **Manual de Planejamento Urbano e Regional**. Brasília: Ministério das Cidades.

BRASIL. Ministério das Cidades. 2008. **Manual de Planejamento Urbano e Regional**. Brasília: Ministério das Cidades.

ESTADO DO PROJETO EXECUTIVO

SECRETARIA MUNICIPAL DE TEFÉ

SECRETARIA MUNICIPAL DE INFRAESTRUTURA E OBRAS



ESTADO DO AMAZONAS

SECRETARIA MUNICIPAL DE TEFÉ

SECRETARIA MUNICIPAL DE INFRAESTRUTURA E OBRAS

PROJETO DE PAVIMENTAÇÃO DE TERREMO - ESTRADA DA AGROVILA - TEFÉ



PROJETO DE PAVIMENTAÇÃO DE TERREMO - ESTRADA DA AGROVILA - TEFÉ

DATA: 02/14

PROJETO GEOMÉTRICO E TOPOGRÁFICO - ESTRADA DA AGROVILA - TEFÉ
SEÇÕES TRANSVERSAIS DE TERRAPLENAGEM



SEÇÃO TIPO DE PAVIMENTAÇÃO EM ASFALTO (CAMIDENTE)



PLANILHA DE PAVIMENTAÇÃO

SEÇÃO	Comprimento (m)	Área (m²)	Quantidade (m³)	Valor (R\$)
SEÇÃO 01	100	2000	1000	100000
SEÇÃO 02	100	2000	1000	100000
SEÇÃO 03	100	2000	1000	100000
SEÇÃO 04	100	2000	1000	100000
SEÇÃO 05	100	2000	1000	100000
SEÇÃO 06	100	2000	1000	100000
SEÇÃO 07	100	2000	1000	100000
SEÇÃO 08	100	2000	1000	100000
SEÇÃO 09	100	2000	1000	100000
SEÇÃO 10	100	2000	1000	100000
SEÇÃO 11	100	2000	1000	100000
SEÇÃO 12	100	2000	1000	100000
Total	1200	24000	12000	1200000

UNIVERSIDADE FEDERAL DO AMAPÁ
INSTITUTO DE ENGENHARIA E ARQUITETURA
LABORATÓRIO DE ENGENHARIA DE TRANSPORTES
PROF. DR. CARLOS ALBERTO DE SOUZA
PROF. DR. JOSÉ CARLOS DE SOUZA
PROF. DR. JOSÉ CARLOS DE SOUZA
PROF. DR. JOSÉ CARLOS DE SOUZA



MAPA DE SITUAÇÃO
DESENVOLVIDO PARA A
DISTRIBUIÇÃO DE PAVIMENTO



IDENTIFICAÇÃO GEOMÉTRICA

SÍMBOLO DE COORDENADA PLANA (m)

PROJETO GEOMÉTRICO E TOPOGRÁFICO - ESTRADA DA AGROVILA - TEFÉ

PROJETO EXECUTIVO

ESTADO DO AMAPÁ
PREFEITURA MUNICIPAL DE TEFÉ
SECRETARIA MUNICIPAL DE INFRAESTRUTURA E OBRAS

PROJETO GEOMÉTRICO E TOPOGRÁFICO - ESTRADA DA AGROVILA - TEFÉ

PROF. DR. CARLOS ALBERTO DE SOUZA
PROF. DR. JOSÉ CARLOS DE SOUZA
PROF. DR. JOSÉ CARLOS DE SOUZA
PROF. DR. JOSÉ CARLOS DE SOUZA

PROJETO GEOMÉTRICO E TOPOGRÁFICO - ESTRADA DA AGROVILA - TEFÉ

PROFESSOR CARLOS ALBERTO DE SOUZA
PROFESSOR JOSÉ CARLOS DE SOUZA
PROFESSOR JOSÉ CARLOS DE SOUZA
PROFESSOR JOSÉ CARLOS DE SOUZA

130 - PROPOSTA

12/14

PROJETO GEOMÉTRICO E TOPOGRÁFICO - ESTRADA DA AGROVILA - TEFÉ
SEÇÕES TRANSVERSAIS DE TERRAPLENAGEM



SEÇÃO TIPO DE PAVIMENTAÇÃO EM ASPHALTO (TERRAPLENAGEM)



SEÇÃO TIPO DE PAVIMENTAÇÃO DE ASPHALTO EM TERRAPLENAGEM



TABELA DE QUANTIDADE DE MATERIAIS

Item	Quantidade	Unidade	Valor Unitário (R\$)	Valor Total (R\$)
Asfalto	1200	m ²	15,00	18.000,00
Gravilha	1200	m ²	10,00	12.000,00
Terro	1200	m ²	5,00	6.000,00
Total				36.000,00

ORÇAMENTO DE SERVIÇOS DE TERRAPLENAGEM
 PROJETO GEOMÉTRICO E TOPOGRÁFICO - ESTRADA DA AGROVILA - TEFÉ
 13/114



PLANTA DE SITUAÇÃO
 LOCALIZAÇÃO DO TERRENO PARA A
 EXECUÇÃO DE PAVIMENTAÇÃO



ESTADO DO AMAZONAS
 PREFEITURA MUNICIPAL DE TEFÉ
 SECRETARIA MUNICIPAL DE INFRAESTRUTURA E OBRAS



PROJETO GEOMÉTRICO E TOPOGRÁFICO - ESTRADA DA AGROVILA - TEFÉ
 13/114



PROJETO GEOMÉTRICO E TOPOGRÁFICO - ESTRADA DA AGROVILA - TEFÉ
SEÇÕES TRANSVERSAIS DE TERRAPLENAGEM

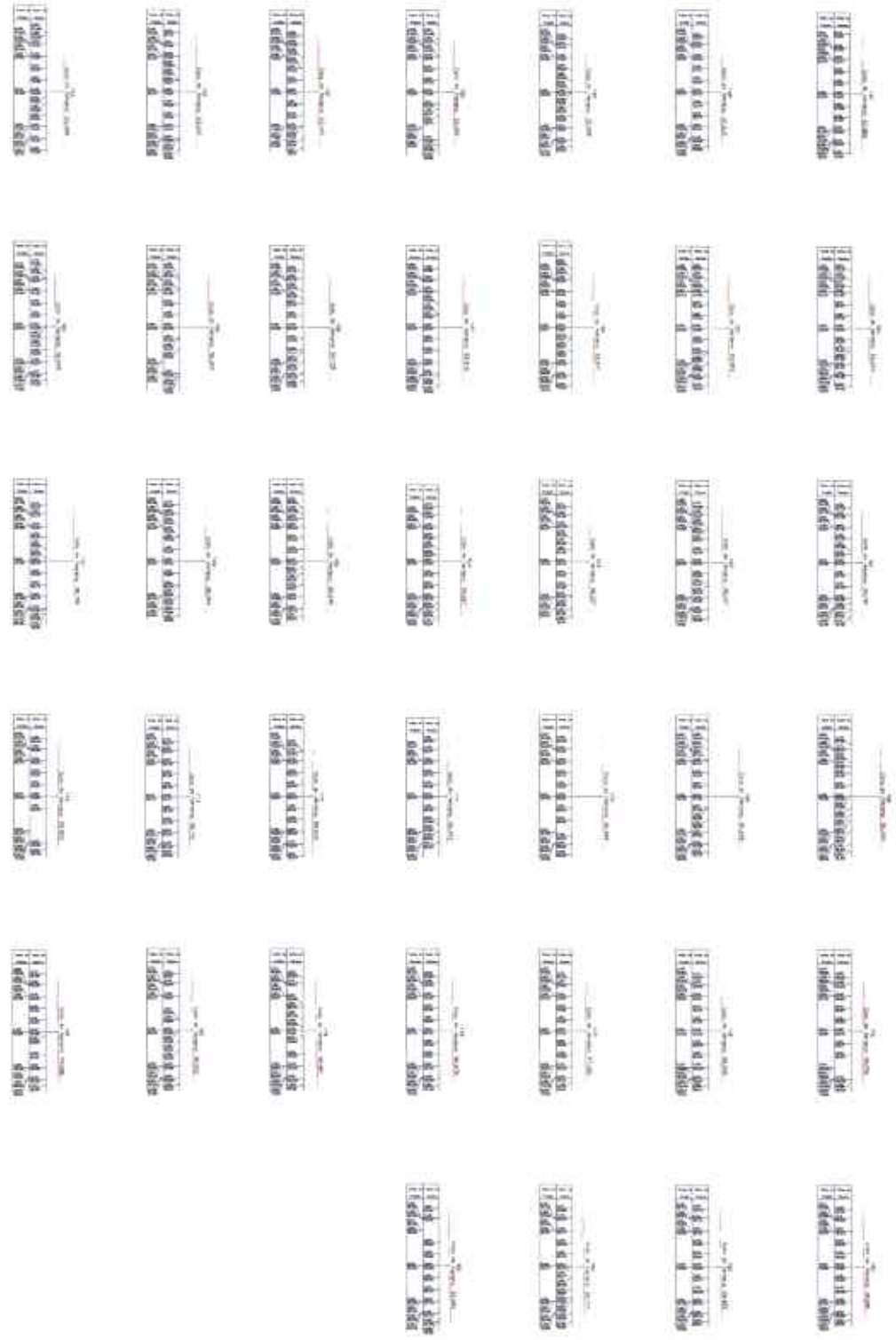

SEÇÃO TIPO DE PAVIMENTAÇÃO EM ASFALTO (TERRAPLENAGEM)

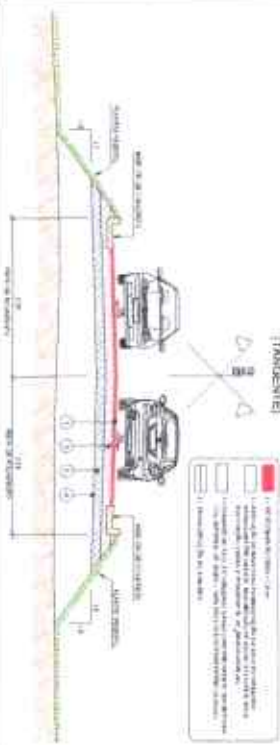

SEÇÃO TIPO DE PAVIMENTAÇÃO DE ASFALTO (SEM TERRAPLENAGEM)



TABELA DE PAVIMENTAÇÃO

Camada	Esp. (cm)	Material	Quantidade (m³)	Preço (R\$)	Valor (R\$)
Asfalto	10	Asfalto	1000	100000	100000
Base	10	Base	1000	100000	100000
Sub-base	10	Sub-base	1000	100000	100000
Subleito	10	Subleito	1000	100000	100000
Total			4000	400000	400000

PROJETO DE PAVIMENTAÇÃO DE ASFALTO
 TEFÉ - PAÍS
 14/14



PLANTA DE SITUAÇÃO
 NO MUNICÍPIO DE TEFÉ



ESTADO DO AMAZONAS
 PREFEITURA MUNICIPAL DE TEFÉ
 SECRETARIA MUNICIPAL DE INFRAESTRUTURA E OBRAS

PROJETO EXECUTIVO

PROJETO DE PAVIMENTAÇÃO DE ASFALTO
 TEFÉ - PAÍS
 14/14