

VISTA 1 - FACHADA
ESC. 11408

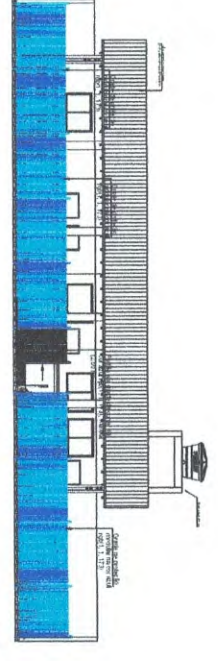

VISTA 2 - FACHADA
ESC. 11408

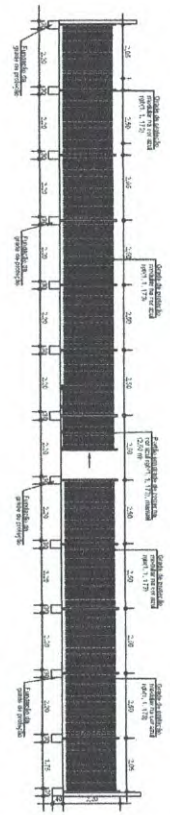

GRADE DE PROTEÇÃO
ESC. 11408

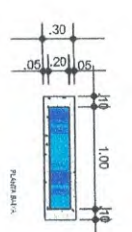
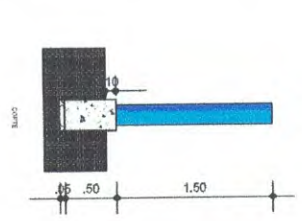
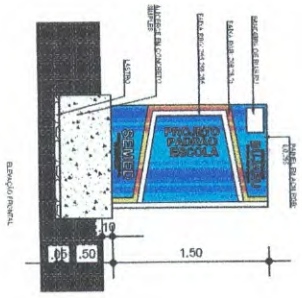

QUADRO DE REVESTIMENTOS

Item	Descrição	Quantidade	Unidade
1	Revestimento de parede em gesso		m²
2	Revestimento de piso em cerâmica		m²
3	Revestimento de teto em gesso		m²
4	Revestimento de parede em madeira		m²
5	Revestimento de piso em madeira		m²
6	Revestimento de teto em madeira		m²
7	Revestimento de parede em vidro		m²
8	Revestimento de piso em vidro		m²
9	Revestimento de teto em vidro		m²
10	Revestimento de parede em metal		m²
11	Revestimento de piso em metal		m²
12	Revestimento de teto em metal		m²

ESCALA: 1:100
 OBSERVAÇÕES:
 1. OBRAS DE REVESTIMENTO DE PAREDE E TETO EM GESSO.
 2. OBRAS DE REVESTIMENTO DE PISO EM CERÂMICA.
 3. OBRAS DE REVESTIMENTO DE TETO EM GESSO.
 4. OBRAS DE REVESTIMENTO DE PAREDE EM MADEIRA.
 5. OBRAS DE REVESTIMENTO DE PISO EM MADEIRA.
 6. OBRAS DE REVESTIMENTO DE TETO EM MADEIRA.
 7. OBRAS DE REVESTIMENTO DE PAREDE EM VIDRO.
 8. OBRAS DE REVESTIMENTO DE PISO EM VIDRO.
 9. OBRAS DE REVESTIMENTO DE TETO EM VIDRO.
 10. OBRAS DE REVESTIMENTO DE PAREDE EM METAL.
 11. OBRAS DE REVESTIMENTO DE PISO EM METAL.
 12. OBRAS DE REVESTIMENTO DE TETO EM METAL.

TEMPLO CONSULTORIA CORPORATIVA

PREFEITURA MUNICIPAL DE BUARUÁ - (PA)

COMPANHIA

PROJETO P/ABRÃO - ESCOLA 1 SALA

MUNICÍPIO DE BUARUÁ - PA

01

BUARUÁ - PA

VISTA 1 E 2, GRADIL DE PROTEÇÃO E DETALHES 01

PROJETO ARQUITETÔNICO

JULHO/2025

03

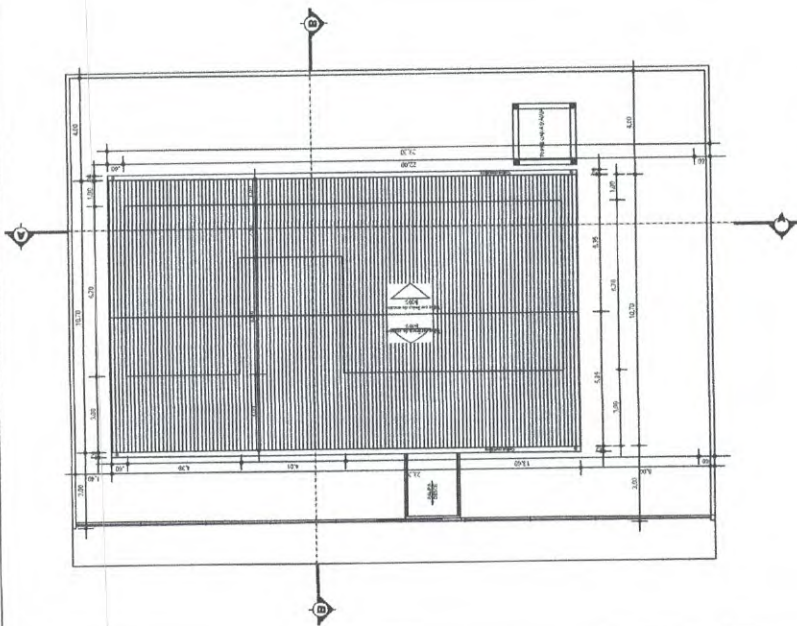

PLANTA DE COBERTURA
EGC. 1:100

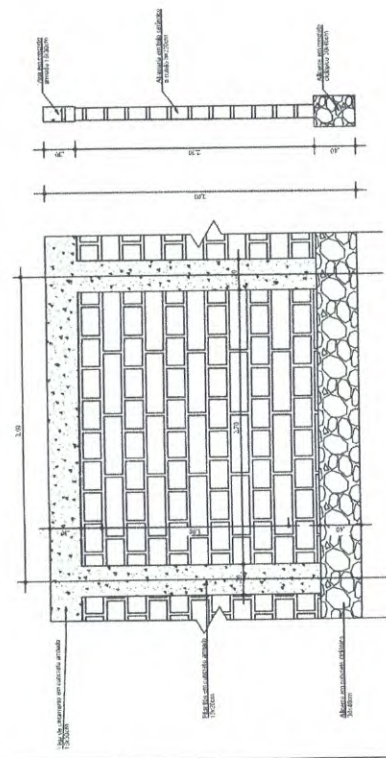

MURO EM ALVENARIA - VISTAS LATERAL E FRONTAL
EGC. 1:25

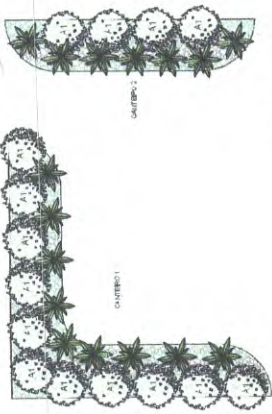

VEGETAÇÃO
EGC. 1:25

TABELA DE ESPECIFICAÇÃO DE VEGETAÇÃO		IMAGEM	
COD.	NOME POPULAR	CIENTIFICO	
F1	VINCA	CATHARTUS THUS ROSEUS	
A1	BUXINHO	BUXUS REINERIANA VIRIBS	

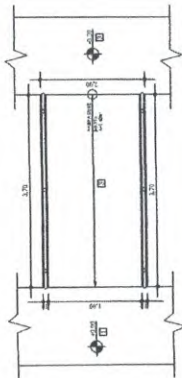

DETALHE 01 - JAMPA

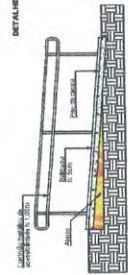

DETALHE 02 - CANTINEIROS
EGC. 1:25

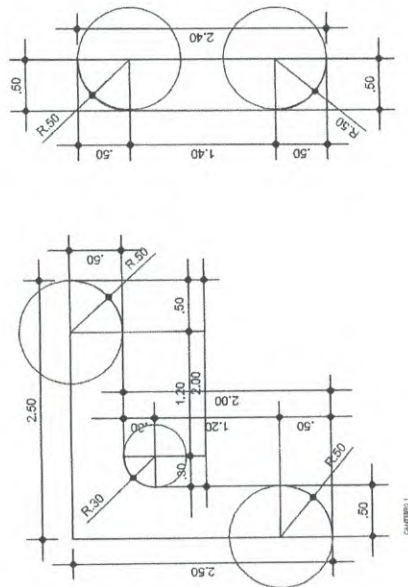

CANTINEIRO 2

CANTINEIRO 1

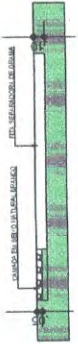

CANTINEIRO

QUADRO DE REVESTIMENTOS		REVESTIMENTO
1	1	1
2	2	2
3	3	3
4	4	4
5	5	5
6	6	6
7	7	7
8	8	8
9	9	9
10	10	10
11	11	11
12	12	12
13	13	13
14	14	14
15	15	15
16	16	16
17	17	17
18	18	18
19	19	19
20	20	20
21	21	21
22	22	22
23	23	23
24	24	24
25	25	25
26	26	26
27	27	27
28	28	28
29	29	29
30	30	30
31	31	31
32	32	32
33	33	33
34	34	34
35	35	35
36	36	36
37	37	37
38	38	38
39	39	39
40	40	40
41	41	41
42	42	42
43	43	43
44	44	44
45	45	45
46	46	46
47	47	47
48	48	48
49	49	49
50	50	50
51	51	51
52	52	52
53	53	53
54	54	54
55	55	55
56	56	56
57	57	57
58	58	58
59	59	59
60	60	60
61	61	61
62	62	62
63	63	63
64	64	64
65	65	65
66	66	66
67	67	67
68	68	68
69	69	69
70	70	70
71	71	71
72	72	72
73	73	73
74	74	74
75	75	75
76	76	76
77	77	77
78	78	78
79	79	79
80	80	80
81	81	81
82	82	82
83	83	83
84	84	84
85	85	85
86	86	86
87	87	87
88	88	88
89	89	89
90	90	90
91	91	91
92	92	92
93	93	93
94	94	94
95	95	95
96	96	96
97	97	97
98	98	98
99	99	99
100	100	100

EXCLUSÕES:
 1) OBRAS DE REVESTIMENTO EM ALVENARIA;
 2) OBRAS DE REVESTIMENTO EM TELA DE ARAME;
 3) OBRAS DE REVESTIMENTO EM TELA DE ALUMÍNIO;
 4) OBRAS DE REVESTIMENTO EM TELA DE PLÁSTICO;
 5) OBRAS DE REVESTIMENTO EM TELA DE CIMENTO;
 6) OBRAS DE REVESTIMENTO EM TELA DE CIMENTO;
 7) OBRAS DE REVESTIMENTO EM TELA DE CIMENTO;
 8) OBRAS DE REVESTIMENTO EM TELA DE CIMENTO;
 9) OBRAS DE REVESTIMENTO EM TELA DE CIMENTO;
 10) OBRAS DE REVESTIMENTO EM TELA DE CIMENTO;

TEMPLO CONSULTORIA CORPORATIVA
 Rua: ...
 Prefeitura Municipal de Buaruru - (PA)

PROJETO PADRÃO - ESCOLA 1 SALA
 MUNICÍPIO DE BUARURU-PA

PLANTA DE COBERTURA, MURO EM ALVENARIA, DETALHE 02, 04, VEGETAÇÃO E TABELA

JULHO/2025

PROJETO ARQUITETÔNICO

02

03