

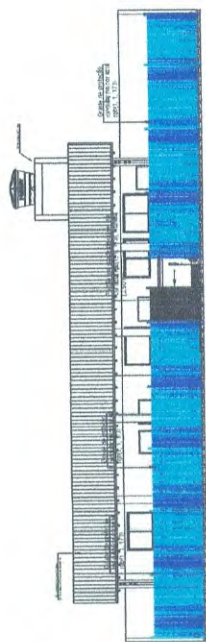

VISTA 1 - FACHADA  
ESC. 1:100

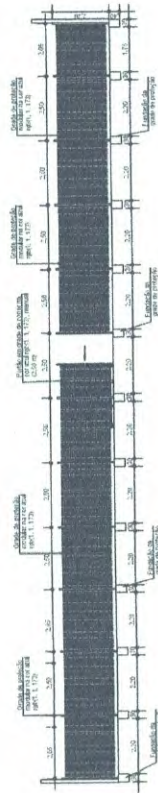

VISTA 2 - FACHADA  
ESC. 1:100



GRADE DE PROTEÇÃO  
ESC. 1:100

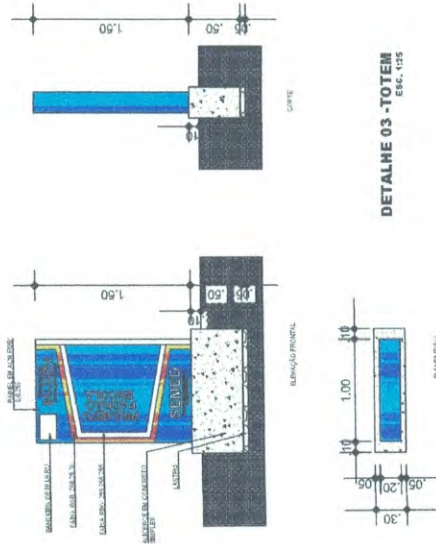

DETALHE 03 - TOTEM  
ESC. 1:10

QUADRO DE REVESTIMENTOS	
ITEM	DESCRIÇÃO
01	PROTEÇÃO EM ALUMÍNIO ANODIZADO
02	PROTEÇÃO EM ALUMÍNIO ANODIZADO
03	PROTEÇÃO EM ALUMÍNIO ANODIZADO
04	PROTEÇÃO EM ALUMÍNIO ANODIZADO
05	PROTEÇÃO EM ALUMÍNIO ANODIZADO
06	PROTEÇÃO EM ALUMÍNIO ANODIZADO
07	PROTEÇÃO EM ALUMÍNIO ANODIZADO
08	PROTEÇÃO EM ALUMÍNIO ANODIZADO
09	PROTEÇÃO EM ALUMÍNIO ANODIZADO
10	PROTEÇÃO EM ALUMÍNIO ANODIZADO
11	PROTEÇÃO EM ALUMÍNIO ANODIZADO
12	PROTEÇÃO EM ALUMÍNIO ANODIZADO
13	PROTEÇÃO EM ALUMÍNIO ANODIZADO
14	PROTEÇÃO EM ALUMÍNIO ANODIZADO
15	PROTEÇÃO EM ALUMÍNIO ANODIZADO
16	PROTEÇÃO EM ALUMÍNIO ANODIZADO
17	PROTEÇÃO EM ALUMÍNIO ANODIZADO
18	PROTEÇÃO EM ALUMÍNIO ANODIZADO
19	PROTEÇÃO EM ALUMÍNIO ANODIZADO
20	PROTEÇÃO EM ALUMÍNIO ANODIZADO
21	PROTEÇÃO EM ALUMÍNIO ANODIZADO
22	PROTEÇÃO EM ALUMÍNIO ANODIZADO
23	PROTEÇÃO EM ALUMÍNIO ANODIZADO
24	PROTEÇÃO EM ALUMÍNIO ANODIZADO
25	PROTEÇÃO EM ALUMÍNIO ANODIZADO
26	PROTEÇÃO EM ALUMÍNIO ANODIZADO
27	PROTEÇÃO EM ALUMÍNIO ANODIZADO
28	PROTEÇÃO EM ALUMÍNIO ANODIZADO
29	PROTEÇÃO EM ALUMÍNIO ANODIZADO
30	PROTEÇÃO EM ALUMÍNIO ANODIZADO

ESCALAS:  
 01 - PLANTA EM MAQUETA 1:50  
 02 - PLANTA DE COBERTURA 1:50  
 03 - PLANTA DE CORTES 1:50  
 04 - PLANTA DE CORTES 1:50  
 05 - PLANTA DE CORTES 1:50  
 06 - PLANTA DE CORTES 1:50  
 07 - PLANTA DE CORTES 1:50  
 08 - PLANTA DE CORTES 1:50  
 09 - PLANTA DE CORTES 1:50  
 10 - PLANTA DE CORTES 1:50  
 11 - PLANTA DE CORTES 1:50  
 12 - PLANTA DE CORTES 1:50  
 13 - PLANTA DE CORTES 1:50  
 14 - PLANTA DE CORTES 1:50  
 15 - PLANTA DE CORTES 1:50  
 16 - PLANTA DE CORTES 1:50  
 17 - PLANTA DE CORTES 1:50  
 18 - PLANTA DE CORTES 1:50  
 19 - PLANTA DE CORTES 1:50  
 20 - PLANTA DE CORTES 1:50  
 21 - PLANTA DE CORTES 1:50  
 22 - PLANTA DE CORTES 1:50  
 23 - PLANTA DE CORTES 1:50  
 24 - PLANTA DE CORTES 1:50  
 25 - PLANTA DE CORTES 1:50  
 26 - PLANTA DE CORTES 1:50  
 27 - PLANTA DE CORTES 1:50  
 28 - PLANTA DE CORTES 1:50  
 29 - PLANTA DE CORTES 1:50  
 30 - PLANTA DE CORTES 1:50



**TEMPLO CONSULTORIA CORPORATIVA**  
empresas de engenharia e arquitetura

---

CONTRATANTE: **PREFEITURA MUNICIPAL DE BUJARU - (PA)**

---

RESPONSÁVEL TÉCNICO: \_\_\_\_\_

---

PROJETO: **PROJETO PADRÃO - ESCOLA 1 SALA**  
**MUNICÍPIO DE BUJARU/PA**

---

NUMERO: **01**

---

PROJETO: **VISTA 1 E 2, GRADIL DE PROTEÇÃO E DETALHE 03**

---

DATA: **JULHO/2025**

---

PROJETO ARQUITETÔNICO

---

03

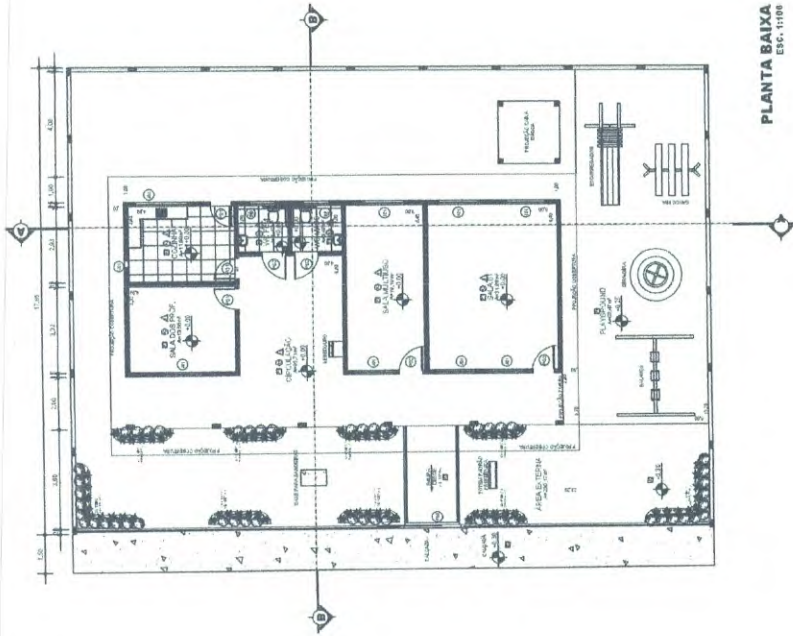

LAYOUT  
ESC. 1189

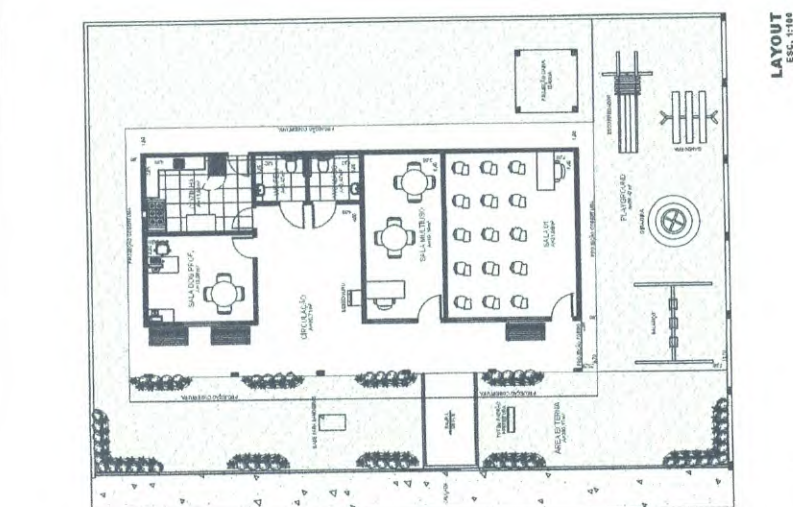

PLANTA BAIXA  
ESC. 1189

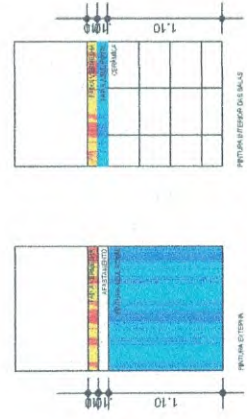

DETALHE 01 - PINTURA  
ESC. 1189

**QUADRO DE REVESTIMENTOS**

ITEM	DESCRIÇÃO	UNIDADE	QUANTIDADE
01	REVESTIMENTO DE PAREDES EM GESSO	m²	1.200,00
02	REVESTIMENTO DE TETO EM GESSO	m²	1.200,00
03	REVESTIMENTO DE PAREDES EM CIMENTO	m²	1.200,00
04	REVESTIMENTO DE TETO EM CIMENTO	m²	1.200,00
05	REVESTIMENTO DE PAREDES EM ALGODÃO	m²	1.200,00
06	REVESTIMENTO DE TETO EM ALGODÃO	m²	1.200,00
07	REVESTIMENTO DE PAREDES EM MADEIRA	m²	1.200,00
08	REVESTIMENTO DE TETO EM MADEIRA	m²	1.200,00
09	REVESTIMENTO DE PAREDES EM CERÂMICA	m²	1.200,00
10	REVESTIMENTO DE TETO EM CERÂMICA	m²	1.200,00
11	REVESTIMENTO DE PAREDES EM PEDRA	m²	1.200,00
12	REVESTIMENTO DE TETO EM PEDRA	m²	1.200,00
13	REVESTIMENTO DE PAREDES EM VIDRO	m²	1.200,00
14	REVESTIMENTO DE TETO EM VIDRO	m²	1.200,00
15	REVESTIMENTO DE PAREDES EM METAL	m²	1.200,00
16	REVESTIMENTO DE TETO EM METAL	m²	1.200,00
17	REVESTIMENTO DE PAREDES EM PLÁSTICO	m²	1.200,00
18	REVESTIMENTO DE TETO EM PLÁSTICO	m²	1.200,00
19	REVESTIMENTO DE PAREDES EM TÊXTIL	m²	1.200,00
20	REVESTIMENTO DE TETO EM TÊXTIL	m²	1.200,00

- ESCALAS:**
- 01 PLANTA BAIXA: 1:100
  - 02 PLANTA DE AULAS: 1:100
  - 03 PLANTA DE COZINHA: 1:100
  - 04 PLANTA DE BANHEIRO: 1:100
  - 05 PLANTA DE TOILETAS: 1:100
  - 06 PLANTA DE VESTUARIO: 1:100
  - 07 PLANTA DE AULAS DE EDUCACAO ESPECIAL: 1:100
  - 08 PLANTA DE AULAS DE EDUCACAO INFANTIL: 1:100
  - 09 PLANTA DE AULAS DE EDUCACAO DE JOVENS E ADULTOS: 1:100
  - 10 PLANTA DE AULAS DE EDUCACAO DE CRIANCAS DE 03 ANOS: 1:100
  - 11 PLANTA DE AULAS DE EDUCACAO DE CRIANCAS DE 4 ANOS: 1:100
  - 12 PLANTA DE AULAS DE EDUCACAO DE CRIANCAS DE 5 ANOS: 1:100
  - 13 PLANTA DE AULAS DE EDUCACAO DE CRIANCAS DE 6 ANOS: 1:100
  - 14 PLANTA DE AULAS DE EDUCACAO DE CRIANCAS DE 7 ANOS: 1:100
  - 15 PLANTA DE AULAS DE EDUCACAO DE CRIANCAS DE 8 ANOS: 1:100
  - 16 PLANTA DE AULAS DE EDUCACAO DE CRIANCAS DE 9 ANOS: 1:100
  - 17 PLANTA DE AULAS DE EDUCACAO DE CRIANCAS DE 10 ANOS: 1:100
  - 18 PLANTA DE AULAS DE EDUCACAO DE CRIANCAS DE 11 ANOS: 1:100
  - 19 PLANTA DE AULAS DE EDUCACAO DE CRIANCAS DE 12 ANOS: 1:100
  - 20 PLANTA DE AULAS DE EDUCACAO DE CRIANCAS DE 13 ANOS: 1:100
  - 21 PLANTA DE AULAS DE EDUCACAO DE CRIANCAS DE 14 ANOS: 1:100
  - 22 PLANTA DE AULAS DE EDUCACAO DE CRIANCAS DE 15 ANOS: 1:100
  - 23 PLANTA DE AULAS DE EDUCACAO DE CRIANCAS DE 16 ANOS: 1:100
  - 24 PLANTA DE AULAS DE EDUCACAO DE CRIANCAS DE 17 ANOS: 1:100
  - 25 PLANTA DE AULAS DE EDUCACAO DE CRIANCAS DE 18 ANOS: 1:100
  - 26 PLANTA DE AULAS DE EDUCACAO DE CRIANCAS DE 19 ANOS: 1:100
  - 27 PLANTA DE AULAS DE EDUCACAO DE CRIANCAS DE 20 ANOS: 1:100



**TEMPLO CONSULTORIA CORPORATIVA**  
www.temploconsultoria.com.br - R. Maria Moura, nº 100 - B. J. - Buaruru - PA

---

**CONTRATANTE:** PREFEITURA MUNICIPAL DE BUARURU - (PA)

**RESPONSÁVEL TÉCNICO:**

**PROJETO PADRÃO - ESCOLA 1 SALA**  
MUNICÍPIO DE BUARURU

**ÁREA:** 01 **LOCAL:** BUARURU

**PROJETO:** LAYOUT, PLANTA BAIXA, CORTE A e B, DET 01

**DATA:** JULHO/2025 **PROJETO ARQUITETÔNICO**

**REVISÃO:** 01

**PROJETO ARQUITETÔNICO**

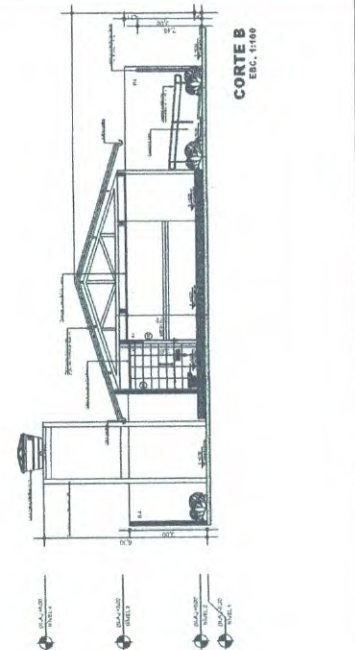

CORTE B  
ESC. 1189

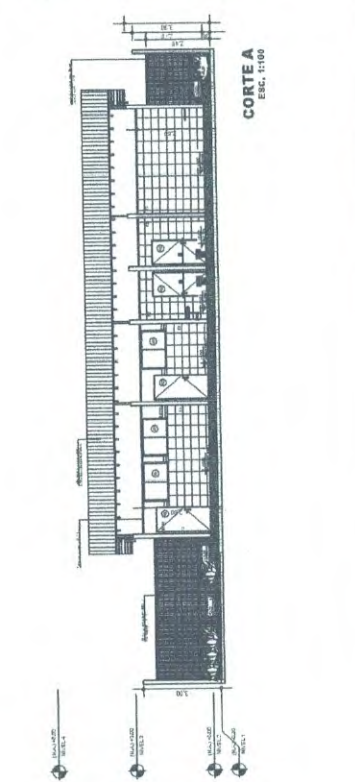

CORTE A  
ESC. 1189

TABELA DE ESPECIFICAÇÃO DE VEGETAÇÃO		IMAGEM	
COD.	NOME POPULAR	NOME CIENTÍFICO	
FI	VINCA	CATHARTUS THUNBERGII POUSUELO	
AI	SUBIRMO	BUXUS SP. MIRIS	

QUADRO DE REVESTIMENTOS	
Item	Descrição
1	Revestimento em concreto armado de 10cm de esp. para piso acabado.
2	Revestimento em concreto armado de 10cm de esp. para paredes e tetos.
3	Revestimento em concreto armado de 10cm de esp. para laje de cobertura.
4	Revestimento em concreto armado de 10cm de esp. para base de pilares.
5	Revestimento em concreto armado de 10cm de esp. para base de vigas.
6	Revestimento em concreto armado de 10cm de esp. para base de colunas.
7	Revestimento em concreto armado de 10cm de esp. para base de fundações.
8	Revestimento em concreto armado de 10cm de esp. para base de estruturas de aço.
9	Revestimento em concreto armado de 10cm de esp. para base de estruturas de madeira.
10	Revestimento em concreto armado de 10cm de esp. para base de estruturas de alvenaria.
11	Revestimento em concreto armado de 10cm de esp. para base de estruturas de metal.
12	Revestimento em concreto armado de 10cm de esp. para base de estruturas de vidro.
13	Revestimento em concreto armado de 10cm de esp. para base de estruturas de outros materiais.

ESCALAS:  
 01 - PLANTA DE COBERTURA - ESC. 1:100  
 02 - PLANTA DE ALVENARIA - ESC. 1:25  
 03 - DETALHE DE COBERTURA - ESC. 1:25  
 04 - DETALHE DE ALVENARIA - ESC. 1:25  
 05 - DETALHE DE VEGETAÇÃO - ESC. 1:25  
 06 - DETALHE DE METALIZADO - ESC. 1:25  
 07 - DETALHE DE PISO - ESC. 1:25  
 08 - DETALHE DE LAJE - ESC. 1:25  
 09 - DETALHE DE FUNDAÇÃO - ESC. 1:25  
 10 - DETALHE DE VIGAS - ESC. 1:25  
 11 - DETALHE DE COLUNAS - ESC. 1:25  
 12 - DETALHE DE FUNDAMENTOS - ESC. 1:25  
 13 - DETALHE DE ESTRUTURAS DE AÇO - ESC. 1:25  
 14 - DETALHE DE ESTRUTURAS DE MADEIRA - ESC. 1:25  
 15 - DETALHE DE ESTRUTURAS DE ALVENARIA - ESC. 1:25  
 16 - DETALHE DE ESTRUTURAS DE METAL - ESC. 1:25  
 17 - DETALHE DE ESTRUTURAS DE VIDRO - ESC. 1:25  
 18 - DETALHE DE ESTRUTURAS DE OUTROS MATERIAIS - ESC. 1:25

**TEMPLO CONSULTORIA CORPORATIVA**  
 www.templonline.com.br - Fone: (11) 3033-4700 - São Paulo, SP

**PREFEITURA MUNICIPAL DE BUJARU - (PA)**

PROJETO PADRÃO - ESCOLA 1 SALA  
 MUNICÍPIO DE BUJARU-PA

01

PLANTA DE COBERTURA, MURO EM ALVENARIA, DETALHE 02, 04, VEGETAÇÃO E TERMOCA

JULHO/2025

PROJETO ARQUITETÔNICO

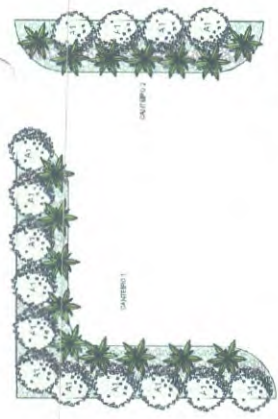

VEGETAÇÃO  
ESC. 1:25

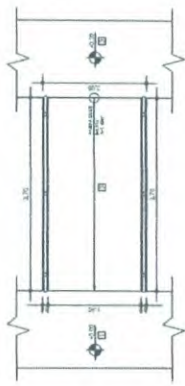

METALIZADO  
ESC. 1:25

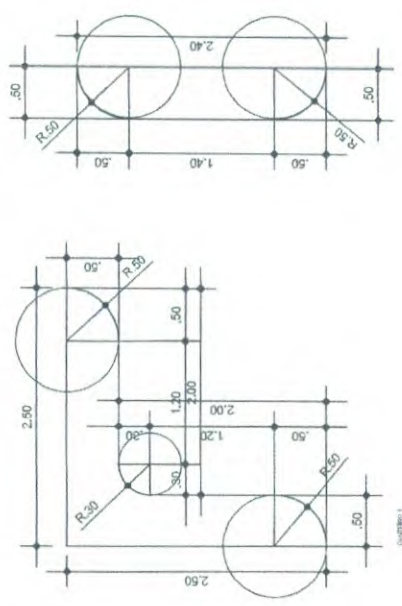
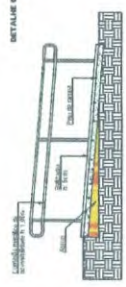

DETALHE 02 - CANTEIROS  
ESC. 1:25

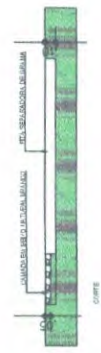

DETALHE 02 - CANTEIROS  
ESC. 1:25

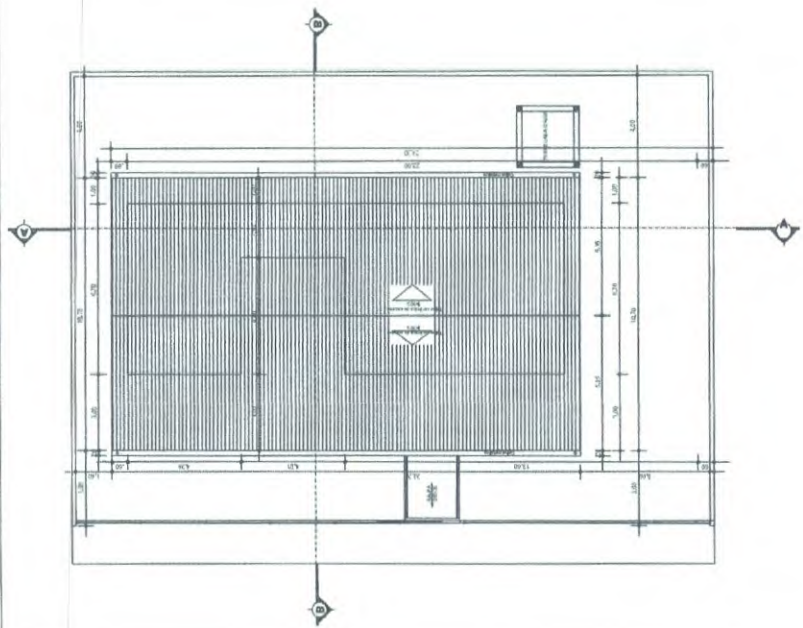

PLANTA DE COBERTURA  
ESC. 1:100

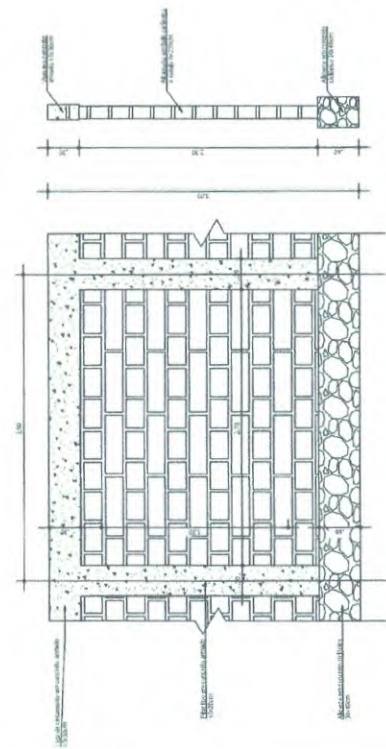

MURO EM ALVENARIA - VISTAS LATERAL E FRONTAL  
ESC. 1:25