

Estaca	Cota do terreno	Cota da terraplenagem	Cota vermelha
531	564,228	564,923	0,694
532	564,076	564,752	0,676
533	563,541	564,067	0,526
534	562,523	563,383	0,860
535	561,689	562,698	1,009
536	561,031	562,013	0,983
537	560,421	561,329	0,908
538	559,922	560,644	0,722
539	559,535	559,960	0,425
540	559,083	559,228	0,144
541	558,501	558,400	-0,100
542	557,593	557,525	-0,068
543	556,542	556,638	0,095
544	555,569	555,650	0,080
545	554,454	554,558	0,104
546	553,409	553,571	0,162
547	552,659	552,826	0,167
548	552,085	552,203	0,118
549	551,480	551,580	0,099
550	550,856	550,850	-0,006
551	549,737	549,906	0,169
552	548,783	548,856	0,074
553	547,735	547,806	0,071
554	546,753	546,756	0,003
555	545,815	545,706	-0,108
556	544,629	544,656	0,028
557	543,606	543,605	-0,001
558	542,227	542,551	0,325
559	541,083	541,496	0,413
560	539,824	540,441	0,616
561	538,891	539,386	0,495
562	538,000	538,331	0,330
563	537,275	537,423	0,148
564	536,754	536,812	0,058
565	536,365	536,349	-0,015
566	535,945	535,886	-0,059
567	535,360	535,408	0,049
567	535,232	535,309	-0,078

DRENAGEM

LEGENDA PLANTA

- IMÓVEIS
- AÇUDES / LAGOAS
- DISSIPADOR DE ENERGIA
- ENT. DESCIDA D'ÁGUA
- EIXO PROJETO
- BUEIRO EXISTENTE
- BUEIRO PROJETADO
- ENT. DESCIDA D'ÁGUA
- PROJETO
- TERRENO NATURAL
- MEIO FIO PROJETADO
- SARJETA DE CORTE

PROJETO	PAVIMENTAÇÃO EM ASFALTO DA ESTRADA QUE LIGA O DISTRITO BARÃO DE AQUIRAZ AO QUIXARIÚ
CONTRATANTE	PREFEITURA MUNICIPAL DE CAMPOS SALES - CE
ENDEREÇO	ESTRADA QUE LIGA O DISTRITO BARÃO DE AQUIRAZ AO QUIXARIÚ - CAMPOS SALES - CE
CONTEÚDO	PLANTA E PERFIL

RESPONSÁVEL	CLAUDIA VILLAS BÔAS
DESENHO	MARCOS PONTES
EXTENSÃO	11.718,00m
LARGURA	7,00 m

DATA	MAR/2026	ESCALA	1/2000
16-17			

CONFIGURAÇÃO DE IMPRESSÃO

PENA	ESP.	COR
01	0.10	PRETO
02	0.20	PRETO
03	0.10	PRETO
04	0.25	PRETO
05	0.10	PRETO
06	0.25	PRETO
07	0.40	PRETO
DEMAIS	0.10	EYLLAYER

TAMANHO A3 - 297x420mm

PREFEITURA MUNICIPAL DE CAMPOS SALES
JUNTOS CONSTRUINDO UM FUTURO MELHOR

357000.000

357200.000

357400.000

9245200.000

9245200.000



PM. DO TRECHO:
 Coordenadas
 E: 357403,693
 N: 9245197,973

357000.000

357200.000

357400.000

357600.000

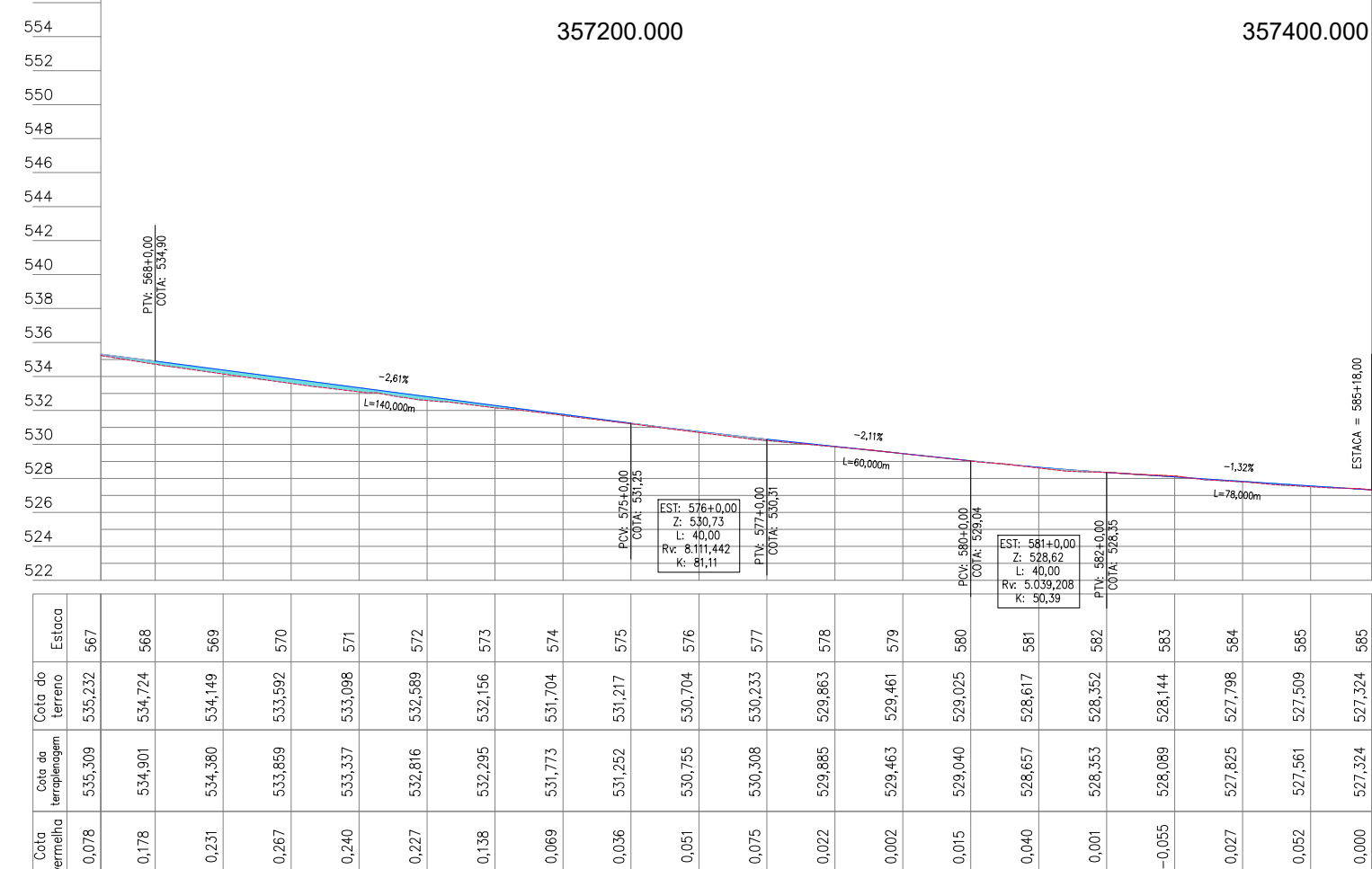

Estaca	Cota do terreno	Cota da terraplenagem	Cota vermelha
567	535,232	535,309	0,078
568	534,724	534,901	0,178
569	534,149	534,380	0,231
570	533,592	533,859	0,267
571	533,098	533,337	0,240
572	532,589	532,816	0,227
573	532,156	532,295	0,138
574	531,704	531,773	0,069
575	531,217	531,252	0,036
576	530,704	530,755	0,051
577	530,233	530,308	0,075
578	529,863	529,885	0,022
579	529,461	529,463	0,002
580	529,025	529,040	0,015
581	528,617	528,657	0,040
582	528,352	528,353	0,001
583	528,144	528,089	-0,055
584	527,798	527,825	0,027
585	527,509	527,561	0,052
585	527,324	527,324	0,000

DRENAGEM

LEGENDA PLANTA

- IMÓVEIS
- ÁÇUDES / LAGOAS
- DISSIPADOR DE ENERGIA
- ENT. DESCIDA D'ÁGUA
- EIXO PROJETO
- BUEIRO EXISTENTE
- BUEIRO PROJETADO
- ENT. DESCIDA D'ÁGUA
- PROJETO
- TERRENO NATURAL
- MEIO FIO PROJETADO
- SARJETA DE CORTE

PROJETO	PAVIMENTAÇÃO EM ASFALTO DA ESTRADA QUE LIGA O DISTRITO BARÃO DE AQUIRAZ AO QUIXARIÚ
CONTRATANTE	PREFEITURA MUNICIPAL DE CAMPOS SALES - CE
ENDEREÇO	ESTRADA QUE LIGA O DISTRITO BARÃO DE AQUIRAZ AO QUIXARIÚ - CAMPOS SALES - CE
CONTEÚDO	PLANTA E PERFIL

RESPONSÁVEL	CLAUDIA VILLAS BÔAS
DESENHO	MARCOS PONTES
EXTENSÃO	11.718,00m
LARGURA	7,00 m

DATA	MAR/2026	ESCALA	1/2000
17-17			

CONFIGURAÇÃO DE IMPRESSÃO

PENA	ESP.	COR
01	0.10	PRETO
02	0.20	PRETO
03	0.10	PRETO
04	0.25	PRETO
05	0.10	PRETO
06	0.25	PRETO
07	0.40	PRETO
DEMAIS	0.10	EVLAYER

TAMANHO A3 - 297x420mm

PREFEITURA MUNICIPAL DE CAMPOS SALES
 JUNTOS CONSTRUINDO UM FUTURO MELHOR

DISPOSITIVOS DE DRENAGEM

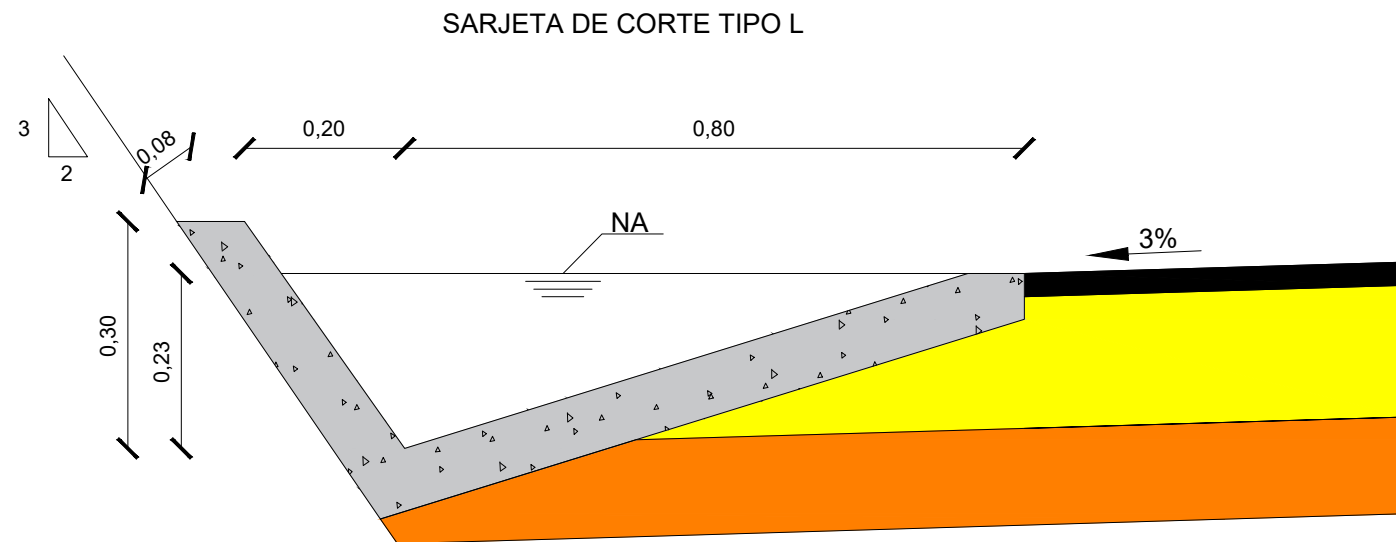

SARJETA DE CORTE TIPO L	
EXECUÇÃO	
ESCAVAÇÃO	0,115 m³/m
CONCRETO (210 Kg/m³)	0,088 m³/m
FORMA DE MADEIRA	0,250 m²/m
CONSUMOS MÉDIOS	
CIMENTO	0,0185 t/m
AREIA	0,0758 t/m
BRITA	0,1248 t/m
MADEIRA	0,0033 t/m

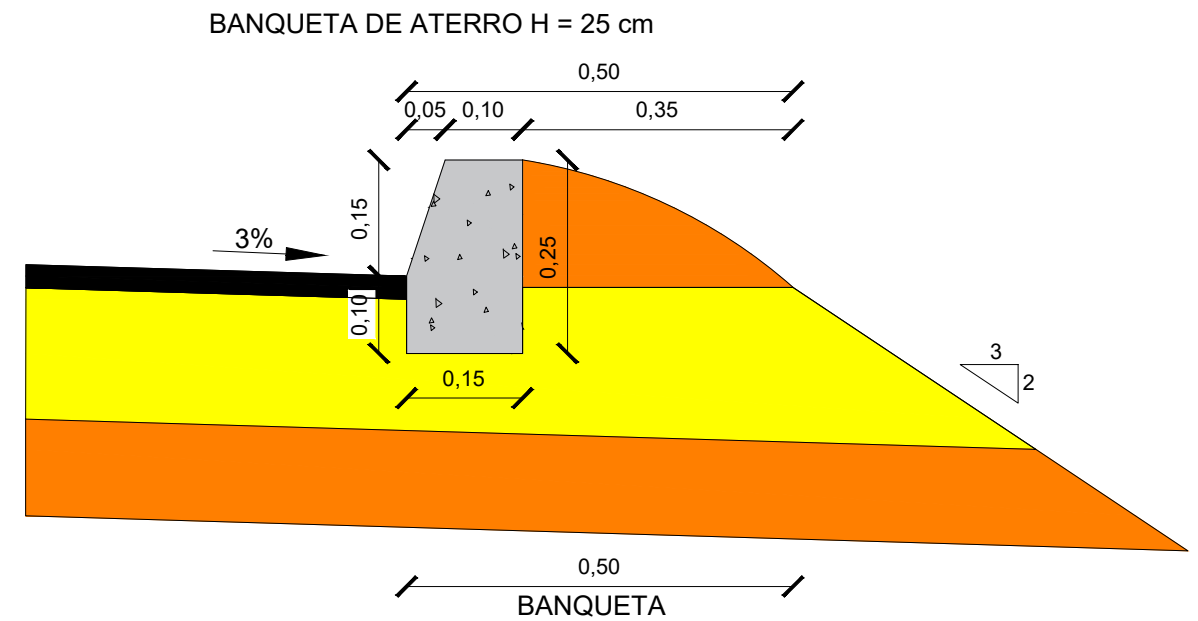

BANQUETA DE ATERRO H=25 cm	
EXECUÇÃO	
ESCAVAÇÃO	0,015 m³/m
CONCRETO (210 Kg/m³)	0,034 m³/m
FORMA DE MADEIRA	0,300 m²/m
CONSUMOS MÉDIOS	
CIMENTO	0,0071 t/m
AREIA	0,0293 t/m
BRITA	0,0482 t/m
MADEIRA	0,0039 t/m

DRENAGEM

CONFIGURAÇÃO DE IMPRESSÃO		
PENA	ESP.	COR
01	0,10	PRETO
02	0,20	PRETO
03	0,10	PRETO
04	0,25	PRETO
05	0,10	PRETO
06	0,25	PRETO
07	0,40	PRETO
DEMAIS	0,10	BYLAYER



PROJETO	PAVIMENTAÇÃO EM ASFALTO QUE LIGA O DISTRITO DE BARÃO DE AQUIRAZ A QUIXARIÚ
CONTRATANTE	PREFEITURA MUNICIPAL DE CAMPOS SALES - CE
ENDEREÇO	ESTRADA QUE LIGA BARÃO DE AQUIRAZ A QUIXARIÚ - CAMPOS SALES - CE
CONTEÚDO	DISPOSITIVOS DE DRENAGEM

LEGENDA PLANTA	
	CERCA
	EIXO PROJETO
	BUEIRO CAPEADO
	BUEIRO TUBULAR
	IMÓVEIS
	AÇUDES / LAGOAS
	VIAS DE ACESSO

LEGENDA PERFIL	
	PROJETO
	TERRENO NATURAL

RESPONSÁVEL	CLAUDIA VILLAS BÔAS
DESENHO	MARCOS PONTES
EXTENSÃO	-
LARGURA	-

DATA	MAR/2026	ESCALA	S/E
01-06			

DESCIDA D'ÁGUA

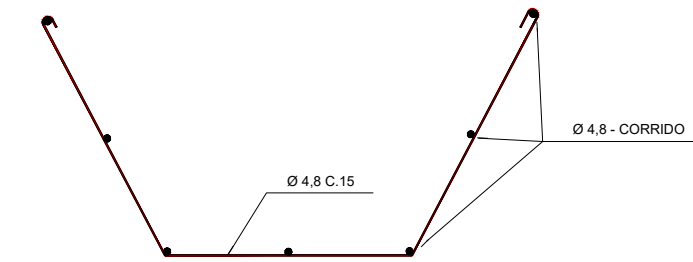
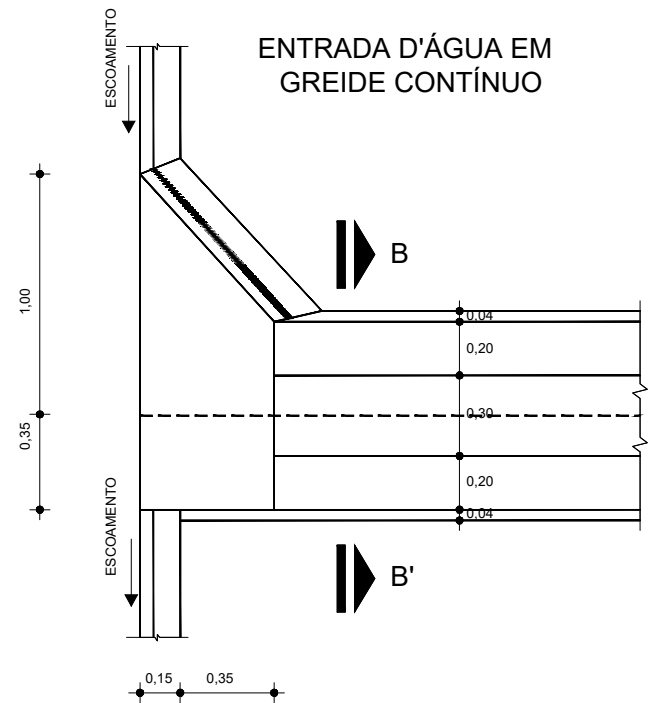
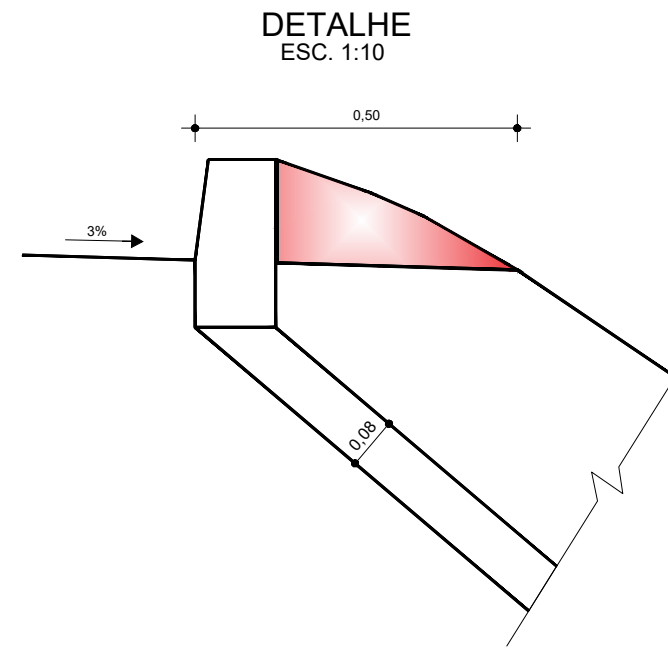
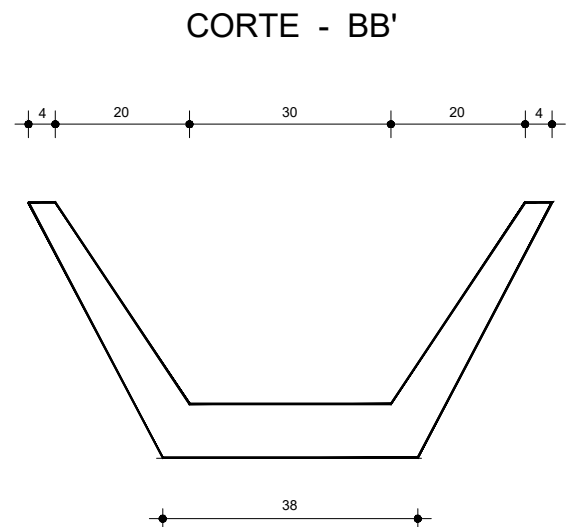
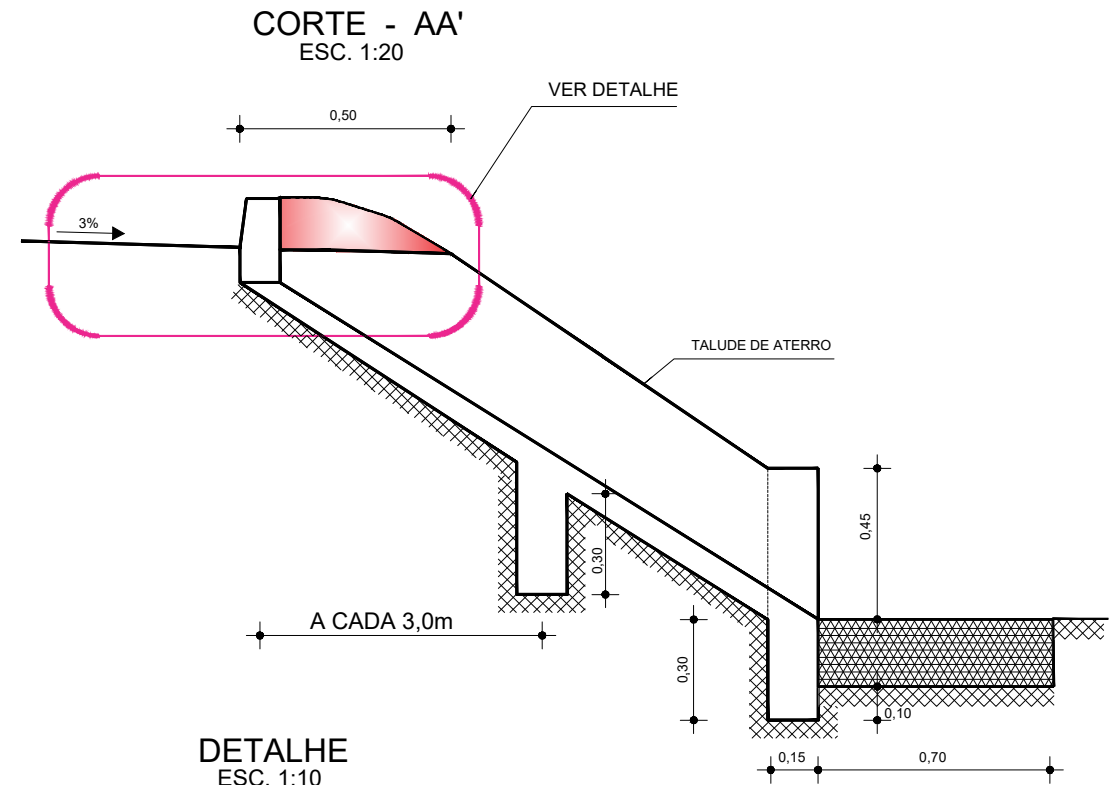
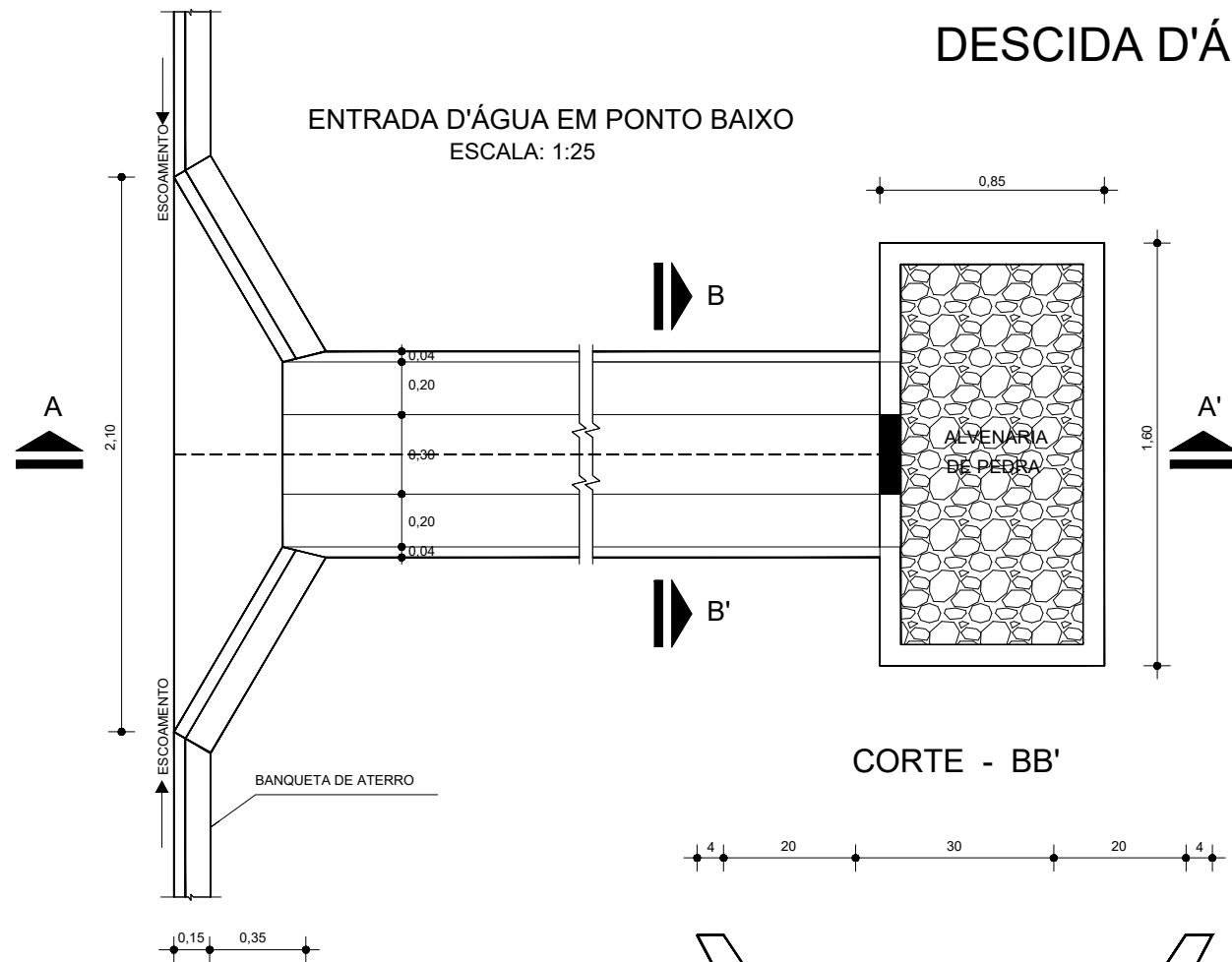

EXECUÇÃO/DESCIDA	
ESCAVAÇÃO	- 0,163 m³/m
FERRO	- 1,840 Kg/m
FORMA	- 1,080 m²/m
CONCRETO (300 Kg/m³)	- 0,063 m³/m

CONSUMO/DESCIDA	
CIMENTO	- 0,300 t/m³
AREIA	- 0,861 t/m³
BRITA	- 1,086 t/m³
MADEIRA	- 0,013 t/m³
FERRO	- 0,001 t/Kg

CONSUMO/SAÍDA	
CIMENTO	0,0158 t/un
AREIA	0,0733 t/un
BRITA	0,0355 t/un
PEDRA	0,2160 t/un
MADEIRA	0,0033 t/un

DRENAGEM

PROJETO	PAVIMENTAÇÃO EM ASFALTO QUE LIGA O DISTRITO DE BARÃO DE AQUIRAZ A QUIXARIÚ
CONTRATANTE	PREFEITURA MUNICIPAL DE CAMPOS SALES - CE
ENDEREÇO	ESTRADA QUE LIGA BARÃO DE AQUIRAZ A QUIXARIÚ - CAMPOS SALES - CE
CONTEÚDO	DISPOSITIVOS DE DRENAGEM

LEGENDA PLANTA	
	CERCA
	IMÓVEIS
	AÇUDES / LAGOAS
	VIAS DE ACESSO
	EIXO PROJETO
	BUEIRO CAPEADO
	BUEIRO TUBULAR

LEGENDA PERFIL	
	PROJETO
	TERRENO NATURAL

RESPONSÁVEL	CLAUDIA VILLAS BÔAS
DESENHO	MARCOS PONTES
EXTENSÃO	-
LARGURA	-

DATA	MAR/2026	ESCALA	S/E
02-06			







CONFIGURAÇÃO DE IMPRESSÃO		
PENA	ESP.	COR
01	0.10	PRETO
02	0.20	PRETO
03	0.10	PRETO
04	0.25	PRETO
05	0.10	PRETO
06	0.25	PRETO
07	0.40	PRETO
DEMAIS	0.10	BYLAYER





LOCALIZAÇÃO OBRAS D' ARTE EXISTENTE

Nº	ESTACA	TIPO	SEÇÃO (m)	OBSERVAÇÕES
01	5 + 10,00	BSTC	Ø = 1,00	BUEIRO EXISTENTE
02	25 + 8,17	BSTC	Ø = 1,00	BUEIRO EXISTENTE
03	191 + 7,52	BTTC	Ø = 1,00	BUEIRO EXISTENTE
04	303 + 16,76	BSTC	Ø = 1,00	BUEIRO EXISTENTE
05	339 + 14,18	BSTC	Ø = 1,00	BUEIRO EXISTENTE
06	345 + 7,44	BSTC	Ø = 1,00	BUEIRO EXISTENTE
07	415 + 3,03	BTTC	Ø = 1,00	BUEIRO EXISTENTE
08	434 + 5,67	BSTC	Ø = 1,00	BUEIRO EXISTENTE
09	450 + 0,79	BTTC	Ø = 1,00	BUEIRO EXISTENTE

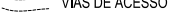
DRENAGEM

 CERCA	 EIXO PROJETO
 IMÓVEIS	 BUEIRO CAPEADO
 AÇUDES / LAGOAS	 BUEIRO TUBULAR
 VIAS DE ACESSO	

 PROJETO
 TERRENO NATURAL

RESPONSÁVEL	CLAUDIA VILLAS BÔAS
DESENHO	MARCOS PONTES
EXTENSÃO	-
LARGURA	-

DATA	MAR/2026	ESCALA	S/E
03-06			

PROJETO	PAVIMENTAÇÃO EM ASFALTO QUE LIGA O DISTRITO DE BARÃO DE AQUIRAZ A QUIXARIÚ
CONTRATANTE	PREFEITURA MUNICIPAL DE CAMPOS SALES - CE
ENDEREÇO	ESTRADA QUE LIGA BARÃO DE AQUIRAZ A QUIXARIÚ - CAMPOS SALES - CE
CONTEÚDO	LOCALIZAÇÃO DE OBRAS D' ARTE EXISTENTE



CONFIGURAÇÃO DE IMPRESSÃO		
PENA	ESP.	COR
01	0.10	PRETO
02	0.20	PRETO
03	0.10	PRETO
04	0.25	PRETO
05	0.10	PRETO
06	0.25	PRETO
07	0.40	PRETO
DEMAIS	0.10	BYLAYER

SARJETA

EIXO PRINCIPAL

LADO ESQUERDO

LADO DIREITO

Nº	LOCALIZAÇÃO		EXTENSÃO (m)			SAÍDA D'ÁGUA	TIPO	OBSERVAÇÃO	Nº	LOCALIZAÇÃO		EXTENSÃO (m)			SAÍDA D'ÁGUA	TIPO	OBSERVAÇÃO
	ESTACA	ESTACA	SARJETA	LANÇAMENTO	TOTAL					ESTACA	ESTACA	SARJETA	LANÇAMENTO	TOTAL			
01	28 + 0,00	31 + 0,00	60,00	10,00	70,00	1	L	EXO PRINCIPAL	01	244 + 10,00	249 + 10,00	100,00	10,00	110,00	1	L	EXO PRINCIPAL
02	244 + 0,00	249 + 10,00	110,00	10,00	120,00	1	L	EXO PRINCIPAL	02	255 + 0,00	264 + 0,00	180,00	10,00	190,00	1	L	EXO PRINCIPAL
03	254 + 10,00	266 + 0,00	230,00	10,00	240,00	1	L	EXO PRINCIPAL	03	292 + 10,00	301 + 10,00	180,00	10,00	190,00	1	L	EXO PRINCIPAL
04	305 + 0,00	314 + 10,00	190,00	10,00	200,00	1	L	EXO PRINCIPAL	04	341 + 0,00	343 + 10,00	50,00	10,00	60,00	1	L	EXO PRINCIPAL
05	340 + 10,00	343 + 10,00	60,00	10,00	70,00	1	L	EXO PRINCIPAL	05	505 + 10,00	514 + 10,00	180,00	10,00	190,00	1	L	EXO PRINCIPAL
06	506 + 10,00	514 + 10,00	160,00	10,00	170,00	1	L	EXO PRINCIPAL									
07	539 + 10,00	543 + 0,00	70,00	10,00	80,00	1	L	EXO PRINCIPAL									
08	545 + 0,00	550 + 0,00	100,00	10,00	110,00	1	L	EXO PRINCIPAL									
TOTALLE			980,00	80,00	1060,00	8,00			TOTALLE			690,00	50,00	740,00	5,00		

DRENAGEM



PROJETO	PAVIMENTAÇÃO EM ASFALTO QUE LIGA O DISTRITO DE BARÃO DE AQUIRAZ A QUIXARIÚ
CONTRATANTE	PREFEITURA MUNICIPAL DE CAMPOS SALES - CE
ENDEREÇO	ESTRADA QUE LIGA BARÃO DE AQUIRAZ A QUIXARIÚ - CAMPOS SALES - CE
CONTEÚDO	QUADRO - SARJETA

LEGENDA PLANTA	
	CERCA
	IMÓVEIS
	AÇUDES / LAGOAS
	VIAS DE ACESSO
	EIXO PROJETO
	BUEIRO CAPEADO
	BUEIRO TUBULAR

LEGENDA PERFIL	
	PROJETO
	TERRENO NATURAL

RESPONSÁVEL	CLAUDIA VILLAS BÔAS
DESENHO	MARCOS PONTES
EXTENSÃO	-
LARGURA	-

DATA	MAR/2026	ESCALA	S/E
04-06			

CONFIGURAÇÃO DE IMPRESSÃO
 PENA ESP. COR
 01 0.10 PRETO
 02 0.20 PRETO
 03 0.10 PRETO
 04 0.25 PRETO
 05 0.10 PRETO
 06 0.25 PRETO
 07 0.40 PRETO
 DEMAIS 0.10 BYLAYER
 TAMANHO A3 - 297x420mm

MEIO FIO / BANQUETA DE ATERRO

EIXO PRINCIPAL

LADO ESQUERDO					LADO DIREITO						
Nº	LOCALIZAÇÃO		EXTENSÃO (m)	TIPO	OBSERVAÇÃO	Nº	LOCALIZAÇÃO		EXTENSÃO (m)	TIPO	OBSERVAÇÃO
	ESTACA	ESTACA					ESTACA	ESTACA			
01	5 + 0,00	7 + 10,00	50,00	1	EXO PRINCIPAL	01	0 + 0,00	3 + 0,00	60,00	1	EXO PRINCIPAL
02	9 + 10,00	12 + 10,00	60,00	1	EXO PRINCIPAL	02	5 + 0,00	12 + 10,00	150,00	1	EXO PRINCIPAL
03	18 + 10,00	19 + 10,00	20,00	1	EXO PRINCIPAL	03	18 + 10,00	19 + 10,00	20,00	1	EXO PRINCIPAL
04	23 + 10,00	27 + 10,00	80,00	1	EXO PRINCIPAL	04	22 + 0,00	31 + 10,00	190,00	1	EXO PRINCIPAL
05	34 + 0,00	38 + 0,00	80,00	1	EXO PRINCIPAL	05	33 + 10,00	43 + 0,00	190,00	1	EXO PRINCIPAL
06	40 + 0,00	42 + 10,00	50,00	1	EXO PRINCIPAL	06	51 + 10,00	58 + 0,00	130,00	1	EXO PRINCIPAL
07	55 + 10,00	56 + 10,00	20,00	1	EXO PRINCIPAL	07	69 + 10,00	71 + 10,00	40,00	1	EXO PRINCIPAL
08	57 + 10,00	58 + 10,00	20,00	1	EXO PRINCIPAL	08	85 + 10,00	88 + 0,00	50,00	1	EXO PRINCIPAL
09	69 + 10,00	72 + 0,00	50,00	1	EXO PRINCIPAL	09	107 + 10,00	111 + 0,00	70,00	1	EXO PRINCIPAL
10	83 + 10,00	89 + 0,00	110,00	1	EXO PRINCIPAL	10	116 + 0,00	121 + 0,00	100,00	1	EXO PRINCIPAL
11	103 + 0,00	108 + 10,00	110,00	1	EXO PRINCIPAL	11	133 + 10,00	142 + 0,00	170,00	1	EXO PRINCIPAL
12	116 + 0,00	120 + 0,00	80,00	1	EXO PRINCIPAL	12	153 + 0,00	156 + 10,00	70,00	1	EXO PRINCIPAL
13	128 + 0,00	129 + 10,00	30,00	1	EXO PRINCIPAL	13	158 + 0,00	161 + 0,00	60,00	1	EXO PRINCIPAL
14	135 + 0,00	141 + 0,00	120,00	1	EXO PRINCIPAL	14	163 + 0,00	163 + 10,00	10,00	1	EXO PRINCIPAL
15	163 + 0,00	164 + 0,00	20,00	1	EXO PRINCIPAL	15	170 + 10,00	176 + 0,00	110,00	1	EXO PRINCIPAL
16	169 + 0,00	175 + 0,00	120,00	1	EXO PRINCIPAL	16	181 + 10,00	186 + 0,00	90,00	1	EXO PRINCIPAL
17	182 + 0,00	184 + 10,00	50,00	1	EXO PRINCIPAL	17	188 + 0,00	193 + 10,00	110,00	1	EXO PRINCIPAL
18	196 + 10,00	200 + 0,00	70,00	1	EXO PRINCIPAL	18	196 + 0,00	201 + 10,00	110,00	1	EXO PRINCIPAL
19	229 + 10,00	240 + 10,00	220,00	1	EXO PRINCIPAL	19	217 + 10,00	221 + 0,00	70,00	1	EXO PRINCIPAL
20	250 + 0,00	254 + 0,00	80,00	1	EXO PRINCIPAL	20	222 + 0,00	243 + 10,00	430,00	1	EXO PRINCIPAL
21	302 + 0,00	305 + 0,00	60,00	1	EXO PRINCIPAL	21	250 + 0,00	254 + 0,00	80,00	1	EXO PRINCIPAL
22	337 + 0,00	340 + 10,00	70,00	1	EXO PRINCIPAL	22	265 + 0,00	269 + 0,00	80,00	1	EXO PRINCIPAL
23	344 + 0,00	346 + 0,00	40,00	1	EXO PRINCIPAL	23	302 + 0,00	332 + 10,00	610,00	1	EXO PRINCIPAL
24	356 + 10,00	359 + 0,00	50,00	1	EXO PRINCIPAL	24	337 + 0,00	340 + 10,00	70,00	1	EXO PRINCIPAL
25	364 + 10,00	380 + 0,00	310,00	1	EXO PRINCIPAL	25	344 + 0,00	348 + 0,00	80,00	1	EXO PRINCIPAL
26	403 + 0,00	419 + 0,00	320,00	1	EXO PRINCIPAL	26	356 + 0,00	359 + 0,00	60,00	1	EXO PRINCIPAL
27	422 + 0,00	424 + 0,00	40,00	1	EXO PRINCIPAL	27	362 + 0,00	380 + 0,00	360,00	1	EXO PRINCIPAL
28	440 + 0,00	441 + 0,00	20,00	1	EXO PRINCIPAL	28	404 + 0,00	419 + 0,00	300,00	1	EXO PRINCIPAL
29	446 + 0,00	459 + 0,00	260,00	1	EXO PRINCIPAL	29	440 + 0,00	442 + 0,00	40,00	1	EXO PRINCIPAL
30	460 + 0,00	461 + 0,00	20,00	1	EXO PRINCIPAL	30	446 + 0,00	458 + 10,00	250,00	1	EXO PRINCIPAL
31	462 + 0,00	466 + 0,00	80,00	1	EXO PRINCIPAL	31	462 + 0,00	466 + 0,00	80,00	1	EXO PRINCIPAL
32	477 + 10,00	484 + 10,00	140,00	1	EXO PRINCIPAL	32	469 + 0,00	470 + 0,00	20,00	1	EXO PRINCIPAL
33	490 + 0,00	491 + 10,00	30,00	1	EXO PRINCIPAL	33	477 + 0,00	484 + 0,00	140,00	1	EXO PRINCIPAL
34	494 + 10,00	498 + 10,00	80,00	1	EXO PRINCIPAL	34	486 + 0,00	491 + 0,00	100,00	1	EXO PRINCIPAL
35	502 + 0,00	506 + 0,00	80,00	1	EXO PRINCIPAL	35	495 + 0,00	499 + 10,00	90,00	1	EXO PRINCIPAL
36	515 + 0,00	518 + 0,00	60,00	1	EXO PRINCIPAL	36	501 + 10,00	505 + 10,00	80,00	1	EXO PRINCIPAL
37	526 + 0,00	528 + 0,00	40,00	1	EXO PRINCIPAL	37	515 + 0,00	522 + 0,00	140,00	1	EXO PRINCIPAL
38	530 + 0,00	538 + 10,00	170,00	1	EXO PRINCIPAL	38	525 + 0,00	527 + 10,00	50,00	1	EXO PRINCIPAL
39	558 + 0,00	562 + 10,00	90,00	1	EXO PRINCIPAL	39	529 + 0,00	539 + 10,00	210,00	1	EXO PRINCIPAL
						40	543 + 0,00	545 + 0,00	40,00	1	EXO PRINCIPAL
						41	558 + 0,00	562 + 10,00	90,00	1	EXO PRINCIPAL
TOTAL E			3400,00			TOTAL LD			5200,00		

DRENAGEM

LEGENDA PLANTA		LEGENDA PERFIL	
	CERCA		PROJETO
	IMÓVEIS		TERRENO NATURAL
	AÇUDES / LAGOAS		EIXO PROJETO
	VIAS DE ACESSO		BUEIRO CAPEADO
			BUEIRO TUBULAR

LEGENDA PERFIL	
	PROJETO
	TERRENO NATURAL

RESPONSÁVEL	
DESENHO	CLAUDIA VILLAS BÔAS
EXTENSÃO	MARCOS PONTES
LARGURA	-

DATA		ESCALA	
MAR/2026		S/E	
05-06			



PROJETO	PAVIMENTAÇÃO EM ASFALTO QUE LIGA O DISTRITO DE BARÃO DE AQUIRAZ A QUIXARIÚ
CONTRATANTE	PREFEITURA MUNICIPAL DE CAMPOS SALES - CE
ENDEREÇO	ESTRADA QUE LIGA BARÃO DE AQUIRAZ A QUIXARIÚ - CAMPOS SALES - CE
CONTEÚDO	QUADRO - MEIO FIO/ BANQUETA DE ATERRO

CONFIGURAÇÃO DE IMPRESSÃO
 PENA ESP. COR
 01 0.10 PRETO
 02 0.20 PRETO
 03 0.10 PRETO
 04 0.25 PRETO
 05 0.10 PRETO
 06 0.25 PRETO
 07 0.40 PRETO
 DEMAIS 0.10 BYLAYER
 TAMANHO A3 - 297x420mm

DESCIDA D' ÁGUA

EIXO PRINCIPAL

LADO ESQUERDO						LADO DIREITO							
Nº	LOCALIZAÇÃO			SAÍDAD' ÁGUA	Nº	LOCALIZAÇÃO			SAÍDAD' ÁGUA				
	ESTACA	TIPO	EXTENSÃO (m)			ESTACA	TIPO	EXTENSÃO (m)					
01	24	+	10,00	0,00	1	01	24	+	10,00	0,00	1		
02	26	+	0,00	0,00	1	02	26	+	0,00	0,00	1		
03	35	+	10,00	0,00	1	03	27	+	0,00	0,00	1		
04	41	+	0,00	0,00	1	04	35	+	10,00	0,00	1		
05	137	+	0,00	0,00	1	05	41	+	0,00	0,00	1		
06	251	+	0,00	0,00	1	06	56	+	0,00	0,00	1		
07	253	+	0,00	0,00	1	07	137	+	0,00	0,00	1		
08	409	+	0,00	0,00	1	08	159	+	0,00	0,00	1		
09	411	+	0,00	0,00	1	09	236	+	0,00	0,00	1		
10	413	+	0,00	0,00	1	10	239	+	0,00	0,00	1		
11	450	+	10,00	1,00	7,90	1	11	240	+	10,00	0,00	1	
12	454	+	10,00	1,00	2,90	1	12	251	+	0,00	0,00	1	
							13	253	+	0,00	0,00	1	
							14	303	+	0,00	0,00	1	
							15	304	+	10,00	0,00	1	
							16	312	+	0,00	0,00	1	
							17	314	+	0,00	0,00	1	
							18	316	+	0,00	0,00	1	
							19	318	+	0,00	0,00	1	
							20	409	+	0,00	0,00	1	
							21	411	+	0,00	0,00	1	
							22	413	+	0,00	0,00	1	
							23	450	+	10,00	1,00	4,70	1
							24	454	+	10,00	1,00	7,50	1
TOTAL LE				10,80	12,00	TOTAL LD				12,20	24,00		

DRENAGEM

CERCA	EIXO PROJETO
IMÓVEIS	BUEIRO CAPEADO
AÇUDES / LAGOAS	BUEIRO TUBULAR
VIAS DE ACESSO	

PROJETO	TERRENO NATURAL
---------	-----------------

RESPONSÁVEL	CLAUDIA VILLAS BÓAS
DESENHO	MARCOS PONTES
EXTENSÃO	-
LARGURA	-

DATA	MAR/2026	ESCALA	S/E
06 -06			



PROJETO	PAVIMENTAÇÃO EM ASFALTO QUE LIGA O DISTRITO DE BARÃO DE AQUIRAZ A QUIXARIÚ
CONTRATANTE	PREFEITURA MUNICIPAL DE CAMPOS SALES - CE
ENDEREÇO	ESTRADA QUE LIGA BARÃO DE AQUIRAZ A QUIXARIÚ - CAMPOS SALES - CE
CONTEÚDO	QUADRO - MEIO FIO/ BANQUETA DE ATERRO

CONFIGURAÇÃO DE IMPRESSÃO
 PENA ESP. COR
 01 0.10 PRETO
 02 0.20 PRETO
 03 0.10 PRETO
 04 0.25 PRETO
 05 0.10 PRETO
 06 0.25 PRETO
 07 0.40 PRETO
 DEMAIS 0.10 BYLAYER
 TAMANHO A3 - 297x420mm

CANTEIRO

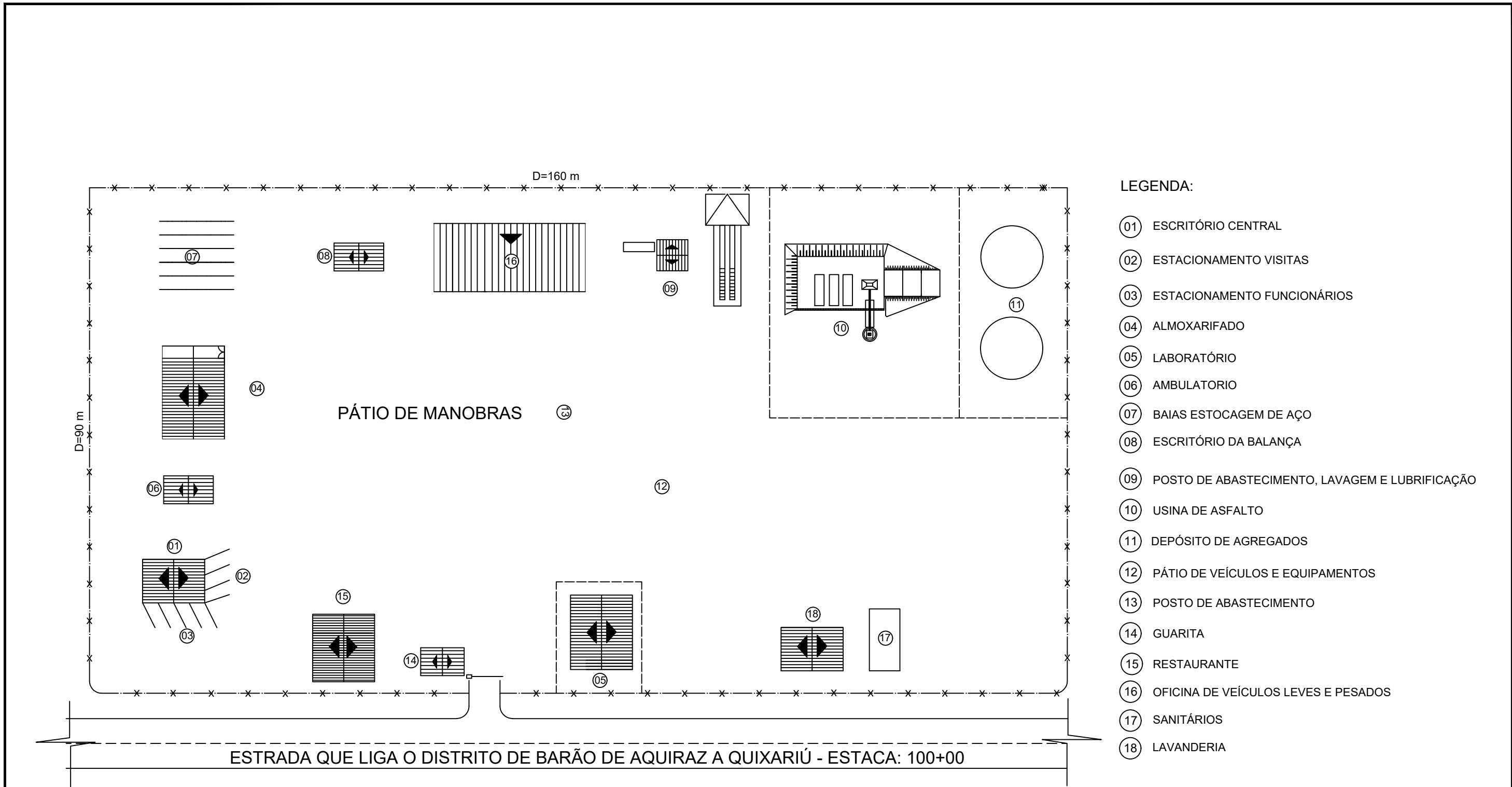

LEGENDA:

- 01 ESCRITÓRIO CENTRAL
- 02 ESTACIONAMENTO VISITAS
- 03 ESTACIONAMENTO FUNCIONÁRIOS
- 04 ALMOXARIFADO
- 05 LABORATÓRIO
- 06 AMBULATORIO
- 07 BAIAS ESTOCAGEM DE AÇO
- 08 ESCRITÓRIO DA BALANÇA
- 09 POSTO DE ABASTECIMENTO, LAVAGEM E LUBRIFICAÇÃO
- 10 USINA DE ASFALTO
- 11 DEPÓSITO DE AGREGADOS
- 12 PÁTIO DE VEÍCULOS E EQUIPAMENTOS
- 13 POSTO DE ABASTECIMENTO
- 14 GUARITA
- 15 RESTAURANTE
- 16 OFICINA DE VEÍCULOS LEVES E PESADOS
- 17 SANITÁRIOS
- 18 LAVANDERIA

CONFIGURAÇÃO DE IMPRESSÃO		
PENA	ESP.	COR
01	0.10	PRETO
02	0.20	PRETO
03	0.10	PRETO
04	0.25	PRETO
05	0.10	PRETO
06	0.25	PRETO
07	0.40	PRETO
DEMAIS	0.10	BYLAYER



PROJETO	ASFALTO ESTRADA QUE LIGA BARÃO DE AQUIRAZ A QUIXARIÚ
CONTRATANTE	PREFEITURA MUNICIPAL DE CAMPOS SALES - CE
ENDEREÇO	CAMPOS SALES - CE
CONTEÚDO	CANTEIRO

LOCALIZAÇÃO

LEGENDA PLANTA	
	CERCA
	IMÓVEIS
	AÇUDES / LAGOAS
	VIAS DE ACESSO
	EIXO PROJETO
	BUEIRO CAPEADO
	BUEIRO TUBULAR

LEGENDA PERFIL	
	PROJETO
	TERRENO NATURAL

RESPONSÁVEL	CLAUDIA VILLAS BÔAS
DESENHO	MARCOS PONTES
EXTENSÃO	-
LARGURA	-

DATA	ABR/2026	ESCALA	S/E
01-01			

PROJETO DE INTERSEÇÕES E TRAVESSIAS URBANAS

PROJETO TIPO DE LIMPA - RODAS

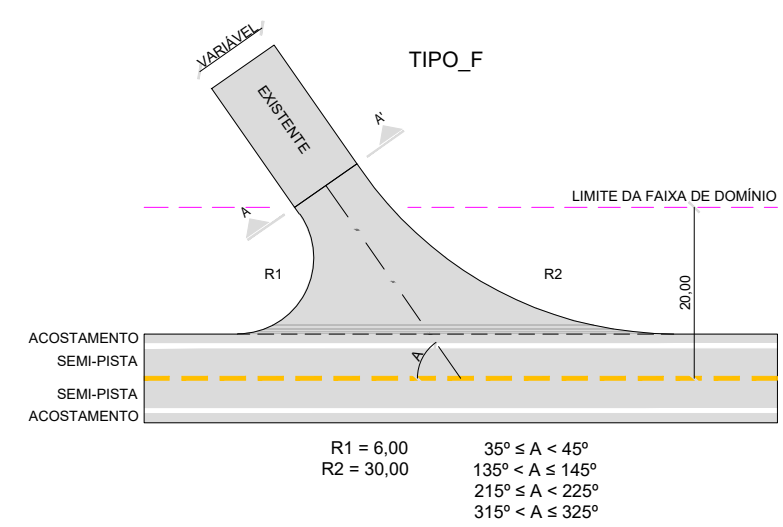
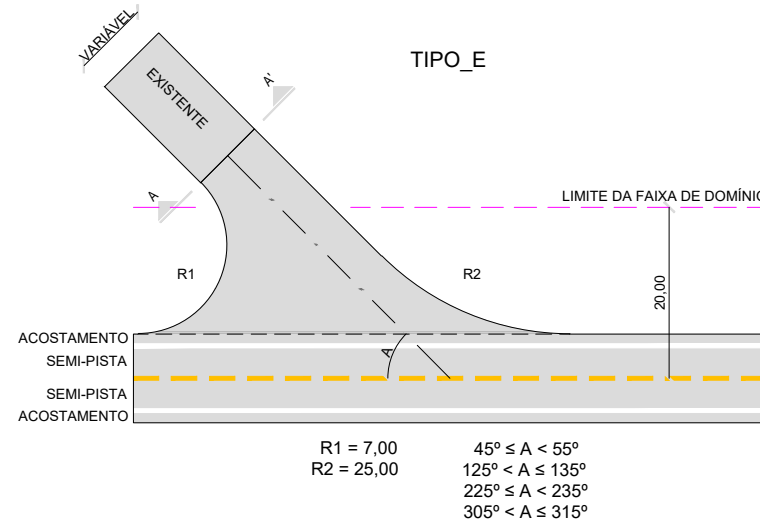
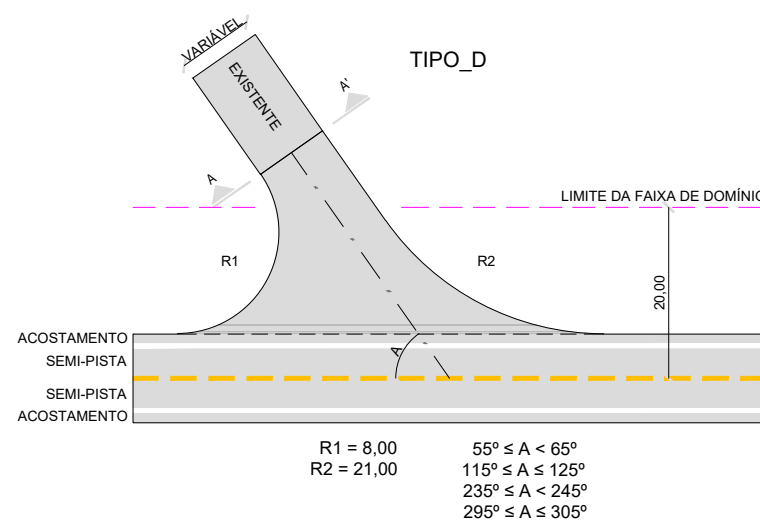
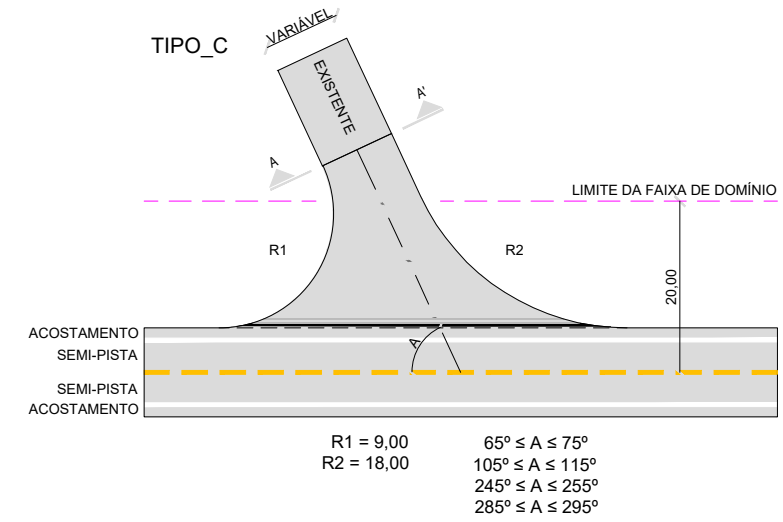
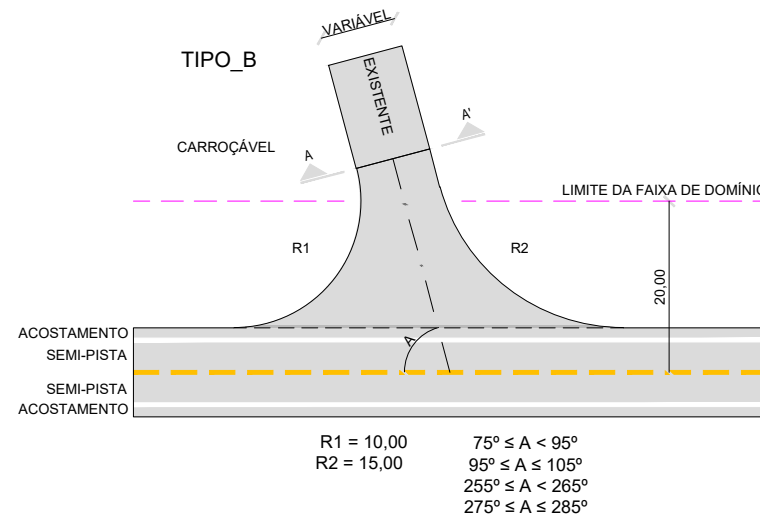
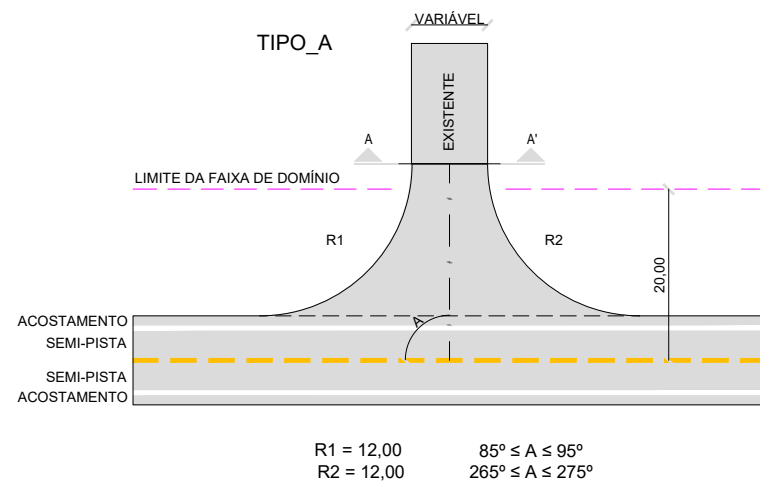

ACESSOS LATERAIS							
LE		TIPO		LD		TIPO	
ITEM	ESTACA		ITEM	ESTACA			
01	216 +	10,00	B	01	78 +	0,00	A
02	288 +	0,00	A	02	170 +	0,00	B
03	304 +	10,00	B				
04	346 +	10,00	C				
05	424 +	10,00	C				
06	509 +	10,00	B				

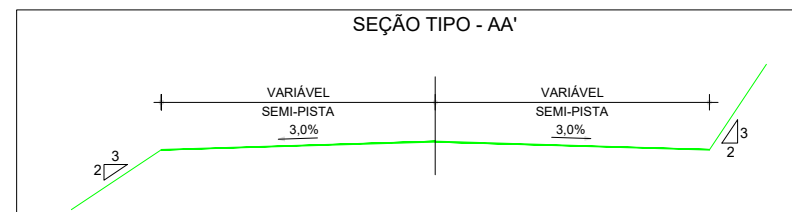

SEÇÃO DE PAVIMENTAÇÃO

PROJETO	PAVIMENTAÇÃO EM ASFALTO QUE LIGA O DISTRITO DE BARÃO DE AQUIRAZ A QUIXARIÚ
CONTRATANTE	PREFEITURA MUNICIPAL DE CAMPOS SALES - CE
ENDEREÇO	ESTRADA QUE LIGA BARÃO DE AQUIRAZ A QUIXARIÚ - CAMPOS SALES - CE
CONTEÚDO	PAVIMENTAÇÃO - LIMPA RODAS

LEGENDA PLANTA	
	CERCA
	IMÓVEIS
	AÇUDES / LAGOAS
	VIAS DE ACESSO
	EIXO PROJETO
	BUEIRO CAPEADO
	BUEIRO TUBULAR

LEGENDA PERFIL	
	PROJETO
	TERRENO NATURAL

RESPONSÁVEL	CLAUDIA VILLAS BÔAS
DESENHO	MARCOS PONTES
EXTENSÃO	-
LARGURA	-

DATA	MAR/2026	ESCALA	S/E
01-01			

CONFIGURAÇÃO DE IMPRESSÃO		
PENA	ESP.	COR
01	0.10	PRETO
02	0.20	PRETO
03	0.10	PRETO
04	0.25	PRETO
05	0.10	PRETO
06	0.25	PRETO
07	0.40	PRETO
DEMAIS	0.10	BYLAYER



PROJETO DE SINALIZAÇÃO

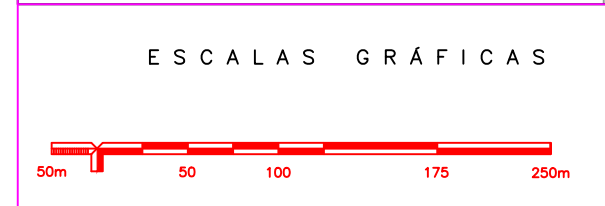
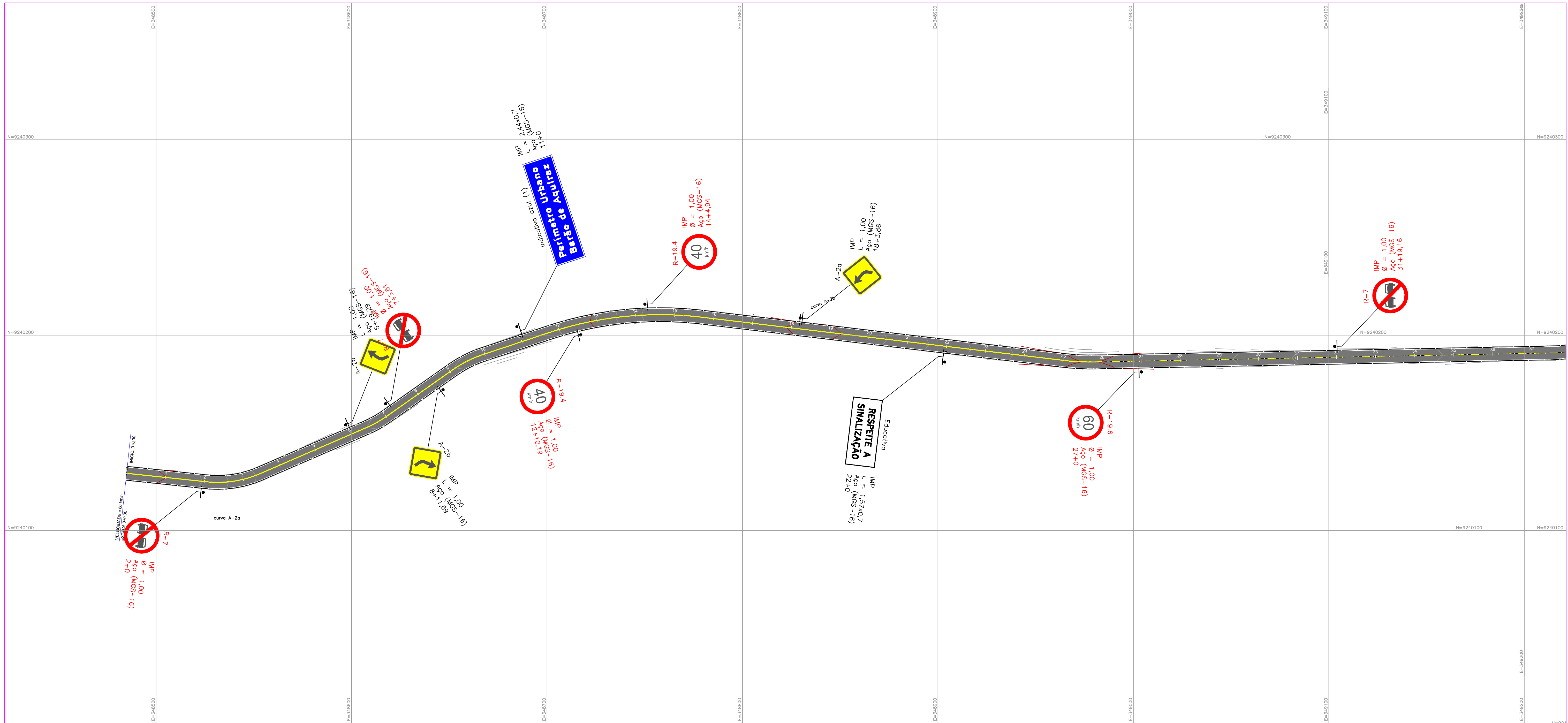

OBSERVAÇÕES:

LEGENDA

ENG.* RESPONSÁVEL: CLAUDIA VILLAS BOAS	RT:	DESENHO:	ESCALA: 1-1000
DESENHISTA: MARCOS PONTES	RT:	VERIFICADO:	APROVADO:

