



www.hidrolandia.ce.gov.br

@prefeituradehidrolandiaaceara

Prefeitura de Hidrolândia

Prefeitura Municipal de Hidrolândia
CNPJ: 07.707.680/000127

COMISSÃO DE CONTRATAÇÃO

FLS N° 540

DA PM DE HIDROLÂNDIA - CE

(88) 9 9747.3332 | prefeitura@hidrolandia.ce.gov.br
Av. Luiz Camelo Sobrinho, Nº 640, Centro, Cep: 62270-000 - Hidrolândia - Ce

OBRA: EXECUÇÃO DOS SERVIÇOS DE CONSTRUÇÃO DE QUADRAS DE AREIA PARA BEACH TÊNIS, FUTEVÔLEI E VÔLEI NA SEDE E NO DISTRITO DE IRAJÁ NO MUNICÍPIO DE

LOCAL: RUA FELISALVINA MOURÃO DA ROCHA (CENTRO - SEDE) / RUA CEZÁRIO PEREIRA MARTINS (DISTRITO DE IRAJÁ)

DATA: 11/05/2026

COMPOSIÇÕES DE CUSTOS

TOTAL Mão de Obra: R\$ 2,03

VALOR: 9,57

4.2.2. C0708 CARGA MECANIZADA DE ENTULHO EM CAMINHÃO BASCULANTE (M3)

Equipamento	Custo Horário	FONTE	UNID	COEFICIENTE	PREÇO UNITÁRIO	TOTAL
10690	CAMINHÃO BASCULANTE 6 M3 (CHP)	SEINFRA	H	0,01040000	R\$ 173,71	R\$ 1,81
10708	CARREGADEIRA DE PNEUS HP 111 (CHP)	SEINFRA	H	0,01040000	R\$ 229,84	R\$ 2,39
TOTAL Equipamento Custo Horário:						R\$ 4,20

Mão de Obra	FONTE	UNID	COEFICIENTE	PREÇO UNITÁRIO	TOTAL	
12543	SERVENTE	SEINFRA	H	0,02080000	R\$ 18,46	R\$ 0,38
TOTAL Mão de Obra:						R\$ 0,38
VALOR:						4,58

4.2.3. C2531 TRANSPORTE DE MATERIAL, EXCETO ROCHA EM CAMINHÃO ATÉ 1KM (M3)

Equipamento	Custo Horário	FONTE	UNID	COEFICIENTE	PREÇO UNITÁRIO	TOTAL
10690	CAMINHÃO BASCULANTE 6 M3 (CHP)	SEINFRA	H	0,03700000	R\$ 173,71	R\$ 6,43
TOTAL Equipamento Custo Horário:						R\$ 6,43
VALOR:						6,43

4.3.1.1. C0056 ALVENARIA DE EMBASAMENTO DE TIJOLO FURADO, C/ ARGAMASSA MISTA C/ CAL HIDRATADA (1:2:8) (M3)

Material	FONTE	UNID	COEFICIENTE	PREÇO UNITÁRIO	TOTAL	
10108	AREIA GROSSA	SEINFRA	M3	0,21000000	R\$ 119,58	R\$ 25,11
10441	CAL HIDRATADA	SEINFRA	KG	30,95000000	R\$ 0,96	R\$ 29,71
10805	CIMENTO PORTLAND	SEINFRA	KG	30,95000000	R\$ 0,71	R\$ 21,97
12081	TIJOLO CERÂMICO FURADO 9X19X19CM	SEINFRA	UN	235,00000000	R\$ 0,53	R\$ 124,55
TOTAL Material:						R\$ 201,34

Mão de Obra	FONTE	UNID	COEFICIENTE	PREÇO UNITÁRIO	TOTAL	
12391	PEDREIRO	SEINFRA	H	8,50000000	R\$ 24,16	R\$ 205,36
12543	SERVENTE	SEINFRA	H	9,20000000	R\$ 18,46	R\$ 169,83
TOTAL Mão de Obra:						R\$ 375,19
VALOR:						576,54

4.3.1.2. C0773 CHAPIM PRÉ-MOLDADO DE CONCRETO (M2)

Equipamento	Custo Horário	FONTE	UNID	COEFICIENTE	PREÇO UNITÁRIO	TOTAL
10682	BETONEIRA ELÉTRICA 580L (CHP)	SEINFRA	H	0,02000000	R\$ 25,18	R\$ 0,50
TOTAL Equipamento Custo Horário:						R\$ 0,50

Material	FONTE	UNID	COEFICIENTE	PREÇO UNITÁRIO	TOTAL	
10163	AÇO CA-50	SEINFRA	KG	1,35000000	R\$ 7,10	R\$ 9,59
10103	ARAME RECOZIDO N.18 BWG	SEINFRA	KG	0,02000000	R\$ 16,53	R\$ 0,33
10108	AREIA GROSSA	SEINFRA	M3	0,04000000	R\$ 119,58	R\$ 4,78
10528	CHAPA COMPENSADO RESINADO 10MM (1.10 X 2.20M)	SEINFRA	M2	1,00000000	R\$ 35,95	R\$ 35,95
10805	CIMENTO PORTLAND	SEINFRA	KG	17,36000000	R\$ 0,71	R\$ 12,33
11605	PEDRISCO	SEINFRA	M3	0,09000000	R\$ 100,50	R\$ 9,05
11724	PREGO	SEINFRA	KG	0,02000000	R\$ 17,00	R\$ 0,34
TOTAL Material:						R\$ 72,37

Mão de Obra	FONTE	UNID	COEFICIENTE	PREÇO UNITÁRIO	TOTAL	
10121	ARMADOR/FERREIRO	SEINFRA	H	0,80000000	R\$ 24,16	R\$ 19,33
10498	CARPINTEIRO	SEINFRA	H	0,70000000	R\$ 24,16	R\$ 16,91
12391	PEDREIRO	SEINFRA	H	0,30000000	R\$ 24,16	R\$ 7,25
12543	SERVENTE	SEINFRA	H	1,10000000	R\$ 18,46	R\$ 20,31
TOTAL Mão de Obra:						R\$ 63,80
VALOR:						136,66

4.3.2.1. C0776 CHAPISCO C/ ARGAMASSA DE CIMENTO E AREIA S/PENEIRAR TRAÇO 1:3 ESP.= 5mm P/ PAREDE (M2)



www.hidrolandia.ce.gov.br

prefeituradehidrolandia@ccora

Prefeitura Municipal de Hidrolândia
CNPJ: 07.707.880/000127

COMISSÃO DE CONTRATAÇÃO

FLS N° 541

DA P.M DE HIDROLANDIA - CE

(88) 9 9747.3332 | prefeturahidrolandia@cc.outlook.com
Av. Luiz Camelo Sobrinho, Nº 640, Centro, Cep: 62270-000 - Hidrolândia - Ce

OBRA: EXECUÇÃO DOS SERVIÇOS DE CONSTRUÇÃO DE QUADRAS DE AREIA PARA BEACH TÊNIS, FUTEVÔLEI E VÔLEI NA SEDE E NO DISTRITO DE IRAJÁ NO MUNICÍPIO DE

LOCAL: RUA FELISALVINA MOURÃO DA ROCHA (CENTRO - SEDE) / RUA CEZÁRIO PEREIRA MARTINS (DISTRITO DE IRAJÁ)

DATA: 11/05/2026

COMPOSIÇÕES DE CUSTOS

Material	FONTE	UNID	COEFICIENTE	PREÇO UNITÁRIO	TOTAL
I0109 AREIA MEDIA	SEINFRA	M3	0,00610000	R\$ 83,58	R\$ 0,51
I0805 CIMENTO PORTLAND	SEINFRA	KG	2,43000000	R\$ 0,71	R\$ 1,73
TOTAL Material:					R\$ 2,24
Mão de Obra	FONTE	UNID	COEFICIENTE	PREÇO UNITÁRIO	TOTAL
I2391 PEDREIRO	SEINFRA	H	0,10000000	R\$ 24,16	R\$ 2,42
I2543 SERVENTE	SEINFRA	H	0,15000000	R\$ 18,46	R\$ 2,77
TOTAL Mão de Obra:					R\$ 5,19
VALOR:					7,42

4.3.2.2. C2123 REBOCO C/ARGAMASSA DE CAL HIDRATADA E AREIA PENEIRADA TRAÇO 1:3 ESP=5 mm P/PAREDE (M2)

Material	FONTE	UNID	COEFICIENTE	PREÇO UNITÁRIO	TOTAL
I0109 AREIA MEDIA	SEINFRA	M3	0,00610000	R\$ 83,58	R\$ 0,51
I0441 CAL HIDRATADA	SEINFRA	KG	1,22000000	R\$ 0,96	R\$ 1,17
TOTAL Material:					R\$ 1,68
Mão de Obra	FONTE	UNID	COEFICIENTE	PREÇO UNITÁRIO	TOTAL
I2391 PEDREIRO	SEINFRA	H	0,50000000	R\$ 24,16	R\$ 12,08
I2543 SERVENTE	SEINFRA	H	0,65000000	R\$ 18,46	R\$ 12,00
TOTAL Mão de Obra:					R\$ 24,08
VALOR:					25,76

4.3.3.1. C1614 LATEX DUAS DEMÃOS EM PAREDES EXTERNAS S/MASSA (M2)

Material	FONTE	UNID	COEFICIENTE	PREÇO UNITÁRIO	TOTAL
I0035 AGUARRÁS MINERAL	SEINFRA	L	0,05000000	R\$ 20,29	R\$ 1,01
I1488 LÍQUIDO PREPARADOR DE SUPERFÍCIES	SEINFRA	L	0,12000000	R\$ 12,78	R\$ 1,53
I1347 LIXA PARA MADEIRA/MASSA	SEINFRA	UN	0,25000000	R\$ 0,70	R\$ 0,18
I2097 TINTA LATEX ACRÍLICA	SEINFRA	L	0,17000000	R\$ 22,20	R\$ 3,77
TOTAL Material:					R\$ 6,49
Mão de Obra	FONTE	UNID	COEFICIENTE	PREÇO UNITÁRIO	TOTAL
I0045 AJUDANTE DE PINTOR	SEINFRA	H	0,35000000	R\$ 19,10	R\$ 6,69
I2395 PINTOR	SEINFRA	H	0,40000000	R\$ 24,16	R\$ 9,66
TOTAL Mão de Obra:					R\$ 16,35
VALOR:					22,85

4.3.4.1. C3436 ALAMBRADO DE TUBO DE AÇO GALVANIZADO C/TELA DE NYLON FIO ESP.=3MM E MALHA DE (5 X 5)CM (M2)

Material	FONTE	UNID	COEFICIENTE	PREÇO UNITÁRIO	TOTAL
I0103 ARAME RECOZIDO N.18 BWG	SEINFRA	KG	0,01900000	R\$ 16,53	R\$ 0,31
I6220 CORDA DE NYLON DE 4mm	SEINFRA	M	0,85700000	R\$ 0,29	R\$ 0,25
I6221 GANCHOS GALVANIZADOS P/FIXAÇÃO DAS REDES NOS TUBOS	SEINFRA	UN	0,40800000	R\$ 3,86	R\$ 1,57
I1346 LIXA PARA FERRO	SEINFRA	UN	0,43000000	R\$ 2,14	R\$ 0,92
I6219 TELA DE NYLON e=3mm RETICULADA DE 5x5cm	SEINFRA	M2	1,00000000	R\$ 13,66	R\$ 13,66
I2171 TUBO AÇO GALVANIZADO DE 50MM (2')	SEINFRA	M	0,71272727	R\$ 72,86	R\$ 51,93
TOTAL Material:					R\$ 68,64
Mão de Obra	FONTE	UNID	COEFICIENTE	PREÇO UNITÁRIO	TOTAL
I2391 PEDREIRO	SEINFRA	H	0,75000000	R\$ 24,16	R\$ 18,12
I2543 SERVENTE	SEINFRA	H	0,42000000	R\$ 18,46	R\$ 7,75
TOTAL Mão de Obra:					R\$ 25,87
Serviço	FONTE	UNID	COEFICIENTE	PREÇO UNITÁRIO	TOTAL
C0216 ARMADURA CA-50A MÉDIA D= 6,3 A 10,0mm	SEINFRA	KG	0,08200000	R\$ 11,96	R\$ 0,98
C0839 CONCRETO P/VIBR., FCK 13.5 MPa COM AGREGADO ADQUIRIDO	SEINFRA	M3	0,00400000	R\$ 487,95	R\$ 1,95
C1603 LANÇAMENTO E APLICAÇÃO DE CONCRETO C/ ELEVAÇÃO	SEINFRA	M3	0,00400000	R\$ 268,48	R\$ 1,07
TOTAL Serviço:					R\$ 4,00
VALOR:					98,51

4.4.1.1. COMP.2 AREIA LAVADA E PENEIRADA (M3)



www.hidrolandia.ce.gov.br

@prefeituradehidrolandia.ceara

Lí Prefeitura de Hidrolândia

FLS N°

542

(88) 9 9747.3332 | prefeturahidrolandia.ce@outlook.com
Av. Luiz Camelo Sobrinho, Nº 640, Centro, Cep: 62270-000 - Hidrolândia - Ce

Prefeitura Municipal de Hidrolândia - COMISSÃO DE CONTRATAÇÃO

CNPJ: 07.707.680/000127

DA P.M DE HIDROLANDIA - CE

OBRA: EXECUÇÃO DOS SERVIÇOS DE CONSTRUÇÃO DE QUADRAS DE AREIA PARA BEACH TÊNIS, FUTEVÔLEI E VÔLEI NA SEDE E NO DISTRITO DE IRAJÁ NO MUNICÍPIO DE

LOCAL: RUA FELISALVINA MOURÃO DA ROCHA (CENTRO - SEDE) / RUA CEZÁRIO PEREIRA MARTINS (DISTRITO DE IRAJÁ)

DATA: 11/05/2026

COMPOSIÇÕES DE CUSTOS

Não cadastrado	FONTE	UNID	COEFICIENTE	PREÇO UNITÁRIO	TOTAL
COMP.2 AREIA LAVADA E PENEIRADA		M3	1,00000000	R\$ 330,17	R\$ 330,17
TOTAL Não cadastrado:					R\$ 330,17
VALOR:					330,17

4.4.2.1. C3621 DUTOS FLEXÍVEIS EM PEAD (POLIETILENO DE ALTA DENSIDADE) - D=4", INCLUSIVE CONEXÕES (M)

Material	FONTE	UNID	COEFICIENTE	PREÇO UNITÁRIO	TOTAL
16690 DUTO FLEXIVEL EM PEAD - D=110mm (4"), C/CONEXÕES	SEINFRA	M	1,10000000	R\$ 13,18	R\$ 14,50
TOTAL Material:					R\$ 14,50
Mão de Obra	FONTE	UNID	COEFICIENTE	PREÇO UNITÁRIO	TOTAL
10042 AJUDANTE DE ELETRICISTA	SEINFRA	H	1,20000000	R\$ 19,10	R\$ 22,92
12312 ELETRICISTA	SEINFRA	H	1,20000000	R\$ 24,15	R\$ 28,98
TOTAL Mão de Obra:					R\$ 51,90
VALOR:					66,40

4.4.2.2. C4651 GEOTÊXTIL NÃO-TECIDO 100% POLIÉSTER COM RESISTÊNCIA A TRAÇÃO LONGITUDINAL MÍNIMA DE 7 kN/m (BIDIM RT-07 OU SIMILAR) (M2)

Material	FONTE	UNID	COEFICIENTE	PREÇO UNITÁRIO	TOTAL
18652 GEOTÊXTIL NÃO-TECIDO 100% POLIÉSTER COM RESISTÊNCIA A TRAÇÃO LONGITUDINAL MÍNIMA DE 7 kN/m (BIDIM RT-07 OU SIMILAR)	SEINFRA	M2	1,10000000	R\$ 6,69	R\$ 7,36
TOTAL Material:					R\$ 7,36
Mão de Obra	FONTE	UNID	COEFICIENTE	PREÇO UNITÁRIO	TOTAL
12391 PEDREIRO	SEINFRA	H	0,05000000	R\$ 24,16	R\$ 1,21
12543 SERVENTE	SEINFRA	H	0,05000000	R\$ 18,46	R\$ 0,92
TOTAL Mão de Obra:					R\$ 2,13
VALOR:					9,49

4.4.2.3. C2862 LASTRO DE BRITA (M3)

Material	FONTE	UNID	COEFICIENTE	PREÇO UNITÁRIO	TOTAL
10280 BRITA	SEINFRA	M3	1,15000000	R\$ 100,50	R\$ 115,58
TOTAL Material:					R\$ 115,58
Mão de Obra	FONTE	UNID	COEFICIENTE	PREÇO UNITÁRIO	TOTAL
12543 SERVENTE	SEINFRA	H	2,00000000	R\$ 18,46	R\$ 36,92
TOTAL Mão de Obra:					R\$ 36,92
VALOR:					152,49

4.4.2.4. 89512 TUBO PVC, SÉRIE R, ÁGUA PLUVIAL, DN 100 MM, FORNECIDO E INSTALADO EM RAMAL DE ENCAMINHAMENTO. AF_06/2022 (M)

Material	FONTE	UNID	COEFICIENTE	PREÇO UNITÁRIO	TOTAL
00038383 LIXA D'AGUA EM FOLHA, COR PRETA, GRAO 100	SINAPI	UN	0,02240000	R\$ 1,65	R\$ 0,04
00009841 TUBO PVC, SERIE R, DN 100 MM, PARA ESGOTO OU AGUAS PLUVIAIS PREDIAL (NBR 5688)	SINAPI	M	1,03530000	R\$ 30,09	R\$ 31,15
TOTAL Material:					R\$ 31,19
Mão de Obra com Encargos Complementares	FONTE	UNID	COEFICIENTE	PREÇO UNITÁRIO	TOTAL
88248 AUXILIAR DE ENCANADOR OU BOMBEIRO HIDRÁULICO COM ENCARGOS COMPLEMENTARES	SINAPI	H	0,40240000	R\$ 22,46	R\$ 9,04
88267 ENCANADOR OU BOMBEIRO HIDRÁULICO COM ENCARGOS COMPLEMENTARES	SINAPI	H	0,40240000	R\$ 27,49	R\$ 11,06
TOTAL Mão de Obra com Encargos					R\$ 20,10
VALOR:					51,27

4.4.2.5. 89529 JOELHO 90 GRAUS, PVC, SERIE R, ÁGUA PLUVIAL, DN 100 MM, JUNTA ELÁSTICA, FORNECIDO E INSTALADO EM RAMAL DE ENCAMINHAMENTO. AF_06/2022 (UN)

Material	FONTE	UNID	COEFICIENTE	PREÇO UNITÁRIO	TOTAL
00000299 ANEL BORRACHA, DN 100 MM, PARA TUBO SERIE REFORCADA ESGOTO PREDIAL	SINAPI	UN	2,00000000	R\$ 4,80	R\$ 9,60
00020157 JOELHO, PVC SERIE R, 90 GRAUS, DN 100 MM, PARA ESGOTO PREDIAL	SINAPI	UN	1,00000000	R\$ 20,81	R\$ 20,81
00020078 PASTA LUBRIFICANTE PARA TUBOS E CONEXOES COM JUNTA ELASTICA, EMBALAGEM DE *400* GR (USO EM PVC, ACO, POLIETILENO E OUTROS)	SINAPI	UN	0,11500000	R\$ 26,80	R\$ 3,08



www.hidrolandia.ce.gov.br

@prefeituradelhidrolandiaaceara

Prefeitura de Hidrolândia

(68) 9 9747 3332

prefeiturahidrolandiaaceara@outlook.com

Av. Luiz Camelo Sobrinho, Nº 640, Centro, Cep: 62270-000 - Hidrolândia - Ce

Prefeitura Municipal de Hidrolândia
CNPJ: 07.707.680/000127

COMISSÃO DE CONTRATAÇÃO

FLS Nº 543

DA PM DE HIDROLÂNDIA - CE

OBRA: EXECUÇÃO DOS SERVIÇOS DE CONSTRUÇÃO DE QUADRAS DE AREIA PARA BEACH TÊNIS, FUTEVÔLEI E VÔLEI NA SEDE E NO DISTRITO DE IRAJÁ NO MUNICÍPIO DE

LOCAL: RUA FELISALVINA MOURÃO DA ROCHA (CENTRO - SEDE) / RUA CEZÁRIO PEREIRA MARTINS (DISTRITO DE IRAJÁ)

DATA: 11/05/2026

COMPOSIÇÕES DE CUSTOS

				TOTAL Material:	R\$ 33,49	
Mão de Obra com Encargos Complementares	FORNTE	UNID	COEFICIENTE	PREÇO UNITÁRIO	TOTAL	
88248	AUXILIAR DE ENCANADOR OU BOMBEIRO HIDRÁULICO COM ENCARGOS COMPLEMENTARES	SINAPI	H	0,12880000	R\$ 22,46	R\$ 2,89
88267	ENCANADOR OU BOMBEIRO HIDRÁULICO COM ENCARGOS COMPLEMENTARES	SINAPI	H	0,12880000	R\$ 27,49	R\$ 3,54
				TOTAL Mão de Obra com Encargos	R\$ 6,43	
				VALOR:	39,92	

4.4.2.6. C0609 CAIXA EM ALVENARIA (60X60X60cm) DE 1/2 TIJOLO COMUM, LASTRO DE CONCRETO E TAMPA DE CONCRETO (UN)

Material	FORNTE	UNID	COEFICIENTE	PREÇO UNITÁRIO	TOTAL	
I0169	AÇO CA-60	SEINFRA	KG	2,58200000	R\$ 7,59	R\$ 19,60
I0103	ARAME RECOZIDO N.18 BWG	SEINFRA	KG	0,04400000	R\$ 16,53	R\$ 0,73
I0109	AREIA MEDIA	SEINFRA	M3	0,16100000	R\$ 83,58	R\$ 13,46
I0280	BRITA	SEINFRA	M3	0,07700000	R\$ 100,50	R\$ 7,74
I0441	CAL HIDRATADA	SEINFRA	KG	7,64400000	R\$ 0,96	R\$ 7,34
I0529	CHAPA COMPENSADO RESINADO 12MM (1.10 X 2.20M)	SEINFRA	M2	0,20000000	R\$ 35,95	R\$ 7,19
I0805	CIMENTO PORTLAND	SEINFRA	KG	41,90900000	R\$ 0,71	R\$ 29,76
I1916	TABUA DE 1" DE 3A. - L = 30cm	SEINFRA	M	0,05900000	R\$ 12,77	R\$ 0,75
I2082	TIJOLO MACIÇO COMUM	SEINFRA	UN	141,12000000	R\$ 0,47	R\$ 66,33
				TOTAL Material:	R\$ 152,90	

Mão de Obra	FORNTE	UNID	COEFICIENTE	PREÇO UNITÁRIO	TOTAL	
I0040	AJUDANTE DE ARMADOR/FERREIRO	SEINFRA	H	0,22500000	R\$ 19,10	R\$ 4,30
I0041	AJUDANTE DE CARPINTEIRO	SEINFRA	H	1,18500000	R\$ 19,10	R\$ 22,63
I0121	ARMADOR/FERREIRO	SEINFRA	H	0,22500000	R\$ 24,16	R\$ 5,44
I0498	CARPINTEIRO	SEINFRA	H	1,18500000	R\$ 24,16	R\$ 28,63
I2391	PEDREIRO	SEINFRA	H	4,13900000	R\$ 24,16	R\$ 100,00
I2543	SERVENTE	SEINFRA	H	8,19400000	R\$ 18,46	R\$ 151,26
				TOTAL Mão de Obra:	R\$ 312,26	
				VALOR:	465,14	

4.4.3.1. C1349 CONJUNTO PARA FUTSAL COM TRAVES OFICIAIS DE 3,00 X 2,00 M EM TUBO DE AÇO GALVANIZADO 3" COM REQUADRO EM TUBO DE 1", PINTURA EM PRIMER

Material	FORNTE	UNID	COEFICIENTE	PREÇO UNITÁRIO	TOTAL	
I1137	TRAVES PARA FUTSAL OFICIAL COMPLETA, DE 3,00 X 2,00 M EM TUBO DE AÇO GALVANIZADO 3" COM REQUADRO EM TUBO DE 1", PINTURA EM PRIMER COM TINTA ESMALTE SINTÉTICO E REDES DE POLIETILENO FIO 4 MM	SEINFRA	CJ	1,00000000	R\$ 4.452,67	R\$ 4.452,67
				TOTAL Material:	R\$ 4.452,67	
				VALOR:	4.452,67	

4.4.3.2. C1351 CONJUNTO PARA QUADRA DE VOLEI OFICIAL COM POSTES EM TUBO DE AÇO GALVANIZADO 3", H = *255* CM, PINTURA EM TINTA ESMALTE SINTETICO, REDE DE

Material	FORNTE	UNID	COEFICIENTE	PREÇO UNITÁRIO	TOTAL	
I1140	REDE PARA QUADRA DE VOLEI COMPLETA, COM POSTES EM TUBO DE AÇO GALVANIZADO 3", H = *255* CM, PINTURA EM TINTA ESMALTE SINTETICO, REDE DE NYLON COM 2 MM, MALHA 10 X 10 CM E ANTENAS OFICIAIS EM FIBRA DE VIDRO	SEINFRA	CJ	1,00000000	R\$ 2.703,16	R\$ 2.703,16
				TOTAL Material:	R\$ 2.703,16	
				VALOR:	2.703,16	

4.5.1. C2090 QUADRO P/ MEDIÇÃO EM POSTE DE CONCRETO (UN)

Material	FORNTE	UNID	COEFICIENTE	PREÇO UNITÁRIO	TOTAL	
I0126	ARRUELA DE FERRO GALVANIZADO 1 1/2"	SEINFRA	UN	3,00000000	R\$ 1,15	R\$ 3,45
I0285	BUCHA DE FERRO GALVANIZADO 1 1/2"	SEINFRA	UN	3,00000000	R\$ 1,35	R\$ 4,05
I0338	CABO COBRE NU 25MM2	SEINFRA	M	2,00000000	R\$ 23,71	R\$ 47,42
I0355	CABO ISOLADO PVC 750V 10MM2	SEINFRA	M	1,00000000	R\$ 9,33	R\$ 9,33
I0436	CAIXA TIPO 'J' 50X60X27CM	SEINFRA	UN	1,00000000	R\$ 89,88	R\$ 89,88
I0551	CHAVE GERAL 3X200A-BASE DE MARMORE	SEINFRA	UN	1,00000000	R\$ 444,07	R\$ 444,07



www.hidrolandia.ce.gov.br

@prefeitura.dehidrolandia.ceara

Prefeitura de Hidrolândia

Prefeitura Municipal de Hidrolândia
CNPJ: 07.707.680/000127

COMISSÃO DE CONTRATAÇÃO

FLS N° 544

DA PM DE HIDROLÂNDIA - CE

(08) 9 9747.3332 prefeitura.hidrolandia.ce.outlook.com
Av. Luiz Camelo Sobrinho, Nº 640, Centro, Cep: 62270-000 - Hidrolândia - Ce

OBRA: EXECUÇÃO DOS SERVIÇOS DE CONSTRUÇÃO DE QUADRAS DE AREIA PARA BEACH TÊNIS, FUTEVÔLEI E VÔLEI NA SEDE E NO DISTRITO DE IRAJÁ NO MUNICÍPIO DE

LOCAL: RUA FELISALVINA MOURÃO DA ROCHA (CENTRO - SEDE) / RUA CEZÁRIO PEREIRA MARTINS (DISTRITO DE IRAJÁ)

DATA: 11/05/2026

COMPOSIÇÕES DE CUSTOS

Item	Descrição	Fonte	Unid	Coefficiente	Preço Unitário	Total
10841	CONECTOR PARA HASTE TERRA	SEINFRA	UN	1,00000000	R\$ 2,83	R\$ 2,83
11071	ELETRODUTO DE PVC RIGIDO 1/2"	SEINFRA	M	1,50000000	R\$ 3,67	R\$ 5,51
11243	HASTE DE ATERRAMENTO COPPERWELD 3/4" x 3M	SEINFRA	UN	1,00000000	R\$ 131,87	R\$ 131,87
11720	POSTE DE CONCRETO DUPLO T (8MX300KG), RESISTÊNCIA NOMIAL 300KG, H=8,00M, PESO APROXIMADO 708KG	SEINFRA	UN	1,00000000	R\$ 790,00	R\$ 790,00

TOTAL Material: R\$ 1.528,41

Mão de Obra	Fonte	Unid	Coefficiente	Preço Unitário	Total	
10042	AJUDANTE DE ELETRICISTA	SEINFRA	H	4,80000000	R\$ 19,10	R\$ 91,68
12312	ELETRICISTA	SEINFRA	H	4,80000000	R\$ 24,15	R\$ 115,92

TOTAL Mão de Obra: R\$ 207,60

VALOR: 1.736,00

4.5.2. C2077 QUADRO DE DISTRIBUIÇÃO DE LUZ EMBUTIR ATÉ 6 DIVISÕES, C/BARRAMENTO (UN)

Material	Fonte	Unid	Coefficiente	Preço Unitário	Total	
10193	BARRAMENTO NEUTRO P/ BAIXA TENSÃO	SEINFRA	UN	1,00000000	R\$ 41,32	R\$ 41,32
10194	BARRAMENTO PRINCIPAL P/ BAIXA TENSÃO	SEINFRA	UN	1,00000000	R\$ 40,65	R\$ 40,65
10195	BARRAMENTO TERRA P/ BAIXA TENSÃO	SEINFRA	UN	1,00000000	R\$ 33,60	R\$ 33,60
12412	QUADRO DE DISTRIBUIÇÃO PARA 6 CIRCUITOS	SEINFRA	UN	1,00000000	R\$ 47,04	R\$ 47,04

TOTAL Material: R\$ 162,61

Mão de Obra	Fonte	Unid	Coefficiente	Preço Unitário	Total	
10042	AJUDANTE DE ELETRICISTA	SEINFRA	H	1,20000000	R\$ 19,10	R\$ 22,92
12312	ELETRICISTA	SEINFRA	H	1,20000000	R\$ 24,15	R\$ 28,98

TOTAL Mão de Obra: R\$ 51,90

VALOR: 214,51

4.5.3. C1198 ELETRODUTO PVC ROSC.INCL.CONEXÕES D= 40mm (1 1/4") (M)

Material	Fonte	Unid	Coefficiente	Preço Unitário	Total	
11069	ELETRODUTO DE PVC RIGIDO 1 1/4"	SEINFRA	M	1,10000000	R\$ 9,51	R\$ 10,46

TOTAL Material: R\$ 10,46

Mão de Obra	Fonte	Unid	Coefficiente	Preço Unitário	Total	
10042	AJUDANTE DE ELETRICISTA	SEINFRA	H	0,50000000	R\$ 19,10	R\$ 9,55
12312	ELETRICISTA	SEINFRA	H	0,50000000	R\$ 24,15	R\$ 12,08

TOTAL Mão de Obra: R\$ 21,63

VALOR: 32,09

4.5.4. C1197 ELETRODUTO PVC ROSC.INCL.CONEXÕES D= 32mm (1") (M)

Material	Fonte	Unid	Coefficiente	Preço Unitário	Total	
11070	ELETRODUTO DE PVC RIGIDO 1"	SEINFRA	M	1,10000000	R\$ 7,14	R\$ 7,85

TOTAL Material: R\$ 7,85

Mão de Obra	Fonte	Unid	Coefficiente	Preço Unitário	Total	
10042	AJUDANTE DE ELETRICISTA	SEINFRA	H	0,45000000	R\$ 19,10	R\$ 8,60
12312	ELETRICISTA	SEINFRA	H	0,45000000	R\$ 24,15	R\$ 10,87

TOTAL Mão de Obra: R\$ 19,47

VALOR: 27,32

4.5.5. C4765 ATERRAMENTO COMPLETO C/ HASTE COPPERWELD 5/8" X 2.40M (UN)

Material	Fonte	Unid	Coefficiente	Preço Unitário	Total	
10339	CABO COBRE NU 35MM2	SEINFRA	M	3,00000000	R\$ 34,91	R\$ 104,73
10421	CAIXA INSPEÇÃO DO TERRA	SEINFRA	UN	1,00000000	R\$ 65,87	R\$ 65,87
10841	CONECTOR PARA HASTE TERRA	SEINFRA	UN	1,00000000	R\$ 2,83	R\$ 2,83
12352	HASTE DE ATERRAMENTO COPPERWELD 5/8" x 2.40M	SEINFRA	UN	1,00000000	R\$ 53,28	R\$ 53,28

TOTAL Material: R\$ 226,71

Mão de Obra	Fonte	Unid	Coefficiente	Preço Unitário	Total	
10042	AJUDANTE DE ELETRICISTA	SEINFRA	H	3,50000000	R\$ 19,10	R\$ 66,85
12312	ELETRICISTA	SEINFRA	H	1,50000000	R\$ 24,15	R\$ 36,23

TOTAL Mão de Obra: R\$ 103,08

VALOR: 329,79

4.5.6. C1122 DISJUNTOR TRIPOLAR EM QUADRO DE DISTRIBUIÇÃO 25A (UN)



www.hidrolandia.ce.gov.br

@prefeitura.de.hidrolandia.ce

Prefeitura Municipal de Hidrolândia

CNPJ: 07.707.680/000127

COMISSÃO DE CONTRATAÇÃO

FLS N° 545

DA P.M. DE HIDROLÂNDIA - CE

(88) 9 9747.3332 | prefeitura.hidrolandia.ce@outlook.com
Av. Luiz Camelo Sobrinho, Nº 640, Centro, Cep: 62270-000 - Hidrolândia - Ce

OBRA: EXECUÇÃO DOS SERVIÇOS DE CONSTRUÇÃO DE QUADRAS DE AREIA PARA BEACH TÊNIS, FUTEVÔLEI E VÔLEI NA SEDE E NO DISTRITO DE IRAJÁ NO MUNICÍPIO DE

LOCAL: RUA FELISALVINA MOURÃO DA ROCHA (CENTRO - SEDE) / RUA CEZÁRIO PEREIRA MARTINS (DISTRITO DE IRAJÁ)

DATA: 11/05/2026

COMPOSIÇÕES DE CUSTOS

Material	FORTE	UNID	COEFICIENTE	PREÇO UNITÁRIO	TOTAL
11008 DISJUNTOR TRIPOLAR 25A	SEINFRA	UN	1,00000000	R\$ 60,13	R\$ 60,13
TOTAL Material:					R\$ 60,13
Mão de Obra	FORTE	UNID	COEFICIENTE	PREÇO UNITÁRIO	TOTAL
10042 AJUDANTE DE ELETRICISTA	SEINFRA	H	0,90000000	R\$ 19,10	R\$ 17,19
12312 ELETRICISTA	SEINFRA	H	0,90000000	R\$ 24,15	R\$ 21,74
TOTAL Mão de Obra:					R\$ 38,93
VALOR:					99,06

4.5.7. C0556 CABO EM PVC 1000V 6MM2 (M)

Material	FORTE	UNID	COEFICIENTE	PREÇO UNITÁRIO	TOTAL
10375 CABO EM PVC 1000V 6MM2	SEINFRA	M	1,02000000	R\$ 4,66	R\$ 4,75
TOTAL Material:					R\$ 4,75
Mão de Obra	FORTE	UNID	COEFICIENTE	PREÇO UNITÁRIO	TOTAL
10042 AJUDANTE DE ELETRICISTA	SEINFRA	H	0,13000000	R\$ 19,10	R\$ 2,48
12312 ELETRICISTA	SEINFRA	H	0,13000000	R\$ 24,15	R\$ 3,14
TOTAL Mão de Obra:					R\$ 5,62
VALOR:					10,38

4.5.8. C4530 DISJUNTOR DIFERENCIAL DR-16A - 40A, 30mA (UN)

Material	FORTE	UNID	COEFICIENTE	PREÇO UNITÁRIO	TOTAL
18365 DISJUNTOR DIFERENCIAL DR-16A - 40A, 30mA	SEINFRA	UN	1,00000000	R\$ 134,19	R\$ 134,19
TOTAL Material:					R\$ 134,19
Mão de Obra	FORTE	UNID	COEFICIENTE	PREÇO UNITÁRIO	TOTAL
10037 AJUDANTE	SEINFRA	H	0,60000000	R\$ 19,10	R\$ 11,46
12312 ELETRICISTA	SEINFRA	H	0,60000000	R\$ 24,15	R\$ 14,49
TOTAL Mão de Obra:					R\$ 25,95
VALOR:					160,14

4.5.9. C1092 DISJUNTOR MONOPOLAR EM QUADRO DE DISTRIBUIÇÃO 10A (UN)

Material	FORTE	UNID	COEFICIENTE	PREÇO UNITÁRIO	TOTAL
10980 DISJUNTOR MONOPOLAR 10A	SEINFRA	UN	1,00000000	R\$ 11,09	R\$ 11,09
TOTAL Material:					R\$ 11,09
Mão de Obra	FORTE	UNID	COEFICIENTE	PREÇO UNITÁRIO	TOTAL
10042 AJUDANTE DE ELETRICISTA	SEINFRA	H	0,30000000	R\$ 19,10	R\$ 5,73
12312 ELETRICISTA	SEINFRA	H	0,30000000	R\$ 24,15	R\$ 7,25
TOTAL Mão de Obra:					R\$ 12,98
VALOR:					24,06

4.5.10. C4562 DISPOSITIVO DE PROTEÇÃO CONTRA SURTOS DE TENSÃO - DPS's - 40 KA/440V (UN)

Material	FORTE	UNID	COEFICIENTE	PREÇO UNITÁRIO	TOTAL
18442 DISPOSITIVO DE PROTEÇÃO CONTRA SURTOS DE TENSÃO - DPS's - 40 KA/440V - FORNECIMENTO E INSTALAÇÃO	SEINFRA	UN	1,00000000	R\$ 133,83	R\$ 133,83
TOTAL Material:					R\$ 133,83
VALOR:					133,83

4.5.11. C3504 CAIXA ALVENARIA / REBOCO / C/ TAMPA CONCRETO S/ FUNDO DI=30x30x50 cm (UN)

Serviço	FORTE	UNID	COEFICIENTE	PREÇO UNITÁRIO	TOTAL
C0076 ALVENARIA DE TIJOLO COMUM C/ARGAMASSA MISTA DE CAL HIDRATADA 1:2:8 ESP=10 cm	SEINFRA	M2	0,80000000	R\$ 122,43	R\$ 97,94
C0218 ARMADURA CA-60 MÉDIA D= 6,4 A 9,5mm	SEINFRA	KG	0,78000000	R\$ 12,52	R\$ 9,77
C0840 CONCRETO P/VIBR., FCK 15 MPa COM AGREGADO ADQUIRIDO	SEINFRA	M3	0,02520000	R\$ 495,65	R\$ 12,49
C2784 ESCAVAÇÃO MANUAL SOLO DE 1A.CAT. PROF. ATÉ 1.50m	SEINFRA	M3	0,21600000	R\$ 48,92	R\$ 10,57
C2827 FORMA PLANA CHAPA COMPENSADA RESINADA, ESP.= 10mm UTIL. 3X	SEINFRA	M2	0,12000000	R\$ 140,04	R\$ 16,80
C3407 REBOCO C/ ARGAMASSA DE CIMENTO E AREIA S/ PENEIRAR, TRAÇO 1:6	SEINFRA	M2	0,60000000	R\$ 37,04	R\$ 22,22
TOTAL Serviço:					R\$ 169,79
VALOR:					169,79

4.5.12. C5031 PROJETO (2 UNIDADES) EM POSTE DE CONCRETO CIRCULAR H= 8M, ALTURA LIVRE 6,60M, LÂMPADA DE VAPOR METÁLICO DE 150W, INCLUSIVE O POSTE (UN)



www.hidrolandia.ce.gov.br

@prefeitura.de.hidrolandia.ce.ara

Lid Prefeitura de Hidrolândia

(88) 9 9747.3332

prefeitura.hidrolandia.ce.outlook.com

Av. Luiz Camelo Subrinha, Nº 640, Centro, Cep: 62270-000 - Hidrolândia - Ce

Prefeitura Municipal de Hidrolândia
CNPJ: 07.707.680/000127

COMISSÃO DE CONTRATAÇÃO

FLS Nº 546

DA PM DE HIDROLÂNDIA - CE

OBRA: EXECUÇÃO DOS SERVIÇOS DE CONSTRUÇÃO DE QUADRAS DE AREIA PARA BEACH TÊNIS, FUTEVÔLEI E VÔLEI NA SEDE E NO DISTRITO DE IRAJÁ NO MUNICÍPIO DE

LOCAL: RUA FELISALVINA MOURÃO DA ROCHA (CENTRO - SEDE) / RUA CEZÁRIO PEREIRA MARTINS (DISTRITO DE IRAJÁ)

DATA: 11/05/2026

COMPOSIÇÕES DE CUSTOS

Material	FONTE	UNID	COEFICIENTE	PREÇO UNITÁRIO	TOTAL	
10199	BASE FUSIVEL DIAZED 25A. COMPLETA	SEINFRA	UN	2,00000000	R\$ 40,17	R\$ 80,34
18438	CABO CORDPLAST (CABO PP) 3 x 2,50 mm²	SEINFRA	M	8,00000000	R\$ 5,04	R\$ 40,32
10503	CELULA FOTOELÉTRICA P/ LAMPADA 250W, C/ SUPORTE	SEINFRA	UN	1,00000000	R\$ 44,53	R\$ 44,53
11075	ELETRODUTO DE PVC RIGIDO 3/4"	SEINFRA	M	8,00000000	R\$ 4,57	R\$ 36,56
11484	LÂMPADA VAPOR METÁLICO DE 150W/220V	SEINFRA	UN	2,00000000	R\$ 49,12	R\$ 98,24
11738	PROJETOR EXTERNO COM ÂNGULO ELEV REGULÁVEL P/LÂMPADA ATÉ 400W	SEINFRA	UN	2,00000000	R\$ 94,60	R\$ 189,20
19474	REATOR PARA LÂMPADA VAPOR METÁLICO/VAPOR DE MERCÚRIO, COM CAPACITOR/IGNITOR DE 125 ATÉ 150W	SEINFRA	UN	2,00000000	R\$ 68,69	R\$ 137,38
TOTAL Material:						R\$ 626,57
Mão de Obra	FONTE	UNID	COEFICIENTE	PREÇO UNITÁRIO	TOTAL	
10042	AJUDANTE DE ELETRICISTA	SEINFRA	H	4,60000000	R\$ 19,10	R\$ 87,86
12312	ELETRICISTA	SEINFRA	H	2,70000000	R\$ 24,15	R\$ 65,21
TOTAL Mão de Obra:						R\$ 153,07
Serviço	FONTE	UNID	COEFICIENTE	PREÇO UNITÁRIO	TOTAL	
C5030	POSTE DE CONCRETO CIRCULAR, RESISTÊNCIA NOMINAL 200KG, H= 8,00M, PESO APROXIMADO 570 KG	SEINFRA	UN	1,00000000	R\$ 1.129,69	R\$ 1.129,69
TOTAL Serviço:						R\$ 1.129,69
VALOR:						1.909,33

4.5.13. COMP-X4545 POSTE EM AÇO GALVANIZADO C/ 01 LUMINÁRIAS DE LED 50W, H= 2,5M (UN)

Material	FONTE	UNID	COEFICIENTE	PREÇO UNITÁRIO	TOTAL	
10108	AREIA GROSSA	SEINFRA	M3	0,03500000	R\$ 119,58	R\$ 4,19
10356	CABO ISOLADO PVC 750V 2,5 MM2	SEINFRA	M	8,25000000	R\$ 2,11	R\$ 17,41
10805	CIMENTO PORTLAND	SEINFRA	KG	1,00000000	R\$ 0,71	R\$ 0,71
00042244	LUMINARIA DE LED PARA ILUMINACAO PUBLICA, DE 33 W ATE 50 W, INVOLUCRO EM ALUMINIO OU ACO INOX	SINAPI	UN	1,00000000	R\$ 115,70	R\$ 115,70
00012388	POSTE DECORATIVO PARA JARDIM EM ACO TUBULAR, SEM LUMINARIA, H = *2,5*	SINAPI	UN	1,00000000	R\$ 242,46	R\$ 242,46
TOTAL Material:						R\$ 380,47
Mão de Obra	FONTE	UNID	COEFICIENTE	PREÇO UNITÁRIO	TOTAL	
10042	AJUDANTE DE ELETRICISTA	SEINFRA	H	1,80000000	R\$ 19,10	R\$ 34,38
12312	ELETRICISTA	SEINFRA	H	1,80000000	R\$ 24,15	R\$ 43,47
12543	SERVENTE	SEINFRA	H	1,50000000	R\$ 18,46	R\$ 27,69
TOTAL Mão de Obra:						R\$ 105,54
VALOR:						486,01

4.6.1. C3449 MEIO FIO PRÉ MOLDADO (0,07x0,30x1,00)m C/REJUNTAMENTO (M)

Material	FONTE	UNID	COEFICIENTE	PREÇO UNITÁRIO	TOTAL	
10971	MEIO FIO PRE MOLDADO DIM.=(0,07x0,30x1,00)m	SEINFRA	M	1,00000000	R\$ 15,86	R\$ 15,86
TOTAL Material:						R\$ 15,86
Mão de Obra	FONTE	UNID	COEFICIENTE	PREÇO UNITÁRIO	TOTAL	
12391	PEDREIRO	SEINFRA	H	0,18000000	R\$ 24,16	R\$ 4,35
12543	SERVENTE	SEINFRA	H	0,36000000	R\$ 18,46	R\$ 6,65
TOTAL Mão de Obra:						R\$ 11,00
Serviço	FONTE	UNID	COEFICIENTE	PREÇO UNITÁRIO	TOTAL	
C0170	ARGAMASSA DE CIMENTO E AREIA S/PEN. TRAÇO 1:3	SEINFRA	M3	0,00100000	R\$ 631,29	R\$ 0,63
TOTAL Serviço:						R\$ 0,63
VALOR:						27,49

4.6.2. C5028 PISO INTERTRAVADO TIPO TUIOLINHO (20 X 10 X 4CM), CINZA - COMPACTAÇÃO MECANIZADA (M2)

Equipamento Custo Horário	FONTE	UNID	COEFICIENTE	PREÇO UNITÁRIO	TOTAL	
10612	COMPACTADOR DE PLACA VIBRATÓRIA HP 7 (CHI)	SEINFRA	H	0,07570000	R\$ 32,38	R\$ 2,45
10725	COMPACTADOR DE PLACA VIBRATÓRIA HP 7 (CHP)	SEINFRA	H	0,00410000	R\$ 49,09	R\$ 0,20
TOTAL Equipamento Custo Horário:						R\$ 2,65



www.hidrolandia.ce.gov.br

@prefeitura.dehidrolandia.ceara

Prefeitura de Hidrolândia

Prefeitura Municipal de Hidrolândia
CNPJ: 07.707.880/000127

COMISSÃO DE CONTRATAÇÃO

FLS Nº 547
DA PM DE HIDROLÂNDIA - CE

(88) 9 9747.3332

prefeitura.hidrolandia.ce@outlook.com

Av. Luiz Camelo Sobrinho, Nº 640, Centro, Cep. 62270-000 - Hidrolândia - Ce

OBRA: EXECUÇÃO DOS SERVIÇOS DE CONSTRUÇÃO DE QUADRAS DE AREIA PARA BEACH TÊNIS, FUTEVÔLEI E VÔLEI NA SEDE E NO DISTRITO DE IRAJÁ NO MUNICÍPIO DE

LOCAL: RUA FELISALVINA MOURÃO DA ROCHA (CENTRO - SEDE) / RUA CEZÁRIO PEREIRA MARTINS (DISTRITO DE IRAJÁ)

DATA: 11/05/2026

COMPOSIÇÕES DE CUSTOS

Material	FORTE	UNID	COEFICIENTE	PREÇO UNITÁRIO	TOTAL
10109 AREIA MEDIA	SEINFRA	M3	0,05680000	R\$ 83,58	R\$ 4,75
12403 PÓ DE PEDRA	SEINFRA	M3	0,00650000	R\$ 77,13	R\$ 0,50
19513 TIJOLINHO (20 X 10 X 4CM), COR NATURAL	SEINFRA	UN	51,00000000	R\$ 0,71	R\$ 36,21
TOTAL Material:					R\$ 41,46
Mão de Obra	FORTE	UNID	COEFICIENTE	PREÇO UNITÁRIO	TOTAL
10445 CALCETEIRO	SEINFRA	H	0,15950000	R\$ 24,16	R\$ 3,85
12543 SERVENTE	SEINFRA	H	0,15950000	R\$ 18,46	R\$ 2,94
TOTAL Mão de Obra:					R\$ 6,79
VALOR:					50,91

4.6.3. COMP-25648089 BANCO DE MADEIRA C/ASSENTO FIXADO EM CONCRETO (UND)

Material	FORTE	UNID	COEFICIENTE	PREÇO UNITÁRIO	TOTAL
10794 CHUMBADOR TIPO PARABOLTS 3/8 X 3 1/2"	SEINFRA	UN	8,00000000	R\$ 3,27	R\$ 26,16
11589 PARAFUSO PARA MADEIRA COM CABEÇA REDONDA 5X38	SEINFRA	UN	16,00000000	R\$ 0,26	R\$ 4,16
16681 PRANCHA DE MADEIRA MAÇARANDUBA (2,15X0,25X0,05)m	SEINFRA	UN	3,00000000	R\$ 182,54	R\$ 547,62
TOTAL Material:					R\$ 577,94
Mão de Obra	FORTE	UNID	COEFICIENTE	PREÇO UNITÁRIO	TOTAL
10046 AJUDANTE DE SERRALHEIRO	SEINFRA	H	1,00000000	R\$ 19,10	R\$ 19,10
10498 CARPINTEIRO	SEINFRA	H	1,00000000	R\$ 24,16	R\$ 24,16
11858 SERRALHEIRO	SEINFRA	H	2,00000000	R\$ 24,16	R\$ 48,32
TOTAL Mão de Obra:					R\$ 91,58
Serviço	FORTE	UNID	COEFICIENTE	PREÇO UNITÁRIO	TOTAL
C0836 CONCRETO NÃO ESTRUTURAL PREPARO MANUAL	SEINFRA	M3	0,22000000	R\$ 502,89	R\$ 110,64
C1256 ESCAVAÇÃO MANUAL CAMPO ABERTO EM TERRA ATÉ 2M	SEINFRA	M3	0,05000000	R\$ 54,09	R\$ 2,70
C1399 FORMA PLANA CHAPA COMPENSADA PLASTIFICADA, ESP. = 12mm UTIL. 5X	SEINFRA	M2	0,93000000	R\$ 123,56	R\$ 114,91
C1603 LANÇAMENTO E APLICAÇÃO DE CONCRETO C/ ELEVAÇÃO	SEINFRA	M3	0,22000000	R\$ 268,48	R\$ 59,07
C2667 VERNIZ 3 DEMÃOS EM ESQUADRIAS DE MADEIRA	SEINFRA	M2	3,50000000	R\$ 26,04	R\$ 91,14
TOTAL Serviço:					R\$ 378,46
VALOR:					1.047,98

4.7.1. C1628 LIMPEZA GERAL (M2)

Mão de Obra	FORTE	UNID	COEFICIENTE	PREÇO UNITÁRIO	TOTAL
12543 SERVENTE	SEINFRA	H	0,70000000	R\$ 18,46	R\$ 12,92
TOTAL Mão de Obra:					R\$ 12,92
VALOR:					12,92



V6 CONSTRUTORA E ASSESSORIA

Assinado digitalmente por FERNANDO
MARTINS DE FARIAS:0116111352
ND: C=BR, O=ICP-Brasil, OU=Certificado Digital
PF A1, OU=Videoconferencia, OU=
27842417000158, OU=AC SyngularID Multipla,
CN=FERNANDO MARTINS DE
FARIAS:0116111352
Razão: Eu sou o autor deste documento
Localização:
Data: 2026.05.20 17:06:22-03'00'
Foxit PDF Reader Versão: 2024.1.0

9. COMPOSIÇÃO DE BDI (BENEFÍCIOS E DESPESAS INDIRETAS)

COMISSÃO DE CONTRATAÇÃO



HIDRO

www.hidrolandia.ce.gov.br

FLS N° 549

DA PM DE HIDROLANDIA - CE

@prefeituradehidrolandiaceara

Prefeitura Municipal de Hidrolândia
CNPJ: 07.707.680/000127

Prefeitura de Hidrolândia

(88) 9 9747.3332 prefeitura@hidrolandiaceara@outlook.com
Av. Luiz Camelo Sobrinho, Nº 640, Centro, Cep: 62270-000 - Hidrolândia - Ce

COMPOSIÇÃO DE BDI		
COD	DESCRIÇÃO	%
	Despesas Indiretas	
AC	Administração central	4,67
DF	Despesas financeiras	1,39
R	Riscos	1,27
	Benefício	
S + G	Garantia/seguros	1,00
L	Lucro	7,22
I	Impostos	8,35
	PIS	0,65
	COFINS	3,00
	ISS	2,00
	CPRB (2,7%, Apenas quando tiver desoneração INSS)	2,70
	TOTAL DOS IMPOSTOS	8,35
	BDI =	26,85%

$$BDI = \frac{(1 + AC + S + R + G)(1 + DF)(1 + L)}{(1 - I)} - 1$$

HIDROLÂNDIA, CE - 11/05/2026

V6 CONSTRUTORA E ASSESSORIA

Assinado digitalmente por FERNANDO MARTINS DE FARIAS:0116111352
 ND: C=BR, O=ICP-Brasil, OU=Certificado Digital PF A1, OU=Videoconferencia, OU=27842417000158, OU=AC SyngularID Multipla, CN=FERNANDO MARTINS DE FARIAS:0116111352
 Razão: Eu sou o autor deste documento
 Localização:
 Data: 2026.05.20 17:07:27-03'00'
 Foxit PDF Reader Versão: 2024.1.0

10. TABELA DE ENCARGOS SOCIAIS



www.hidrolandia.ce.gov.br

prefeiturahidrolandiacera

Prefeitura de Hidrolândia

COMISSÃO DE CONTRATAÇÃO

FLS N° 551

DA PM DE HIDROLANDIA - CE

Prefeitura Municipal de Hidrolândia
CNPJ: 07.707.680/000127

(88) 9 9747.3332

prefeiturahidrolandiacera@outlook.com

Av. Luiz Camelo Sobrinho, Nº 640, Centro, Cep: 62270-000 - Hidrolândia - Ce

ENCARGOS SOCIAIS SOBRE A MÃO DE OBRA - COM DESONERAÇÃO

GRUPO	DISCRIMINAÇÃO	HORISTA %	MENSALISTA %
GRUPO A			
A.1	INSS	0,00%	0,00%
A.2	Serviço Social da Industria(SESI)	1,50%	1,50%
A.3	Serviço Nacional de Aprendizagem Industrial(SENAI)	1,00%	1,00%
A.4	Instituto Nacional de Colonização e Reforma Agrária(INCRA)	0,20%	0,20%
A.5	Serviço de Apoio a Pequena e Média Empresa(SEBRAE)	0,60%	0,60%
A.6	Salário Educação	2,50%	2,50%
A.7	Seguro Contra Acidentes do Trabalho(INSS)	3,00%	3,00%
A.8	Fundo de Garantia por Tempo de Serviço (FGTS)	8,00%	8,00%
A.9	Serviço Social da Construção Civil (SECONCI)	0,00%	0,00%
Total do Grupo A		16,80%	16,80%
GRUPO B			
B.1	Repouso Semanal Remunerado	17,85%	Não incide
B.2	Feriados	3,71%	Não incide
B.3	Auxílio - Enfermidade	0,87%	0,66%
B.4	13º Salário	11,03%	8,33%
B.5	Licença Paternidade	0,07%	0,05%
B.6	Faltas Justificadas	0,74%	0,56%
B.7	Dias de Chuva	1,59%	Não incide
B.8	Auxílio Acidente de Trabalho	0,11%	0,08%
B.9		12,35%	9,33%
B.10	Salário Maternidade	0,04%	0,03%
Total do Grupo B		48,36%	19,04%
GRUPO C			
C.1	Aviso Prévio Indenizado	5,52%	4,17%
C.2	Aviso Prévio Trabalhado	0,13%	0,10%
C.3	Férias Indenizadas	1,72%	1,30%
C.4	Depósito Rescisão Sem Justa Causa	2,87%	2,17%
C.5	Indenização Adicional	0,46%	0,35%
Total do Grupo C		10,70%	8,09%
D	TAXAS DAS REINCIDÊNCIAS		
D.1	Reincidência de Grupo A sobre o Grupo B	8,12%	3,20%
D.2	Reincidência de Grupo A sobre Aviso Prévio Trabalhado e Reincidência do FGTS sobre Aviso Prévio Indenizado	0,46%	0,35%
Total do Grupo D		8,58%	3,55%
TOTAL(A+B+C+D) % ----->		84,44%	47,48%

ENCARGOS SOCIAIS SOBRE A MÃO DE OBRA - COM DESONERAÇÃO

GRUPO A			
A.1	INSS	5,00%	5,00%
A.2	Serviço Social da Industria(SESII)	1,50%	1,50%
A.3	Serviço Nacional de Aprendizagem Industrial(SENAI)	1,00%	1,00%
A.4	Instituto Nacional de Colonização e Reforma Agrária(INCRA)	0,20%	0,20%
A.5	Serviço de Apoio a Pequena e Média Empresa(SEBRAE)	0,60%	0,60%
A.6	Salário Educação	2,50%	2,50%
A.7	Seguro Contra Acidentes do Trabalho(INSS)	3,00%	3,00%
A.8	Fundo de Garantia por Tempo de Serviço (FGTS)	8,00%	8,00%
A.9	Serviço Social da Construção Civil (SECONCI)	0,00%	0,00%
Total do Grupo A		21,80%	21,80%
GRUPO B			
B.1	Repouso Semanal Remunerado	17,86%	Não incide
B.2	Feriados	3,71%	Não incide
B.3	Auxílio - Enfermidade	0,86%	0,65%
B.4	13º Salário	11,07%	8,33%
B.5	Licença Paternidade	0,07%	0,05%
B.6	Faltas Justificadas	0,74%	0,56%
B.7	Dias de Chuva	1,64%	Não incide
B.8	Auxílio Acidente de Trabalho	0,10%	0,07%
B.9		12,98%	9,77%
B.10	Salário Maternidade	0,03%	0,03%
Total do Grupo B		49,06%	19,46%
GRUPO C			
C.1	Aviso Prévio Indenizado	5,54%	4,17%
C.2	Aviso Prévio Trabalhado	0,13%	0,10%
C.3	Férias Indenizadas	1,81%	1,36%
C.4	Depósito Rescisão Sem Justa Causa	2,75%	2,07%
C.5	Indenização Adicional	0,47%	0,35%
Total do Grupo C		10,70%	8,05%
D	TAXAS DAS REINCIDÊNCIAS		
D.1	Reincidência de Grupo A sobre o Grupo B	10,14%	3,83%
D.2	Reincidência de Grupo A sobre Aviso Prévio Trabalhado	0,47%	0,36%
Total do Grupo D		10,61%	4,19%
TOTAL(A+B+C+D) % ----->		92,17%	53,50%

HIDROLÂNDIA-CE - 11/05/2026

11. PEÇAS GRÁFICAS

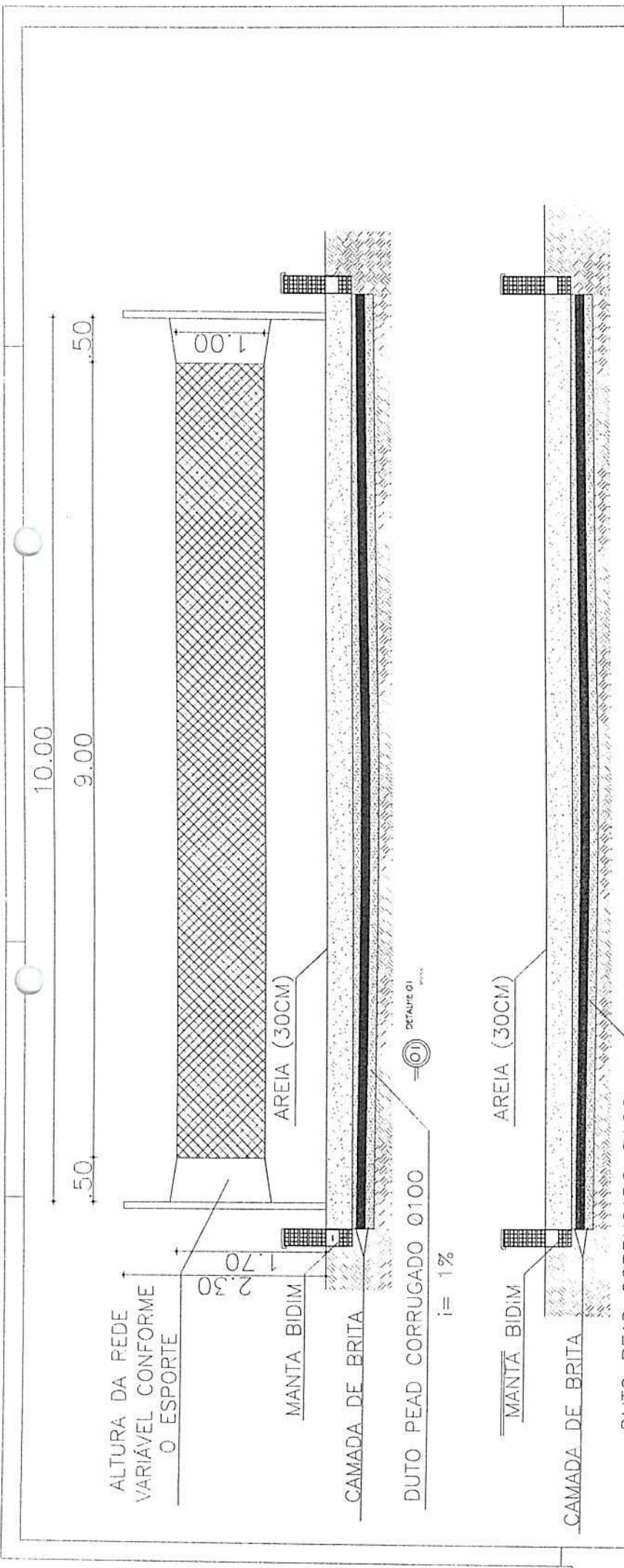

COMISSÃO DE CONTRATAÇÃO
 FLS N° 559
 DA PM DE HIDROLÂNDIA - CE

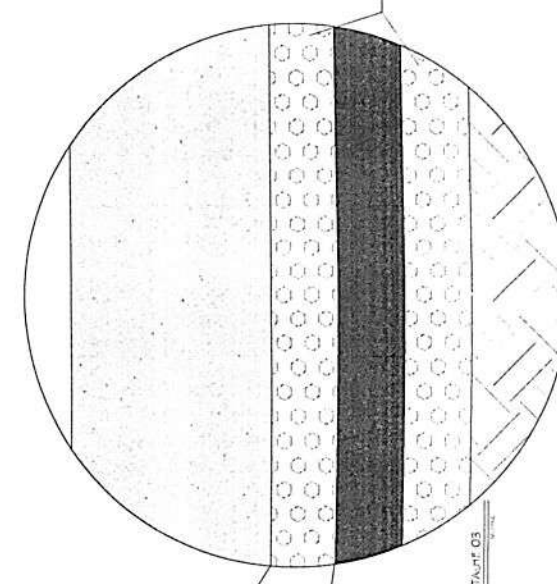

02 DETALHE 02

03 DETALHE 03

DATA	REVISÃO
PROJETO	PROJETO

OBSERVAÇÃO:
 1 - OS DIREITOS AUTORAIS DESTES PROJETOS SÃO RESERVADOS POR LEI, SEU USO INDIVÍDUO E DESAUTORIZADO E ESTA SUJEITO A PENALIZAÇÃO
 2 - É VETADA A REPRODUÇÃO DESTES PROJETOS, PARA OUTRO FIM, QUE NÃO O DE EXECUÇÃO DO MESMO, PELO CLIENTE, NESTE ENDEREÇO AO CONTRÁRIO FIRMADO ENTRE AMBOS AS PARTES.
 3 - QUALQUER MODIFICAÇÃO NESTE PROJETO DEVE SER COMUNICADA COM ANTECEDÊNCIA E AUTORIZADA PELO AUTOR.

PREFEITURA MUNICIPAL DE HIDROLÂNDIA
 PROJETO DE ENGENHARIA
 CONSTRUÇÃO DE UMA QUADRA DE ÁREA COM PRAÇA
 EMBARAZO
 2. FELSALVINA MOURÃO DA ROCHA - HIDROLÂNDIA - CE

ESCALA:
 SEU L.S.C.
 DETALHE 01
 SEU L.S.C.
 DETALHE 02
 SEU L.S.C.
 DETALHE 03

REVISÃO: _____ DATA: _____
 ENG. FERNANDO MARTINS | 45167 | CUSTAS U. | AGO 2025 | PÁGINA 06

QUADRO DE CARGAS

QUADRO DE DISTRIBUIÇÃO QD	LÂMPADAS				TOMADAS	CARGA W	CONJUNTOR mm ²	PROTEÇÃO (DISJ.)	FASE DE LOCAÇÃO
	VAZIO METÁLICO	LED							
CIRCUITO	40 W	60 W	100W	40 W	150 W	100VA	300VA	600VA	
1					6				10 A
2					6				10 A
TOTAL						1.500 W			25 A
TOTAL GERAL						1.500 W	10,0		25 A

LEGENDA

	INTERRUPTOR DE 1 SEÇÃO SIMPLES A 1,20m DO PISO
	INTERRUPTOR DE 02 SEÇÕES SIMPLES A 1,20m DO PISO
	INTERRUPTOR DE 03 SEÇÕES SIMPLES A 1,20m DO PISO
	TOMADA 2x1 UNIVERSAL A 0,30m DO PISO
	TOMADA 2x1 UNIVERSAL A 1,20m DO PISO
	PONTO DE LUZ NO TETO, CIRCUITO INDICADO
	QUADRO DE MEDIÇÃO (QM)
	QUADRO DE DISTRIBUIÇÃO A 1,20m DO PISO (QD)
	CAMA DE PASSAGEM 15x15mm A 0,30m DO PISO
	TUBULAÇÃO ELÉTRICA/TELEFÔNICA EMBRUTA PELA PAREDE QUE SOBRE
	TUBULAÇÃO ELÉTRICA/TELEFÔNICA EMBRUTA PELA PAREDE QUE SOBRE
	CONDUTOR FASE, NEUTRO, TERRA E RETORNO
	TUBULAÇÃO ELÉTRICA (ELÉTRICO) EMBRUTA PELA TETO OU PAREDE
	TUBULAÇÃO ELÉTRICA (ELÉTRICO) EMBRUTA PELO PISO
	CAMA DE FUNDACÃO P/ ATRAMENTO AO PISO ADOSADO/COM
	POSTE CONCRETO SEÇÃO CIRCULAR, COMPIMENTO = 8,00M
	POSTE ALUMINIO SEÇÃO CIRCULAR / LED INCLUIDO, COMPIMENTO = 2,50M
	LÂMPADA LED, BRANCO, LENTE DE VIDRO E LÂMPADA DE LED 250W

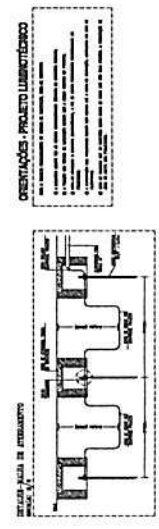

REGRAS PARA O INTERPRETAR

LEGENDA

NOTAS:

- 1 - O PROJETO DEVE SER EXECUTADO DE ACORDO COM AS NORMAS ABNT NBR 5418, NBR 5419, NBR 5420, NBR 5421, NBR 5422, NBR 5423, NBR 5424, NBR 5425, NBR 5426, NBR 5427, NBR 5428, NBR 5429, NBR 5430, NBR 5431, NBR 5432, NBR 5433, NBR 5434, NBR 5435, NBR 5436, NBR 5437, NBR 5438, NBR 5439, NBR 5440, NBR 5441, NBR 5442, NBR 5443, NBR 5444, NBR 5445, NBR 5446, NBR 5447, NBR 5448, NBR 5449, NBR 5450, NBR 5451, NBR 5452, NBR 5453, NBR 5454, NBR 5455, NBR 5456, NBR 5457, NBR 5458, NBR 5459, NBR 5460, NBR 5461, NBR 5462, NBR 5463, NBR 5464, NBR 5465, NBR 5466, NBR 5467, NBR 5468, NBR 5469, NBR 5470, NBR 5471, NBR 5472, NBR 5473, NBR 5474, NBR 5475, NBR 5476, NBR 5477, NBR 5478, NBR 5479, NBR 5480, NBR 5481, NBR 5482, NBR 5483, NBR 5484, NBR 5485, NBR 5486, NBR 5487, NBR 5488, NBR 5489, NBR 5490, NBR 5491, NBR 5492, NBR 5493, NBR 5494, NBR 5495, NBR 5496, NBR 5497, NBR 5498, NBR 5499, NBR 5500.
- 2 - O PROJETO DEVE SER EXECUTADO DE ACORDO COM AS NORMAS ABNT NBR 5418, NBR 5419, NBR 5420, NBR 5421, NBR 5422, NBR 5423, NBR 5424, NBR 5425, NBR 5426, NBR 5427, NBR 5428, NBR 5429, NBR 5430, NBR 5431, NBR 5432, NBR 5433, NBR 5434, NBR 5435, NBR 5436, NBR 5437, NBR 5438, NBR 5439, NBR 5440, NBR 5441, NBR 5442, NBR 5443, NBR 5444, NBR 5445, NBR 5446, NBR 5447, NBR 5448, NBR 5449, NBR 5450, NBR 5451, NBR 5452, NBR 5453, NBR 5454, NBR 5455, NBR 5456, NBR 5457, NBR 5458, NBR 5459, NBR 5460, NBR 5461, NBR 5462, NBR 5463, NBR 5464, NBR 5465, NBR 5466, NBR 5467, NBR 5468, NBR 5469, NBR 5470, NBR 5471, NBR 5472, NBR 5473, NBR 5474, NBR 5475, NBR 5476, NBR 5477, NBR 5478, NBR 5479, NBR 5480, NBR 5481, NBR 5482, NBR 5483, NBR 5484, NBR 5485, NBR 5486, NBR 5487, NBR 5488, NBR 5489, NBR 5490, NBR 5491, NBR 5492, NBR 5493, NBR 5494, NBR 5495, NBR 5496, NBR 5497, NBR 5498, NBR 5499, NBR 5500.
- 3 - O PROJETO DEVE SER EXECUTADO DE ACORDO COM AS NORMAS ABNT NBR 5418, NBR 5419, NBR 5420, NBR 5421, NBR 5422, NBR 5423, NBR 5424, NBR 5425, NBR 5426, NBR 5427, NBR 5428, NBR 5429, NBR 5430, NBR 5431, NBR 5432, NBR 5433, NBR 5434, NBR 5435, NBR 5436, NBR 5437, NBR 5438, NBR 5439, NBR 5440, NBR 5441, NBR 5442, NBR 5443, NBR 5444, NBR 5445, NBR 5446, NBR 5447, NBR 5448, NBR 5449, NBR 5450, NBR 5451, NBR 5452, NBR 5453, NBR 5454, NBR 5455, NBR 5456, NBR 5457, NBR 5458, NBR 5459, NBR 5460, NBR 5461, NBR 5462, NBR 5463, NBR 5464, NBR 5465, NBR 5466, NBR 5467, NBR 5468, NBR 5469, NBR 5470, NBR 5471, NBR 5472, NBR 5473, NBR 5474, NBR 5475, NBR 5476, NBR 5477, NBR 5478, NBR 5479, NBR 5480, NBR 5481, NBR 5482, NBR 5483, NBR 5484, NBR 5485, NBR 5486, NBR 5487, NBR 5488, NBR 5489, NBR 5490, NBR 5491, NBR 5492, NBR 5493, NBR 5494, NBR 5495, NBR 5496, NBR 5497, NBR 5498, NBR 5499, NBR 5500.

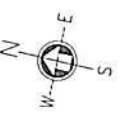
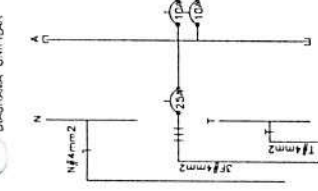

QUADRA POLIESPORTIVA

ESCOLA

COMISSÃO DE CONTRATACAO

FLS N 563

DA PM DE HIDROLANDIA - CE

OBSERVAÇÃO :

- 1 - OS DIREITOS AUTORAIS DESTES PROJETOS SÃO RESERVADOS POR LEI, SEU USO INDIVÍDUO E DESAUTORIZADO E ESTÁ SUJEITO A PENALIZAÇÃO
- 2 - É VETADA A REPRODUÇÃO DESTES PROJETOS, PARA OUTRO FIM, QUE NÃO O DE EXECUÇÃO DO MESMO, PELO CLIENTE, NESTE ENDEREÇO AO CONTRATO FIRMADO ENTRE AMBAS AS PARTES.
- 3 - QUALQUER MODIFICAÇÃO NESTE PROJETO DEVE SER COMUNICADA COM ANTECEDÊNCIA E AUTORIZADA PELO AUTOR.

PREFEITURA MUNICIPAL DE HIDROLÂNDIA

SECRETARIA DE ENGENHARIA

DEPARTAMENTO DE PROJETOS

CONSTRUÇÃO DE UMA QUADRA DE ÁREA COM PRAÇA

R. FELSAVINA MOURÃO DA ROCHA - HIDROLÂNDIA - CE

PROJETO DE ENGENHARIA

PROJETO ELÉTRICO

ESCALA

1/50



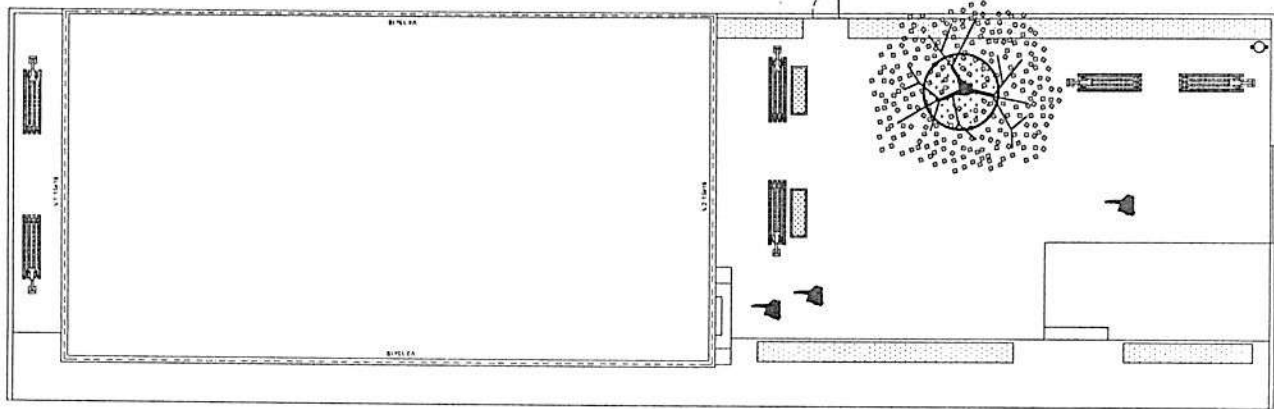
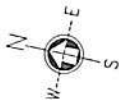

Relação do aço - VIGAS BALDRAMES

AÇO	N	DIAM (mm)	QUANT	C.UNIT (cm)	C.TOTAL (cm)
CA60	1	5.0	206	64	13184
CA50	2	8.0	8	1123	8984
	3	8.0	8	2028	16224

Resumo do aço

AÇO	DIAM (mm)	C.TOTAL (m)	PESO (kg)
CA60	5.0	131.84	20.3
CA50	8.0	252.08	99.57

COMISSÃO DE CONTRATAÇÃO

FLS N° 562

DA PM DE HIDROLANDIA - CE

OBSERVAÇÃO :
 1 - OS DIREITOS AUTORAIS DESTES PROJETOS SÃO RESERVADOS POR LEI, SEU USO INDIVIDUAL E DESAUTORIZADO E ESTA SUJEITO A PENALIZAÇÃO
 2 - É VETADA A REPRODUÇÃO DESTES PROJETOS, PARA OUTRO FIM, QUE NÃO O DE EXECUÇÃO DO MESMO, FELO CLIENTE, NESTE ENDEÇO AO CONTRATO FIRMADO ENTRE AMBAS AS PARTES.
 3 - QUALQUER MODIFICAÇÃO NESTE PROJETO DEVE SER COMUNICADA COM ANTECEDÊNCIA E AUTORIZADA PELO AUTOR.

PREFEITURA MUNICIPAL DE HIDROLÂNDIA
 PROJETO ESTRUTURAL
 CONSTRUÇÃO DE UMA QUADRA DE AREIA COM PRAÇA
 R. FELISVALINA MOURÃO DA ROCHA - HIDROLÂNDIA - CE
 DESENHADA POR: [Nome do Engenheiro]
 VIGAS BALDRAMES
 ESCALA: 1/80

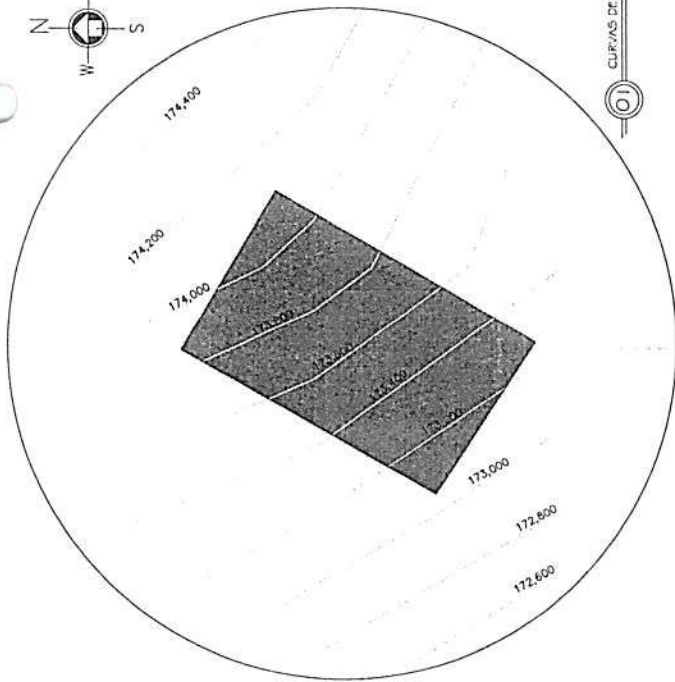
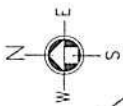

01 CURVAS DE NÍVEL

Eixo (y) ESC. 1:1000

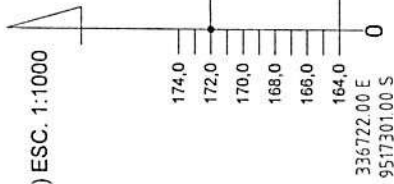

Eixo (x) ESC. 1:1000



02 PERFIL DE ELEVACAO

QUADRO DE MEDIDAS
 ÁREA = 739,64 m²
 PERÍMETRO = 111,48 m

COMISSÃO DE CONTRATACAO
 FLS N° 564
 DA PM DE HIDROLANDIA - CE

GEOREFERENCIAMENTO	
SIRGAS 2000	
P1	336750,06 E 9517326,09 S
P2	336730,65 E 9517337,61 S
P3	336712,98 E 9517306,22 S
P4	336731,82 E 9517294,10 S

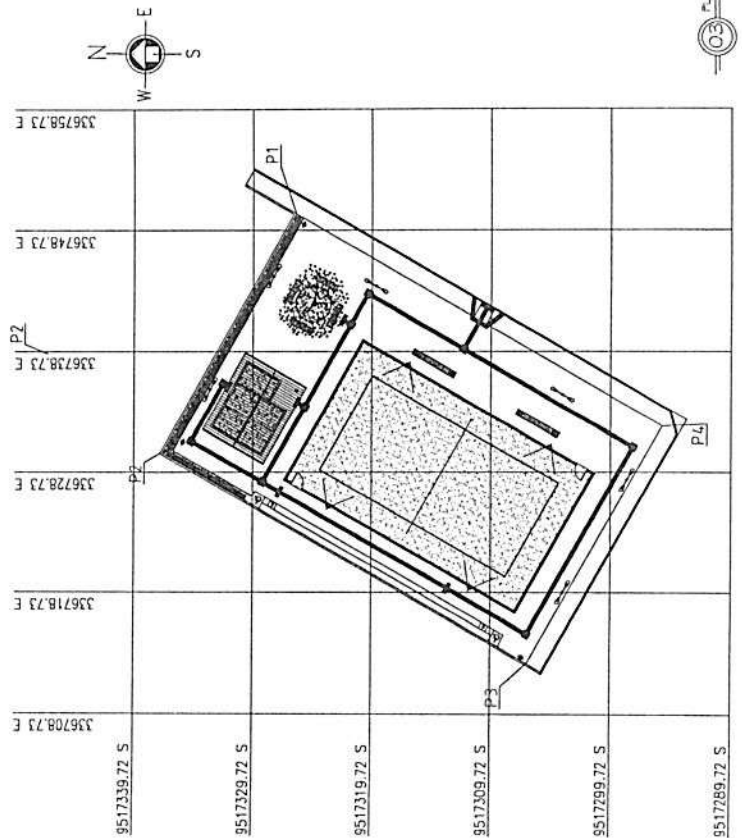

03 PLANTA GEOREFERENCIADA

DATA	INICIAL	FINAL
OBSERVAÇÃO : 1 - OS DIREITOS AUTORAIS DESTES PROJETOS SÃO RESERVADOS POR LEI, SEU USO INDIVIDUAL E DESAUTORIZADO E ESTA SUJEITO A PENALIZAÇÃO 2 - É VETADA A REPRODUÇÃO DESTES PROJETOS, PARA OUTRO FIM, QUE NÃO O DE EXECUÇÃO DO MESMO, PELO CLIENTE, NESTE ENDEREÇO AO CONTRATO FIRMADO ENTRE AMBAS AS PARTES. 3 - QUALQUER MODIFICAÇÃO NESTE PROJETO DEVE SER COMUNICADA COM ANTECEDÊNCIA E AUTORIZADA PELO AUTOR.		
PREFEITURA MUNICIPAL DE HIDROLÂNDIA		
PROJETO DE ENGENHARIA		
CONTRATAÇÃO DE UMA PRAÇA COM QUADRA DE ÁREA		
CONTRATADO		
R. Cezário Pereira Martins Distrito Itajá - Hidrolândia - CE		
DESENHEIRO(A) ARQUITETA		
CURVAS DE NÍVEL		
PERFIL DE ELEVACAO		
PLANTA GEOREFERENCIADA		
ESCALA	1/100	
	1/150	
	1/175	

RUA GERARDO B. DE SOUSA

RUA CEZÁRIO PEREIRA MARTINS

CLUBE DE FESTAS EXISTENTE

EDIFICAÇÕES EXISTENTES

COMISSÃO DE CONTRATAÇÃO
FLS Nº 567
DA PM DE HIDROLÂNDIA - CE

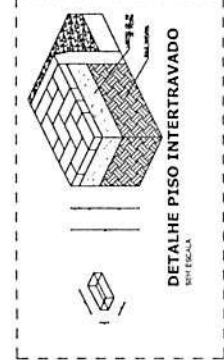
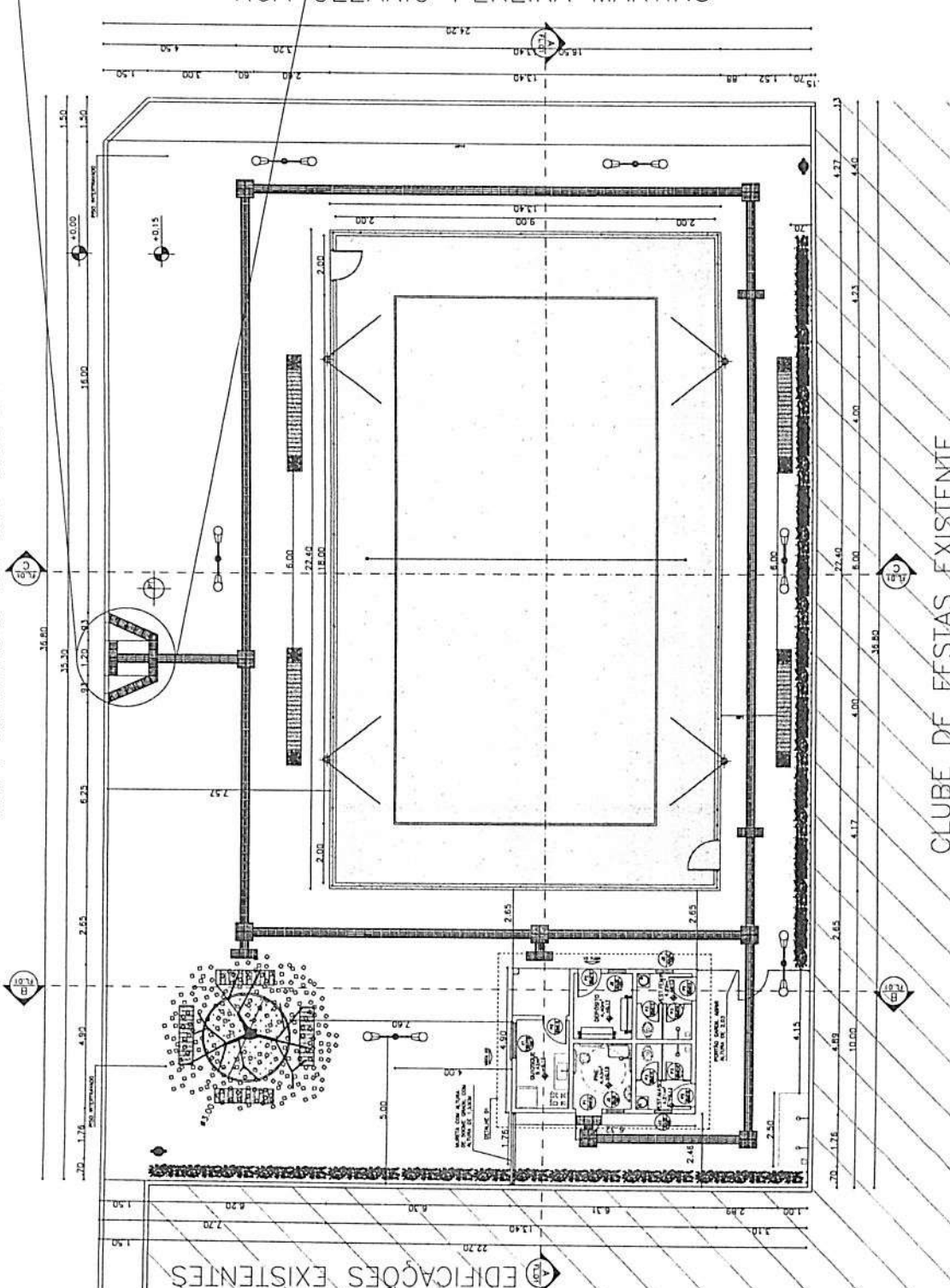
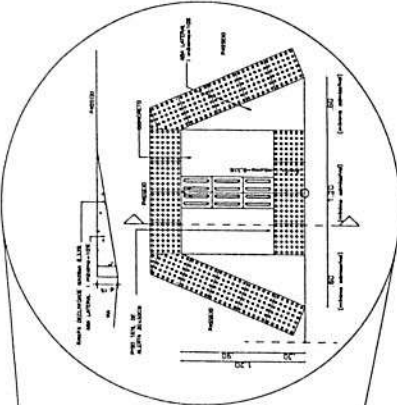

01 PLANTA BAIXA DA QUADRA

PROJETO	PROJETO DE ENGENHARIA
PROJETA	PROJETO DE UMA PRAÇA COM QUADRA DE AREIA
PROJETA	R. CEZÁRIO PEREIRA MARTINS DISTRITO IRAJÁ - HIDROLÂNDIA - CE
PROJETA	REPRESENTAÇÃO
PROJETA	PLANTA BAIXA
PROJETA	DETALHE RAMPA
PROJETA	ESCALA
PROJETA	1/25
PROJETA	1/25

OBSERVAÇÃO :
1 - OS DIREITOS AUTORAIS DESTES PROJETOS SÃO RESERVADOS POR LEI, SEU USO INDIVÍDUO É DESAUTORIZADO E ESTÁ SUJEITO A PENALIZAÇÃO
2 - É VETADA A REPRODUÇÃO DESTES PROJETOS, PARA OUTRO FIM, QUE NÃO O DE EXECUÇÃO DO MESMO, PELO CLIENTE, NESTE ENDEÇO AO CONTRATO FIRMADO ENTRE AMBAS AS PARTES.
3 - QUALQUER MODIFICAÇÃO NESTE PROJETO DEVE SER COMUNICADA COM ANTECEDÊNCIA E AUTORIZADA PELO AUTOR.

PREFEITURA MUNICIPAL DE HIDROLÂNDIA

