

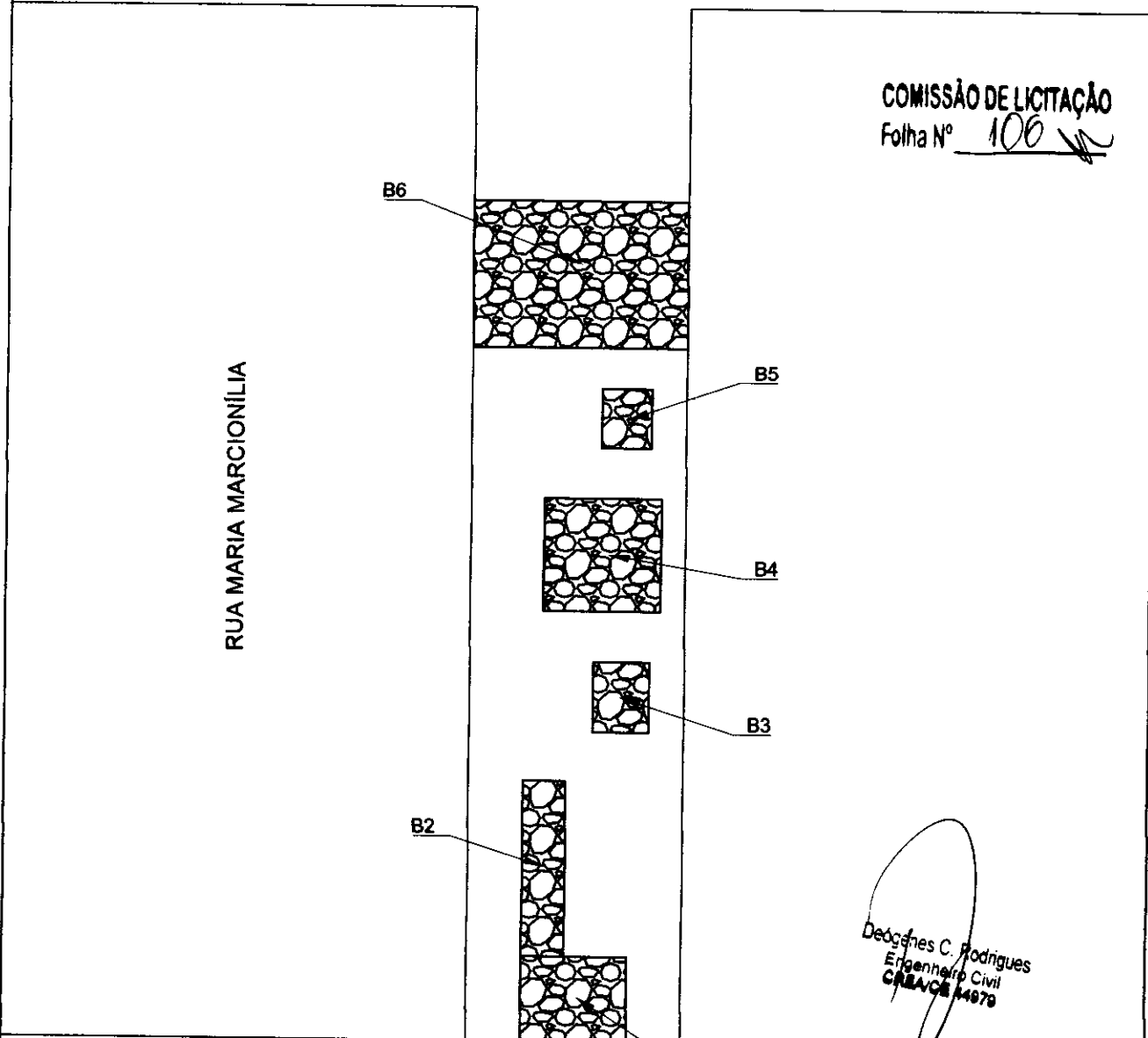

RUA OLIVEIRA ALVES FONTES

B1	15,00	X	7,50	=	112,50
B2	30,00	X	2,50	=	75,00
B3	6,00	X	2,00	=	12,00
B4	10,50	X	8,00	=	84,00
B5	4,50	X	2,00	=	9,00
B6	30,00	X	6,00	=	180,00
				ÁREA	= 472,50

COMISSÃO DE LICITAÇÃO
Folha Nº 106



Deógenes C. Rodrigues
Engenheiro Civil
C.R.B.A.C. 14979

RUA JOSÉ CARNEIRO



PREFEITURA MUNICIPAL DE
JUAZEIRO DO NORTE - CE

SECRETARIA MUNICIPAL DE INFRAESTRUTURA - SEINFRA

ID: 9	LOCALIDADE: RUA MARIA MARCIONÍLIA	BAIRRO: JARDIM GONZAGA	PRANCHA:
SERVIÇO LEVANTADO: RECOMPOSIÇÃO EM PEDRA TOSCA		DATA: 25/11/2025	1/1
RESP. LEVANTAMENTO ABNADABE E HARON	DESENHO: ALLAN	COORDENADAS UTM LONG.: 463872 LAT.: 9199652	
		CONTRATO:	



B1	4,50	X	1,50	=	6,75
B2	6,00	X	2,00	=	12,00
B3	3,00	X	1,50	=	4,50
B4	6,00	X	3,00	=	18,00
B5	3,00	X	2,00	=	6,00
B6	3,00	X	1,50	=	4,50

RUA EZEQUIEL FERREIRA

AVENIDA 31 DE MARÇO

B6



B5



RUA VEREADOR LEÔNIDAS

B3



B4



SARJETA
60,00 m

B2



B1



Deógenes C. Rodrigues
Engenheiro Civil
CREA/CE 14979

RUA SARGENTO MARCOLINO



PREFEITURA MUNICIPAL DE
JUAZEIRO DO NORTE - CE

SECRETARIA MUNICIPAL DE INFRAESTRUTURA - SEINFRA

ID: 10	LOCALIDADE: AVENIDA 31 DE MARÇO	BAIRRO: JARDIM GONZAGA	PRANCHA:
SERVIÇO LEVANTADO: RECOMPOSIÇÃO EM PEDRA TOSCA		DATA: 26/11/2025	1/3
RESP. LEVANTAMENTO FRANKLIM E HARON	DESENHO: ALLAN	COORDENADAS UTM LONG.: 463185 LAT.: 9199842	
CONTRATO:			

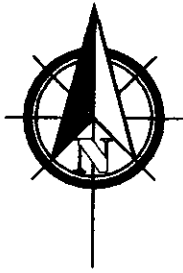

RUA JOSÉ CARNEIRO F.

B7	4,50	X	1,50	=	6,75
B8	3,00	X	1,50	=	4,50
B9	1,50	X	1,00	=	1,50
B10	2,25	X	1,00	=	2,25
B11	1,05	X	0,70	=	0,74
B12	2,25	X	1,00	=	2,25
B13	1,05	X	0,70	=	0,74
B14	1,05	X	0,70	=	0,74
B15	4,50	X	2,00	=	9,00

COMISSÃO DE LICITAÇÃO
Folha Nº 108

RUA HILDA MARIA

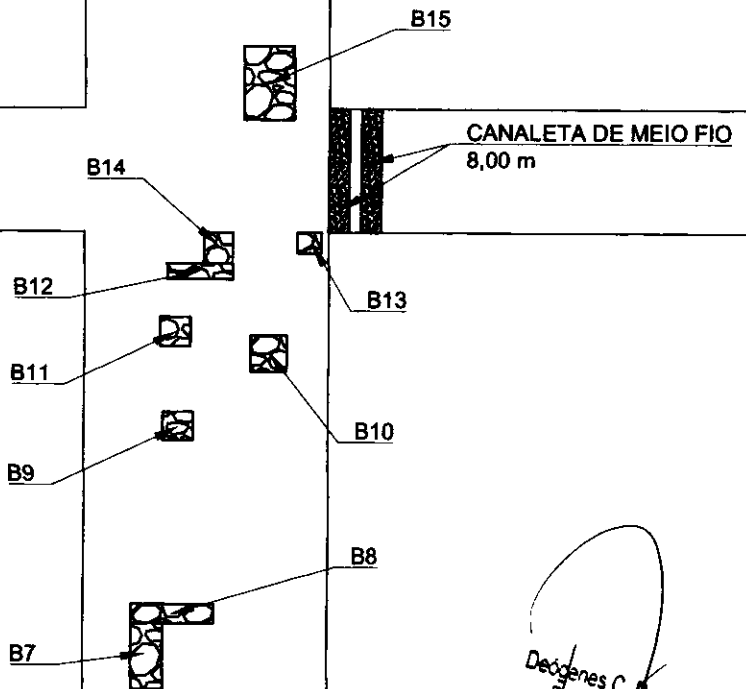

Deógenes C. Rodrigues
Engenheiro Civil
CREA/CE 44978

RUA EZEQUIEL FERREIRA



PREFEITURA MUNICIPAL DE
JUAZEIRO DO NORTE - CE

SECRETARIA MUNICIPAL DE INFRAESTRUTURA - SEINFRA

ID: 10	LOCALIDADE: AVENIDA 31 DE MARÇO	BAIRRO: JARDIM GONZAGA	PRANCHA:
SERVIÇO LEVANTADO: RECOMPOSIÇÃO EM PEDRA TOSCA		DATA: 28/11/2025	2/3
RESP. LEVANTAMENTO FRANKLIM E HARON	DESENHO: ALLAN	COORDENADAS UTM LONG.: 463185 LAT.: 9198842	
CONTRATO:			

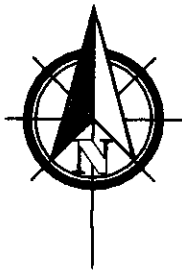

COMISSÃO DE LICITAÇÃO
Folha Nº 109

B16	3,00	X	1,50	=	4,50
B17	1,20	X	0,80	=	0,96
B18	3,00	X	1,50	=	4,50
				ÁREA	= 90,17

RUA MARIA DIVA



B18

B17



Dedógenes C. Rodrigues
Engenheiro Civil
CREA/CE 44978

RUA JOSÉ CARNEIRO F.



B16



PREFEITURA MUNICIPAL DE
JUAZEIRO DO NORTE - CE

SECRETARIA MUNICIPAL DE INFRAESTRUTURA - SEINFRA

ID: 10 LOCALIDADE: AVENIDA 31 DE MARÇO BAIRRO: JARDIM GONZAGA

SERVIÇO LEVANTADO: RECOMPOSIÇÃO EM PEDRA TOSCA DATA: 28/11/2025

RESP. LEVANTAMENTO: FRANKLIM E HARON DESENHO: ALLAN COORDENADAS UTM: LONG.: 463185 LAT.: 9199842 CONTRATO:

PRANCHA:

3/3



COMISSÃO DE LICITAÇÃO
Folha N° 110

RUA OLIVEIRA ALVES

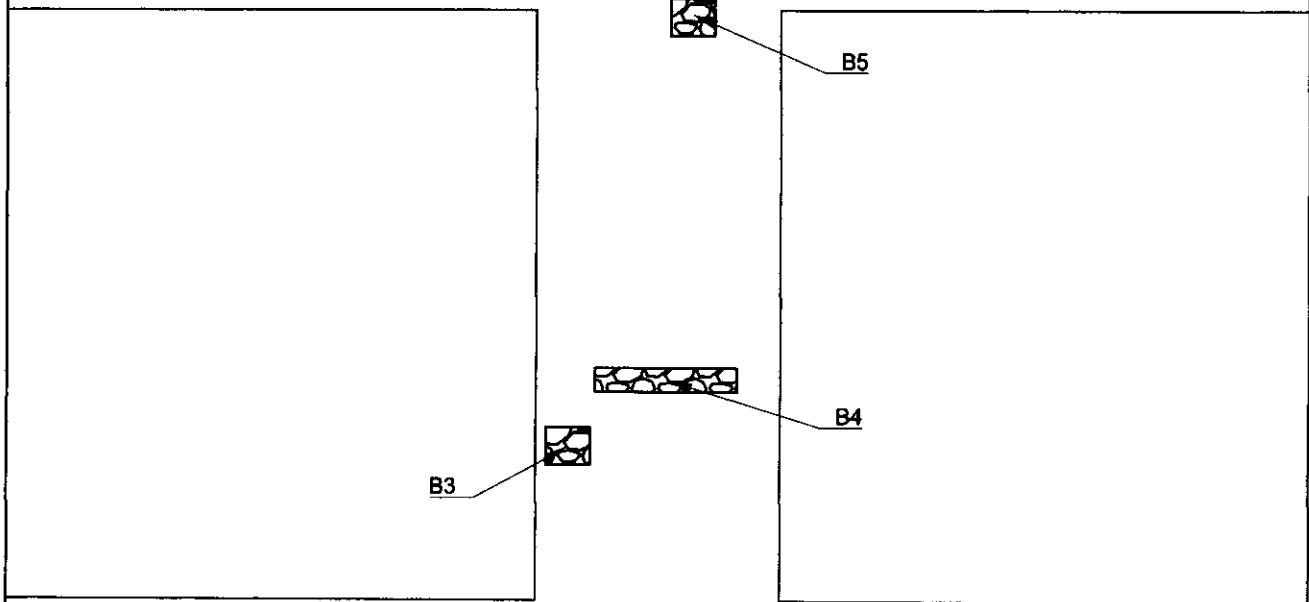

RUA JOSÉ VICENTE

B1	8,25	X	3,00	=	24,75
B2	2,70	X	1,00	=	2,70
B3	2,25	X	1,50	=	3,38
B4	3,00	X	1,00	=	3,00
B5	1,50	X	1,00	=	1,50

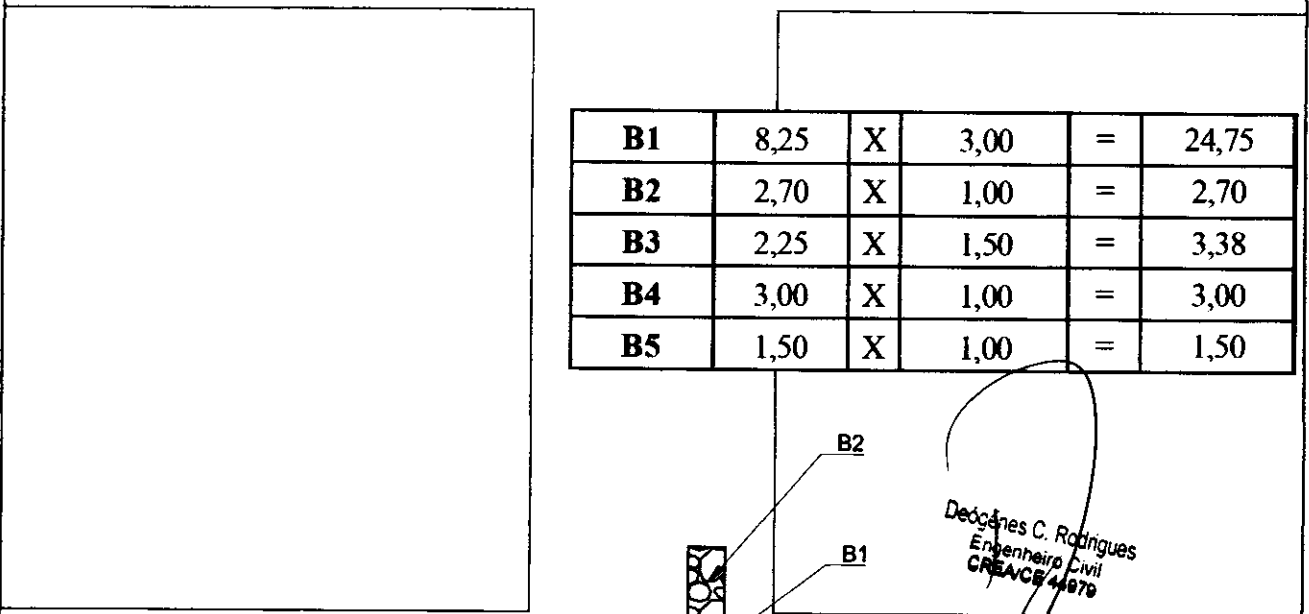

RUA MARIA DIVA

Deógenes C. Rodrigues
Engenheiro Civil
CREA/CE 41870



SECRETARIA MUNICIPAL DE INFRAESTRUTURA - SEINFRA					
ID:11	LOCALIDADE: RUA ENGENHEIRO JOSÉ WALTER	BAIRRO: JARDIM GONZAGA		PRANCHA:	
SERVIÇO LEVANTADO: RECOMPOSIÇÃO EM PEDRA TOSCA			DATA: 28/11/2025		
RESP. LEVANTAMENTO ABNADABE E HARON	DESENHO: ALLAN	COORDENADAS UTM LONG.: 463241 LAT.: 9198996	CONTRATO:		1/4

PREFEITURA MUNICIPAL DE
JUAZEIRO DO NORTE - CE



COMISSÃO DE LICITAÇÃO
Folha N° 111

RUA HILDA MARIA

B9

B10

B8

B7

RUA JOSE CARNEIRO
FILHO

B6

B6	6,00	X	4,00	=	24,00
B7	30,00	X	1,50	=	45,00
B8	6,00	X	3,00	=	18,00
B9	3,00	X	1,50	=	4,50
B10	6,00	X	2,50	=	15,00

RUA OLIVEIRA ALVES

Deógenes C. Rodrigues
Engenheiro Civil
CREA/CE 44978



PREFEITURA MUNICIPAL DE
JUAZEIRO DO NORTE - CE

SECRETARIA MUNICIPAL DE INFRAESTRUTURA - SEINFRA

ID: 11

LOCALIDADE: RUA ENGENHEIRO JOSÉ WALTER

BAIRRO: JARDIM GONZAGA

SERVIÇO LEVANTADO: RECOMPOSIÇÃO EM PEDRA TOSCA

DATA: 26/11/2025

RESP. LEVANTAMENTO
ABNADABE E HARON

DESENHO:
ALLAN

COORDENADAS UTM
LONG.: 463241
LAT.: 9198996

CONTRATO:

PRANCHA:

2/4



COMISSÃO DE LICITAÇÃO
Folha Nº 112

B18



B17



RUA VEREADOR LEÔNIDAS

B16



B15

B11	1,20	X	0,20	=	0,24
B12	1,05	X	0,70	=	0,74
B13	1,50	X	1,00	=	1,50
B14	1,50	X	1,00	=	1,50
B15	60,00	X	1,50	=	90,00
B16	1,50	X	1,00	=	1,50
B17	1,20	X	0,80	=	0,96
B18	1,50	X	1,00	=	1,50

B14



RUA EZEQUIEL FERREIRA
ALMEIDA

B13



B11



B12



RUA HILDA MARIA

Deógenes C. Rodrigues
Engenheiro Civil
CREA/CE 44979



PREFEITURA MUNICIPAL DE
JUAZEIRO DO NORTE - CE

SECRETARIA MUNICIPAL DE INFRAESTRUTURA - SEINFRA

ID:11	LOCALIDADE: RUA ENGENHEIRO JOSÉ WALTER	BAIRRO: JARDIM GONZAGA	PRANCHA:
SERVIÇO LEVANTADO: RECOMPOSIÇÃO EM PEDRA TOSCA		DATA: 26/11/2025	3/4
RESP. LEVANTAMENTO ABNADABE E HARON	DESENHO: ALLAN	COORDENADAS UTM LONG.: 463241 LAT.: 9198996	
		CONTRATO:	



COMISSÃO DE LICITAÇÃO
Folha N° 113

B19	80,25	X	7,00	=	561,75
				ÁREA	= 801,51

RUA SARGENTO JOSÉ
MARCOLINO

MEIO FIO
54,00 m

B19

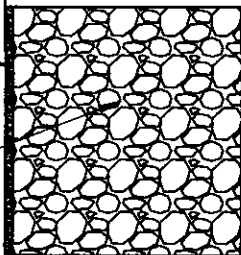

MEIO FIO
54,00 m

Deógenes C. Rodrigues
Engenheiro Civil
C.R.B.A.C.B. 44979

RUA VEREADOR LEÔNIDAS



PREFEITURA MUNICIPAL DE
JUAZEIRO DO NORTE - CE

SECRETARIA MUNICIPAL DE INFRAESTRUTURA - SEINFRA

ID: 11	LOCALIDADE: RUA ENGENHEIRO JOSÉ WALTER	BAIRRO: JARDIM GONZAGA	PRANCHA:
SERVIÇO LEVANTADO: RECOMPOSIÇÃO EM PEDRA TOSCA			DATA: 26/11/2025
RESP. LEVANTAMENTO ABNADABE E HARON	DESENHO: ALLAN	COORDENADAS UTM LONG.: 463241 LAT.: 9198996	4/4
		CONTRATO:	

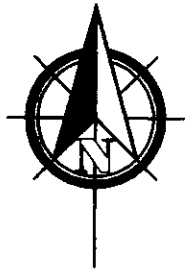

B1	6,00	X	2,00	=	12,00
B2	10,80	X	1,00	=	10,80
B3	1,50	X	1,00	=	1,50
B4	3,00	X	0,80	=	2,40
B5	1,50	X	1,00	=	1,50
B6	4,50	X	1,50	=	6,75
B7	2,25	X	1,00	=	2,25

RUA EZEQUIEL FERREIRA

CANAleta DE MEIO FIO
9,00 m

COMISSÃO DE LICITAÇÃO
Folha Nº 114

B7

B6

B3

B5

B4

RUA VEREADOR LEÔNIDAS

RUA MOACIR GONDIM

B2

B1

Deógenes C. Rodrigues
Engenheiro Civil
CREA/CE 44979

RUA SARJENTO JOSÉ
MARCOLINO



PREFEITURA MUNICIPAL DE
JUAZEIRO DO NORTE - CE

SECRETARIA MUNICIPAL DE INFRAESTRUTURA - SEINFRA

ID:12	LOCALIDADE: RUA MOACIR GONDIM LOCID	BAIRRO: JARDIM GONZAGA	PRANCHA:
SERVIÇO LEVANTADO: RECOMPOSIÇÃO EM PEDRA TOSCA		DATA: 26/11/2025	1/3
RESP. LEVANTAMENTO HARON E FRANKLIM	DESENHO: ALLAN	COORDENADAS UTM LONG.: 463047 LAT.: 9199784	
		CONTRATO:	



B8	1,50	X	1,00	=	1,50
B9	3,75	X	2,00	=	7,50
B10	1,50	X	1,00	=	1,50
B11	2,25	X	1,00	=	2,25
B12	1,50	X	1,00	=	1,50
B13	7,80	X	1,40	=	10,92
B14	1,50	X	1,00	=	1,50
B15	2,40		1,50	=	3,60

RUA JOSÉ CARNEIRO F.

COMISSÃO DE LICITAÇÃO
Folha Nº 115

CANALETA DE MEIO FIO
8,00 m

OBS: LOMBADA ALTA EXISTENTE

RUA HILDA MARIA

RUA MOACIR GONDIN

MEIO-FIO
9,00 m

Deogenes C. Rodrigues
Engenheiro Civil
CREA/CE 44979

RUA EZEQUIEL FERREIRA



PREFEITURA MUNICIPAL DE
JUAZEIRO DO NORTE - CE

SECRETARIA MUNICIPAL DE INFRAESTRUTURA - SEINFRA

ID:12	LOCALIDADE: RUA MOACIR GONDIM LÓCIO	BAIRRO: JARDIM GONZAGA	PRANCHA: 2/3
SERVIÇO LEVANTADO: RECOMPOSIÇÃO EM PEDRA TOSCA		DATA: 26/11/2025	
RESP. LEVANTAMENTO HARON E FRANKLIM	DESENHO: ALLAN	COORDENADAS UTM LONG.: 463047 LAT.: 9199784	CONTRATO:



RUA MARIA DIVA

B16	12,00	X	0,70	=	8,40
B17	4,50	X	0,70	=	3,15
B18	3,00	X	1,50	=	4,50
B19	1,50	X	1,00	=	1,50
B20	6,45	X	1,40	=	9,03
B21	1,50	X	1,00	=	1,50
B22	0,90	X	0,60	=	0,54
B23	13,50	X	0,90	=	12,15
			ÁREA	=	108,24

B23

B22

B21

B20

B19

B18

RUA JOSÉ VICENTE

B17

RUA MOACIR GONDIM

B16

Deógenes C. Rodrigues
Engenheiro Civil
CRÉD. Nº 44979

RUA JOSÉ CARNEIRO F.



PREFEITURA MUNICIPAL DE
JUAZEIRO DO NORTE - CE

SECRETARIA MUNICIPAL DE INFRAESTRUTURA - SEINFRA

ID: 12	LOCALIDADE: RUA MOACIR GONDIM LÓCIO	BAIRRO: JARDIM GONZAGA	PRANCHA:
SERVIÇO LEVANTADO: RECOMPOSIÇÃO EM PEDRA TOSCA		DATA: 26/11/2025	3/3
RESP. LEVANTAMENTO HARON E FRANKUM	DESENHO: ALLAN	COORDENADAS UTM LONG.: 463047 LAT.: 9199784	
CONTRATO:			



B1	24,00	X	1,30	=	31,20
B2	3,00	X	2,00	=	6,00
B3	6,00	X	1,50	=	9,00
B4	4,50	X	3,00	=	13,50
B5	7,50	X	5,00	=	37,50
B6	3,00	X	2,00	=	6,00
B7	27,00	X	2,00	=	54,00
B8	19,50	X	10,00	=	195,00

RUA JONAS DE SOUSA

COMISSÃO DE LICITAÇÃO
Folha N° 117

RUA ODETE MATOS DE ALENCAR

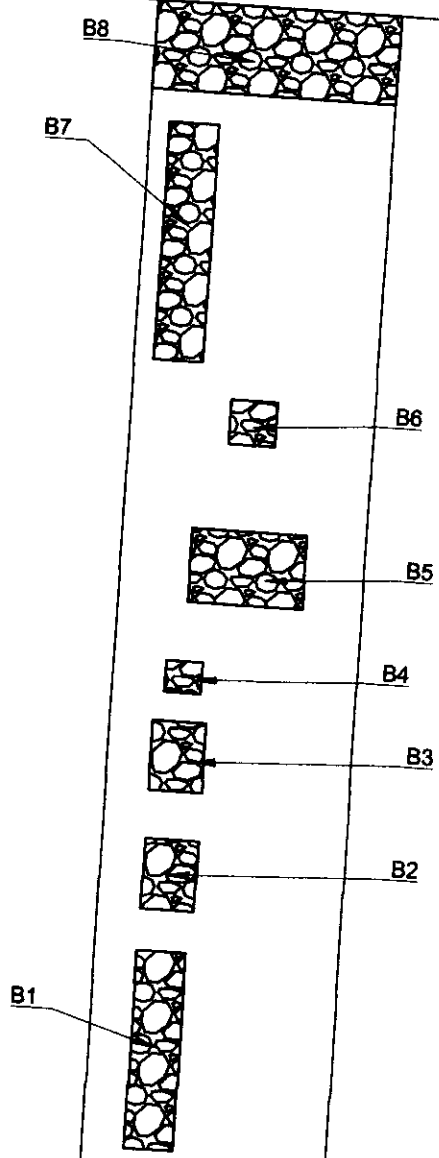

Deógenes C. Rodrigues
Engenheiro Civil
CRM/CE 44978

RUA PEDRO ANTONIO ALMEIDA



PREFEITURA MUNICIPAL DE
JUAZEIRO DO NORTE - CE

SECRETARIA MUNICIPAL DE INFRAESTRUTURA - SEINFRA

ID: 13	LOCALIDADE: RUA ODETE MATOS DE ALENCAR	BAIRRO: JARDIM GONZAGA	PRANCHA: 1/3
SERVIÇO LEVANTADO: RECOMPOSIÇÃO EM PEDRA TOSCA		DATA: 26/11/2025	
RESP. LEVANTAMENTO ABNADABE E HARON	DESENHO: ABNADABE	COORDENADAS UTM LONG.: 464188 LAT.: 9198938	

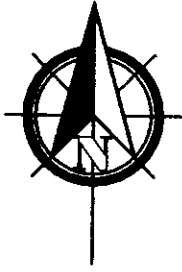

B9	1,50	X	1,00	=	1,50
B10	142,50	X	2,00	=	285,00
B11	7,50	X	5,00	=	37,50
B12	7,50	X	5,00	=	37,50

RUA PADRE MANOEL GERMANO

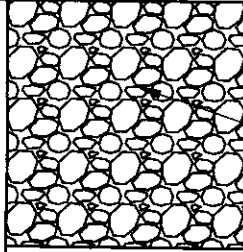

B12

COMISSÃO DE LICITAÇÃO

Folha Nº 118

RUA MANOEL MIGUEL DOS SANTOS

RUA ODETE MATOS DE ALENCAR



B11



B10



B9

Deógenes C. Rodrigues
Engenheiro Civil
CRA/CE 44479

RUA JONAS DE SOUSA



PREFEITURA MUNICIPAL DE
JUAZEIRO DO NORTE - CE

SECRETARIA MUNICIPAL DE INFRAESTRUTURA - SEINFRA

ID: 13	LOCALIDADE: RUA ODETE MATOS DE ALENCAR	BAIRRO: JARDIM GONZAGA	PRANCHA:
SERVIÇO LEVANTADO: RECOMPOSIÇÃO EM PEDRA TOSCA		DATA: 26/11/2025	2/3
RESP. LEVANTAMENTO ABNADABE E HARON	DESENHO: ABNADABE	COORDENADAS UTM LONG.: 464188 LAT.: 9198938	

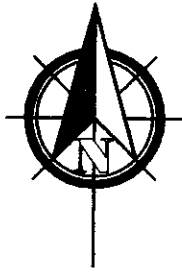

B13	4,50	X	3,00	=	13,50
B14	60,00	X	2,00	=	120,00
B15	6,00	X	3,00	=	18,00
B16	3,00	X	2,00	=	6,00
			ÁREA	=	871,20

RUA SARGENTO JOSE MARCOLINO

RUA ODETE MATOS DE ALENCAR

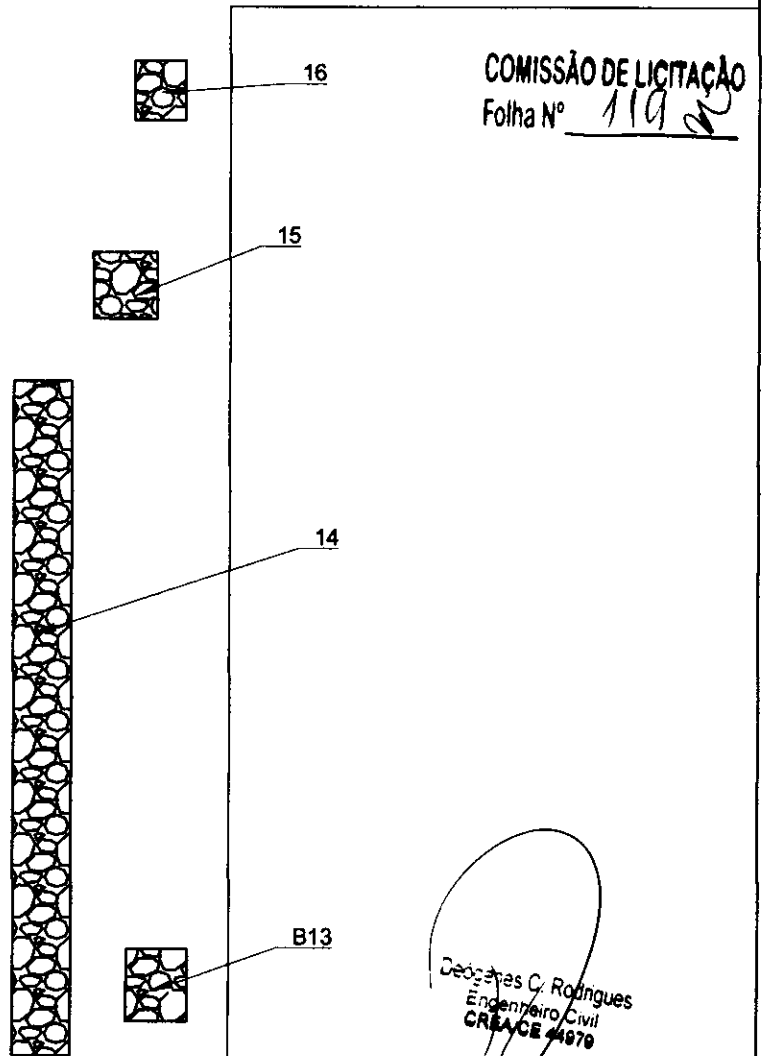

COMISSÃO DE LICITAÇÃO
Folha Nº 119

RUA PADRE MANOEL GERMANO



PREFEITURA MUNICIPAL DE
JUAZEIRO DO NORTE - CE

SECRETARIA MUNICIPAL DE INFRAESTRUTURA - SEINFRA

ID: 13	LOCALIDADE: RUA ODETE MATOS DE ALENCAR	BAIRRO: JARDIM GONZAGA	PRANCHA:
SERVIÇO LEVANTADO: RECOMPOSIÇÃO EM PEDRA TOSCA		DATA: 26/11/2025	3/3
RESP. LEVANTAMENTO ABNADABE E HARON	DESENHO: ABNADABE	COORDENADAS UTM LONG.: 464188 LAT.: 9198938	
		CONTRATO:	



RUA MANOEL MIGUEL DOS SANTOS

RUA VITAL LISBOA SANTOS

RUA PADRE MANOEL GERMANO

RUA SARGENTO JOSE MARCOLINO

B1	10,50	X	5,00	=	52,50
B2	6,00	X	2,00	=	12,00
B3	4,50	X	3,00	=	13,50
B4	6,75	X	3,00	=	20,25
B5	4,50	X	3,00	=	13,50
B6	3,00	X	2,00	=	6,00
B7	16,50	X	2,50	=	41,25
B8	4,50	X	4,00	=	18,00
B9	18,00	X	2,00	=	36,00

COMISSÃO DE LICITAÇÃO
Folha Nº 190

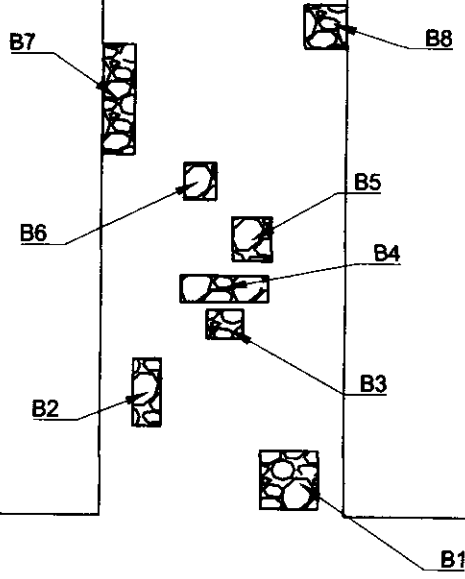

Geógenes C. Rodrigues
Engenheiro Civil
CREA/CE 44970



PREFEITURA MUNICIPAL DE JUAZEIRO DO NORTE - CE

SECRETARIA MUNICIPAL DE INFRAESTRUTURA - SEINFRA

ID:14	LOCALIDADE: RUA VITAL LISBOA SANTOS	BAIRRO: JARDIM GONZAGA	PRANCHA:
SERVIÇO LEVANTADO: RECOMPOSIÇÃO EM PEDRA TOSCA		DATA: 25/11/2025	
RESP. LEVANTAMENTO ABNADABE E HARON	DESENHO: ABNADABE	COORDENADAS UTM LONG.: 464107 LAT.: 9198596	1/2
		CONTRATO:	



RUA JONAS DE SOUSA
SILVA

RUA VITAL LISBOA SANTOS

RUA MANOEL MIGUEL
DOS SANTOS

B10	9,00	X	5,00	=	45,00
B11	4,50	X	2,50	=	11,25
B12	4,50	X	2,00	=	9,00
B13	4,50	X	2,00	=	9,00
B14	3,00	X	1,50	=	4,50
B15	4,50	X	1,50	=	6,75
B16	1,50	X	1,00	=	1,50
B17	3,00	X	2,00	=	6,00
B18	2,25	X	1,50	=	3,38
B19	4,50	X	3,00	=	13,50
				ÁREA	= 322,88

COMISSÃO DE LICITAÇÃO
Folha Nº 121

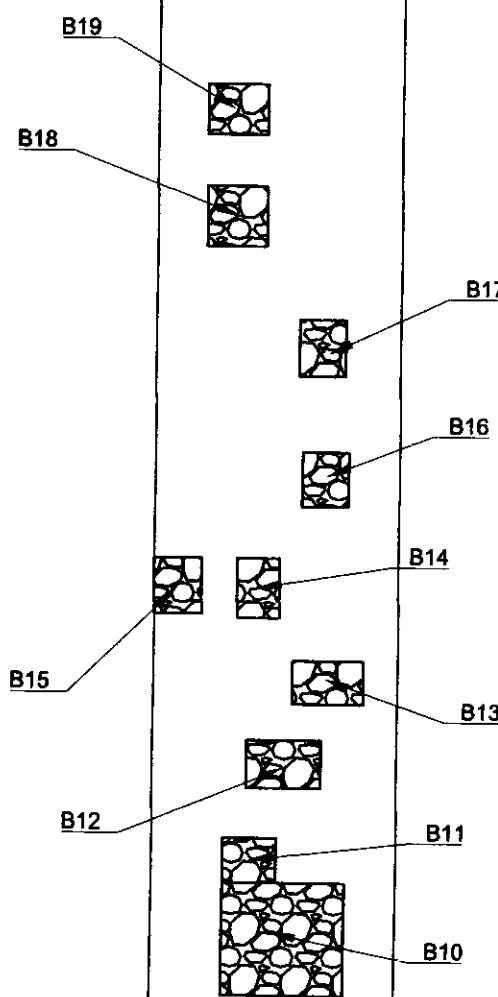

Deógenes C. Rodrigues
Engenheiro Civil
CREA/CE 14079



PREFEITURA MUNICIPAL DE
JUAZEIRO DO NORTE - CE

SECRETARIA MUNICIPAL DE INFRAESTRUTURA - SEINFRA

ID:14	LOCALIDADE: RUA VITAL LISBOA SANTOS	BAIRRO: JARDIM GONZAGA	PRANCHA:
SERVIÇO LEVANTADO: RECOMPOSIÇÃO EM PEDRA TOSCA		DATA: 25/11/2025	
RESP. LEVANTAMENTO ABNADABE E HARON	DESENHO: ABNADABE	COORDENADAS UTM LONG.: 464107 LAT.: 9198596	2/2
		CONTRATO:	



RUA JONAS DE SOUZA

COMISSÃO DE LICITAÇÃO
Folha N° 123

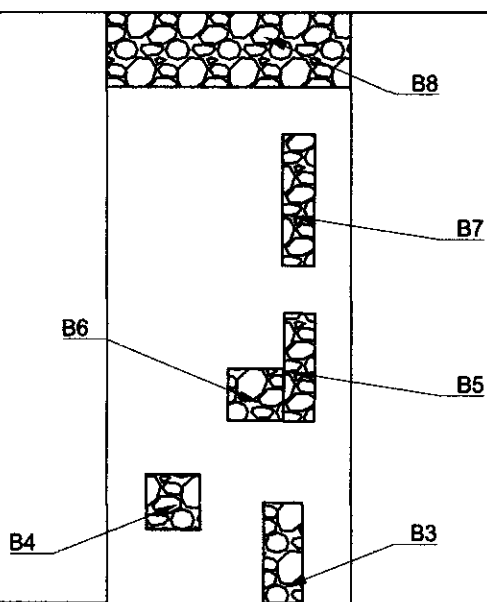

RUA PADRE ANTONIO A. AGRA

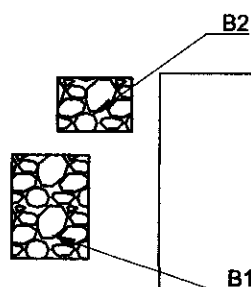

B1	8,70	X	2,80	=	24,36
B2	5,25	X	5,50	=	28,88
B3	4,50	X	7,00	=	31,50
B4	7,50	X	4,00	=	30,00
B5	4,50	X	7,00	=	31,50
B6	7,50	X	3,00	=	22,50
B7	4,50	X	12,00	=	54,00
B8	12,50	X	15,00	=	187,50

ANEL VIARIO

Deógenes/C. Rodrigues
Engenheiro Civil
CREA/CE 44879



PREFEITURA MUNICIPAL DE
JUAZEIRO DO NORTE - CE

SECRETARIA MUNICIPAL DE INFRAESTRUTURA - SEINFRA

ID: 15 LOCALIDADE: RUA JOSÉ ARNALDO JATAY PEDROSA BAIRRO: JARDIM GONZAGA

PRANCHA:

SERVIÇO LEVANTADO: RECOMPOSIÇÃO EM PEDRA TOSCA

DATA: 26/11/2025

RESP. LEVANTAMENTO
ABNADABE E HARON

DESENHO:
ALLAN

COORDENADAS UTM
LONG.: 463954
LAT.: 9198936

CONTRATO:

1/6



COMISSÃO DE LICITAÇÃO
Folha Nº 123

RUA PADRE MANOEL GERMANO

B9	15,00	X	4,00	=	60,00
B10	6,00	X	6,50	=	39,00

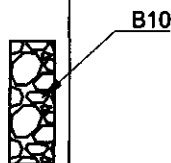

RUA MANOEL MIGUEL
DOS SANTOS

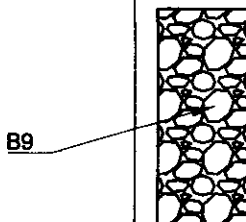

Deógenes C. Rodrigues
Engenheiro Civil
C.R.B.A.C.E. 14679

RUA JONAS DE SOUZA



PREFEITURA MUNICIPAL DE
JUAZEIRO DO NORTE - CE

SECRETARIA MUNICIPAL DE INFRAESTRUTURA - SEINFRA

ID: 15	LOCALIDADE: RUA JOSÉ ARNALDO JATAY PEDROSA	BAIRRO: JARDIM GONZAGA	PRANCHA:
SERVIÇO LEVANTADO: RECOMPOSIÇÃO EM PEDRA TOSCA		DATA: 26/11/2025	2/6
RESP. LEVANTAMENTO ABNADABE E HARON	DESENHO: ALLAN	COORDENADAS UTM LONG.: 463954 LAT.: 9198936	
CONTRATO:			

B11	6,15	X	2,20	=	13,53
B12	1,50	X	1,00	=	1,50
B13	3,00	X	2,50	=	7,50
B14	5,25	X	2,00	=	10,50
B15	5,25	X	4,00	=	21,00

COMISSÃO DE LICITAÇÃO
Folha N° 124

RUA TENENTE LUIZ COELHO

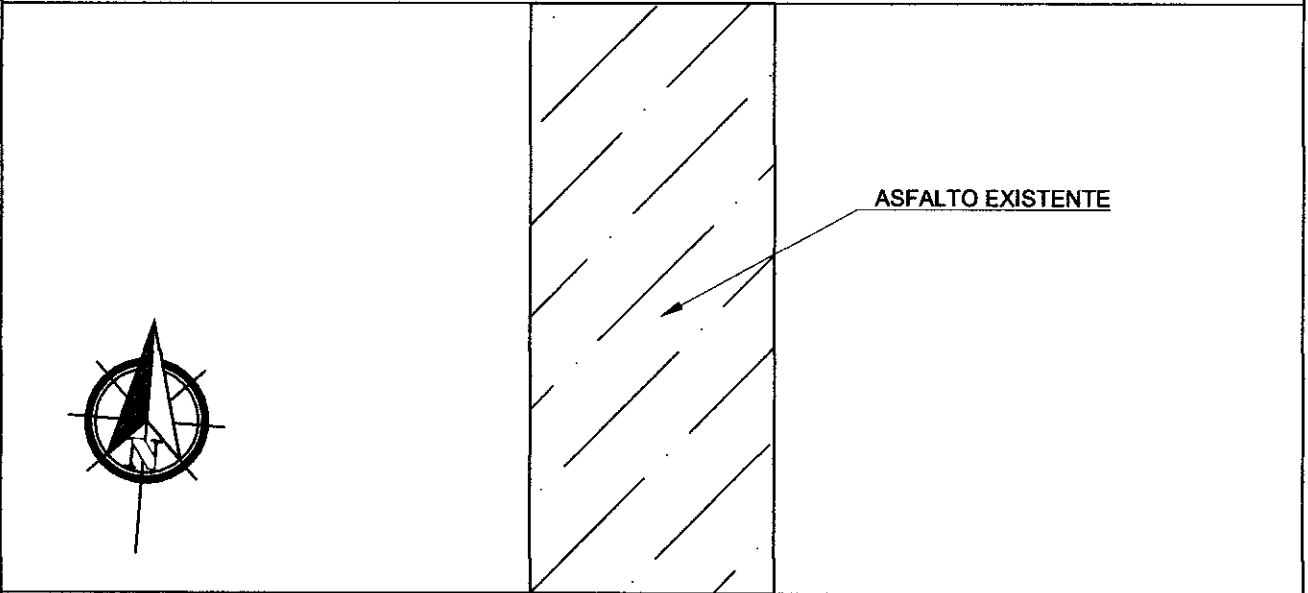

RUA SARGENTO JOSÉ
MARCOLINO

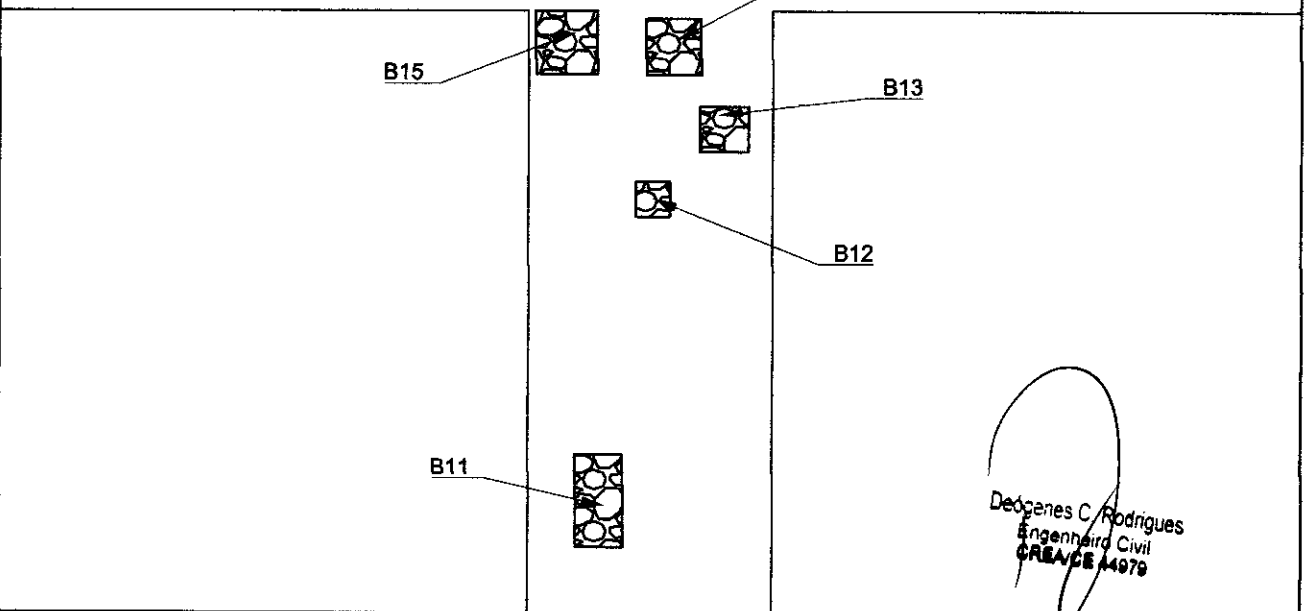

RUA PADRE MANOEL
GERMANO



PREFEITURA MUNICIPAL DE
JUAZEIRO DO NORTE - CE

SECRETARIA MUNICIPAL DE INFRAESTRUTURA - SEINFRA

ID: 15	LOCALIDADE: RUA JOSÉ ARNALDO JATAY PEDROSA	BAIRRO: JARDIM GONZAGA	PRANCHA:
SERVIÇO LEVANTADO: RECOMPOSIÇÃO EM PEDRA TOSCA		DATA: 26/11/2025	
RESP. LEVANTAMENTO ABNADABE E HARON	DESENHO: ALLAN	COORDENADAS UTM LONG.: 463954 LAT.: 9198936	3/6
		CONTRATO:	



RUA EZEQUIAL ALMEIDA

B16	9,00	X	6,00	=	54,00
B17	10,50	X	5,20	=	54,60
B18	10,50	X	2,00	=	21,00
B19	6,00	X	2,50	=	15,00
B20	2,70	X	2,20	=	5,94
B21	18,00	X	8,00	=	144,00
B22	7,50	X	3,00	=	22,50
B23	6,00	X	4,00	=	24,00
B24	2,85	X	3,10	=	8,84

COMISSÃO DE LICITAÇÃO
Folha Nº 125

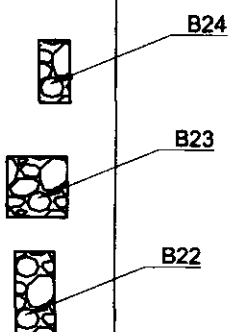

RUA JOSE DE MATOS F.

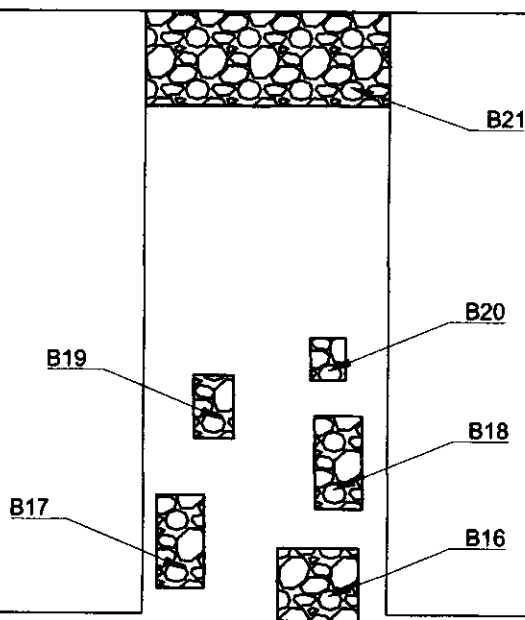

Deógenes C. Rodrigues
Engenheiro Civil
CREA/CE 44878

RUA TENENTE LUIZ COELHO



PREFEITURA MUNICIPAL DE
JUAZEIRO DO NORTE - CE

SECRETARIA MUNICIPAL DE INFRAESTRUTURA - SEINFRA

ID: 15 LOCALIDADE: RUA JOSÉ ARNALDO JATAY PEDROSA BAIRRO: JARDIM GONZAGA

SERVIÇO LEVANTADO: RECOMPOSIÇÃO EM PEDRA TOSCA DATA: 28/11/2025

RESP. LEVANTAMENTO ABNADABE E HARON	DESENHO: ALLAN	COORDENADAS UTM LONG.: 463954 LAT.: 9198936	CONTRATO:
--	-------------------	---	-----------

PRANCHA:

4/6



RUA JOSE CARNEIRO F.

B25	4.50	X	8.20	=	36.90
B26	4.95	X	2.50	=	12.38
B27	4.80	X	3.10	=	14.88
B28	1.50	X	1.00	=	1.50
B29	2.25	X	3.00	=	6.75
B30	3.00	X	2.00	=	6.00
B31	1.50	X	1.00	=	1.50
B32	4.50	X	3.00	=	13.50
B33	3.30	X	2.00	=	6.60
B34	2.70	X	2.00	=	5.40
B35	7.50	X	4.00	=	30.00
B36	1.80	X	1.20	=	2.16
B37	3.00	X	3.00	=	9.00
B38	9.00	X	6.00	=	54.00
B39	6.00	X	3.00	=	18.00
B40	3.00	X	5.00	=	15.00

COMISSÃO DE LICITAÇÃO
Folha Nº 10

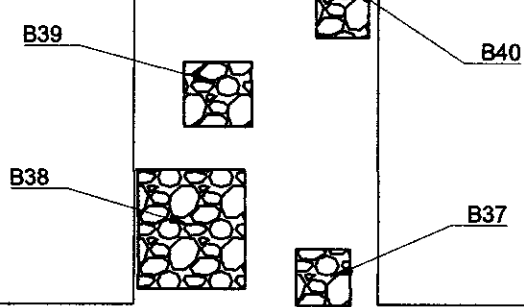

RUA HILDA MARIA DE L.

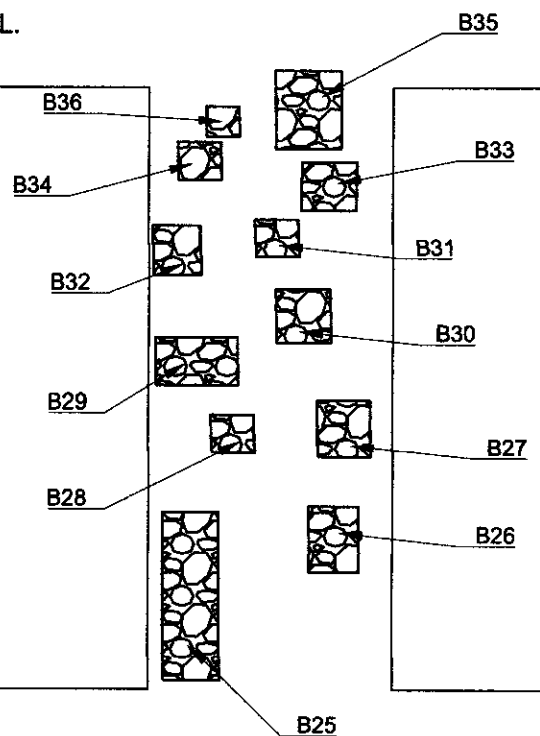

Deógenes C. Rodrigues
Engenheiro Civil
CREA/CE 44979

RUA EZEQUIEL ALMEIDA



PREFEITURA MUNICIPAL DE
JUAZEIRO DO NORTE - CE

SECRETARIA MUNICIPAL DE INFRAESTRUTURA - SEINFRA

ID: 15	LOCALIDADE: RUA JOSÉ ARNALDO JATAY PEDROSA	BAIRRO: JARDIM GONZAGA	PRANCHA:
SERVIÇO LEVANTADO: RECOMPOSIÇÃO EM PEDRA TOSCA		DATA: 26/11/2025	5/6
RESP. LEVANTAMENTO ABNADABE E HARON	DESENHO: ALLAN	COORDENADAS UTM LONG.: 463954 LAT.: 9198936	
CONTRATO:			



B41	4,50	X	7,00	=	31,50
B42	2,25	X	3,50	=	7,88
B43	6,00	X	3,20	=	19,20
				ÁREA	= 1205,28

RUA JOSÉ VICENTE

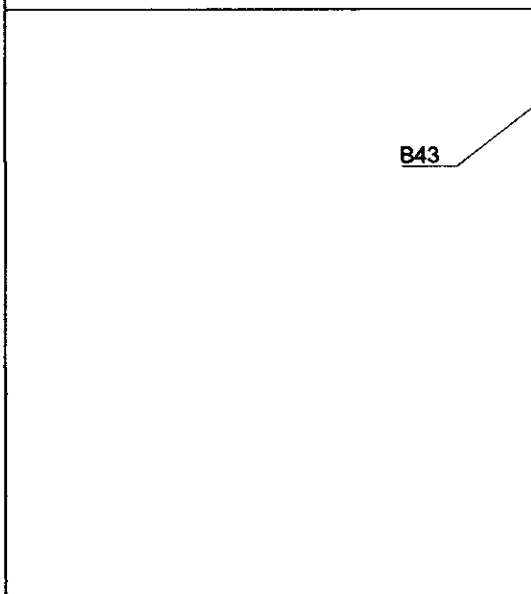

B43

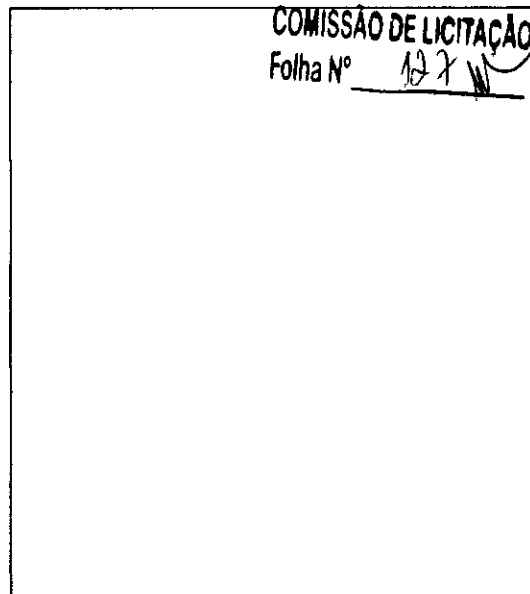

COMISSÃO DE LICITAÇÃO
Folha Nº 127

RUA OLIVEIRA ALVES F.

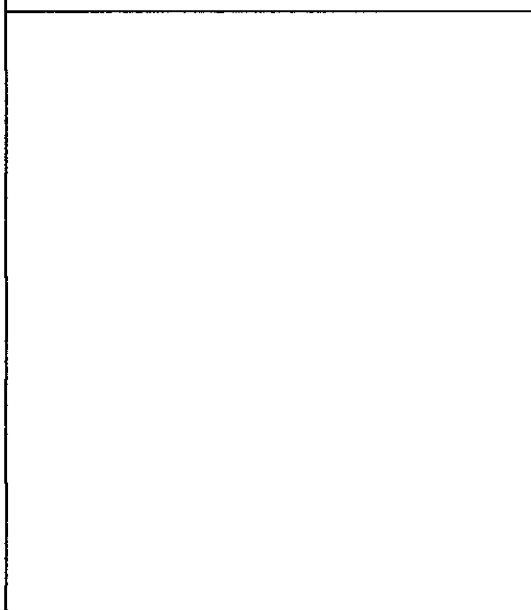

B41

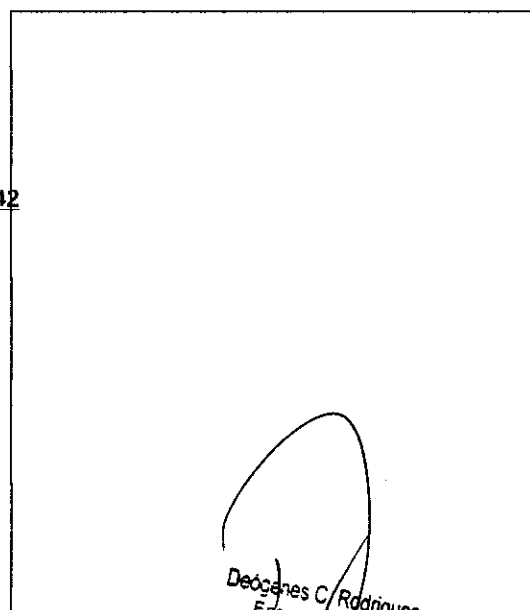

Deógenes C. Rodrigues
Engenheiro Civil
CREA/CE 44079

RUA JOSÉ CARNEIRO F.



PREFEITURA MUNICIPAL DE
JUAZEIRO DO NORTE - CE

SECRETARIA MUNICIPAL DE INFRAESTRUTURA - SEINFRA

ID: 15	LOCALIDADE: RUA JOSÉ ARNALDO JATAY PEDROSA	BAIRRO: JARDIM GONZAGA	PRANCHA:
SERVIÇO LEVANTADO: RECOMPOSIÇÃO EM PEDRA TOSCA		DATA: 26/11/2025	6/6
RESP. LEVANTAMENTO ABNADABE E HARON	DESENHO: ALLAN	COORDENADAS UTM LONG.: 463954 LAT.: 9198936	

RUA EZEQUIEL FERREIRA DE ALMEIDA



COMISSÃO DE LICITAÇÃO
Folha Nº 128

REALINHAMENTO DE MEIO-FIO
10,00m

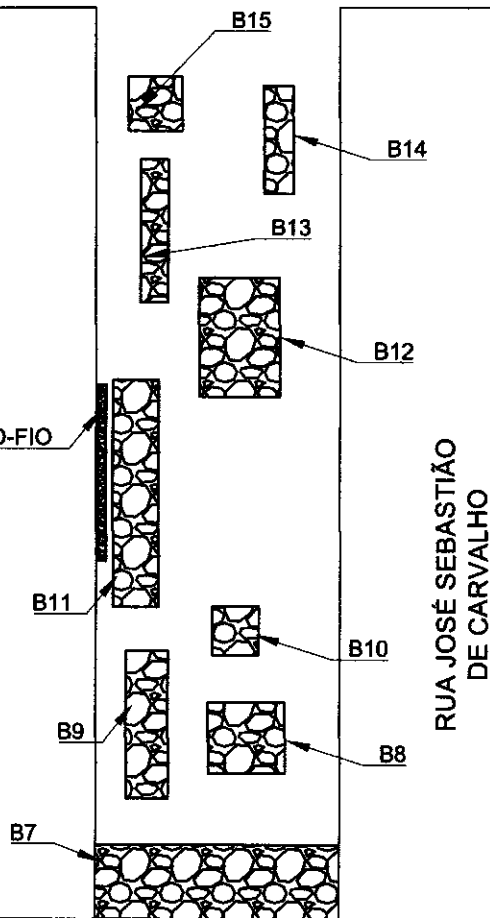

RUA HILDA MARIA DE LIMA

B1	22.50	X	5.00	=	112.50
B2	6.00	X	5.00	=	30.00
B3	27.00	X	3.50	=	94.50
B4	3.00	X	2.00	=	6.00
B5	7.50	X	2.00	=	15.00
B6	6.00	X	5.00	=	30.00
B7	18.00	X	9.00	=	162.00
B8	6.00	X	4.00	=	24.00
B9	30.00	X	2.50	=	75.00
B10	3.00	X	2.00	=	6.00
B11	30.00	X	2.50	=	75.00
B12	15.00	X	7.00	=	105.00
B13	22.50	X	3.00	=	67.50
B14	15.00	X	3.00	=	45.00
B15	6.00	X	4.00	=	24.00

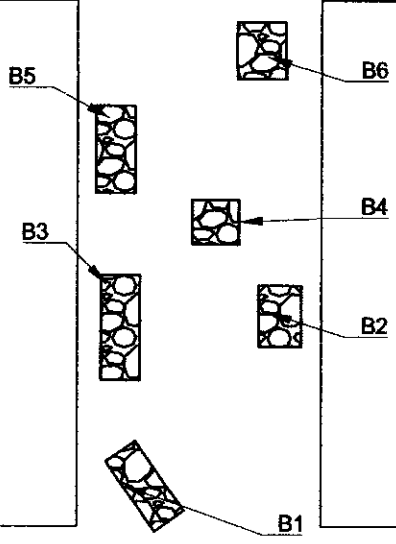

Deógenes C. Rodrigues
Engenheiro Civil
CREAGE 44679

RUA JOSÉ CARNEIRO FILHO



PREFEITURA MUNICIPAL DE
JUAZEIRO DO NORTE - CE

SECRETARIA MUNICIPAL DE INFRAESTRUTURA - SEINFRA

ID: 16	LOCALIDADE: RUA JOSÉ SEBASTIÃO DE CARVALHO	BAIRRO: JARDIM GONZAGA	PRANCHA:
SERVIÇO LEVANTADO: RECOMPOSIÇÃO EM PEDRA TOSCA		DATA: 25/11/2025	1/5
RESP. LEVANTAMENTO HEITOR	DESENHO: MILENA	COORDENADAS UTM LONG.: 464035 LAT.: 9199991	

RUA TEN. COELHO
ROCHA

RUA JOSÉ SEBASTIÃO
DE CARVALHO

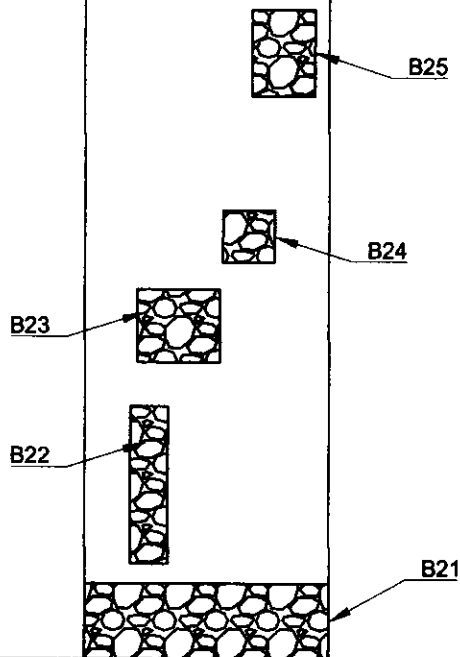

RUA JOSÉ DE MATOS FRANÇA

B16	6,00	X	4,00	=	24,00
B17	8,90	X	45,00	=	400,50
B18	15,00	X	3,00	=	45,00
B19	33,00	X	6,00	=	198,00
B20	8,90	X	30,00	=	267,00
B21	8,50	X	24,00	=	204,00
B22	22,50	X	3,00	=	67,50
B23	6,00	X	4,00	=	24,00
B24	3,00	X	2,00	=	6,00
B25	6,00	X	3,00	=	18,00

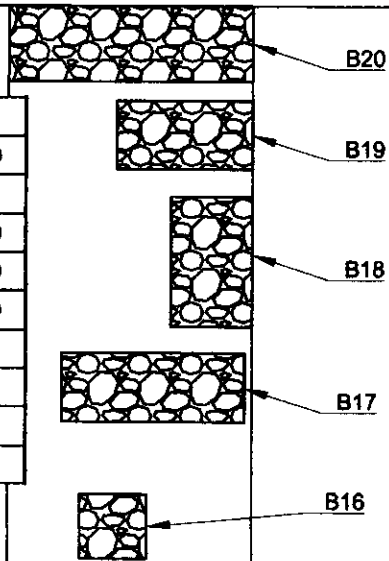

Decyenes C. Rodrigues
Engenheiro Civil
CRABR 44878

RUA EZEQUIEL FERREIRA DE
ALMEIDA



PREFEITURA MUNICIPAL DE
JUAZEIRO DO NORTE - CE

SECRETARIA MUNICIPAL DE INFRAESTRUTURA - SEINFRA

ID:16 LOCALIDADE: RUA JOSÉ SEBASTIÃO DE CARVALHO BAIRRO: JARDIM GONZAGA

SERVIÇO LEVANTADO: RECOMPOSIÇÃO EM PEDRA TOSCA DATA: 25/11/2025

RESP. LEVANTAMENTO DESENHO: COORDENADAS UTM CONTRATO:
HEITOR MILENA LONG.: 464035
LAT.: 9199991

PRANCHA:

2/5

B26	4,50	X	2,00	=	9,00
B27	15,00	X	8,00	=	120,00
B28	15,00	X	3,00	=	45,00
B29	18,00	X	3,00	=	54,00
B30	22,50	X	3,00	=	67,50
B31	15,00	X	3,00	=	45,00
B32	30,00	X	3,00	=	90,00
B33	18,00	X	3,00	=	54,00
B34	24,00	X	7,00	=	168,00
B35	27,00	X	3,00	=	81,00

COMISSÃO DE LICITAÇÃO
Folha Nº 130 *WJ*

RUA JONAS DE SOUZA
SILVA

RUA JOSÉ SEBASTIÃO
DE CARVALHO



B34

B33

B35

B32

B31

RUA MANOEL MIGUEL DOS SANTOS

B30

B29

B28

B26

B27

Deógenes C. Rodrigues
Engenheiro Civil
CREA/CB 41.978

RUA SARGENTO JOSÉ
MARCOLINO BRASILEIRO



PREFEITURA MUNICIPAL DE
JUAZEIRO DO NORTE - CE

SECRETARIA MUNICIPAL DE INFRAESTRUTURA - SEINFRA

ID: 16

LOCALIDADE: RUA JOSÉ SEBASTIÃO DE CARVALHO

BAIRRO: JARDIM GONZAGA

PRANCHA:

SERVIÇO LEVANTADO: RECOMPOSIÇÃO EM PEDRA TOSCA

DATA: 25/11/2025

RESP. LEVANTAMENTO
HEITOR

DESENHO:
MILENA

COORDENADAS UTM
LONG.: 464035
LAT.: 9199991

CONTRATO:

3/5



B36	8,00	X	15,00	=	120,00
B37	30,00	X	3,00	=	90,00
B38	6,75	X	15,00	=	101,25
B39	58,50	X	2,50	=	146,25
B40	6,75	X	15,00	=	101,25
B41	10,50	X	5,00	=	52,50
B42	6,00	X	4,00	=	24,00

RUA JOSÉ SEBASTIÃO DE CARVALHO

RUA PADRE ANTONIO ALMEIDA AGRA

COMISSÃO DE LICITAÇÃO
Folha Nº 131

SEM CALÇAMENTO

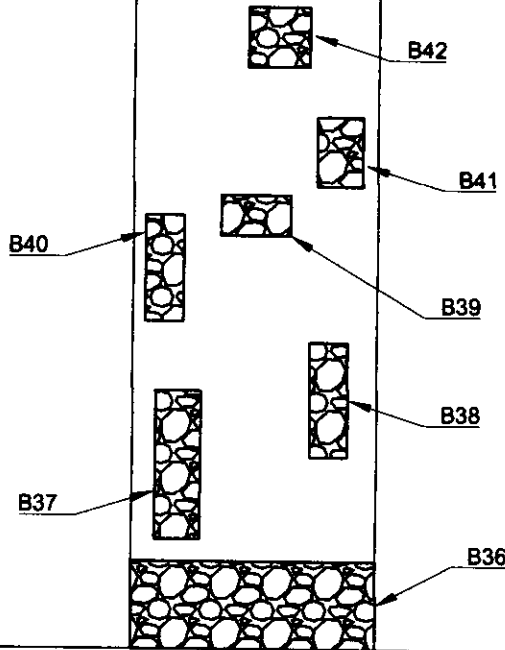

Deógenes C. Rodrigues
Engenheiro Civil
CREA/CE 14079

RUA JONAS DE SOUZA SILVA



PREFEITURA MUNICIPAL DE JUAZEIRO DO NORTE - CE

SECRETARIA MUNICIPAL DE INFRAESTRUTURA - SEINFRA

ID: 16 LOCALIDADE: RUA JOSÉ SEBASTIÃO DE CARVALHO BAIRRO: JARDIM GONZAGA

PRANCHA:

SERVIÇO LEVANTADO: RECOMPOSIÇÃO EM PEDRA TOSCA DATA: 25/11/2025

RESP. LEVANTAMENTO HEITOR DESENHO: MILENA COORDENADAS UTM LONG.: 464035 LAT.: 9199991 CONTRATO:

4/5



COMISSÃO DE LICITAÇÃO
Folha Nº 132 III

RUA PEDRO
CARDOSO SOBREIRA

B43	27,00	X	8,50	=	229,50
			ÁREA	=	3723,75

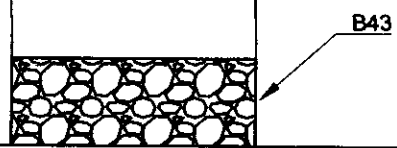

RUA MANOEL LOPES BEZERRA

ENTULHO
RUA SEM ACESSO

ENTULHO
RUA SEM ACESSO

RUA JÚLIA JORGE
COUTO

Deogenes C. Rodrigues
Engenheiro Civil
CRECA 44979



PREFEITURA MUNICIPAL DE
JUAZEIRO DO NORTE - CE

SECRETARIA MUNICIPAL DE INFRAESTRUTURA - SEINFRA

ID: 16	LOCALIDADE: RUA JOSÉ SEBASTIÃO DE CARVALHO	BAIRRO: JARDIM GONZAGA	PRANCHA: 5/5
SERVIÇO LEVANTADO: RECOMPOSIÇÃO EM PEDRA TOSCA		DATA: 25/11/2025	
RESP. LEVANTAMENTO HEITOR	DESENHO: MILENA	COORDENADAS UTM LONG.: 464035 LAT.: 9199991	CONTRATO:

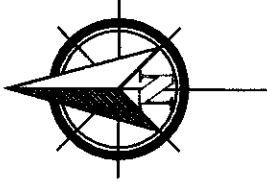

B1	14,25	X	7,80	=	111,15
B2	8,40	X	6,40	=	53,76
B3	2,70	X	7,50	=	20,25
B4	10,50	X	4,00	=	42,00
B5	2,10	X	1,70	=	3,57
B6	3,00	X	2,00	=	6,00

RUA JOSÉ SEBASTIÃO DE CARVALHO

COMISSÃO DE LICITAÇÃO
Folha Nº 133 *JK*

RUA PADRE ANTÔNIO ALMEIDA AGRÁ

RUA JOSÉ ARNALDO JATAY

RUA MARIA MARCIONILIA

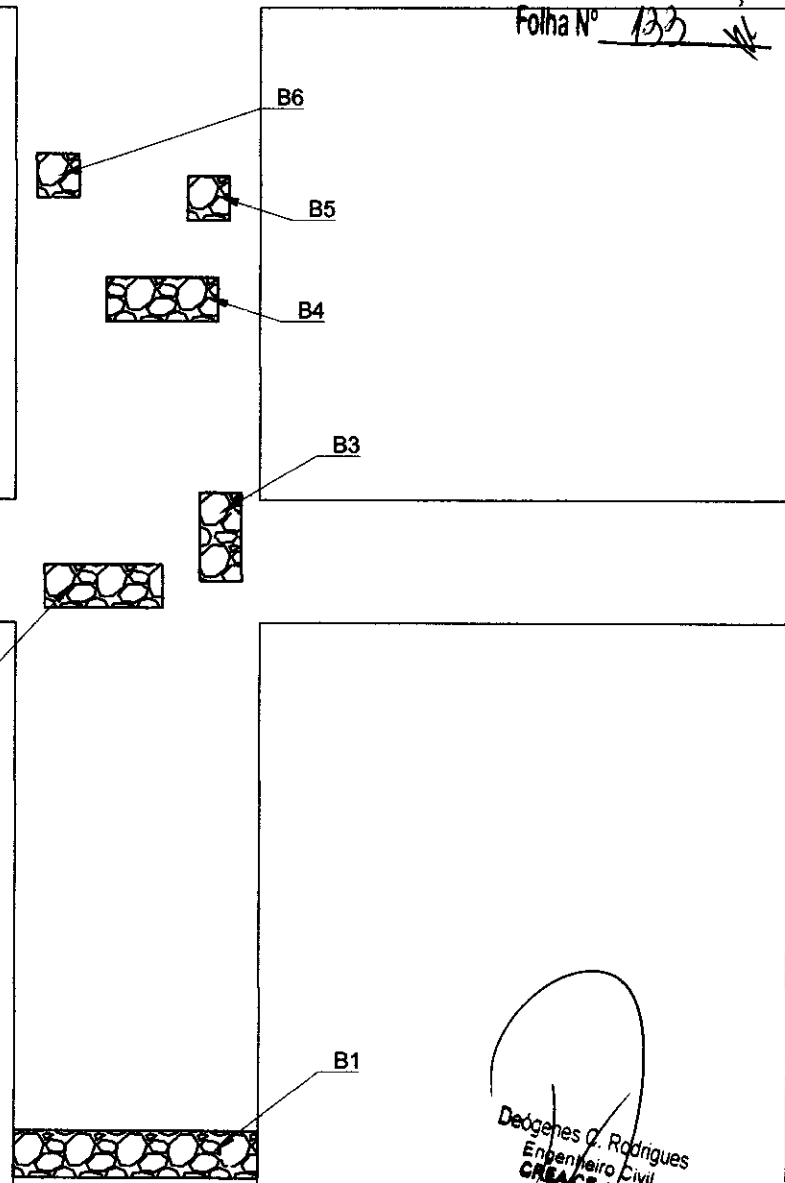

Deógenes O. Rodrigues
Engenheiro Civil
CREA/CE 44679



PREFEITURA MUNICIPAL DE JUAZEIRO DO NORTE - CE

SECRETARIA MUNICIPAL DE INFRAESTRUTURA - SEINFRA

ID:17 LOCALIDADE: RUA PADRE ANTÔNIO ALMEIDA AGRÁ BAIRRO: JARDIM GONZAGA

SERVIÇO LEVANTADO: RECOMPOSIÇÃO EM PEDRA TOSCA DATA: 25/11/2025

RESP. LEVANTAMENTO: ABNADABE E HARON DESENHO: ALLAN COORDENADAS UTM: LONG.: 464069 LAT.: 9198435 CONTRATO:

PRANCHA:

1/2

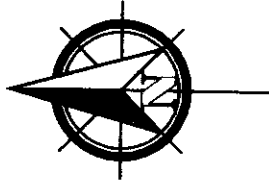

B7	1,50	X	1,00	=	1,50
B8	3,15	X	3,50	=	11,03
B9	2,55	X	3,00	=	7,65
			ÁREA	=	256,91

RUA ODETE MATOS DE ALENCAR

COMISSÃO DE LICITAÇÃO

Folha Nº 13/4

RUA PADRE ANTÔNIO ALMEIDA
AGRA

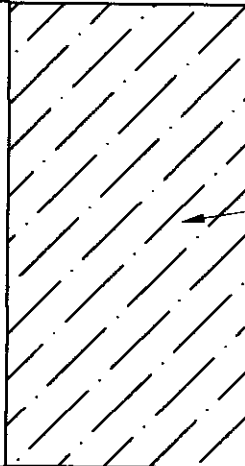

PAVIMENTAÇÃO ASFÁLTICA EXISTENTE

RUA VITAL LISBOA

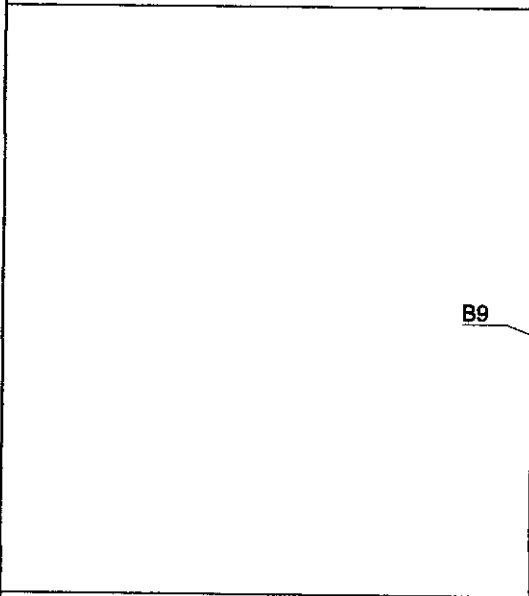

B9

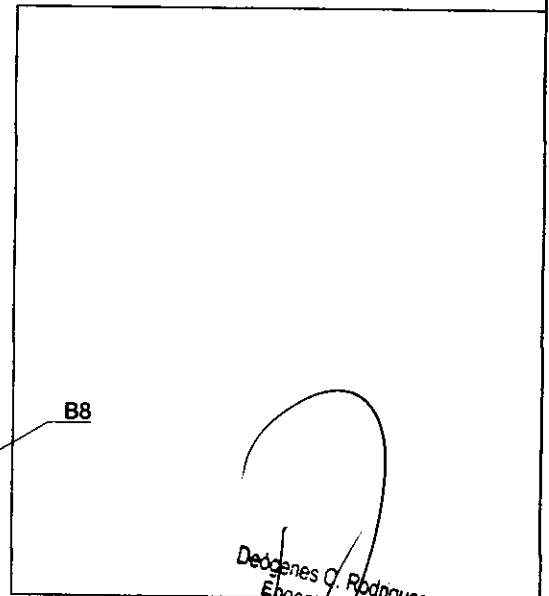

B8

RUA JOSÉ SEBASTIÃO
DE CARVALHO



B7

Deógenes C. Rodrigues
Engenheiro Civil
CREA/CE 44979



PREFEITURA MUNICIPAL DE
JUAZEIRO DO NORTE - CE

SECRETARIA MUNICIPAL DE INFRAESTRUTURA - SEINFRA

ID:17 LOCALIDADE: RUA PADRE ANTÔNIO ALMEIDA AGRA BAIRRO: JARDIM GONZAGA

PRANCHA:

SERVIÇO LEVANTADO: RECOMPOSIÇÃO EM PEDRA TOSCA DATA: 25/11/2025

RESP. LEVANTAMENTO
ABNADABE E HARON

DESENHO:
ALLAN

COORDENADAS UTM
LONG.: 464069
LAT.: 9198435

CONTRATO:

2/2

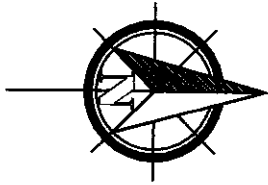

COMISSÃO DE LICITAÇÃO
Folha Nº 135

B1	6,00	X	2,00	=	12,00
B2	3,00	X	1,00	=	3,00
			ÁREA	=	15,00

RUA MARIA JESUS DOS SANTOS

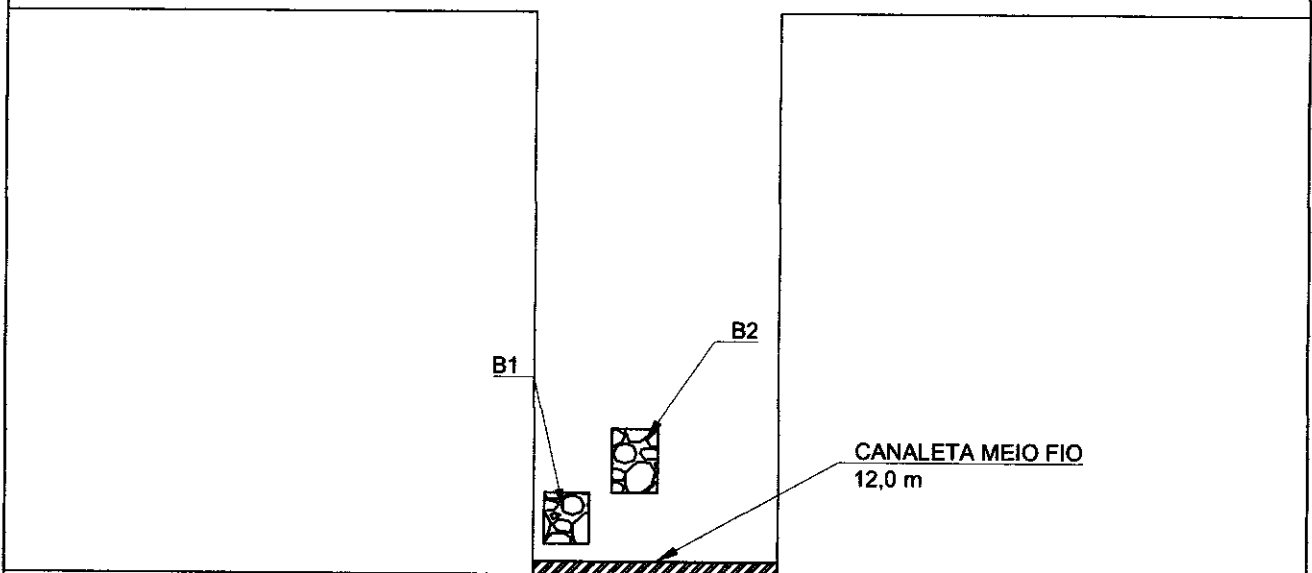

RUA MARIA OLÉSIA NASCIMENTO
ARARUNA

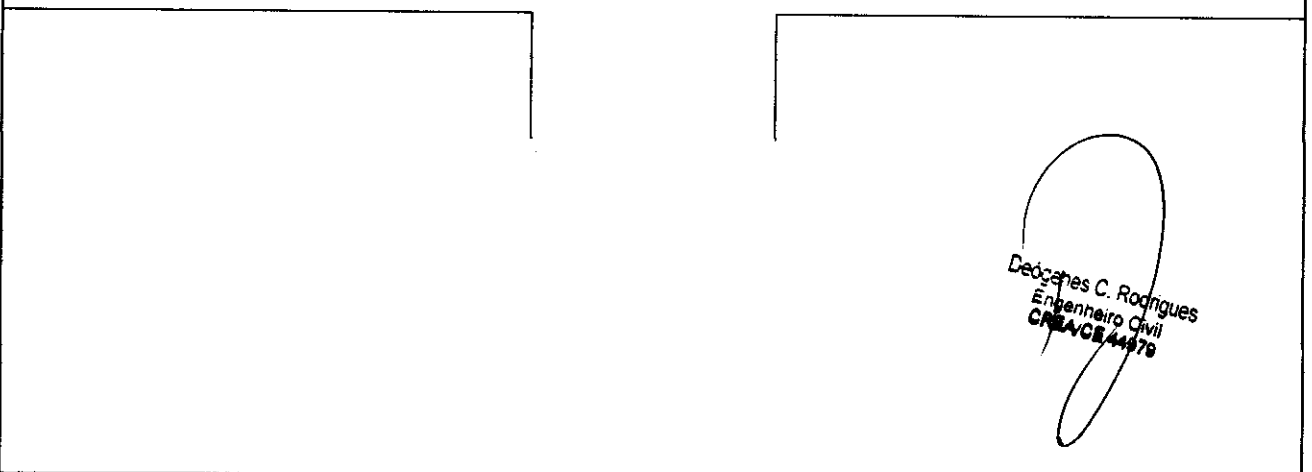

PREFEITURA MUNICIPAL DE
JUAZEIRO DO NORTE - CE

SECRETARIA MUNICIPAL DE INFRAESTRUTURA - SEINFRA

ID:18	LOCALIDADE: RUA CEZARINA VENÂNCIO DE OLIVEIRA	BAIRRO: JARDIM GONZAGA	PRANCHA:
SERVIÇO LEVANTADO: RECOMPOSIÇÃO EM PEDRA TOSCA		DATA: 25/11/2025	1/1
RESP. LEVANTAMENTO HEITOR	DESENHO: ABNADABE	COORDENADAS UTM LONG.: 463968 LAT.: 9197735	

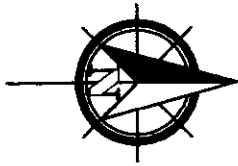

COMISSÃO DE LICITAÇÃO
Folha N° 130

RUA MARIA DE JESUS DOS SANTOS

RUA FRANCISCO SEVERINO DOS SANTOS

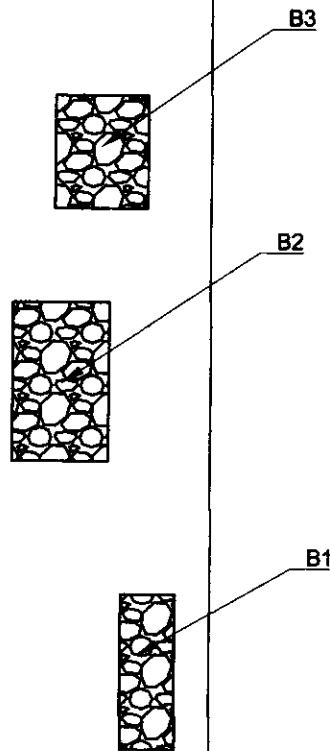

RUA MARIA OLESIA NASCIMENTO

B1	7,50	X	2,00	=	15,00
B2	15,00	X	6,50	=	97,50
B3	7,50	X	5,00	=	37,50
			ÁREA	=	150,00

Desdênes C. Rodrigues
Engenheiro Civil
CRA/CE 44879



PREFEITURA MUNICIPAL DE
JUAZEIRO DO NORTE - CE

SECRETARIA MUNICIPAL DE INFRAESTRUTURA - SEINFRA

ID: 19	LOCALIDADE: RUA FRANCISCO SEVERINO DOS SANTOS	BAIRRO: JARDIM GONZAGA	PRANCHA:
SERVIÇO LEVANTADO: RECOMPOSIÇÃO EM PEDRA TOSCA		DATA: 25/11/2025	1/1
RESP. LEVANTAMENTO ABNADABE E HARON	DESENHO: ALLAN	COORDENADAS UTM LONG.: 463966 LAT.: 9197783	
		CONTRATO:	

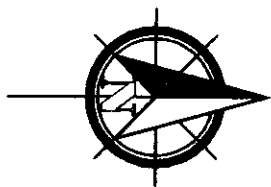

RUA VITAL LISBOA

RUA JONAS DE SOUZA SILVA

B1	9,00	X	4,00	=	36,00
B2	3,75	X	2,50	=	9,38
B3	5,25	X	2,50	=	13,13
B4	13,50	X	1,00	=	13,50
B5	13,50	X	4,00	=	54,00
B6	16,50	X	3,00	=	49,50
B7	13,50	X	4,00	=	54,00
B8	3,00	X	2,00	=	6,00
B9	3,00	X	1,80	=	5,40
B10	1,50	X	1,00	=	1,50

COMISSÃO DE LICITAÇÃO
Folha Nº 13X W

B9

B10

B8

B7

B6

RUA ODETE MATOS DE ALENCAR

B5

B4

B3

B1

B2

Deógenes C. Rodrigues
Engenheiro Civil
CREA/CE 44679

RUA GENÁRIO DE OLIVEIRA



PREFEITURA MUNICIPAL DE
JUAZEIRO DO NORTE - CE

SECRETARIA MUNICIPAL DE INFRAESTRUTURA - SEINFRA

ID: 20	LOCALIDADE: JONAS DE SOUZA SILVA	BAIRRO: JARDIM GONZAGA	PRANCHA:
SERVIÇO LEVANTADO: RECOMPOSIÇÃO EM PEDRA TOSCA		DATA: 25/11/2025	
RESP. LEVANTAMENTO ABNADABE E HARON	DESENHO: ALLAN	COORDENADAS UTM LONG.: 463881 LAT.: 9198575	1/3
		CONTRATO:	

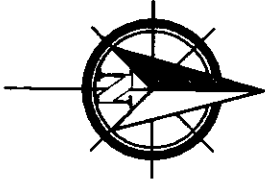

B11	7,50	X	4,80	=	36,00
B12	4,50	X	2,00	=	9,00
B13	4,20	X	5,90	=	24,78
B14	4,05	X	5,90	=	23,90

RUA JOSÉ ARNALDO
JATAY

RUA JONAS DE SOUZA SILVA

COMISSÃO DE LICITAÇÃO
Folha N° 138

B14

B13

RUA SEBASTIÃO DE CARVALHO

B12

B11

Dedgenes C. Rodrigues
Engenheiro Civil
CREA/CE 44579

RUA VITAL LISBOA



PREFEITURA MUNICIPAL DE
JUAZEIRO DO NORTE - CE

SECRETARIA MUNICIPAL DE INFRAESTRUTURA - SEINFRA

ID: 20	LOCALIDADE: JONAS DE SOUZA SILVA	BAIRRO: JARDIM GONZAGA	PRANCHA:
SERVIÇO LEVANTADO: RECOMPOSIÇÃO EM PEDRA TOSCA		DATA: 25/11/2025	2/3
RESP. LEVANTAMENTO ABNADABE E HARON	DESENHO: ALLAN	COORDENADAS UTM LONG.: 463881 LAT.: 9198575	

B15	16,50	X	6,00	=	99,00
B16	13,50	X	1,50	=	20,25
			ÁREA	=	455,33

RUA VITAL LISBOA

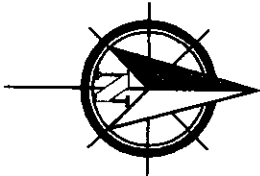

RUA JONAS DE SOUZA SILVA

COMISSÃO DE LICITAÇÃO
Folha N° 139

RUA MARIA MARCIONÍLIA

CANALETA DE MEIO FIO
9,00 m

B16

B15

Deógenes C. Rodrigues
Engenheiro Civil
CREA/CE 44978

RUA JOSÉ ARNALDO
JATAY



PREFEITURA MUNICIPAL DE
JUAZEIRO DO NORTE - CE

SECRETARIA MUNICIPAL DE INFRAESTRUTURA - SEINFRA

ID: 20

LOCALIDADE: JONAS DE SOUZA SILVA

BAIRRO: JARDIM GONZAGA

PRANCHA:

SERVIÇO LEVANTADO: RECOMPOSIÇÃO EM PEDRA TOSCA

DATA: 25/11/2025

RESP. LEVANTAMENTO
ABNADABE E HARON

DESENHO:
ALLAN

COORDENADAS UTM
LONG.: 463881
LAT.: 9198575

CONTRATO:

3/3

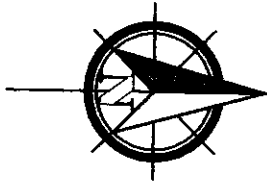

B1	3,00	X	2,00	=	6,00
B2	3,75	X	2,50	=	9,38
B3	0,75	X	4,00	=	3,00
B4	1,50	X	7,10	=	10,65
B5	1,50	X	1,00	=	1,50

RUA ODETE MATOS ALVES

RUA PADRE ANTONIO A. AGRA

COMISSÃO DE LICITAÇÃO
Folha Nº 140

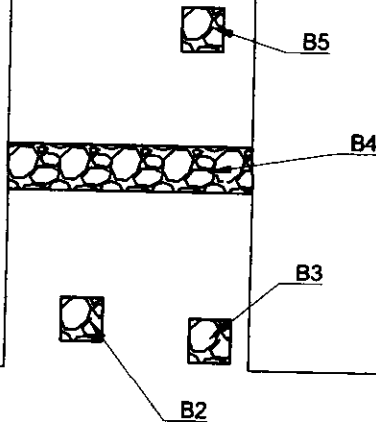

RUA JENARIO OLIVEIRA

Deógenes C. Rodrigues
Engenheiro Civil
CREA/CE 44979

RUA ARNÓBIO BARCELAR



PREFEITURA MUNICIPAL DE
JUAZEIRO DO NORTE - CE

SECRETARIA MUNICIPAL DE INFRAESTRUTURA - SEINFRA

ID:21 LOCALIDADE: RUA MANOEL MIGUEL DOS SANTOS BAIRRO: JARDIM GONZAGA

SERVIÇO LEVANTADO: RECOMPOSIÇÃO EM PEDRA TOSCA DATA: 25/11/2025

RESP. LEVANTAMENTO: ABNADABE E HARON DESENHO: ABNADABE COORDENADAS UTM: LONG.: 464107 LAT.: 9198596 CONTRATO:

PRANCHA:

1/3

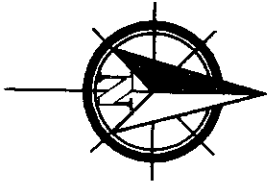

B6	3,30	X	4,00	=	13,20
B7	5,70	X	1,90	=	10,83
B8	13,50	X	8,50	=	114,75
B9	2,25	X	1,50	=	3,38
B10	3,00	X	1,00	=	3,00
B11	1,50	X	1,00	=	1,50
B12	2,55	X	1,30	=	3,32

RUA JOSÉ SEBASTIÃO

COMISSÃO DE LICITAÇÃO
Folha Nº 141 W

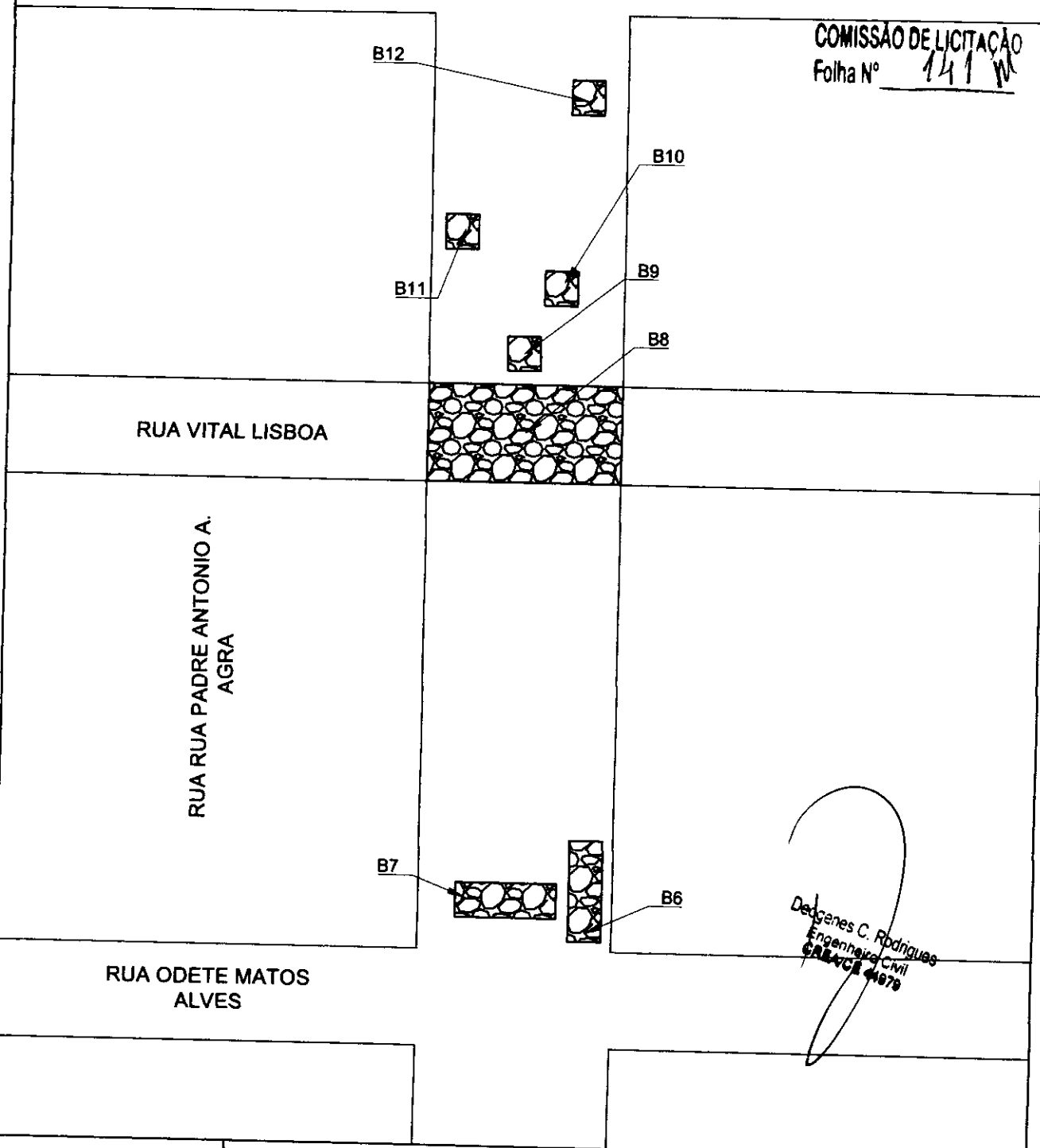

PREFEITURA MUNICIPAL DE
JUAZEIRO DO NORTE - CE

SECRETARIA MUNICIPAL DE INFRAESTRUTURA - SEINFRA

ID: 21	LOCALIDADE: RUA MANOEL MIGUEL DOS SANTOS	BAIRRO: JARDIM GONZAGA	PRANCHA:
SERVIÇO LEVANTADO: RECOMPOSIÇÃO EM PEDRA TOSCA		DATA: 25/11/2025	
RESP. LEVANTAMENTO ABNADABE E HARON	DESENHO: ABNADABE	COORDENADAS UTM LONG.: 464107 LAT.: 9198596	2/3
		CONTRATO:	

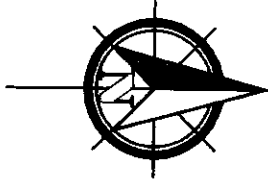

B13	1,50	X	1,00	=	1,50
B14	6,00	X	5,00	=	30,00
B15	3,00	X	4,00	=	12,00
ÁREA				=	224,00

RUA MARIA MARCIONILIA PESSOA

RUA RUA PADRE ANTONIO A.
AGRA

COMISSÃO DE LICITAÇÃO
Folha Nº 142

B15

B14

RUA JOSÉ ARNALDO JATAY

B13

RUA JOSÉ SEBASTIÃO
DE CARVALHO

Deógenes C. Rodrigues
Engenheiro Civil
CREA/CE 44976



PREFEITURA MUNICIPAL DE
JUAZEIRO DO NORTE - CE

SECRETARIA MUNICIPAL DE INFRAESTRUTURA - SEINFRA

ID: 21 LOCALIDADE: RUA MANOEL MIGUEL DOS SANTOS BAIRRO: JARDIM GONZAGA

PRANCHA:

SERVIÇO LEVANTADO: RECOMPOSIÇÃO EM PEDRA TOSCA

DATA: 25/11/2025

RESP. LEVANTAMENTO
ABNADABE E HARON

DESENHO:
ABNADABE

COORDENADAS UTM
LONG.: 464107
LAT.: 9198596

CONTRATO:

3/3

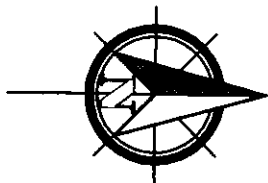

COMISSÃO DE LICITAÇÃO
Folha N° 143 *AR*

B1	7,95	X	1,90	=	15,11
B2	5,85	X	2,60	=	15,21
			ÁREA	=	30,32

RUA MARIA MARCIONÍLIA

RUA NOSSA SENHORA DE FÁTIMA

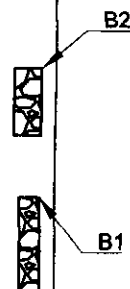

Deogenes C. Rodrigues
Engenheiro Civil
CRBA/CR 44978

RUA JOSÉ ARNALDO JATAY PEDROSA



PREFEITURA MUNICIPAL DE
JUAZEIRO DO NORTE - CE

SECRETARIA MUNICIPAL DE INFRAESTRUTURA - SEINFRA

ID: 22	LOCALIDADE: RUA NOSSA SENHORA DE FÁTIMA	BAIRRO: JARDIM GONZAGA	PRANCHA:
SERVIÇO LEVANTADO: RECOMPOSIÇÃO EM PEDRA TOSCA		DATA: 25/11/2025	1/1
RESP. LEVANTAMENTO ABNADABE HARON	DESENHO: ABNADABE	COORDENADAS UTM LONG.: 463904 LAT.: 9198382	

B1	22,50	X	4,00	=	90,00
B2	3,00	X	2,00	=	6,00
B3	3,00	X	1,00	=	3,00
B4	10,50	X	8,00	=	84,00
			ÁREA	=	183,00

RUA DR LUCIANO TORRES DE MELO

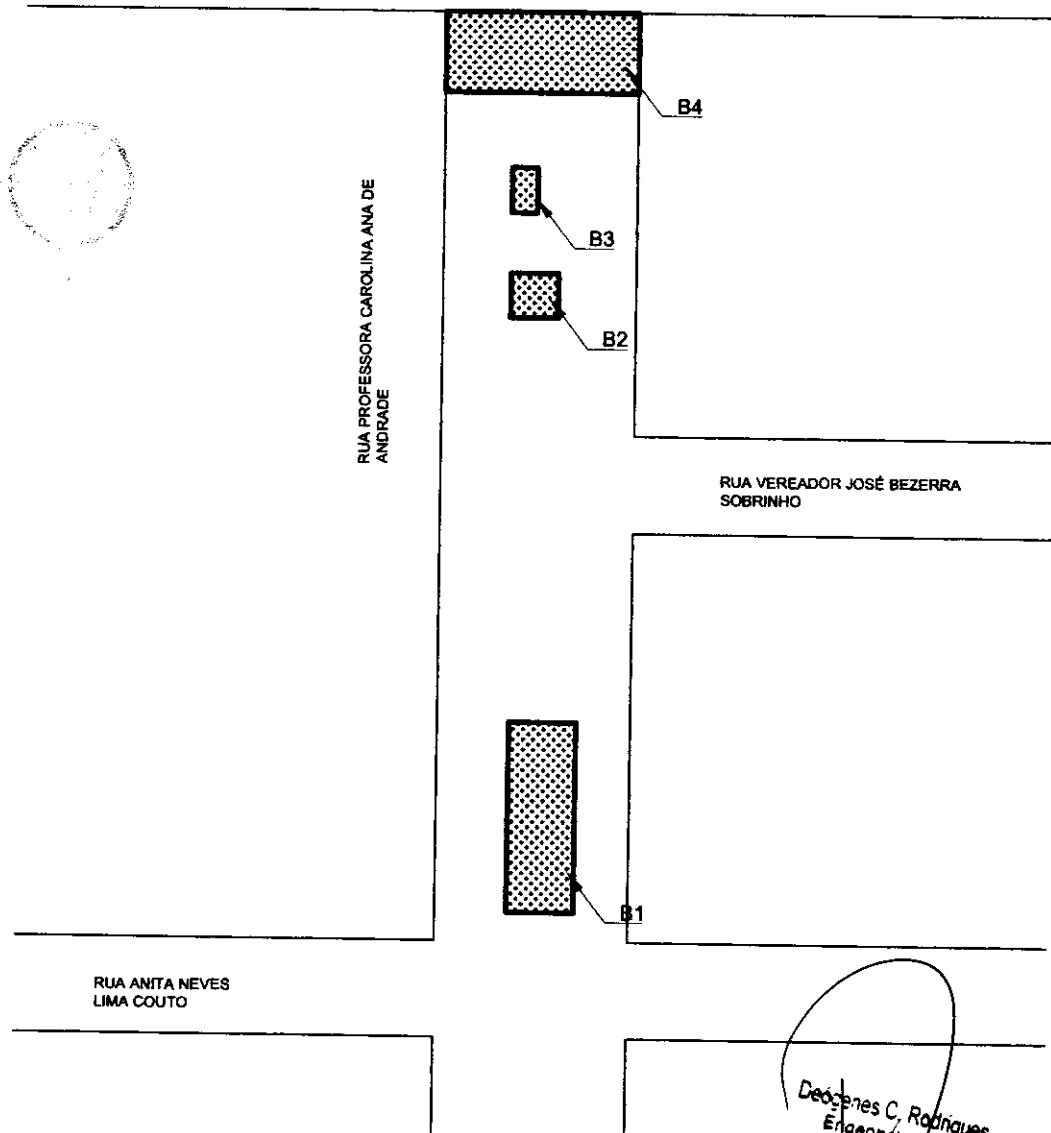

Deógenes C. Rodrigues
Engenheiro Civil
CRAV 44678



PREFEITURA MUNICIPAL DE
JUAZEIRO DO NORTE - CE

SECRETARIA MUNICIPAL DE INFRAESTRUTURA - SEINFRA

ID: 23 LOCALIDADE: RUA PROFESSORA CAROLINA ANA DE ANDRADE BAIRRO: JARDIM GONZAGA PRANCHA:
SERVIÇO LEVANTADO: RECOMPOSIÇÃO EM PEDRA TOSCA DATA: 25/11/2025
RESP. LEVANTAMENTO DESENHO: COORDENADAS UTM CONTRATO:
ABNADABE MILENA LONG.: 463528
HARON LAT.: 9197288

1/1

B1	4,50	X	5,00	=	22,50
B2	63,00	X	1,00	=	63,00
B3	12,00	X	4,00	=	48,00
B4	3,00	X	2,00	=	6,00
B5	6,00	X	1,00	=	6,00

COMISSÃO DE LICITAÇÃO
Folha Nº 145

RUA MOACIR GONDIN LOSSIO

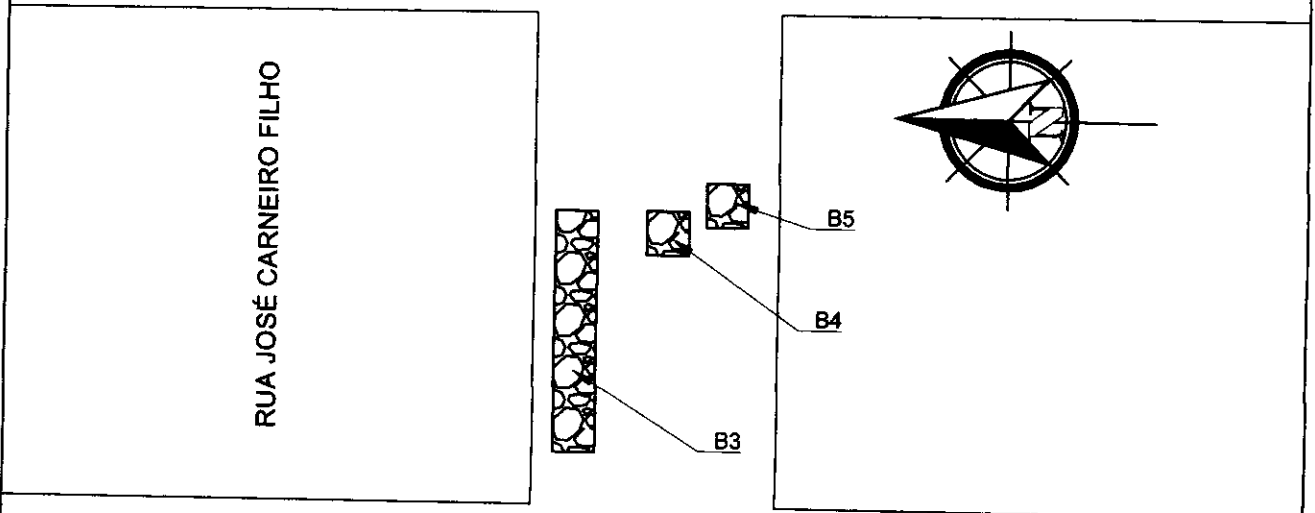

RUA JOSÉ SALVIANO SOUZA

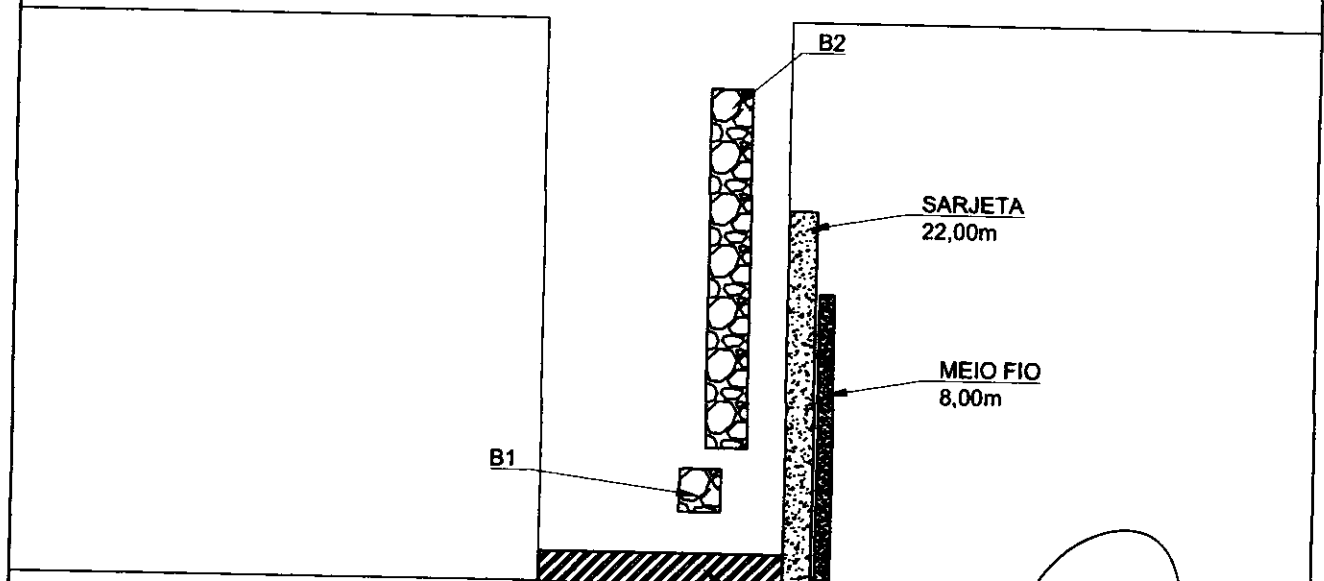

RUA GONÇALO ALVES PAIVA

CANALETA MEIO FIO
9,00m

Deógenes C. Rodrigues
Engenheiro Civil
CRANCE 14079



PREFEITURA MUNICIPAL DE
JUAZEIRO DO NORTE - CE

SECRETARIA MUNICIPAL DE INFRAESTRUTURA - SEINFRA

ID:24	LOCALIDADE: RUA JOSÉ CARNEIRO FILHO	BAIRRO: JARDIM GONZAGA	PRANCHA:
SERVIÇO LEVANTADO: RECOMPOSIÇÃO EM PEDRA TOSCA		DATA: 26/11/2025	1/2
RESP. LEVANTAMENTO ABNADABE E HARON	DESENHO: ABNADABE	COORDENADAS UTM LONG.: 464107 LAT.: 9198596	

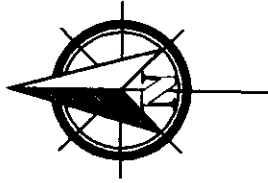

B6	2,55	X	3,00	=	7,65
			ÁREA	=	153,15

RUA JOSÉ CARNEIRO FILHO

RUA SÃO LAZARO

B6



RUA SOCORRO
NORÕES MOTA

Deocenes C. Rodrigues
Engenheiro Civil
CRBAGE 44679



PREFEITURA MUNICIPAL DE
JUAZEIRO DO NORTE - CE

SECRETARIA MUNICIPAL DE INFRAESTRUTURA - SEINFRA

ID: 24	LOCALIDADE: RUA JOSÉ CARNEIRO FILHO	BAIRRO: JARDIM GONZAGA	PRANCHA:
SERVIÇO LEVANTADO: RECOMPOSIÇÃO EM PEDRA TOSCA		DATA: 26/11/2025	
RESP. LEVANTAMENTO ABNADABE E HARON	DESENHO: ABNADABE	COORDENADAS UTM LONG.: 464107 LAT.: 9198596	2/2
		CONTRATO:	

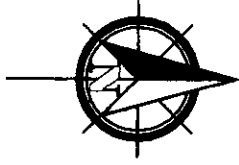

COMISSÃO DE LICITAÇÃO
Folha Nº 148 *W*

RUA FRANCISCA LEILA

B1	3,00	X	6,00	=	18,00
B2	3,00	X	1,00	=	3,00

RUA JOSÉ BERNARDO

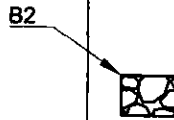

RUA SANTANA SOARES

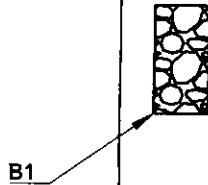

Deógenes C. Rodrigues
Engenheiro Civil
CREACE 44979

RUA MARIA MARCIONÍLIA



PREFEITURA MUNICIPAL DE
JUAZEIRO DO NORTE - CE

SECRETARIA MUNICIPAL DE INFRAESTRUTURA - SEINFRA

ID: 25	LOCALIDADE: RUA HILDA MARIA DE LIMA	BAIRRO: JARDIM GONZAGA	PRANCHA:
SERVIÇO LEVANTADO: RECOMPOSIÇÃO EM PEDRA TOSCA		DATA: 26/11/2025	1/4
RESP. LEVANTAMENTO ABNADABE E HARON	DESENHO: ALLAN	COORDENADAS UTM LONG.: 463241 LAT.: 9198996	
		CONTRATO:	

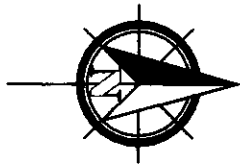

COMISSÃO DE LICITAÇÃO
Folha N° 148

RUA MANOEL CASSIMIRO

B3	1,50	X	1,00	=	1,50
B4	4,50	X	3,00	=	13,50
B5	4,50	X	3,00	=	13,50

RUA JOSE BEZERRA SILVA

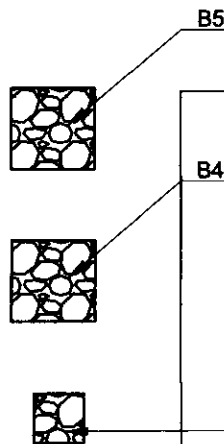

CAPINA

Deogenes C. Rodrigues
Engenheiro Civil
CREAGE 14979

RUA FRANCISCA LEILA



PREFEITURA MUNICIPAL DE
JUAZEIRO DO NORTE - CE

SECRETARIA MUNICIPAL DE INFRAESTRUTURA - SEINFRA

ID: 25	LOCALIDADE: RUA HILDA MARIA DE LIMA	BAIRRO: JARDIM GONZAGA	PRANCHA:
SERVIÇO LEVANTADO: RECOMPOSIÇÃO EM PEDRA TOSCA		DATA: 26/11/2025	2/4
RESP. LEVANTAMENTO ABNADABE E HARON	DESENHO: ALLAN	COORDENADAS UTM LONG.: 463241 LAT.: 9198996	
CONTRATO:			

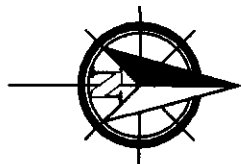

COMISSÃO DE LICITAÇÃO
Folha N° 149



B11

RUA 31 DE MARÇO

B6	1,50	X	1,00	=	1,50
B7	1,50	X	1,00	=	1,50
B8	1,50	X	1,00	=	1,50
B9	1,50	X	1,00	=	1,50
B10	3,45	X	2,00	=	6,90
B11	3,00	X	1,00	=	3,00

RUA DOMINGOS RODRIGUES BARBOSA

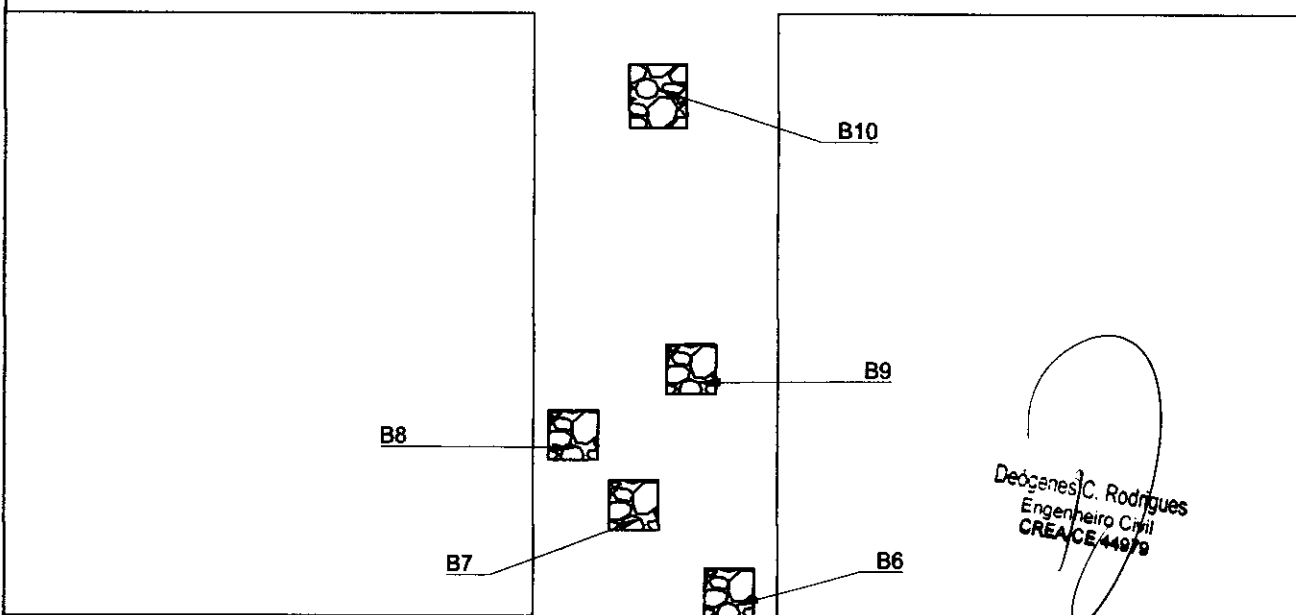

RUA MANOEL CASSIMIRO



PREFEITURA MUNICIPAL DE
JUAZEIRO DO NORTE - CE

SECRETARIA MUNICIPAL DE INFRAESTRUTURA - SEINFRA

ID: 25	LOCALIDADE: RUA HILDA MARIA DE LIMA	BAIRRO: JARDIM GONZAGA	PRANCHA:
SERVIÇO LEVANTADO: RECOMPOSIÇÃO EM PEDRA TOSCA		DATA: 26/11/2025	3/4
RESP. LEVANTAMENTO ABNADABE E HARON	DESENHO: ALLAN	COORDENADAS UTM LONG.: 463241 LAT.: 9198996	
CONTRATO:			

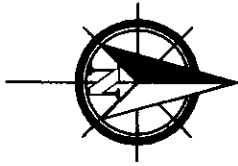

COMISSÃO DE LICITAÇÃO
Folha N° 150

B12	1,95	X	1,00	=	1,95
B13	1,95	X	1,30	=	2,54
B14	0,75	X	0,50	=	0,38
			ÁREA	=	70,26

B13



B14

Deógenes C. Rodrigues
Engenheiro Civil
CRENGE 44978

RUA ENGENHEIRO JOSÉ WALTER

B12



PREFEITURA MUNICIPAL DE
JUAZEIRO DO NORTE - CE

SECRETARIA MUNICIPAL DE INFRAESTRUTURA - SEINFRA

ID: 25

LOCALIDADE: RUA HILDA MARIA DE LIMA

BAIRRO: JARDIM GONZAGA

PRANCHA:

SERVIÇO LEVANTADO: RECOMPOSIÇÃO EM PEDRA TOSCA

DATA: 26/11/2025

RESP. LEVANTAMENTO
ABNADABE E HARON

DESENHO:
ALLAN

COORDENADAS UTM
LONG.: 463241
LAT.: 9198996

CONTRATO:

4/4



RUA OLIVEIRA ALVES

B1	3,00	X	2,00	=	6,00
B2	4,50	X	4,00	=	18,00
B3	1,50	X	2,00	=	3,00
B4	1,50	X	1,00	=	1,50
B5	7,50	X	1,50	=	11,25

COMISSÃO DE LICITAÇÃO
Folha N° 151



B5

RUA SÃO LAZARO

B4



RUA JOSÉ CARNEIRO

B3



B2

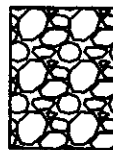

B1



Deógenes C. Rodrigues
Engenheiro Civil
CRALAGE 44079

RUA MARIA HILDA



PREFEITURA MUNICIPAL DE
JUAZEIRO DO NORTE - CE

SECRETARIA MUNICIPAL DE INFRAESTRUTURA - SEINFRA

ID: 28

LOCALIDADE: RUA SÃO LAZARO

BAIRRO: JARDIM GONZAGA

PRANCHA:

SERVIÇO LEVANTADO: RECOMPOSIÇÃO EM PEDRA TOSCA

DATA: 26/11/2025

RESP. LEVANTAMENTO
ABNADABE
HARON

DESENHO:
ALLAN

COORDENADAS UTM
LONG.: 463652
LAT.: 9199753

CONTRATO:

1/2

B6	4,50	X	6,00	=	27,00
B7	7,50	X	1,50	=	11,25
B8	0,75	X	1,00	=	0,75
			ÁREA	=	78,75

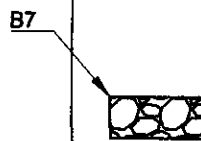
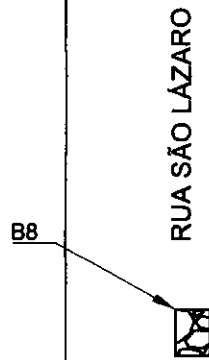

COMISSÃO DE LICITAÇÃO
Folha N° 152

RUA JOSÉ VICENTE DE LIMA

Deogenes C. Rodrigues
Engenheiro Civil
CREA/CE 14978

RUA OLIVEIRA ALVES FONTES



PREFEITURA MUNICIPAL DE
JUAZEIRO DO NORTE - CE

SECRETARIA MUNICIPAL DE INFRAESTRUTURA - SEINFRA

ID: 28	LOCALIDADE: RUA SÃO LAZARO	BAIRRO: JARDIM GONZAGA	PRANCHA:
SERVIÇO LEVANTADO: RECOMPOSIÇÃO EM PEDRA TOSCA		DATA: 26/11/2025	2/2
RESP. LEVANTAMENTO ABNADABE HARON	DESENHO: ALLAN	COORDENADAS UTM LONG.: 463652 LAT.: 9199753	
		CONTRATO:	

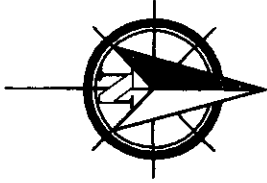

B1	1,50	X	1,00	=	1,50
			ÁREA	=	1,50

RUA JOSÉ BERNARDO DA SILVA

B1



RUA MANOEL MACARIO DE LIMA

CANALETA DE MEIO FIO
8,0m

RUA SANTANA SOARES

Diógenes C. Rodrigues
Engenheiro Civil
CRA/CE 44079



PREFEITURA MUNICIPAL DE
JUAZEIRO DO NORTE - CE

SECRETARIA MUNICIPAL DE INFRAESTRUTURA - SEINFRA

ID:27	LOCALIDADE: RUA MANOEL MACÁRIO DE LIMA	BAIRRO: JARDIM GONZAGA	PRANCHA:
SERVIÇO LEVANTADO: RECOMPOSIÇÃO EM PEDRA TOSCA		DATA: 26/11/2025	1/1
RESP. LEVANTAMENTO ABNADABE E HARON	DESENHO: ABNADABE	COORDENADAS UTM LONG.: 463783 LAT.: 9200014	
CONTRATO:			



COMISSÃO DE LICITAÇÃO
Folha Nº 955 IV

RUA JOSÉ CARNEIRO
FILHO

RUA POETA JOSÉ
BERNARDO

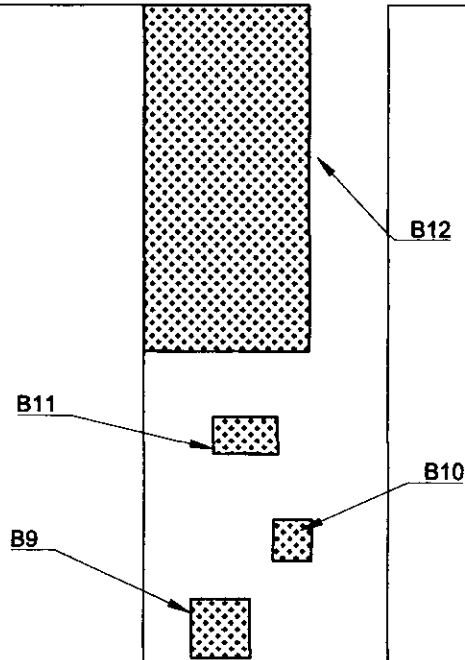

RUA OLIVEIRA ALVES FONTES

B8	3,00	X	2,00	=	6,00
B9	4,50	X	3,00	=	13,50
B10	3,00	X	2,00	=	6,00
B11	7,50	X	3,00	=	22,50
B12	7,10	X	70,20	=	498,42



Deógenes C. Rodrigues
 Engenheiro Civil
 CREACE/44679

RUA JOSÉ VICENTE DE
LIMA



PREFEITURA MUNICIPAL DE
JUAZEIRO DO NORTE - CE

SECRETARIA MUNICIPAL DE INFRAESTRUTURA - SEINFRA

ID: 28	LOCALIDADE: RUA POETA JOSÉ BERNARDO	BAIRRO: JARDIM GONZAGA	PRANCHA:
SERVIÇO LEVANTADO: RECOMPOSIÇÃO EM PEDRA TOSCA		DATA: 26/11/2025	2/3
RESP. LEVANTAMENTO: HARON E ABNADADE	DESENHO: MILENA	COORDENADAS UTM	
		CONTRATO: LONG: 463717 LAT: 9199570	



RUA HILDA MARIA DE LIMA

B13	12,75	X	6,30	=	80,33
B14	14,85	X	5,50	=	81,68
B15	4,50	X	3,00	=	13,50
B16	3,75	X	2,50	=	9,38
B17	4,50	X	2,50	=	11,25
B18	7,50	X	5,00	=	37,50
				ÁREA	= 885,65

RUA POETA JOSÉ BERNARDO

COMISSÃO DE LICITAÇÃO
Folha Nº 150

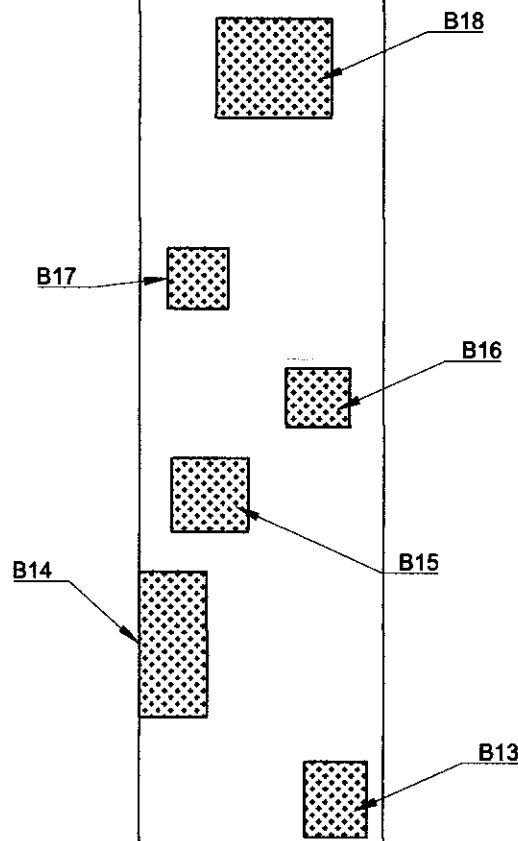

RUA JOSÉ CARNEIRO FILHO

Deógenes C. Rodrigues
Engenheiro Civil
CREA/CE 44979



PREFEITURA MUNICIPAL DE JUAZEIRO DO NORTE - CE

SECRETARIA MUNICIPAL DE INFRAESTRUTURA - SEINFRA

ID: 28	LOCALIDADE: RUA POETA JOSÉ BERNARDO	BAIRRO: JARDIM GONZAGA	PRANCIA:
SERVIÇO LEVANTADO: RECOMPOSIÇÃO EM PEDRA TOSCA		DATA: 26/11/2025	3/3
RESP. LEVANTAMENTO HARON E ABNADE	DESENHO: MILENA	COORDENADAS UTM LONG.: 463717 LAT.: 9199570	
CONTRATO:			

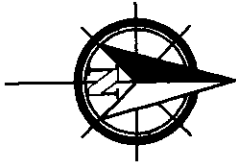

COMISSÃO DE LICITAÇÃO
Folha Nº 157

RUA MARIA OLESIA NASCIMENTO



B4



B3

RUA GERALDO LACERDA BOTELHO

B1	1,50	X	1,00	=	1,50
B2	3,00	X	2,00	=	6,00
B3	2,25	X	2,00	=	4,50
B4	3,00	X	2,00	=	6,00



B2



B1

CANALETA DE MEIO FIO
8,00m

RUA VITAL LISBOA SANTOS

Deógenes O. Rodrigues
Engenheiro Civil
CREA/CE 44679



PREFEITURA MUNICIPAL DE
JUAZEIRO DO NORTE - CE

SECRETARIA MUNICIPAL DE INFRAESTRUTURA - SEINFRA

ID: 29	LOCALIDADE: RUA GERALDO LACERDA BOTELHO	BAIRRO: JARDIM GONZAGA	FRANCHA:
SERVIÇO LEVANTADO: RECOMPOSIÇÃO EM PEDRA TOSCA		DATA: 28/11/2025	
RESP. LEVANTAMENTO ABNADABE E HARON	DESENHO: ABNADABE	COORDENADAS UTM LONG.: 464097 LAT.: 9197360	1/3
		CONTRATO:	

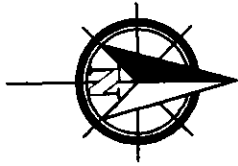

COMISSÃO DE LICITAÇÃO
Folha N° 158

CANALETA DE MEIO FIO
9,50m

RUA MENDOS JOSE PARENTE

TRAVAMENTO DE MEIO FIO
7,00m

B7

OBS: TRECHO SEM VISUALIZAÇÃO

RUA GERALDO LACERDA BOTELHO

RUA MARIA DE JESUS

B5	6,00	X	6,00	=	36,00
B6	3,00	X	4,00	=	12,00
B7	70,50	X	7,00	=	493,50

B6

B5

Deógenes C. Rodrigues
Engenheiro Civil
CREA/CE 44979

RUA MARIA OLESIA NASCIMENTO



PREFEITURA MUNICIPAL DE
JUAZEIRO DO NORTE - CE

SECRETARIA MUNICIPAL DE INFRAESTRUTURA - SEINFRA

ID: 29	LOCALIDADE: RUA GERALDO LACERDA BOTELHO	BARRIO: JARDIM GONZAGA	FRANCHA:
SERVIÇO LEVANTADO: RECOMPOSIÇÃO EM PEDRA TOSCA		DATA: 26/11/2025	2/3
RESP. LEVANTAMENTO ABNADABE E HARON	DESENHO: ABNADABE	COORDENADAS UTM LONG.: 464097 LAT.: 9197360	
CONTRATO:			

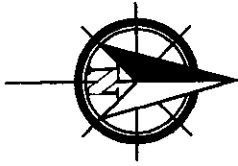

COMISSÃO DE LICITAÇÃO
Folha N° 159 *N*

RUA ENG. DIOGENES AIES GONDIM

RUA GERALDO LACERDA BOTELHO

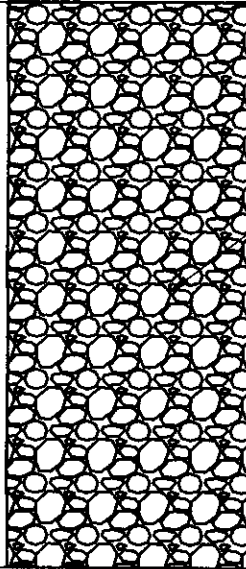

B11

OBS: TRECHO SEM VISUALIZAÇÃO

RUA ROSA DE ALMEIDA

B10



B9



B8

OBS: TRECHO SEM VISUALIZAÇÃO

B8	9,00	X	49,50	=	445,50
B9	2,25	X	1,50	=	3,38
B10	1,50	X	1,00	=	1,50
B11	7,90	X	49,50	=	391,05
			ÁREA	=	1400,93

RUA MENDOS JOSE PARENTE

Deógenes C. Rodrigues
Engenheiro Civil
CREA/CE 44679



PREFEITURA MUNICIPAL DE
JUAZEIRO DO NORTE - CE

SECRETARIA MUNICIPAL DE INFRAESTRUTURA - SEINFRA

ID: 29	LOCALIDADE: RUA GERALDO LACERDA BOTELHO	BAIRRO: JARDIM GONZAGA	FRANCHA:
SERVIÇO LEVANTADO: RECOMPOSIÇÃO EM PEDRA TOSCA		DATA: 26/11/2025	3/3
RESP. LEVANTAMENTO ABNADABE E HARON	DESENHO: ABNADABE	COORDENADAS UTM LONG.: 464097 LAT.: 9197360	
CONTRATO:			

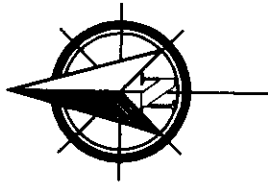

COMISSÃO DE LICITAÇÃO
Folha N° 100

RUA JOSÉ SEBASTIÃO CARVALHO

RUA JOSÉ VICENTE LIMA

B1	13,50	X	3,50	=	47,25
B2	2,25	X	0,80	=	1,80
B3	2,10	X	7,60	=	15,96
ÁREA				=	65,01

RUA JOSÉ BERNARDO DA SILVA

CANALETA MEIO FIO
9,00 m

B2

B3

B1

Deógenes C. Rodrigues
Engenheiro Civil
CREA/CE 44979

RUA SÃO LÁZARO



PREFEITURA MUNICIPAL DE
JUAZEIRO DO NORTE - CE

SECRETARIA MUNICIPAL DE INFRAESTRUTURA - SEINFRA

ID:30	LOCALIDADE: RUA JOSÉ VICENTE LIMA	BAIRRO: JARDIM GONZAGA	FRANCHA:
SERVIÇO LEVANTADO: RECOMPOSIÇÃO EM PEDRA TOSCA		DATA: 28/11/2025	1/1
RESP. LEVANTAMENTO ABNADABE E HARON	DESENHO: ALLAN	COORDENADAS UTM LONG.: 463671 LAT.: 9199887	
CONTRATO:			



B1	6,00	X	1,80	=	10,80
B2	6,00	X	3,00	=	18,00
B3	4,50	X	2,50	=	11,25

RUA JOSÉ ARNALDO JATAY

COMISSÃO DE LICITAÇÃO
Folha Nº 161

SOLO NATURAL EXISTENTE

RUA JOSÉ SEBASTIÃO

B3

B2

B1

Deofenes C. Rodrigues
Engenheiro Civil
CRA 0244679

RUA VITAL LISBOA



PREFEITURA MUNICIPAL DE
JUAZEIRO DO NORTE - CE

SECRETARIA MUNICIPAL DE INFRAESTRUTURA - SEINFRA

ID: 31

LOCALIDADE: RUA OLIVEIRA ALVES FONTES

BAIRRO: JARDIM GONZAGA

FRANCHA:

SERVIÇO LEVANTADO: RECOMPOSIÇÃO EM PEDRA TOSCA

DATA: 27/11/2025

RESP. LEVANTAMENTO
ABNADABE E HARON

DESENHO:
ALLAN

COORDENADAS UTM
LONG.: 463661
LAT.: 9199756

CONTRATO:

1/3



COMISSÃO DE LICITAÇÃO
Folha N° 102

RUA SANTANA SOARES

B4	3,00	X	4,00	=	12,00
B5	3,00	X	1,00	=	3,00
B6	1,50	X	1,00	=	1,50
B7	9,00	X	3,00	=	27,00
B8	8,40	X	7,10	=	59,64
B9	8,50	X	27,15	=	230,78

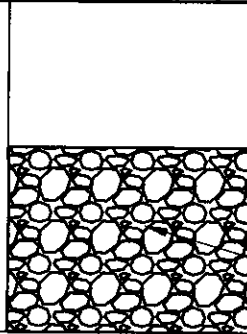

RUA MARIA MARCIONILIA

B8

B7

B4

B6

B5

Deógenes C. Rodrigues
Engenheiro Civil
CREA 44979

RUA JOSÉ ARNALDO JATAY



PREFEITURA MUNICIPAL DE
JUAZEIRO DO NORTE - CE

SECRETARIA MUNICIPAL DE INFRAESTRUTURA - SEINFRA

ID: 31

LOCALIDADE: RUA OLIVEIRA ALVES FONTES

BAIRRO: JARDIM GONZAGA

FRANCHA:

SERVIÇO LEVANTADO: RECOMPOSIÇÃO EM PEDRA TOSCA

DATA: 27/11/2025

RESP. LEVANTAMENTO
ABNADABE E HARON

DESENHO:
ALLAN

COORDENADAS UTM
LONG.: 463661
LAT.: 9199756

CONTRATO:

2/3



B10	8,50	X	19,50	=	165,75
B11	1,50	X	1,00	=	1,50
B12	1,50	X	1,00	=	1,50
B13	6,00	X	6,00	=	36,00
B14	8,50	X	22,50	=	191,25
B15	1,50	X	0,80	=	1,20
B16	3,00	X	2,00	=	6,00
				ÁREA	= 777,17

COMISSÃO DE LICITAÇÃO
Folha N° 103 *MR*

RUA SÃO LAZARO

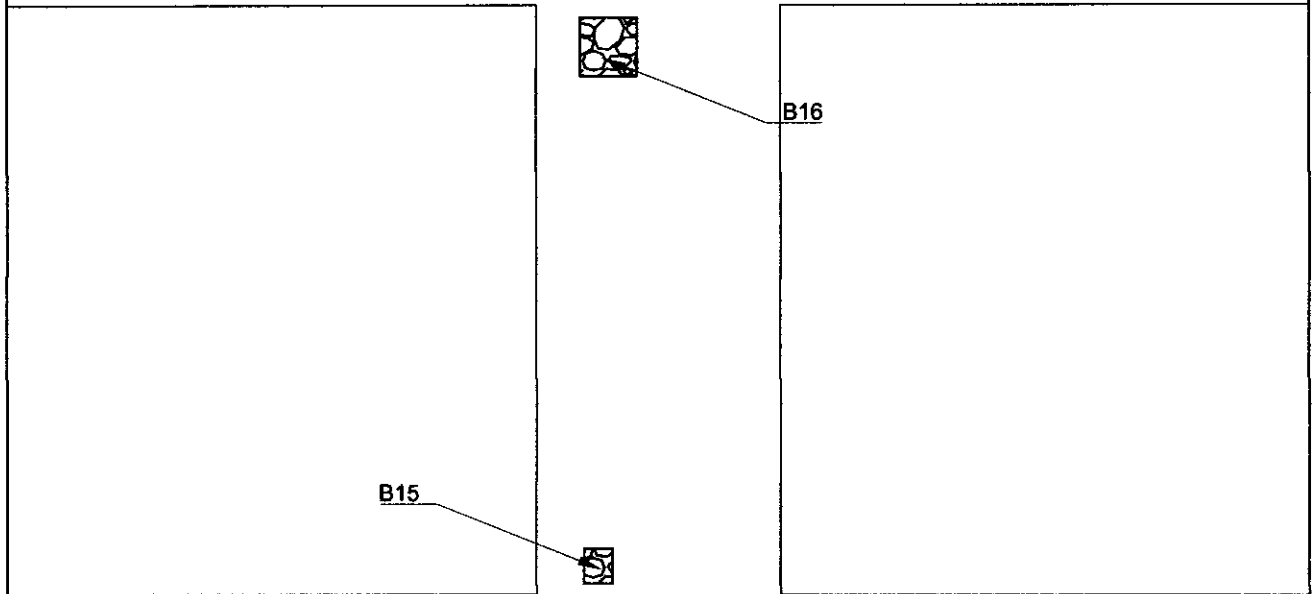

RUA JOSÉ BERNARDO SILVA

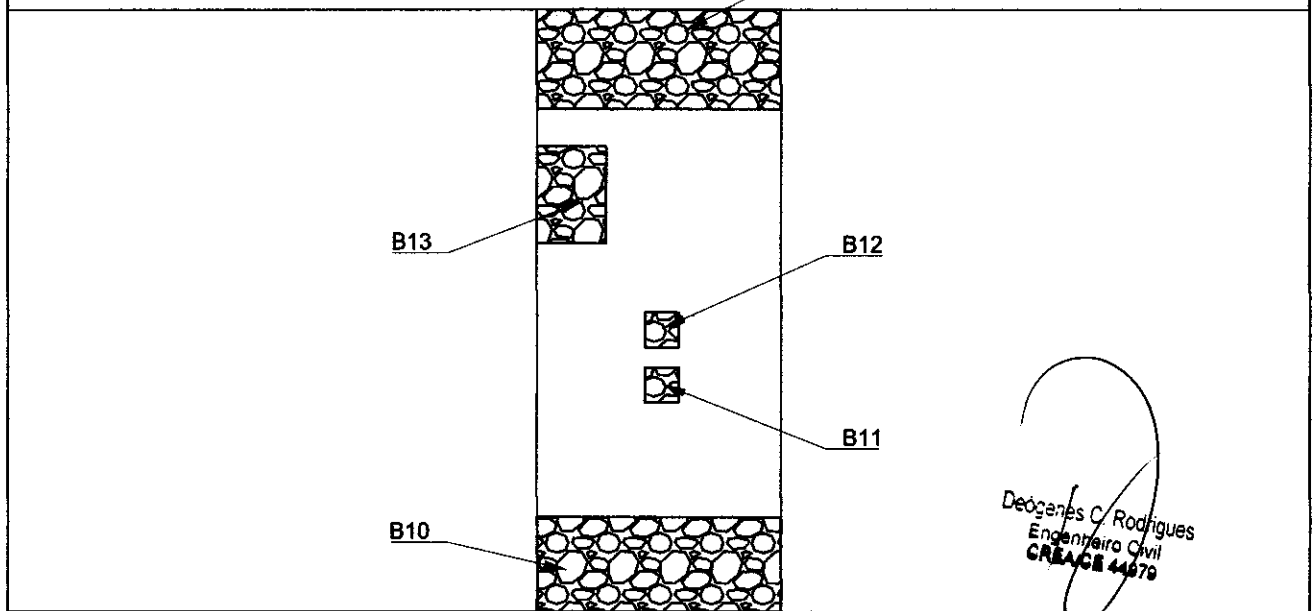

RUA SANTANA SOARES

Deógenes C. Rodrigues
Engenheiro Civil
CREACE 44879



PREFEITURA MUNICIPAL DE
JUAZEIRO DO NORTE - CE

SECRETARIA MUNICIPAL DE INFRAESTRUTURA - SEINFRA

ID:31	LOCALIDADE: RUA OLIVEIRA ALVES FONTES	BAIRRO: JARDIM GONZAGA	FRANCHA:
SERVIÇO LEVANTADO: RECOMPOSIÇÃO EM PEDRA TOSCA		DATA: 27/11/2025	3/3
RESP. LEVANTAMENTO ABNADABE E HARON	DESENHO: ALLAN	COORDENADAS UTM LONG.: 463661 LAT.: 9199756	
CONTRATO:			



COMISSÃO DE LICITAÇÃO
Folha N° 104

B1	2,85	X	10,00	=	28,50
B2	7,95	X	2,40	=	19,08
B3	2,40	X	3,00	=	7,20
B4	2,40	X	2,40	=	5,76
B5	2,70	X	1,80	=	4,86
B6	1,65	X	2,40	=	3,96
			ÁREA	=	69,36

RUA JOAQUIM SEBASTIÃO
CARVALHO

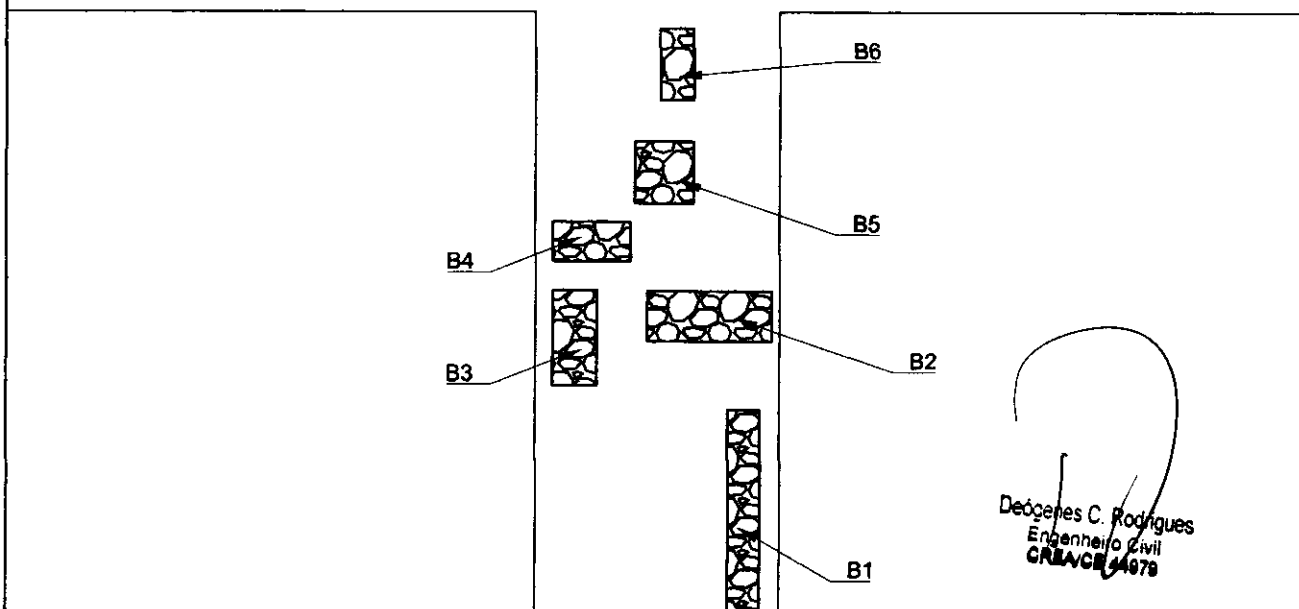

RUA VITAL LISBOA



PREFEITURA MUNICIPAL DE
JUAZEIRO DO NORTE - CE

SECRETARIA MUNICIPAL DE INFRAESTRUTURA - SEINFRA

ID: 32	LOCALIDADE: RUA JOAQUINA VIEIRA BEM	BAIRRO: JARDIM GONZAGA	PRANCHA:
SERVIÇO LEVANTADO: RECOMPOSIÇÃO EM PEDRA TOSCA		DATA: 27/11/2025	1/1
RESP. LEVANTAMENTO ABNADABE E HARON	DESENHO: ALLAN	COORDENADAS UTM LONG.: 464089 LAT.: 9198176	

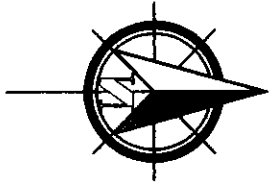

CANALETA MEIO FIO
7,00 m

RUA VITAL LISBOA

DEMOLIÇÃO
13,60 x 8,60 m

TRAVAMENTO EM MEIO FIO
12,50 m

RUA ODETE MATOS

B4

B5

RUA GENÁRIO DE OLIVEIRA

B2

B3

TRAVAMENTO EM MEIO FIO
9,00 m

RUA MANOEL LOPES BEZERRA

DEMOLIÇÃO
7,20 x 6,50 m

B1

DEMOLIÇÃO
7,80 x 40,00 m

DEMOLIÇÃO
20,00 x 8,80 m

Deógenes C. Rodrigues
Engenheiro Civil
CREA/CE 44979

RUA ARNÓBIO BACELAR

B1	3,00	X	2,00	=	6,00
B2	1,20	X	0,80	=	0,96
B3	13,50	X	4,20	=	56,70
B4	2,25	X	2,00	=	4,50
B5	7,80	X	5,20	=	40,56
ÁREA					= 108,72



PREFEITURA MUNICIPAL DE
JUAZEIRO DO NORTE - CE

SECRETARIA MUNICIPAL DE INFRAESTRUTURA - SEINFRA

ID:33

LOCALIDADE: RUA MANOEL LOPES BEZERRA

BAIRRO: JARDIM GONZAGA

PRANCHA:

SERVIÇO LEVANTADO: RECOMPOSIÇÃO EM PEDRA TOSCA

DATA: 28/11/2025

RESP. LEVANTAMENTO
ABNADABE E HARON

DESENHO:
ALLAN

COORDENADAS UTM
LONG.: 464104
LAT.: 9197898

CONTRATO:

1/1



B1	2,70	X	5,00	=	13,50
B2	1,50	X	1,00	=	1,50
B3	5,25	X	3,00	=	15,75
B4	4,50	X	3,00	=	13,50
B5	19,50	X	7,20	=	140,40
			ÁREA	=	184,65

RUA SEM NOME

COMISSÃO DE LICITAÇÃO
Folha N° 1065

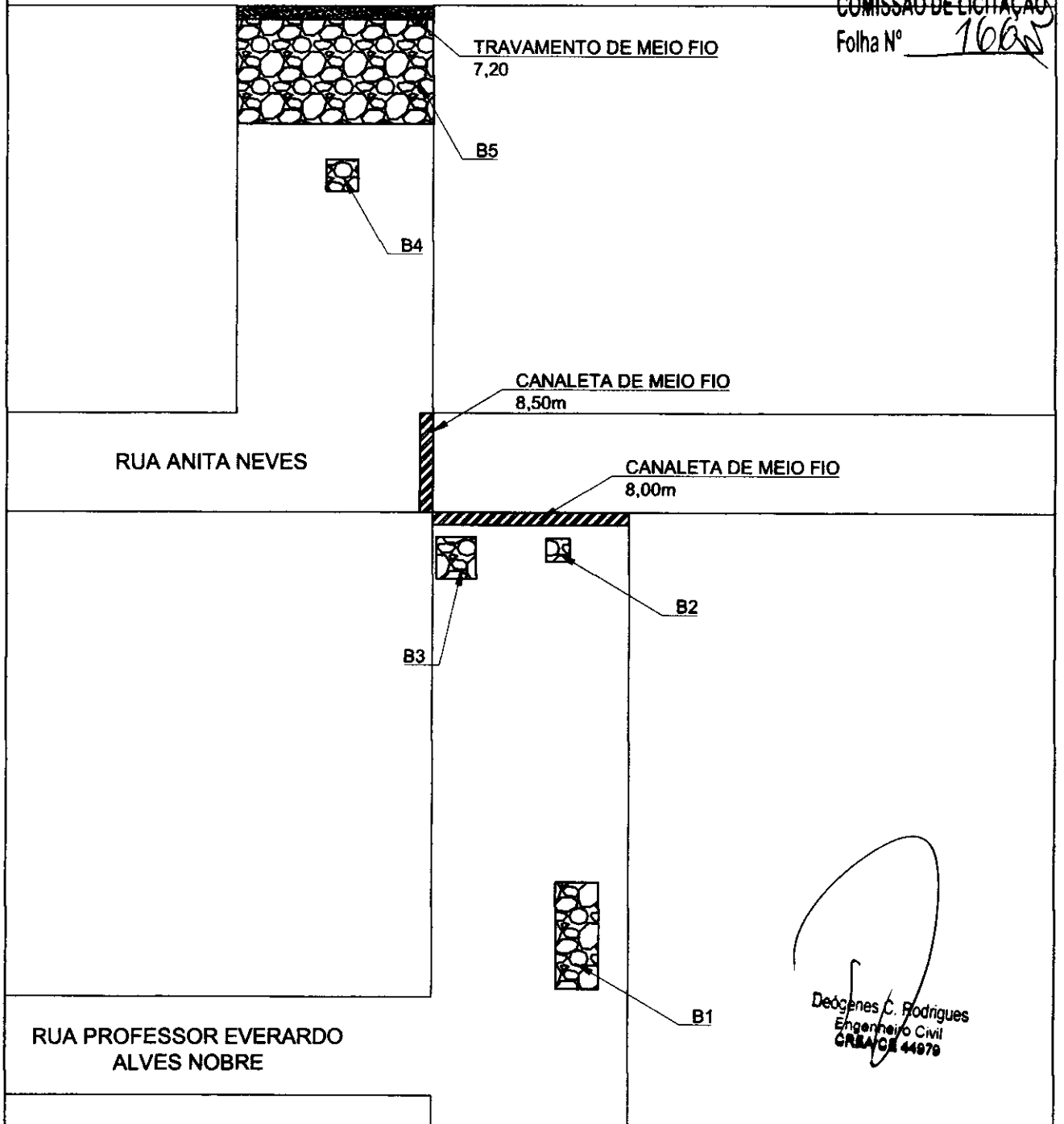

PREFEITURA MUNICIPAL DE
JUAZEIRO DO NORTE - CE

SECRETARIA MUNICIPAL DE INFRAESTRUTURA - SEINFRA

ID: 34	LOCALIDADE: RUA TEREZINHA PEREIRA DE SOUSA	BAIRRO: JARDIM GONZAGA	FRANCHA:
SERVIÇO LEVANTADO: RECOMPOSIÇÃO EM PEDRA TOSCA		DATA: 27/11/2025	1/1
RESP. LEVANTAMENTO ABNADABE E HARON	DESENHO: ABNADABE	COORDENADAS UTM LONG.: 463386 LAT.: 9197316	
		CONTRATO:	

RUA JOSE BEZERRA CHAVES



COMISSÃO DE LICITAÇÃO
Folha N° 10X W

RUA MARIA OLESIA
NASCIMENTO

B1	3,00	X	2,00	=	6,00
B2	10,50	X	2,00	=	21,00
B3	8,40	X	3,10	=	26,04
B4	2,25	X	2,00	=	4,50
B5	2,25	X	2,70	=	6,08
B6	6,00	X	3,00	=	18,00
B7	3,00	X	2,00	=	6,00

RUA FRANCISCO SEVERINO

Deogenes C/ Rodrigues
Engenheiro Civil
CREA/CE 44976

RUA ANTONIO MARQUES



PREFEITURA MUNICIPAL DE
JUAZEIRO DO NORTE - CE

SECRETARIA MUNICIPAL DE INFRAESTRUTURA - SEINFRA

ID: 35	LOCALIDADE: RUA MARIA OLESIA NASCIMENTO	BAIRRO: JARDIM GONZAGA	PRANCHA: 1/3
SERVIÇO LEVANTADO: RECOMPOSIÇÃO EM PEDRA TOSCA		DATA: 27/11/2025	
RESP. LEVANTAMENTO: ABNADABE E HARON	DESENHO: ABNADABE	COORDENADAS UTM: LONG.: 463973 LAT.: 9197811	

RUA PADRE JOÃO MORETTI

B13



B8	1,50	X	1,00	=	1,50
B9	1,50	X	1,00	=	1,50
B10	1,50	X	1,00	=	1,50
B11	15,00	X	10,00	=	150,00
B12	2,25	X	1,50	=	3,38
B13	6,90	X	6,30	=	43,47

B12



RUA MARIA DICIOLE GERMANO

B11

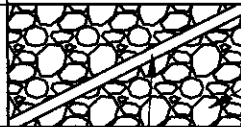

CANALETA
12,0m

B10



B9



B8



Deógenes C. Rodrigues
Engenheiro Civil
CREACE 44876

RUA JOSE BEZERRA CHAVES



PREFEITURA MUNICIPAL DE
JUAZEIRO DO NORTE - CE

SECRETARIA MUNICIPAL DE INFRAESTRUTURA - SEINFRA

ID: 35	LOCALIDADE: RUA MARIA OLESIA NASCIMENTO	BAIRRO: JARDIM GONZAGA	PRANCHA: 2/3
SERVIÇO LEVANTADO: RECOMPOSIÇÃO EM PEDRA TOSCA		DATA: 27/11/2025	
RESP. LEVANTAMENTO: ABNADABE E HARON	DESENHO: ABNADABE	COORDENADAS UTM: LONG.: 463973 LAT.: 9197811	CONTRATO:

RUA LUCIANO TORRES MELO



B14	16,80	X	3,80	=	63,84
B15	10,20	X	1,00	=	10,20
B16	37,50	X	2,50	=	93,75
B17	7,50	X	3,00	=	22,50
B18	1,20	X	0,80	=	0,96
B19	8,50	X	24,00	=	204,00
B20	3,00	X	2,00	=	6,00
B21	1,50	X	1,00	=	1,50
B22	1,50	X	3,00	=	4,50
B23	3,00	X	1,00	=	3,00
B24	1,50	X	1,00	=	1,50
				ÁREA	= 700,71

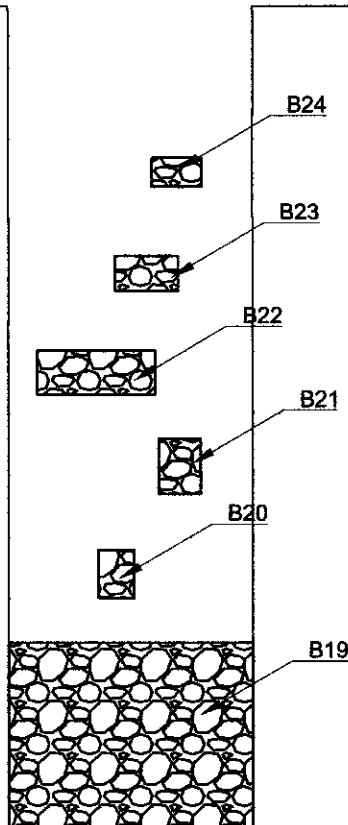

RUA GERALDO LACERDA

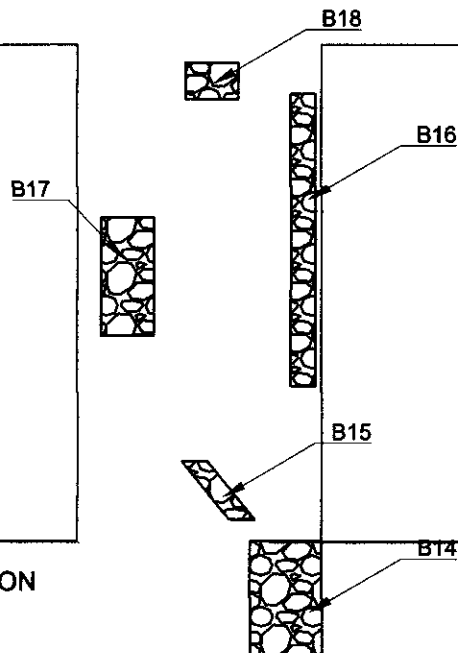

Deógenes C. Rodrigues
Engenheiro Civil
CREA/CE 14979

RUA PROFESSOR WELLIGTON BELEM



PREFEITURA MUNICIPAL DE
JUAZEIRO DO NORTE - CE

SECRETARIA MUNICIPAL DE INFRAESTRUTURA - SEINFRA

ID: 35	LOCALIDADE: RUA MARIA OLESIA NASCIMENTO	BAIRRO: JARDIM GONZAGA	PRANCHA:
SERVIÇO LEVANTADO: RECOMPOSIÇÃO EM PEDRA TOSCA		DATA: 27/11/2025	3/3
RESP. LEVANTAMENTO ABNADABE E HARON	DESENHO: ABNADABE	COORDENADAS UTM LONG.: 463973 LAT.: 9197811	
		CONTRATO:	



COMISSÃO DE LICITAÇÃO
Folha Nº 110 ~~Nº~~

RUA PADRE JOÃO MORETTI

RUA MARIA DE JESUS DOS SANTOS

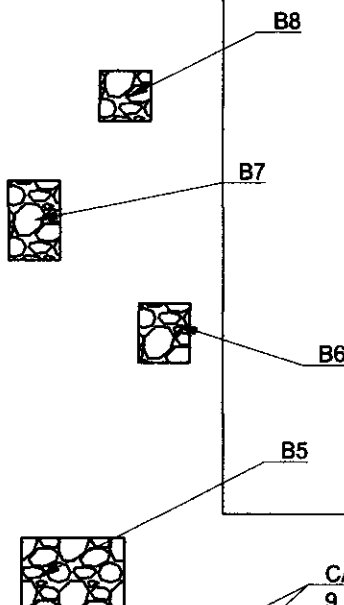

RUA GERALDO LACERDA

CANALETA DE MEIO FIO
9,00 m

B1	1.50	X	1.00	=	1.50
B2	1.50	X	1.00	=	1.50
B3	1.50	X	1.00	=	1.50
B4	13.20	X	5.10	=	67.32
B5	8.40	X	2.60	=	21.84
B6	3.15	X	1.70	=	5.36
B7	3.00	X	1.50	=	4.50
B8	2.25	X	1.00	=	2.25

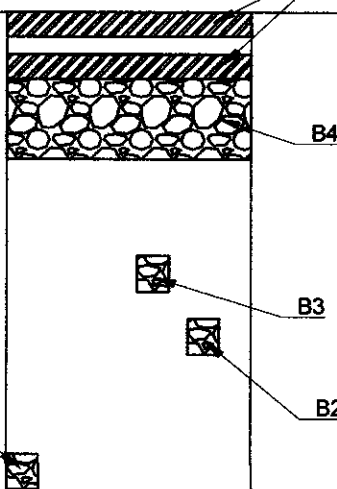

Deogenes C. Rodrigues
Engenheiro Civil
CREA/CE 44970

RUA LUCIANO TORRES DE MELO



PREFEITURA MUNICIPAL DE
JUAZEIRO DO NORTE - CE

SECRETARIA MUNICIPAL DE INFRAESTRUTURA - SEINFRA

ID:36	LOCALIDADE: RUA MARIA DE JESUS DOS SANTOS	BAIRRO: JARDIM GONZAGA	PRANCHA:
SERVIÇO LEVANTADO: RECOMPOSIÇÃO EM PEDRA TOSCA		DATA: 28/11/2025	
RESP. LEVANTAMENTO ABNADABE E HARON	DESENHO: ALLAN	COORDENADAS UTM LONG.: 463863 LAT.: 9197745	1/2
		CONTRATO:	



B9	1,50	X	1,00	=	1,50
B10	1,50	X	1,00	=	1,50
B11	2,25	X	1,50	=	3,38
B12	9,15	X	4,10	=	37,52
B13	5,55	X	1,20	=	6,66
				ÁREA	= 156,32

COMISSÃO DE LICITAÇÃO
Folha N° 111

RUA CEZARINA VENANCIO

RUA MARIA DE JESUS DOS SANTOS

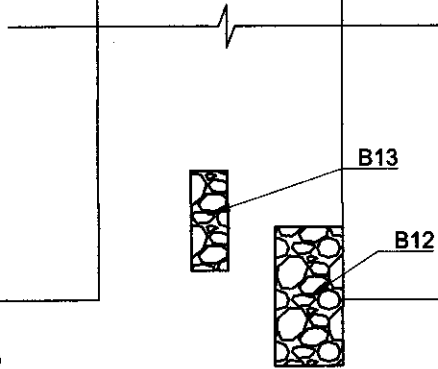

RUA DIRCIOLA GERMANO

CANALETA DE MEIO FIO
9,50 m

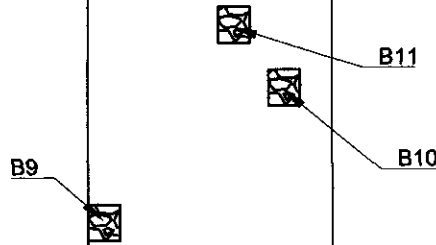

Deógenes C. Rodrigues
Engenheiro Civil
CRA/CE 44979

RUA PADRE JOÃO MORETTI



PREFEITURA MUNICIPAL DE
JUAZEIRO DO NORTE - CE

SECRETARIA MUNICIPAL DE INFRAESTRUTURA - SEINFRA

ID:36	LOCALIDADE: RUA MARIA DE JESUS DOS SANTOS	BAIRRO: JARDIM GONZAGA	PRANCHA: 2/2
SERVIÇO LEVANTADO: RECOMPOSIÇÃO EM PEDRA TOSCA		DATA: 28/11/2025	
RESP. LEVANTAMENTO ABNADABE E HARON	DESENHO: ALLAN	COORDENADAS UTM LONG.: 463863 LAT.: 9197745	CONTRATO:

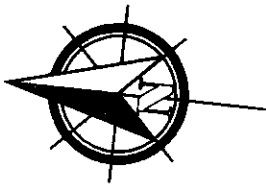

B1	11,85	X	5,50	=	65,18
B2	4,95	X	2,20	=	10,89
			ÁREA	=	76,07

COMISSÃO DE LICITAÇÃO
Folha Nº 172

RUA PROFESSOR WELLINGTON
BELEM

RUA MARIA OLÉSIA NASCIMENTO

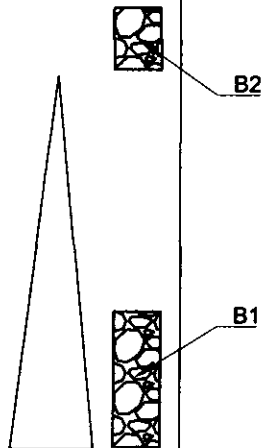

Deógenes C. Rodrigues
Engenheiro Civil
CREA/CE 44878

RUA MARIA DE JESUS



PREFEITURA MUNICIPAL DE
JUAZEIRO DO NORTE - CE

SECRETARIA MUNICIPAL DE INFRAESTRUTURA - SEINFRA

ID: 37	LOCALIDADE: RUA PROFESSOR WELLINGTON BELEM	BARRIO: JARDIM GONZAGA	PRANCHA:
SERVIÇO LEVANTADO: RECOMPOSIÇÃO EM PEDRA TOSCA		DATA: 28/11/2025	1/1
RESP. LEVANTAMENTO ABNADABE E HARON	DESENHO: ALLAN	COORDENADAS UTM LONG.: 463988 LAT.: 9197644	
CONTRATO:			

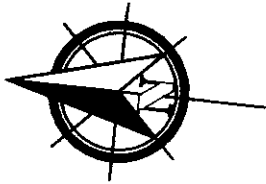

B1	3,30	X	1,90	=	6,27
B2	3,00	X	1,50	=	4,50
B3	7,50	X	4,00	=	30,00
				ÁREA	= 40,77

RUA VITAL LISBOA

RUA DÃO ALMEIDA

COMISSÃO DE LICITAÇÃO
Folha N° 113

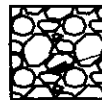

B3

RUA JOSÉ SEBASTIÃO

B2



B1



Deógenes C. Rodrigues
Engenheiro Civil
CREA/CE 44679

RUA MARIA DE JESUS



PREFEITURA MUNICIPAL DE
JUAZEIRO DO NORTE - CE

SECRETARIA MUNICIPAL DE INFRAESTRUTURA - SEINFRA

ID:38	LOCALIDADE: RUA DÃO ALMEIDA	BAIRRO: JARDIM GONZAGA	PRANCHA:
SERVIÇO LEVANTADO: RECOMPOSIÇÃO EM PEDRA TOSCA		DATA: 28/11/2025	1/1
RESP. LEVANTAMENTO ABNADABE E HARON	DESENHO: ALLAN	COORDENADAS UTM LONG.: 464326 LAT.: 9197643	

RUA JOSE SEBASTIÃO DE CARVALHO

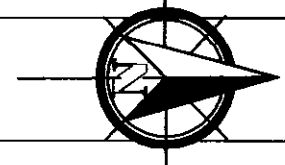

COMISSÃO DE LICITAÇÃO
Folha N° 114

RUA PADRE MANOEL
GERMANO

B7

B8

B1	6,00	X	2,00	=	12,00
B2	6,00	X	4,00	=	24,00
B3	4,50	X	4,00	=	18,00
B4	22,50	X	4,00	=	90,00
B5	60,00	X	2,70	=	162,00
B6	10,50	X	6,00	=	63,00
B7	12,00	X	6,00		72,00
B8	12,00	X	2,10		25,20



RECOMPOSIÇÃO EM PEDRA TOSCA



RECOMPOSIÇÃO EM PARALELEPIPEDO

RUA VITAL LISBOA

B6



RUA ODETE MATOS

B5



B3



B4



B2



B1



Deógenes C. Rodrigues
Engenheiro Civil
CREA/CE 44979



PREFEITURA MUNICIPAL DE
JUAZEIRO DO NORTE - CE

SECRETARIA MUNICIPAL DE INFRAESTRUTURA - SEINFRA

ID: 39

LOCALIDADE: RUA PADRE MANOEL GERMANO

BAIRRO: JARDIM GONZAGA

PRANCHA:

SERVIÇO LEVANTADO: RECOMPOSIÇÃO EM PEDRA TOSCA E
PARALELEPIPEDO

DATA: 28/11/2025

RESP. LEVANTAMENTO
HEITOR E FRANKLIM

DESENHO:
ABNADABE

COORDENADAS UTM
LONG.: 464165
LAT.: 9198833

CONTRATO:

1/3

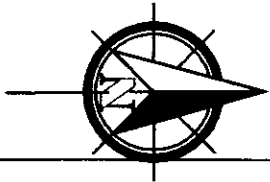

RUA MARIA MARCIONILIA

B9	3,00	X	4,50	=	13,50
B10	4,50	X	6,00	=	27,00
B11	6,00	X	5,00	=	30,00
B12	3,00	X	2,00	=	6,00
B13	3,00	X	2,00	=	6,00
B14	3,00	X	2,00	=	6,00

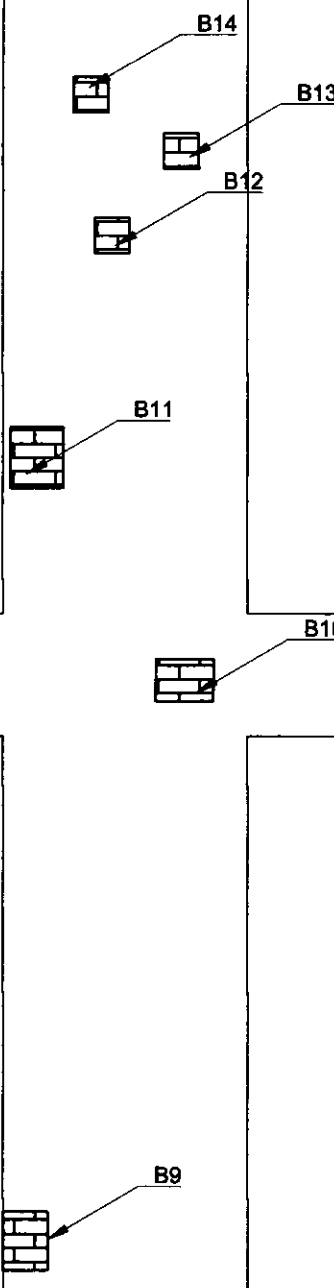

COMISSÃO DE LICITAÇÃO
Folha N° 115

RUA JOSE ARNALDO JATAY

RUA JOSE SEBASTIÃO DE CARVALHO

Deógenes C. Rodrigues
Engenheiro Civil
CRBAC 44670



PREFEITURA MUNICIPAL DE JUAZEIRO DO NORTE - CE

SECRETARIA MUNICIPAL DE INFRAESTRUTURA - SEINFRA

ID: 30	LOCALIDADE: RUA PADRE MANOEL GERMANO	BAIRRO: JARDIM GONZAGA	PRANCHA:
SERVIÇO LEVANTADO: RECOMPOSIÇÃO EM PEDRA TOSCA E PARALELEPÍPEDO		DATA: 28/11/2025	2/3
RESP. LEVANTAMENTO HEITOR E FRANKLIM	DESENHO: ABNADABE	COORDENADAS UTM LONG.: 464165 LAT.: 9198833	
CONTRATO:			

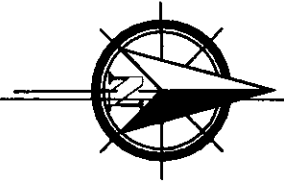

B15	22,50	X	3,00	=	67,50
B16	6,00	X	4,00	=	24,00
B17	4,50	X	2,00	=	9,00
B18	10,50	X	3,00	=	31,50
B19	15,00	X	7,20	=	108,00
			ÁREA	=	369,00
			ÁREA	=	425,70
			ÁREA	=	794,70

COMISSÃO DE LICITAÇÃO
Folha Nº 176 W

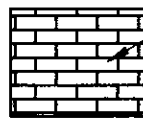

B19

RUA FRANCISCA LEILA F.
BOAVENTURA



B18



B17

Deógenes C. Rodrigues
Engenheiro Civil
CREA/CE 44979

RUA SOCORRO NORÕES MOTA



B16



B15



PREFEITURA MUNICIPAL DE
JUAZEIRO DO NORTE - CE

SECRETARIA MUNICIPAL DE INFRAESTRUTURA - SEINFRA

ID: 30	LOCALIDADE: RUA PADRE MANOEL GERMANO	BAIRRO: JARDIM GONZAGA	PRANCHA:
SERVIÇO LEVANTADO: RECOMPOSIÇÃO EM PEDRA TOSCA E PARALELEPIEDO		DATA: 28/11/2025	3/3
RESP. LEVANTAMENTO HEITOR E FRANKLIM	DESENHO: ABNADABE	COORDENADAS UTM LONG.: 464165 LAT.: 9198833	

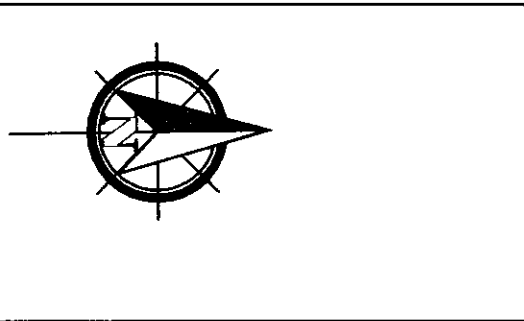

B1	18,00	X	5,00	=	90,00
B2	3,00	X	2,00	=	6,00
B3	6,00	X	4,00	=	24,00
B4	6,00	X	2,00	=	12,00
B5	30,00	X	7,00	=	210,00
B6	12,00	X	4,00	=	48,00
B7	4,50	X	6,00	=	27,00
B8	3,00	X	2,00	=	6,00
B9	3,00	X	2,00	=	6,00
				ÁREA	= 429,00

RUA JOSE SEBASTIÃO

COMISSÃO DE LICITAÇÃO
Folha N° 177

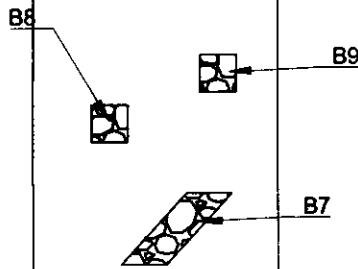

RUA VITAL LISBOA

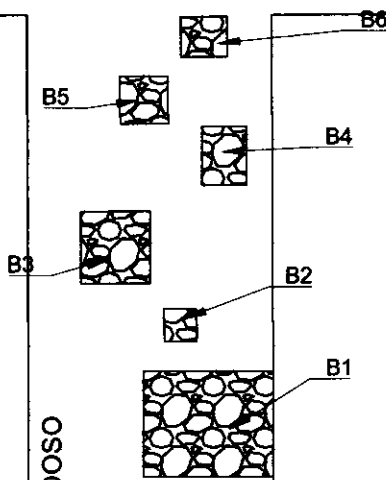

Deógenes C. Rodrigues
Engenheiro Civil
CRM/CE 44679

RUA ODETE MATOS

RUA PEDRO CARDOSO LOBO



PREFEITURA MUNICIPAL DE
JUAZEIRO DO NORTE - CE

SECRETARIA MUNICIPAL DE INFRAESTRUTURA - SEINFRA

ID:40	LOCALIDADE: RUA PEDRO CARDOSO LOBO	BAIRRO: JARDIM GONZAGA	PRANCHA:
SERVIÇO LEVANTADO: RECOMPOSIÇÃO EM PEDRA TOSCA		DATA: 28/11/2025	1/1
RESP. LEVANTAMENTO HEITOR E FRANKLIM	DESENHO: ABNADABE	COORDENADAS UTM LONG.: 464183 LAT.: 9197779	

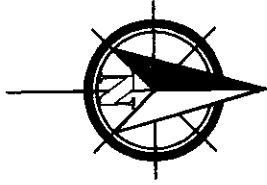

B1	22,50	X	8,00	=	180,00
B2	10,50	X	2,00	=	21,00
B3	15,00	X	3,00	=	45,00
B4	4,50	X	2,00	=	9,00
B5	7,50	X	6,00	=	45,00
B6	12,00	X	4,00	=	48,00
B7	22,50	X	7,00	=	157,50
B8	30,00	X	4,50	=	135,00
B9	27,00	X	5,00	=	135,00
B10	18,00	X	3,00	=	54,00
				ÁREA	= 829,50

RUA JOSE BEZERRA DA SILVA

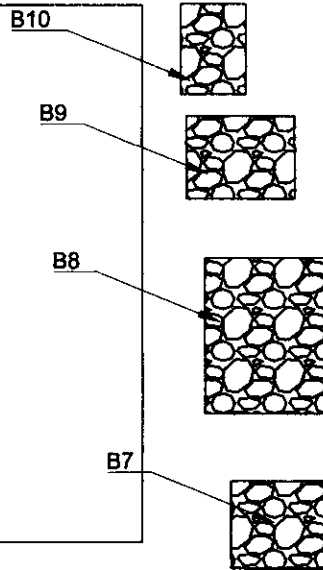

COMISSÃO DE LICITAÇÃO
Folha N° 178

RUA VEREADOR LEÔNIDAS
TIMÓTEO

RUA FRANCISCA LEILA FONTES

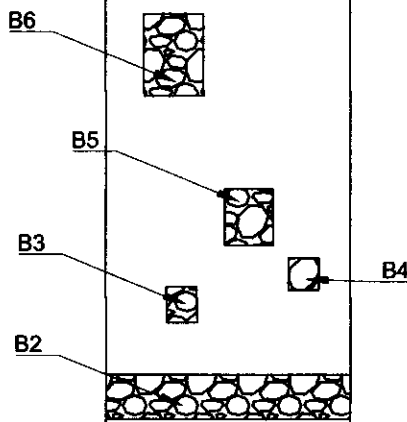

Deógenes C. Rodrigues
Engenheiro Civil
CREAGE 44979

RUA SOCORRO NORÕES
MOTA



PREFEITURA MUNICIPAL DE
JUAZEIRO DO NORTE - CE

SECRETARIA MUNICIPAL DE INFRAESTRUTURA - SEINFRA

ID: 41	LOCALIDADE: RUA VEREADOR LEÔNIDAS TIMÓTEO	BAIRRO: JARDIM GONZAGA	FRANCHA:
SERVIÇO LEVANTADO: RECOMPOSIÇÃO EM PEDRA TOSCA		DATA: 28/11/2025	1/1
RESP. LEVANTAMENTO HEITOR E FRANKLIM	DESENHO: ABNADABE	COORDENADAS UTM LONG.: 463661 LAT.: 9199154	
CONTRATO:			



RELATÓRIO DE LEVANTAMENTO DE RECUPERAÇÃO DE VIAS URBANAS

ID	ENDEREÇO	BAIRRO
2	RUA JOSÉ SALVIANO DE SOUSA	JARDIM GONZAGA

TRECHO

ENTRE A RUA MARIA DIVA E A RUA HILDA MARIA DE LIMA

COMISSÃO DE LICITAÇÃO
Folha Nº 139

MAPA DE SITUAÇÃO



REGISTRO FOTOGRÁFICO



FOTO 01



FOTO 02

REGISTRO FOTOGRÁFICO



FOTO 03



FOTO 04



FOTO 05



FOTO 06

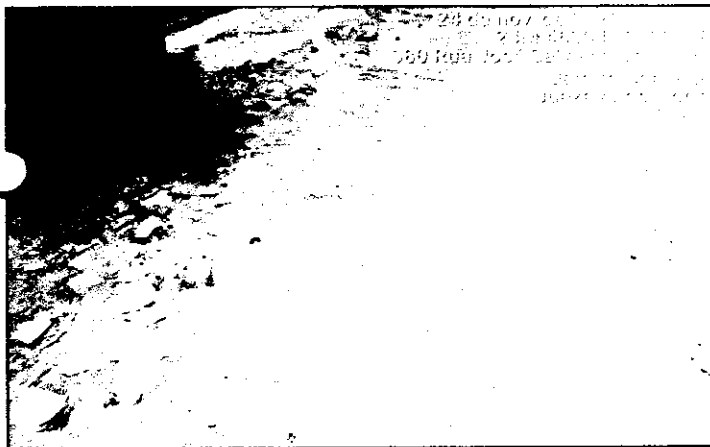

FOTO 07



FOTO 08



FOTO 09



FOTO 10

REGISTRO FOTOGRÁFICO



FOTO 11



FOTO 12

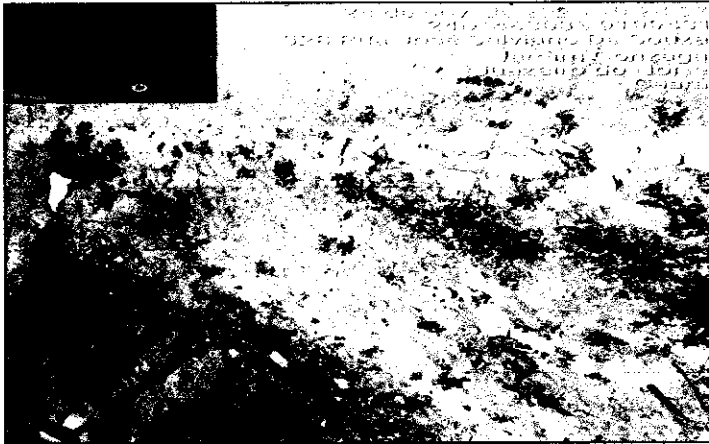

FOTO 13



FOTO 14



FOTO 15



FOTO 16



FOTO 17



FOTO 18

REGISTRO FOTOGRÁFICO



FOTO 19



FOTO 20



FOTO 21



FOTO 22



FOTO 23



FOTO 24



FOTO 25

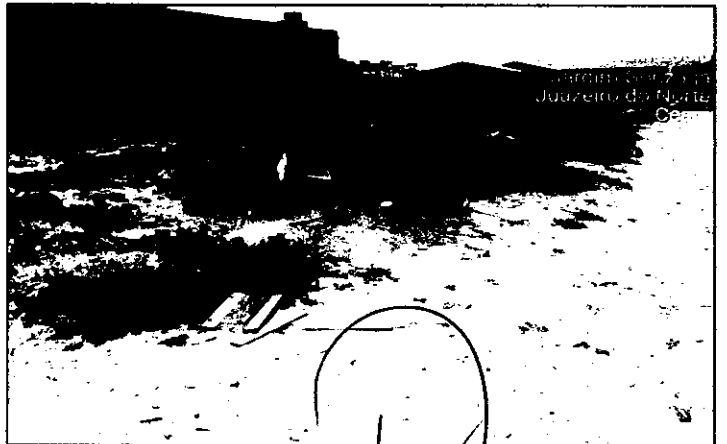

FOTO 26



RELATÓRIO DE LEVANTAMENTO DE RECUPERAÇÃO DE VIAS URBANAS

ID	ENDEREÇO	BAIRRO
3	RUA GONÇALO ALVES PAIVA	JARDIM GONZAGA
TRECHO		
ENTRE A RUA MARIA DIVA DE CARVALHO E A RUA EZEQUIEL FERREIRA ALMEIDA		

COMISSÃO DE LICITAÇÃO
Folha N° 183

MAPA DE SITUAÇÃO



REGISTRO FOTOGRÁFICO



FOTO 01



FOTO 02

REGISTRO FOTOGRÁFICO



FOTO 03

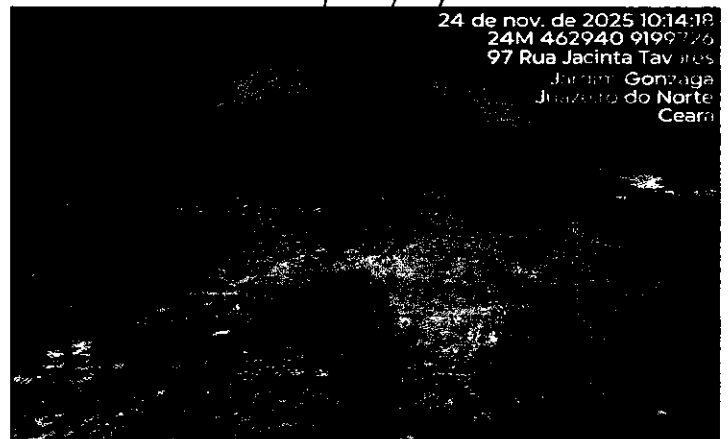

FOTO 04



FOTO 05



FOTO 06

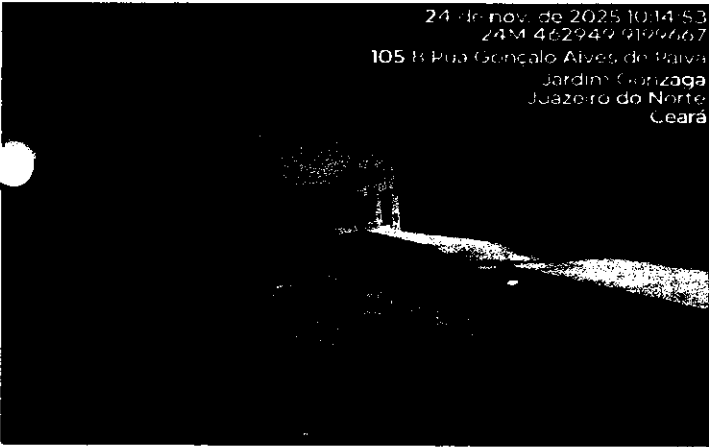

FOTO 07



FOTO 08



FOTO 09



FOTO 10

REGISTRO FOTOGRÁFICO



FOTO 11



FOTO 12



FOTO 13

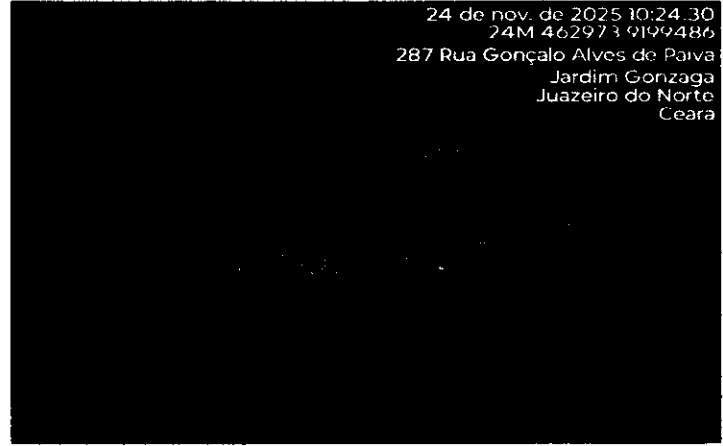

FOTO 14



FOTO 15



FOTO 16

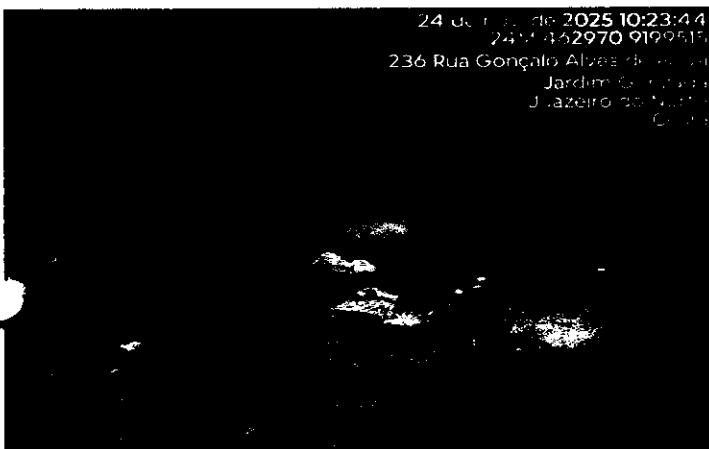

FOTO 17



FOTO 18

REGISTRO FOTOGRÁFICO

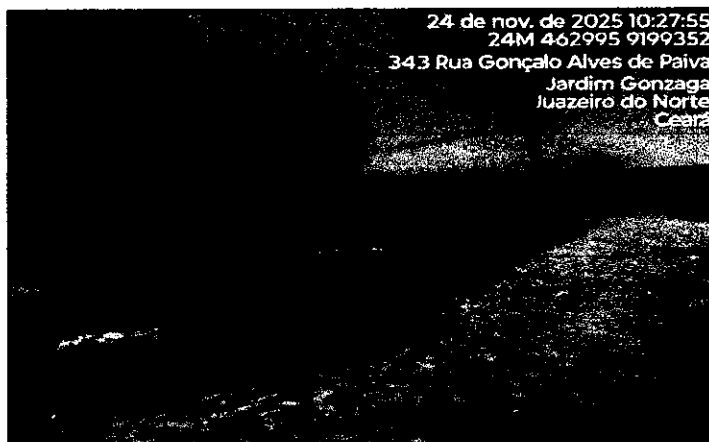

24 de nov. de 2025 10:27:09
24M 462987 9199407
375 Rua Gonçalves Alves de Paiva
Jardim Gonzaga
Juazeiro do Norte
Ceará

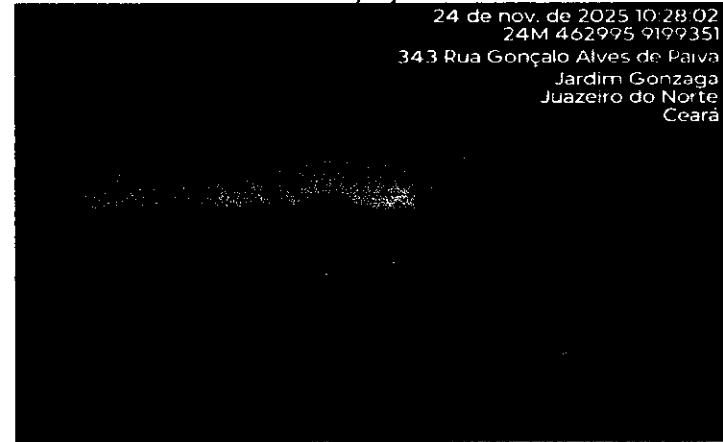
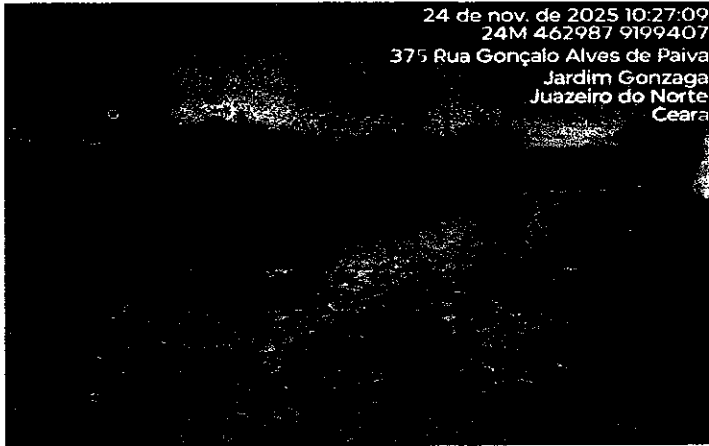
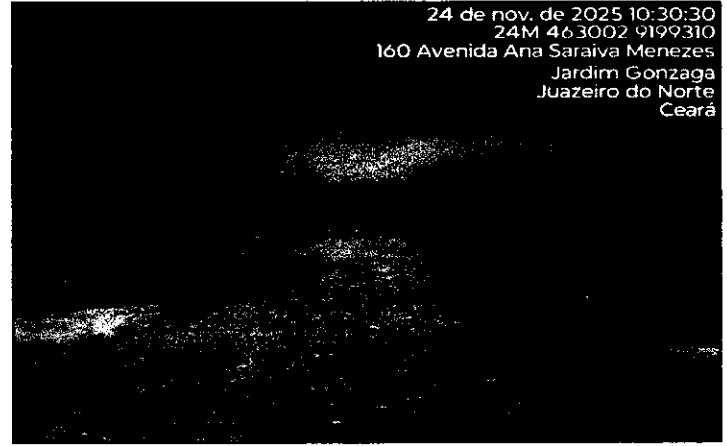

24 de nov. de 2025 10:30:30
24M 463002 9199310
160 Avenida Ana Saraiva Menezes
Jardim Gonzaga
Juazeiro do Norte
Ceará

FOTO 19

FOTO 20



24 de nov. de 2025 10:31:44
24M 463017 9199231
375 Rua Gonçalves Alves de Paiva
Jardim Gonzaga
Juazeiro do Norte
Ceará



24 de nov. de 2025 10:29:04
24M 462995 9199344
359 Rua Gonçalves Alves de Paiva
Jardim Gonzaga
Juazeiro do Norte
Ceará

FOTO 21

FOTO 22

Dedenes C. Rodrigues
Engenheiro Civil
CREA Nº 44879



RELATÓRIO DE LEVANTAMENTO DE RECUPERAÇÃO DE VIAS URBANAS

ID	ENDEREÇO	BAIRRO
4	RUA SOCORRO NORÕES MOTA	JARDIM GONZAGA

TRECHO

ENTRE A RUA SARGENTO MARCOLINO E A RUA MARIA DIVA DE CARVALHO

COMISSÃO DE LICITAÇÃO
Folha Nº 182

MAPA DE SITUAÇÃO



REGISTRO FOTOGRÁFICO



FOTO 01

FOTO 02

REGISTRO FOTOGRÁFICO

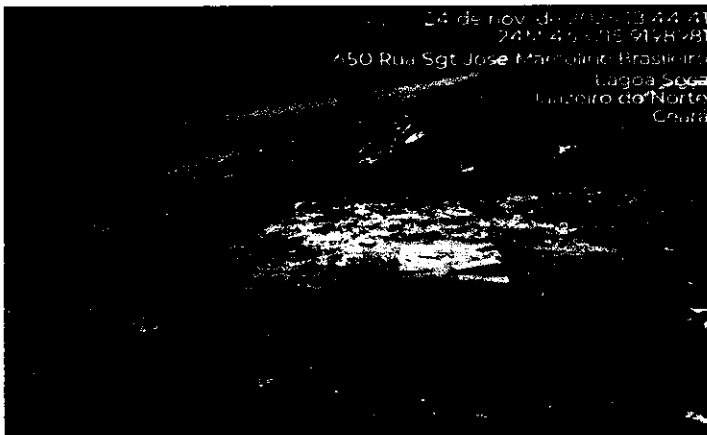

24 de nov. de 2025 13:45:58
24M 463672 9199162
1025 Rua Socorro Noroés Motta
Jardim Gonzaga
Juazeiro do Norte
Ceará

FOTO 03

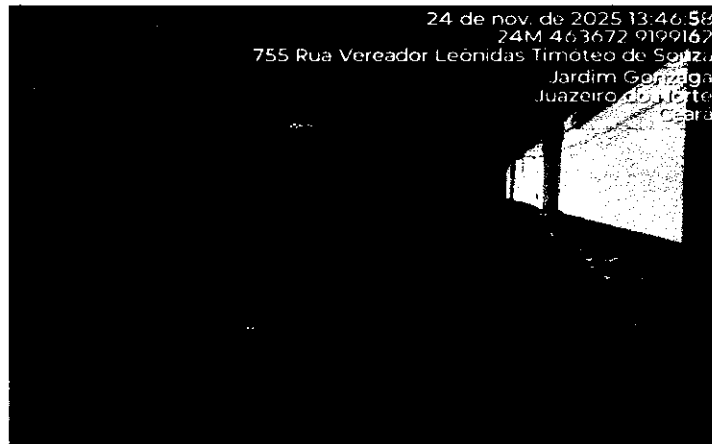

24 de nov. de 2025 13:46:58
24M 463672 9199162
755 Rua Vereador Leônidas Timoteo de Souza
Jardim Gonzaga
Juazeiro do Norte
Ceará

FOTO 04

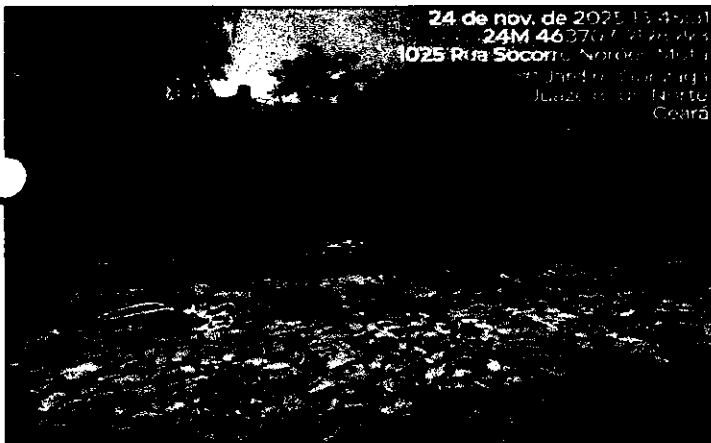

24 de nov. de 2025 13:47:31
24M 463666 9199197
1025 Rua Socorro Noroés Motta
Jardim Gonzaga
Juazeiro do Norte
Ceará

FOTO 05

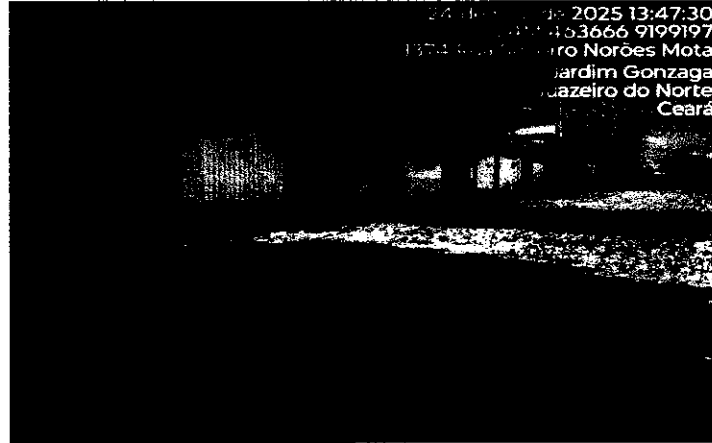

24 de nov. de 2025 13:47:30
24M 463666 9199197
1374 Rua Socorro Noroés Motta
Jardim Gonzaga
Juazeiro do Norte
Ceará

FOTO 06



24 de nov. de 2025 13:50:27
24M 463616 9199501
1382 Rua Socorro Noroés Motta
Jardim Gonzaga
Juazeiro do Norte
Ceará

FOTO 07



24 de nov. de 2025 13:50:30
24M 463616 9199501
1382 Rua Socorro Noroés Motta
Jardim Gonzaga
Juazeiro do Norte
Ceará

FOTO 08



24 de nov. de 2025 13:51:10
24M 463616 9199532
1382 Rua Socorro Noroés Motta
Jardim Gonzaga
Juazeiro do Norte
Ceará

FOTO 09



24 de nov. de 2025 13:49:37
24M 463626 9199440
761 Rua Socorro Noroés Motta
Jardim Gonzaga
Juazeiro do Norte
Ceará

FOTO 10

REGISTRO FOTOGRÁFICO



FOTO 11



FOTO 12



FOTO 13



FOTO 14



FOTO 15



FOTO 16



FOTO 17



FOTO 18

REGISTRO FOTOGRÁFICO



FOTO 19

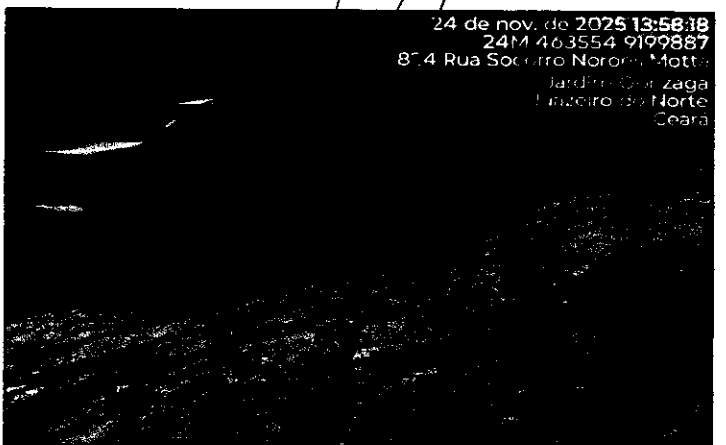

FOTO 20



FOTO 21

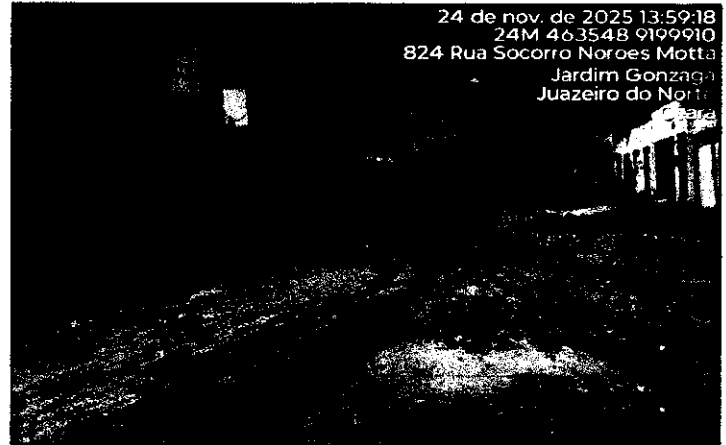

FOTO 22

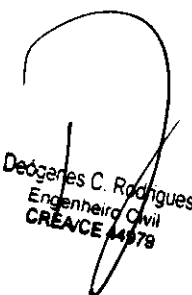
Deógenes C. Rodrigues
Engenheiro Civil
CREA/CE 14978



RELATÓRIO DE LEVANTAMENTO DE RECUPERAÇÃO DE VIAS URBANAS

ID	ENDEREÇO	BAIRRO
5	RUA JOSÉ BEZERRA DA SILVA	JARDIM GONZAGA

TRECHO

ENTRE A RUA SARGENTO MARCOLINO E A RUA MARIA DIVA DE CARVALHO

COMISSÃO DE LICITAÇÃO
Folha N° 191

MAPA DE SITUAÇÃO



REGISTRO FOTOGRÁFICO



FOTO 01



FOTO 02

REGISTRO FOTOGRÁFICO

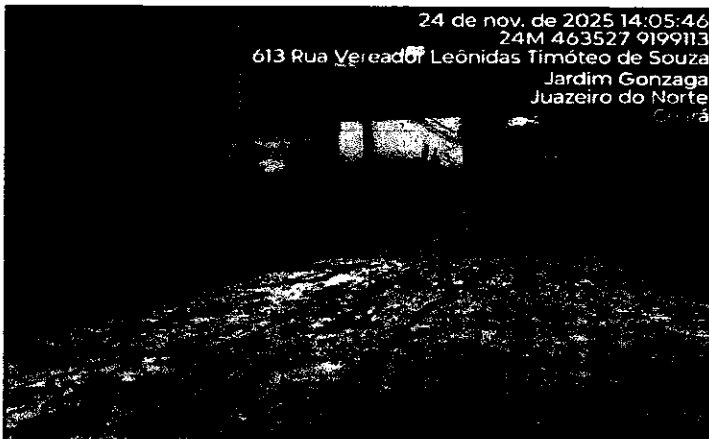

24 de nov. de 2025 14:09:43
24M 463452 9199745
833 Rua Hilda Mª de Lima
Jardim Gonzaga
Juazeiro do Norte
Ceará

FOTO 03



24 de nov. de 2025 14:09:40
24M 463452 9199745
833 Rua Hilda Mª de Lima
Jardim Gonzaga
Juazeiro do Norte
Ceará

FOTO 04

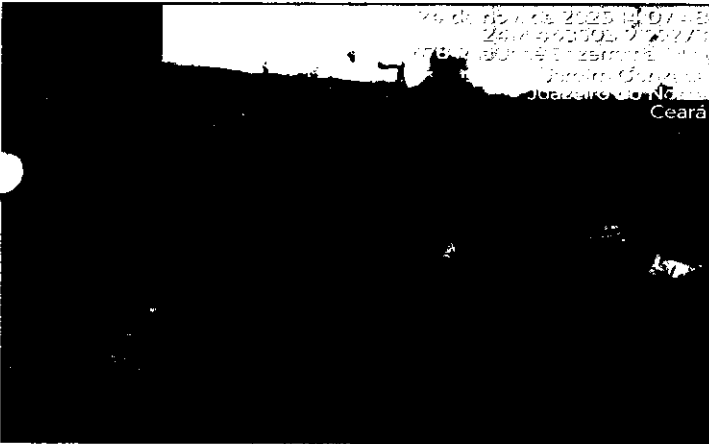

24 de nov. de 2025 14:07:48
24M 463452 9199745
833 Rua Hilda Mª de Lima
Jardim Gonzaga
Juazeiro do Norte
Ceará

FOTO 05



24 de nov. de 2025 14:10:57
24M 463441 9199659
747 Rua Jose Carneiro Filho
Jardim Gonzaga
Juazeiro do Norte
Ceará

FOTO 06

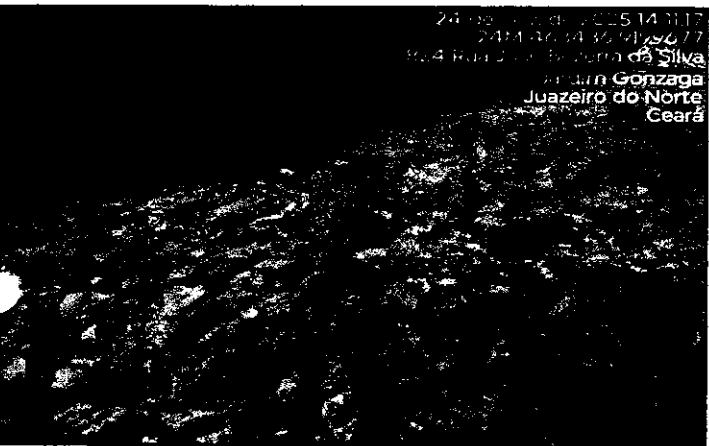

24 de nov. de 2025 14:11:17
24M 463430 9199677
804 Rua José Bezerra da Silva
Jardim Gonzaga
Juazeiro do Norte
Ceará

FOTO 07



24 de nov. de 2025 14:10:32
24M 463439 9199659
747 Rua Jose Carneiro Filho
Jardim Gonzaga
Juazeiro do Norte
Ceará

FOTO 08

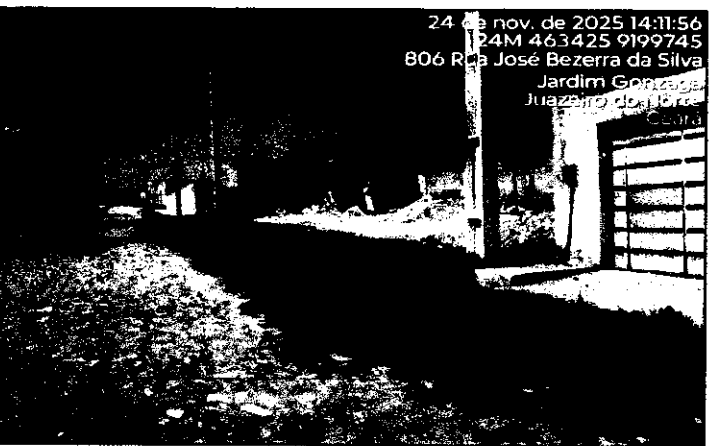

24 de nov. de 2025 14:11:56
24M 463425 9199745
806 Rua José Bezerra da Silva
Jardim Gonzaga
Juazeiro do Norte
Ceará

FOTO 09

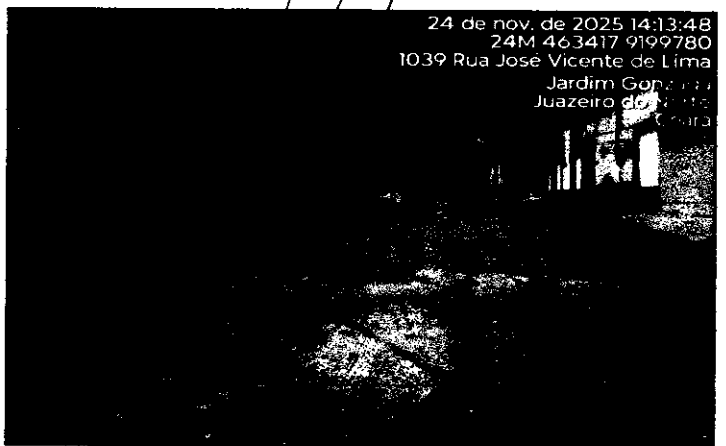

24 de nov. de 2025 14:13:48
24M 463417 9199780
1039 Rua José Vicente de Lima
Jardim Gonzaga
Juazeiro do Norte
Ceará

FOTO 10

REGISTRO FOTOGRÁFICO



FOTO 11



FOTO 12

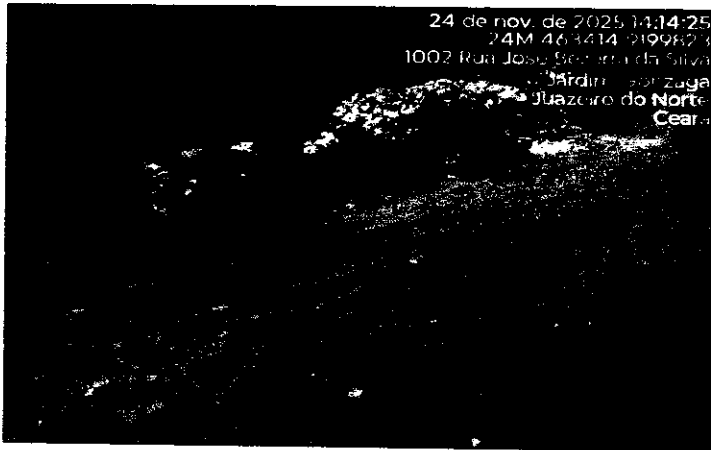

FOTO 13



FOTO 14

Deógenes C. Rodrigues
Engenheiro Civil
CREA/CE 44670

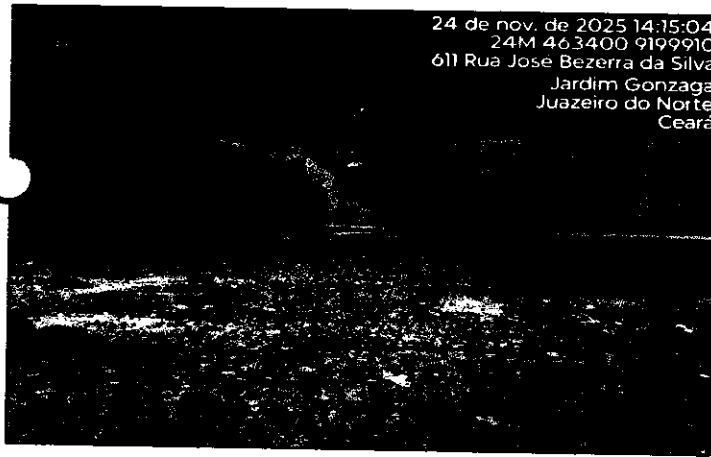

RELATÓRIO DE LEVANTAMENTO DE RECUPERAÇÃO DE VIAS URBANAS

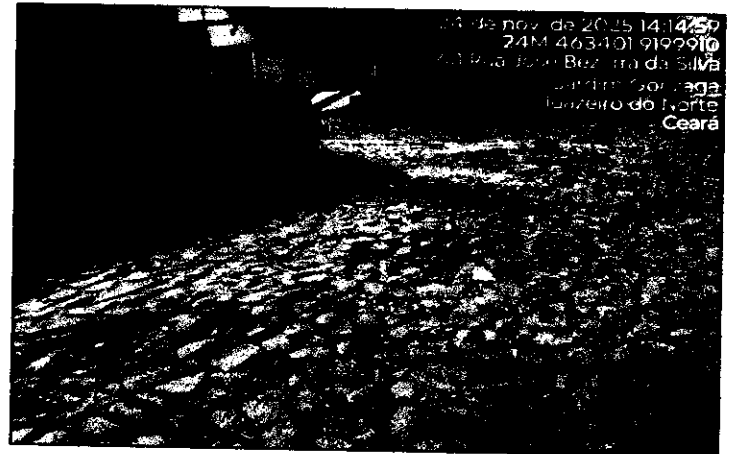
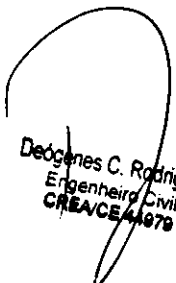
ID	ENDEREÇO	BAIRRO
6	RUA MANOEL CASSIMIRO	JARDIM GONZAGA
TRECHO		
ENTRE A RUA JOSÉ CARNEIRO FILHO E A RUA SARGENTO JOSÉ MARCOLINO		

MAPA DE SITUAÇÃO



REGISTRO FOTOGRÁFICO



FOTO 01



FOTO 02

REGISTRO FOTOGRÁFICO

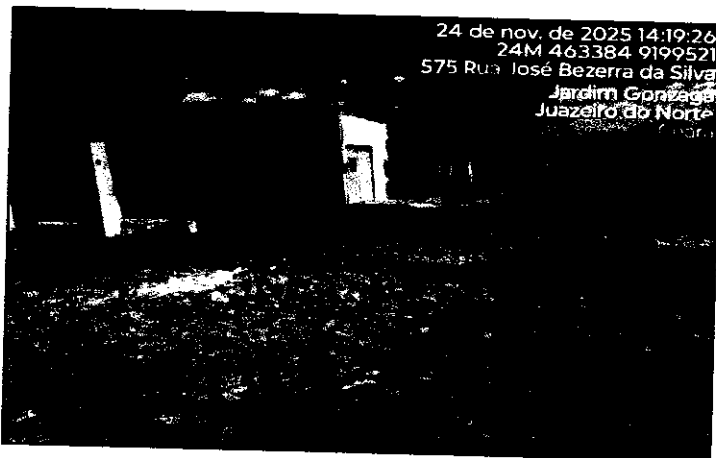

FOTO 03



FOTO 04



FOTO 05



FOTO 06



FOTO 07



FOTO 08



FOTO 09



FOTO 10

REGISTRO FOTOGRÁFICO



FOTO 11



FOTO 12



FOTO 13

COMISSÃO DE LICITAÇÃO
Folha Nº 190

Deogenes C. Rodrigues
Engenheiro Civil
CREA/CE 44979



RELATÓRIO DE LEVANTAMENTO DE RECUPERAÇÃO DE VIAS URBANAS

ID	ENDEREÇO	BAIRRO
7	RUA DOMINGOS RODRIGUES BARBOSA	JARDIM GONZAGA

TRECHO

ENTRE A RUA MARIA DIVA DE CARVALHO E A RUA SARGENTO JOSÉ MARCOLINO

COMISSÃO DE LICITAÇÃO
Folha Nº 198

MAPA DE SITUAÇÃO



REGISTRO FOTOGRÁFICO



FOTO 01

FOTO 02

REGISTRO FOTOGRÁFICO

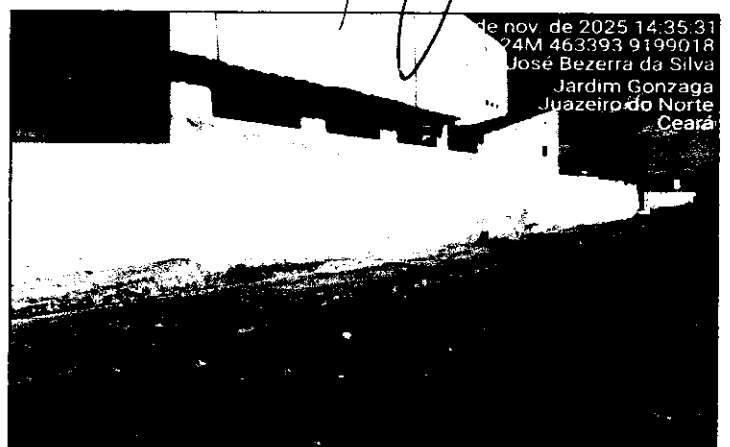

FOTO 03



FOTO 04



FOTO 05



FOTO 06



FOTO 07



FOTO 08



FOTO 09



FOTO 10

REGISTRO FOTOGRÁFICO



FOTO 11



FOTO 12



FOTO 13



FOTO 14

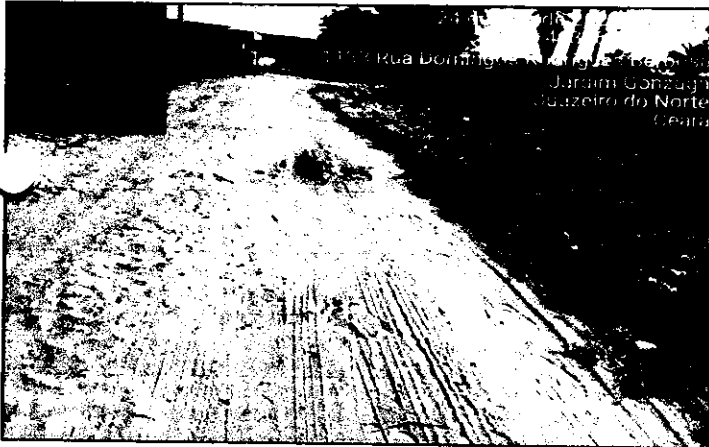

FOTO 15



FOTO 16



FOTO 17



FOTO 18

REGISTRO FOTOGRÁFICO

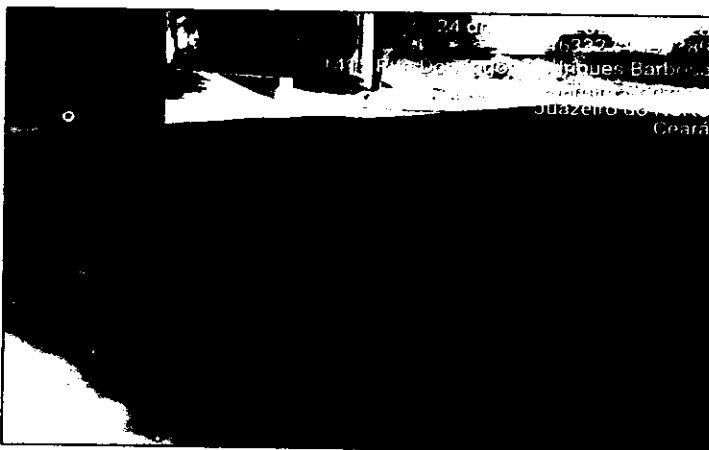

FOTO 19

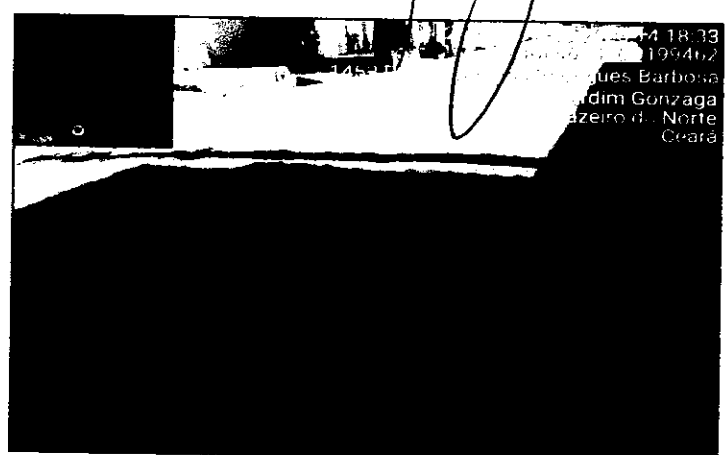

FOTO 20



FOTO 21



FOTO 22



FOTO 23



FOTO 24

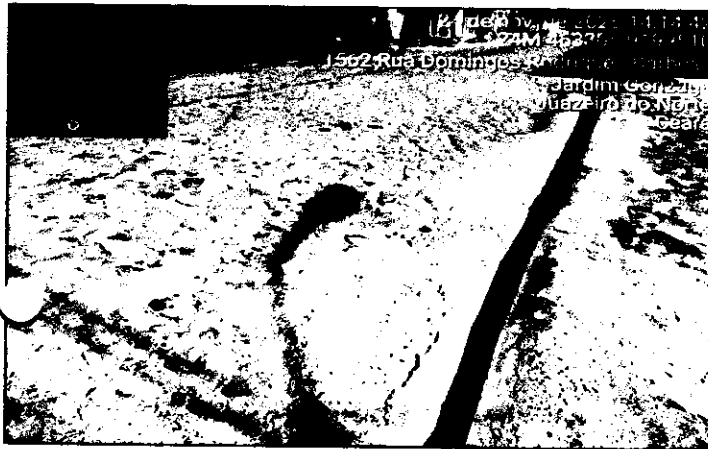

FOTO 25

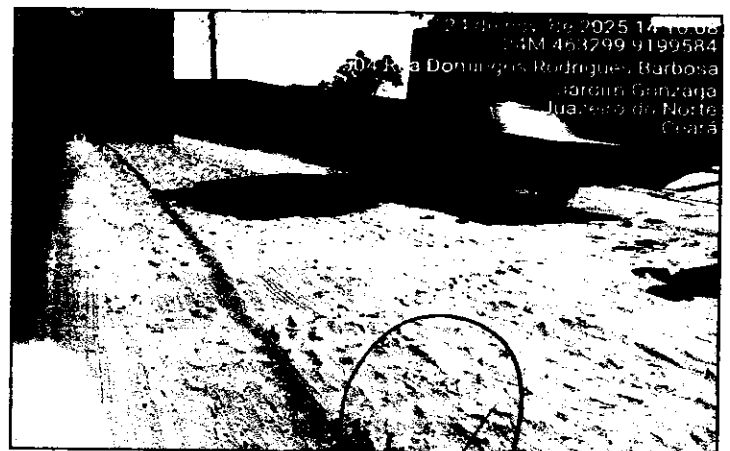
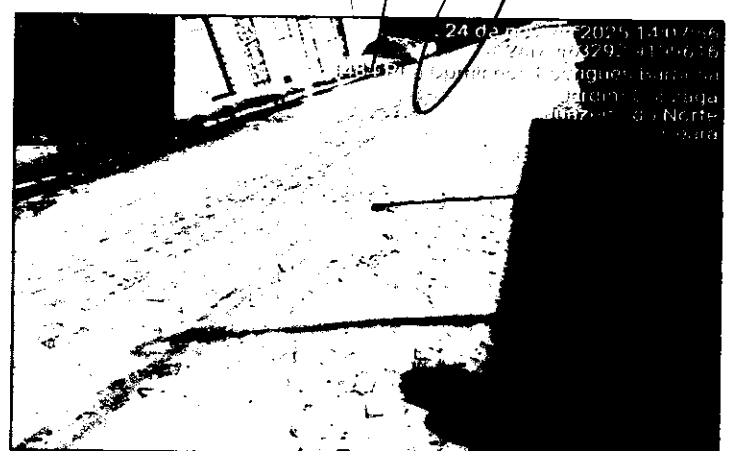

FOTO 26