

MEMORIAL DESCRITIVO

OBRA: Adequação E Complementação Da Infraestrutura Física Com Implantação De Área Recreativa Metálica, Execução De Rampas De Acessibilidade E Construção De Cobertura De Passagem Em Estrutura De Madeira Com Telha Cerâmica Colonial Em Escola Localizado No Município De Santa Cruz-Pb.

1. IDENTIFICAÇÃO DO EMPREENDIMENTO

Objeto: Execução de área recreativa coberta em estrutura metálica, contemplando infraestrutura, pavimentação, cobertura e sistema de iluminação.

Natureza: Obra pública de engenharia destinada à melhoria funcional de equipamento público existente.

Base Orçamentária: Composições referenciais SINAPI e demais sistemas oficiais adotados pela Administração Pública.

O presente Memorial Descritivo estabelece as especificações técnicas, diretrizes executivas e critérios de qualidade dos serviços constantes na planilha orçamentária, assegurando conformidade técnica, transparência e rastreabilidade, conforme boas práticas de controle externo.

2. FUNDAMENTAÇÃO TÉCNICA E LEGAL

A execução da obra observará:

- Lei nº 14.133/2021 — Lei de Licitações e Contratos Administrativos;
- Princípios constitucionais da Administração Pública (art. 37 da CF);
- Normativos SINAPI vigentes;
- Acórdãos TCU nº 2622/2013 e nº 2673/2021 (referência de preços e metodologia orçamentária);
- Normas técnicas da ABNT aplicáveis à engenharia civil e estruturas metálicas.

3. DIRETRIZES GERAIS DE EXECUÇÃO

- 3.1. Todos os serviços deverão seguir rigorosamente os projetos técnicos, especificações da planilha orçamentária e orientações da fiscalização.
- 3.2. Os materiais utilizados deverão possuir qualidade comprovada e atender às normas técnicas vigentes.
- 3.3. A execução deverá garantir segurança estrutural, durabilidade, economicidade e funcionalidade do equipamento público.
- 3.4. Alterações técnicas somente poderão ocorrer mediante autorização formal da Administração, devidamente motivada.

4. DESCRIÇÃO DOS SERVIÇOS –

4.1 ITEM 01 – SERVIÇOS PRELIMINARES

1.1 Placa Institucional da Obra

Execução e instalação de placa de identificação contendo informações institucionais do empreendimento, conforme exigências legais de transparência pública.

1.2 Limpeza, Locação e Implantação

Serviços iniciais destinados à demarcação da área, alinhamento e nivelamento conforme projeto, garantindo correta implantação da estrutura.

4.2 ITEM 02 – INFRAESTRUTURA E FUNDAÇÕES

2.1 Escavação Manual de Valas

Execução de escavações destinadas à implantação das bases estruturais dos pilares metálicos, respeitando dimensões de projeto.

2.2 Lastro de Concreto Magro

Aplicação de camada de regularização em concreto magro para estabilização das fundações.

2.3 Impermeabilização

Aplicação de emulsão asfáltica nas superfícies em contato com o solo, visando proteção contra umidade.

2.4 Alvenaria de Embasamento

Execução de alvenaria cerâmica para elevação do embasamento e proteção das bases estruturais.

4.3 ITEM 03 – ESTRUTURA METÁLICA E COBERTURA

3.1 Estrutura Metálica Principal

Fornecimento e montagem de pilares, vigas e elementos estruturais metálicos, incluindo soldagem, fixação e proteção anticorrosiva.

3.2 Terças, Travamentos e Contraventamentos

Instalação de elementos metálicos destinados à estabilidade global da cobertura e distribuição uniforme das cargas.

3.3 Cobertura em Telha Metálica

Execução de cobertura com telhas metálicas fixadas mecanicamente, incluindo sistema de drenagem pluvial por meio de calhas.

4.4 ITEM 04 – PAVIMENTAÇÃO E ACABAMENTOS

4.1 Aterro e Compactação

Execução de aterro com material granular selecionado, espalhado e compactado mecanicamente.

4.2 Piso em Concreto Estrutural

Execução de camada de concreto com resistência mínima especificada, incluindo preparo mecânico, lançamento e acabamento.

4.3 Revestimento em Granilite/Granitina

Aplicação de piso em granilite polido, garantindo elevada resistência mecânica e durabilidade.

4.4 Proteção Superficial com Resina

Aplicação de resina poliuretânica para selagem e proteção do piso.

4.5 ITEM 05 – INSTALAÇÕES ELÉTRICAS E ILUMINAÇÃO

5.1 Sistema de Iluminação LED

Implantação de refletores LED de alta eficiência energética, incluindo infraestrutura elétrica completa, eletrodutos, cabeamento e dispositivos de proteção.

As instalações deverão atender à ABNT NBR 5410.

5. CONTROLE TECNOLÓGICO E RASTREABILIDADE

- A execução deverá manter compatibilidade integral com a planilha orçamentária e composições referenciais adotadas;
- A fiscalização poderá exigir ensaios técnicos e comprovação de qualidade dos materiais;
- Medições deverão seguir critérios objetivos e verificáveis, garantindo transparência e auditabilidade.

6. SEGURANÇA DO TRABALHO E RESPONSABILIDADE TÉCNICA

A contratada deverá cumprir integralmente as Normas Regulamentadoras do Ministério do Trabalho, em especial a NR-18, garantindo condições seguras durante a execução dos serviços.

7. NORMAS TÉCNICAS APLICÁVEIS

- ABNT NBR 8800 — Estruturas de Aço
- ABNT NBR 6118 — Estruturas de Concreto
- ABNT NBR 6120 — Ações em Estruturas
- ABNT NBR 9050 — Acessibilidade
- ABNT NBR 5410 — Instalações Elétricas

8. CONSIDERAÇÕES FINAIS –

O presente Memorial Descritivo foi elaborado com base nas boas práticas de engenharia e nos referenciais técnicos oficiais adotados pela Administração Pública, garantindo clareza na descrição dos serviços, compatibilidade com a planilha orçamentária e observância aos princípios da legalidade, eficiência, economicidade e transparência, de modo a possibilitar adequada fiscalização e análise pelos órgãos de controle interno e externo.



PLANILHA ORÇAMENTÁRIA



OBRA:	Adequação e Complementação da Infraestrutura Física com Implantação de Área Recreativa Metálica, Execução de Rampas de Acessibilidade e Construção de Cobertura de Passagem em Estrutura de Madeira com Telha Cerâmica Colonial
DESCRIÇÃO:	Adequação e Complementação da Infraestrutura Física com Implantação de Área Recreativa Metálica, Execução de Rampas de Acessibilidade e Construção de Cobertura de Passagem em Estrutura de Madeira com Telha Cerâmica Colonial
LOCAL:	PREFEITURA MUNICIPAL DE SANTA CRUZ-PB
CLIENTE:	PREFEITURA MUNICIPAL DE SANTA CRUZ-PB

DATA : 02/02/2026
BDI : 21,35%
L.S. Hora: 113,60%
L.S. Mês: 69,85%

FONTE	VERSÃO
CAGEPA	2025/09 SEM DESONERAÇÃO
ORSE	2025/11
SINAPI	2025/12 SEM DESONERAÇÃO
PRÓPRIA	PRÓPRIA

ITEM	CÓDIGO	DESCRIÇÃO	FONTE	UNIDADE	QTD	VALOR UNITÁRIO R\$		PREÇO TOTAL R\$		
						SEM BDI	COM BDI	SEM BDI	COM BDI	
1	SERVIÇOS PRELIMINARES								R\$ 2.805,42	R\$ 3.404,40
1.1	103689	FORNECIMENTO E INSTALAÇÃO DE PLACA DE OBRA COM CHAPA GALVANIZADA E ESTRUTURA DE MADEIRA. AF_03/2022_PS	SINAPI	M2	6,00	R\$ 467,57	R\$ 567,40	R\$ 2.805,42	R\$ 3.404,40	
2	COBERTA METALICA								R\$ 140.345,37	R\$ 170.313,41
2.1	INFRAESTRUTURA								R\$ 20.206,54	R\$ 24.520,66
2.1.1	93358	ESCAVAÇÃO MANUAL DE VALA. AF_09/2024	SINAPI	M3	8,64	R\$ 84,33	R\$ 102,33	R\$ 728,61	R\$ 884,13	
2.1.2	96616	LASTRO DE CONCRETO MAGRO, APLICADO EM BLOCOS DE COROAMENTO OU SAPATAS. AF_01/2024	SINAPI	M3	19,14	R\$ 812,73	R\$ 986,25	R\$ 15.555,65	R\$ 18.876,83	
2.1.3	S09443	Impermeabilização - Aplicação de Friasfalto - 02 demãos	ORSE	m2	35,70	R\$ 51,99	R\$ 63,09	R\$ 1.856,04	R\$ 2.252,31	
2.1.4	CPU-JERICO-ALVENARIA DE EMBASAMENTO	Alvenaria de embasamento de blocos cerâmicos furados de 9x19x19cm(espessura de 19cm) e argamassa de assentamento com preparo manual	CPU-JERICO-ALVENARIA DE EMBASAMENTO	m³	3,57	R\$ 578,78	R\$ 702,35	R\$ 2.066,24	R\$ 2.507,39	
2.2	ESTRUTURA METALICA								R\$ 99.469,07	R\$ 120.709,29
2.2.1	94213	TELHAMENTO COM TELHA DE AÇO/ALUMÍNIO E = 0,5 MM, COM ATÉ 2 ÁGUAS, INCLUSO IÇAMENTO. AF_07/2019	SINAPI	M2	79,48	R\$ 69,63	R\$ 84,50	R\$ 5.534,19	R\$ 6.716,06	
2.2.2	104467	COMPOSIÇÃO PARAMÉTRICA PARA FORNECIMENTO E MONTAGEM DE ESTRUTURA METÁLICA PARA COBERTURA DE EDIFICAÇÕES COM ESTRUTURA DE APOIO. AF_11/2022	SINAPI	KG	2.532,62	R\$ 37,09	R\$ 45,01	R\$ 93.934,88	R\$ 113.993,23	
2.3	PAVIMENTAÇÃO								R\$ 18.589,32	R\$ 22.558,86
2.3.1	S02523	Aterro com areia fina, compactado mecanicamente, inclusive aquisição em depósito de material, exclusive transporte - Rev.04	ORSE	m3	39,74	R\$ 128,79	R\$ 156,29	R\$ 5.118,11	R\$ 6.210,96	
2.3.2	94964	CONCRETO FCK = 20MPA, TRAÇO 1:2,7:3 (EM MASSA SECA DE CIMENTO/ AREIA MÉDIA/ BRITA 1) - PREPARO MECÂNICO COM BETONEIRA 400 L. AF_05/2021	SINAPI	M3	4,77	R\$ 507,57	R\$ 615,94	R\$ 2.421,11	R\$ 2.938,03	
2.3.3	00004786	PISO EM GRANILITE, MARMORITE OU GRANITINA, AGREGADO COR PRETO, CINZA, PALHA OU BRANCO, E= *8* MM (INCLUSO EXECUCAO)	SINAPI	M2	79,48	R\$ 123,50	R\$ 149,87	R\$ 9.815,78	R\$ 11.911,67	
2.3.4	162295	APLICACAO DE RESINA A BASE DE POLIURETANO EM PISO DE GRANILITE/ALTA RESISTENCIA EM TRES DEMASO..	PRÓPRIA	M2	79,48	R\$ 15,53	R\$ 18,85	R\$ 1.234,32	R\$ 1.498,20	
2.4	ILUMINAÇÃO								R\$ 2.080,44	R\$ 2.524,60
2.4.1	S12808	Refletor Slim LED 200W de potência, branco Frio, 6500k, Autovolt, marca G-light ou similar	ORSE	un	12,00	R\$ 126,12	R\$ 153,05	R\$ 1.513,44	R\$ 1.836,60	
2.4.2	I13763	Cabo Cristal 2x2,5mm	ORSE	m	100,00	R\$ 5,67	R\$ 6,88	R\$ 567,00	R\$ 688,00	
3	COBERTA CONVENCIONAL								R\$ 29.332,50	R\$ 35.594,96
3.1	104821	COMPOSIÇÃO PARAMÉTRICA PARA EXECUÇÃO DE COBERTURA DE EDIFICAÇÕES COM ESTRUTURA EM TESOURA DE MADEIRA, DUAS ÁGUAS, TELHA CERÂMICA E SEM PLATIBANDA. AF_11/2023	SINAPI	M2	70,20	R\$ 189,79	R\$ 230,31	R\$ 13.323,26	R\$ 16.167,76	
3.2	103329	ALVENARIA DE VEDAÇÃO DE BLOCOS CERÂMICOS FURADOS NA HORIZONTAL DE 9X19X19 CM (ESPESSURA 9 CM) E ARGAMASSA DE ASSENTAMENTO COM PREPARO MANUAL. AF_12/2021	SINAPI	M2	52,00	R\$ 95,21	R\$ 115,54	R\$ 4.950,92	R\$ 6.008,08	

PLANILHA ORÇAMENTÁRIA



OBRA:	Adequação e Complementação da Infraestrutura Física com Implantação de Área Recreativa Metálica, Execução de Rampas de Acessibilidade e Construção de Cobertura de Passagem em Estrutura de Madeira com Telha Cerâmica Colonial	DATA : 02/02/2026	FONTE	VERSÃO
DESCRIÇÃO:	Adequação e Complementação da Infraestrutura Física com Implantação de Área Recreativa Metálica, Execução de Rampas de Acessibilidade e Construção de Cobertura de Passagem em Estrutura de Madeira com Telha Cerâmica Colonial	BDI : 21,35%	CAGEPA	2025/09 SEM DESONERAÇÃO
LOCAL:	PREFEITURA MUNICIPAL DE SANTA CRUZ-PB	L.S. Hora: 113,60%	ORSE	2025/11
CLIENTE:	PREFEITURA MUNICIPAL DE SANTA CRUZ-PB	L.S. Mês: 69,85%	SINAPI	2025/12 SEM DESONERAÇÃO
			PRÓPRIA	PRÓPRIA

ITEM	CÓDIGO	DESCRIÇÃO	FONTE	UNIDADE	QTD	VALOR UNITÁRIO R\$		PREÇO TOTAL R\$	
						SEM BDI	COM BDI	SEM BDI	COM BDI
3.3	87894	CHAPISCO APLICADO EM ALVENARIA (SEM PRESENÇA DE VÃOS) E ESTRUTURAS DE CONCRETO DE FACHADA, COM COLHER DE PEDREIRO. ARGAMASSA TRAÇO 1:3 COM PREPARO EM BETONEIRA 400L. AF_10/2022	SINAPI	M2	104,00	R\$ 6,79	R\$ 8,24	R\$ 706,16	R\$ 856,96
3.4	S13027	Reboco ou emboço interno, de parede, com argamassa traço - 1:6 (cimento / areia) com Rebotec, espessura 1,5 cm	ORSE	m2	208,00	R\$ 32,37	R\$ 39,28	R\$ 6.732,96	R\$ 8.170,24
3.5	88497	EMASSAMENTO COM MASSA LÁTEX, APLICAÇÃO EM PAREDE, DUAS DEMÃOS, LIXAMENTO MANUAL. AF_04/2023	SINAPI	M2	104,00	R\$ 16,35	R\$ 19,84	R\$ 1.700,40	R\$ 2.063,36
3.6	88412	APLICAÇÃO MANUAL DE FUNDO SELADOR ACRILICO EM PANOS CEGOS DE FACHADA (SEM PRESENÇA DE VÃOS) DE EDIFÍCIOS DE MÚLTIPLOS PAVIMENTOS. AF_03/2024	SINAPI	M2	104,00	R\$ 3,68	R\$ 4,47	R\$ 382,72	R\$ 464,88
3.7	95622	APLICAÇÃO MANUAL DE TINTA LÁTEX ACRILICA EM PANOS COM PRESENÇA DE VÃOS DE EDIFÍCIOS DE MÚLTIPLOS PAVIMENTOS, DUAS DEMÃOS. AF_03/2024	SINAPI	M2	104,00	R\$ 14,77	R\$ 17,92	R\$ 1.536,08	R\$ 1.863,68
4	RAMPA E PATAMAR							R\$ 32.912,76	R\$ 39.940,42
4.1	93358	ESCAVAÇÃO MANUAL DE VALA. AF_09/2024	SINAPI	M3	11,41	R\$ 84,33	R\$ 102,33	R\$ 962,21	R\$ 1.167,59
4.2	C041037-1	ALVENARIA DE VEDAÇÃO DE BLOCOS CERAMICOS FURADOS NA HORIZONTAL DE 9X19X19 CM (ESPESSURA 19 CM, BLOCO DEITADO) E ARGAMASSA DE ASSENTAMENTO COM PREPARO EM BETONEIRA. (ADAPTADO DE REF 103334)	CAGEPA	M2	48,89	R\$ 157,18	R\$ 190,74	R\$ 7.684,53	R\$ 9.325,28
4.3	S02523	Aterro com areia fina, compactado mecanicamente, inclusive aquisição em depósito de material, exclusive transporte - Rev.04	ORSE	m3	22,11	R\$ 128,79	R\$ 156,29	R\$ 2.847,55	R\$ 3.455,57
4.4	94964	CONCRETO FCK = 20MPA, TRAÇO 1:2,7:3 (EM MASSA SECA DE CIMENTO/ AREIA MÉDIA/ BRITA 1) - PREPARO MECÂNICO COM BETONEIRA 400 L. AF_05/2021	SINAPI	M3	1,93	R\$ 507,57	R\$ 615,94	R\$ 979,61	R\$ 1.188,76
4.5	S08759	Corrimão em aço inox ø=1 1/2", duplo, h=90cm	ORSE	m	37,17	R\$ 309,02	R\$ 375,00	R\$ 11.486,27	R\$ 13.938,75
4.6	87894	CHAPISCO APLICADO EM ALVENARIA (SEM PRESENÇA DE VÃOS) E ESTRUTURAS DE CONCRETO DE FACHADA, COM COLHER DE PEDREIRO. ARGAMASSA TRAÇO 1:3 COM PREPARO EM BETONEIRA 400L. AF_10/2022	SINAPI	M2	48,89	R\$ 6,79	R\$ 8,24	R\$ 331,96	R\$ 402,85
4.7	S13027	Reboco ou emboço interno, de parede, com argamassa traço - 1:6 (cimento / areia) com Rebotec, espessura 1,5 cm	ORSE	m2	97,78	R\$ 32,37	R\$ 39,28	R\$ 3.165,14	R\$ 3.840,80
4.8	96132	APLICAÇÃO MANUAL DE MASSA ACRILICA EM PANOS DE FACHADA SEM PRESENÇA DE VÃOS, DE EDIFÍCIOS DE MÚLTIPLOS PAVIMENTOS, DUAS DEMÃOS. AF_03/2024	SINAPI	M2	48,89	R\$ 15,77	R\$ 19,14	R\$ 771,00	R\$ 935,75
4.9	88412	APLICAÇÃO MANUAL DE FUNDO SELADOR ACRILICO EM PANOS CEGOS DE FACHADA (SEM PRESENÇA DE VÃOS) DE EDIFÍCIOS DE MÚLTIPLOS PAVIMENTOS. AF_03/2024	SINAPI	M2	48,89	R\$ 3,68	R\$ 4,47	R\$ 179,92	R\$ 218,54
4.10	00004786	PISO EM GRANILITE, MARMORITE OU GRANITINA, AGREGADO COR PRETO, CINZA, PALHA OU BRANCO, E= *8* MM (INCLUSO EXECUCAO)	SINAPI	M2	32,40	R\$ 123,50	R\$ 149,87	R\$ 4.001,40	R\$ 4.855,79
4.11	162295	APLICACAO DE RESINA A BASE DE POLIURETANO EM PISO DE GRANILITE/ALTA RESISTENCIA EM TRES DEMAOS..	PRÓPRIA	M2	32,40	R\$ 15,53	R\$ 18,85	R\$ 503,17	R\$ 610,74
VALOR BDI TOTAL:								R\$ 43.857,14	
VALOR ORÇAMENTO:								R\$ 205.396,05	
VALOR TOTAL:								R\$ 249.253,19	

PLANILHA ORÇAMENTÁRIA - CUSTO DIRETO



OBRA:	Adequação e Complementação da Infraestrutura Física com Implantação de Área Recreativa Metálica, Execução de Rampas de Acessibilidade e Construção de Cobertura de Passagem em Estrutura de Madeira com Telha Cerâmica Colonial
DESCRIÇÃO:	Adequação e Complementação da Infraestrutura Física com Implantação de Área Recreativa Metálica, Execução de Rampas de Acessibilidade e Construção de Cobertura de Passagem em Estrutura de Madeira com Telha Cerâmica Colonial
LOCAL:	PREFEITURA MUNICIPAL DE SANTA CRUZ-PB
CLIENTE:	PREFEITURA MUNICIPAL DE SANTA CRUZ-PB

DATA : 02/02/2026
BDI : 21,35%
L.S. Hora : 113,60%
L.S. Mês : 69,85%

FONTES	VERSÃO
CAGEPA	2025/09 SEM DESONERAÇÃO
ORSE	2025/11
SINAPI	2025/12 SEM DESONERAÇÃO
PRÓPRIA	PRÓPRIA

ITEM	CÓDIGO	DESCRIÇÃO	FONTES	UNIDADE	QTD	CUSTO DIRETO (R\$)					PREÇO UNITÁRIO (R\$)	PREÇO TOTAL (R\$)
						MÃO DE OBRA	MATERIAL	EQUIPAMENTOS	OUTROS	BDI		
1	SERVIÇOS PRELIMINARES										R\$ 3.404,40	
1.1	103689	FORNECIMENTO E INSTALAÇÃO DE PLACA DE OBRA COM CHAPA GALVANIZADA E ESTRUTURA DE MADEIRA. AF_03/2022_PS	SINAPI	M2	6,00	R\$ 32,12	R\$ 426,09	R\$ 0,00	R\$ 9,36	R\$ 99,83	R\$ 567,40	R\$ 3.404,40
2	COBERTA METALICA										R\$ 170.313,41	
2.1	INFRAESTRUTURA										R\$ 24.520,66	
2.1.1	93358	ESCAVAÇÃO MANUAL DE VALA. AF_09/2024	SINAPI	M3	8,64	R\$ 63,66	R\$ 0,00	R\$ 0,00	R\$ 20,67	R\$ 18,00	R\$ 102,33	R\$ 884,13
2.1.2	96616	LASTRO DE CONCRETO MAGRO, APLICADO EM BLOCOS DE COROAMENTO OU SAPATAS. AF_01/2024	SINAPI	M3	19,14	R\$ 258,85	R\$ 475,81	R\$ 4,44	R\$ 73,63	R\$ 173,52	R\$ 986,25	R\$ 18.876,83
2.1.3	S09443	Impermeabilização - Aplicação de Frioasfalto - 02 demãos	ORSE	m2	35,70	R\$ 22,41	R\$ 24,76	R\$ 0,00	R\$ 4,82	R\$ 11,10	R\$ 63,09	R\$ 2.252,31
2.1.4	CPU-JERICO-ALVENARIA DE EMBASAMENTO	Alvenaria de embasamento de blocos cerâmicos furados de 9x19x19cm(espessura de 19cm) e argamassa de assentamento com preparo manual	CPU-JERICO-ALVENARIA DE EMBASAMENTO	m³	3,57	R\$ 208,74	R\$ 310,06	R\$ 0,00	R\$ 59,98	R\$ 123,57	R\$ 702,35	R\$ 2.507,39
2.2	ESTRUTURA METALICA										R\$ 120.709,29	
2.2.1	94213	TELHAMENTO COM TELHA DE AÇO/ALUMÍNIO E = 0,5 MM, COM ATÉ 2 ÁGUAS, INCLUSIVE IÇAMENTO. AF_07/2019	SINAPI	M2	79,48	R\$ 3,83	R\$ 64,83	R\$ 0,00	R\$ 0,97	R\$ 14,87	R\$ 84,50	R\$ 6.716,06
2.2.2	104467	COMPOSIÇÃO PARAMÉTRICA PARA FORNECIMENTO E MONTAGEM DE ESTRUTURA METÁLICA PARA COBERTURA DE EDIFICAÇÕES COM ESTRUTURA DE APOIO. AF_11/2022	SINAPI	KG	2.532,62	R\$ 4,53	R\$ 26,48	R\$ 4,79	R\$ 1,29	R\$ 7,92	R\$ 45,01	R\$ 113.993,23
2.3	PAVIMENTAÇÃO										R\$ 22.558,86	
2.3.1	S02523	Aterro com areia fina, compactado mecanicamente, inclusive aquisição em depósito de material, exclusive transporte - Rev.04	ORSE	m3	39,74	R\$ 0,39	R\$ 120,00	R\$ 8,38	R\$ 0,02	R\$ 27,50	R\$ 156,29	R\$ 6.210,96
2.3.2	94964	CONCRETO FCK = 20MPA, TRAÇO 1:2,7:3 (EM MASSA SECA DE CIMENTO/ AREIA MÉDIA/ BRITA 1) - PREPARO MECÂNICO COM BETONEIRA 400 L. AF_05/2021	SINAPI	M3	4,77	R\$ 63,67	R\$ 422,21	R\$ 0,95	R\$ 20,74	R\$ 108,37	R\$ 615,94	R\$ 2.938,03
2.3.3	00004786	PISO EM GRANILITE, MARMORITE OU GRANITINA, AGREGADO COR PRETO, CINZA, PALHA OU BRANCO, E= *8* MM (INCLUSO EXECUCAO)	SINAPI	M2	79,48	R\$ 0,00	R\$ 123,50	R\$ 0,00	R\$ 0,00	R\$ 26,37	R\$ 149,87	R\$ 11.911,67
2.3.4	162295	APLICACAO DE RESINA A BASE DE POLIURETANO EM PISO DE GRANILITE/ALTA RESISTENCIA EM TRES DEMAOS..	PRÓPRIA	M2	79,48	R\$ 0,00	R\$ 0,00	R\$ 0,00	R\$ 15,53	R\$ 3,32	R\$ 18,85	R\$ 1.498,20
2.4	ILUMINAÇÃO										R\$ 2.524,60	
2.4.1	S12808	Refletor Slim LED 200W de potência, branco Frio, 6500k, Autovolt, marca G-light ou similar	ORSE	un	12,00	R\$ 14,74	R\$ 108,30	R\$ 0,00	R\$ 3,08	R\$ 26,93	R\$ 153,05	R\$ 1.836,60
2.4.2	I13763	Cabo Cristal 2x2,5mm	ORSE	m	100,00	R\$ 0,00	R\$ 5,67	R\$ 0,00	R\$ 0,00	R\$ 1,21	R\$ 6,88	R\$ 688,00
3	COBERTA CONVENCIONAL										R\$ 35.594,96	



PLANILHA ORÇAMENTÁRIA - CUSTO DIRETO

OBRA:	Adequação e Complementação da Infraestrutura Física com Implantação de Área Recreativa Metálica, Execução de Rampas de Acessibilidade e Construção de Cobertura de Passagem em Estrutura de Madeira com Telha Cerâmica Colonial
DESCRIÇÃO:	Adequação e Complementação da Infraestrutura Física com Implantação de Área Recreativa Metálica, Execução de Rampas de Acessibilidade e Construção de Cobertura de Passagem em Estrutura de Madeira com Telha Cerâmica Colonial
LOCAL:	PREFEITURA MUNICIPAL DE SANTA CRUZ-PB
CLIENTE:	PREFEITURA MUNICIPAL DE SANTA CRUZ-PB

DATA : 02/02/2026
BDI : 21,35%
L.S. Hora: 113,60%
L.S. Mês: 69,85%

FUNTE	VERSÃO
CAGEPA	2025/09 SEM DESONERAÇÃO
ORSE	2025/11
SINAPI	2025/12 SEM DESONERAÇÃO
PRÓPRIA	PRÓPRIA

ITEM	CÓDIGO	DESCRIÇÃO	FUNTE	UNIDADE	QTD	CUSTO DIRETO (R\$)					PREÇO UNITÁRIO (R\$)	PREÇO TOTAL (R\$)
						MÃO DE OBRA	MATERIAL	EQUIPAMENTOS	OUTROS	BDI		
3.1	104821	COMPOSIÇÃO PARAMÉTRICA PARA EXECUÇÃO DE COBERTURA DE EDIFICAÇÕES COM ESTRUTURA EM TESOURA DE MADEIRA, DUAS ÁGUAS, TELHA CERÂMICA E SEM PLATIBANDA. AF_11/2023	SINAPI	M2	70,20	R\$ 70,35	R\$ 102,38	R\$ 0,66	R\$ 16,40	R\$ 40,52	R\$ 230,31	R\$ 16.167,76
3.2	103329	ALVENARIA DE VEDAÇÃO DE BLOCOS CERÂMICOS FURADOS NA HORIZONTAL DE 9X19X19 CM (ESPESSURA 9 CM) E ARGAMASSA DE ASSENTAMENTO COM PREPARO MANUAL. AF_12/2021	SINAPI	M2	52,00	R\$ 49,33	R\$ 32,59	R\$ 0,00	R\$ 13,29	R\$ 20,33	R\$ 115,54	R\$ 6.008,08
3.3	87894	CHAPISCO APLICADO EM ALVENARIA (SEM PRESENÇA DE VÃOS) E ESTRUTURAS DE CONCRETO DE FACHADA, COM COLHER DE PEDREIRO. ARGAMASSA TRAÇO 1:3 COM PREPARO EM BETONEIRA 400L. AF_10/2022	SINAPI	M2	104,00	R\$ 3,96	R\$ 1,75	R\$ 0,00	R\$ 1,08	R\$ 1,45	R\$ 8,24	R\$ 856,96
3.4	S13027	Reboco ou emboço interno, de parede, com argamassa traço - 1:6 (cimento / areia) com Rebotec, espessura 1,5 cm	ORSE	m2	208,00	R\$ 22,11	R\$ 5,33	R\$ 0,00	R\$ 4,93	R\$ 6,91	R\$ 39,28	R\$ 8.170,24
3.5	88497	EMASSAMENTO COM MASSA LÁTEX, APLICAÇÃO EM PAREDE, DUAS DEMÃOS, LIXAMENTO MANUAL. AF_04/2023	SINAPI	M2	104,00	R\$ 9,67	R\$ 3,48	R\$ 0,00	R\$ 3,20	R\$ 3,49	R\$ 19,84	R\$ 2.063,36
3.6	88412	APLICAÇÃO MANUAL DE FUNDO SELADOR ACRÍLICO EM PANOS CEGOS DE FACHADA (SEM PRESENÇA DE VÃOS) DE EDIFÍCIOS DE MÚLTIPLOS PAVIMENTOS. AF_03/2024	SINAPI	M2	104,00	R\$ 0,75	R\$ 2,68	R\$ 0,00	R\$ 0,25	R\$ 0,79	R\$ 4,47	R\$ 464,88
3.7	95622	APLICAÇÃO MANUAL DE TINTA LÁTEX ACRÍLICO EM PANOS COM PRESENÇA DE VÃOS DE EDIFÍCIOS DE MÚLTIPLOS PAVIMENTOS, DUAS DEMÃOS. AF_03/2024	SINAPI	M2	104,00	R\$ 6,11	R\$ 6,62	R\$ 0,00	R\$ 2,04	R\$ 3,15	R\$ 17,92	R\$ 1.863,68
4	RAMPA E PATAMAR											R\$ 39.940,42
4.1	93358	ESCAVAÇÃO MANUAL DE VALA. AF_09/2024	SINAPI	M3	11,41	R\$ 63,66	R\$ 0,00	R\$ 0,00	R\$ 20,67	R\$ 18,00	R\$ 102,33	R\$ 1.167,59
4.2	C041037-1	ALVENARIA DE VEDAÇÃO DE BLOCOS CERÂMICOS FURADOS NA HORIZONTAL DE 9X19X19 CM (ESPESSURA 19 CM, BLOCO DEITADO) E ARGAMASSA DE ASSENTAMENTO COM PREPARO EM BETONEIRA. (ADAPTADO DE REF 103334)	CAGEPA	M2	48,89	R\$ 70,10	R\$ 68,22	R\$ 0,04	R\$ 18,82	R\$ 33,56	R\$ 190,74	R\$ 9.325,28
4.3	S02523	Aterro com areia fina, compactado mecanicamente, inclusive aquisição em depósito de material, exclusive transporte - Rev.04	ORSE	m3	22,11	R\$ 0,39	R\$ 120,00	R\$ 8,38	R\$ 0,02	R\$ 27,50	R\$ 156,29	R\$ 3.455,57
4.4	94964	CONCRETO FCK = 20MPa, TRAÇO 1:2,7:3 (EM MASSA SECA DE CIMENTO/ AREIA MÉDIA/ BRITA 1) - PREPARO MECÂNICO COM BETONEIRA 400 L. AF_05/2021	SINAPI	M3	1,93	R\$ 63,67	R\$ 422,21	R\$ 0,95	R\$ 20,74	R\$ 108,37	R\$ 615,94	R\$ 1.188,76
4.5	S08759	Corrimão em aço inox ø=1 1/2", duplo, h=90cm	ORSE	m	37,17	R\$ 35,39	R\$ 265,81	R\$ 0,00	R\$ 7,82	R\$ 65,98	R\$ 375,00	R\$ 13.938,75
4.6	87894	CHAPISCO APLICADO EM ALVENARIA (SEM PRESENÇA DE VÃOS) E ESTRUTURAS DE CONCRETO DE FACHADA, COM COLHER DE PEDREIRO. ARGAMASSA TRAÇO 1:3 COM PREPARO EM BETONEIRA 400L. AF_10/2022	SINAPI	M2	48,89	R\$ 3,96	R\$ 1,75	R\$ 0,00	R\$ 1,08	R\$ 1,45	R\$ 8,24	R\$ 402,85
4.7	S13027	Reboco ou emboço interno, de parede, com argamassa traço - 1:6 (cimento / areia) com Rebotec, espessura 1,5 cm	ORSE	m2	97,78	R\$ 22,11	R\$ 5,33	R\$ 0,00	R\$ 4,93	R\$ 6,91	R\$ 39,28	R\$ 3.840,80
4.8	96132	APLICAÇÃO MANUAL DE MASSA ACRÍLICO EM PANOS DE FACHADA SEM PRESENÇA DE VÃOS, DE EDIFÍCIOS DE MÚLTIPLOS	SINAPI	M2	48,89	R\$ 7,18	R\$ 6,21	R\$ 0,00	R\$ 2,38	R\$ 3,37	R\$ 19,14	R\$ 935,75

PLANILHA ORÇAMENTÁRIA - CUSTO DIRETO



OBRA:	Adequação e Complementação da Infraestrutura Física com Implantação de Área Recreativa Metálica, Execução de Rampas de Acessibilidade e Construção de Cobertura de Passagem em Estrutura de Madeira com Telha Cerâmica Colonial
DESCRIÇÃO:	Adequação e Complementação da Infraestrutura Física com Implantação de Área Recreativa Metálica, Execução de Rampas de Acessibilidade e Construção de Cobertura de Passagem em Estrutura de Madeira com Telha Cerâmica Colonial
LOCAL:	PREFEITURA MUNICIPAL DE SANTA CRUZ-PB
CLIENTE:	PREFEITURA MUNICIPAL DE SANTA CRUZ-PB

DATA : 02/02/2026

BDI : 21,35%

L.S. Hora: 113,60%

L.S. Mês: 69,85%

FONTES	VERSÃO
CAGEPA	2025/09 SEM DESONERAÇÃO
ORSE	2025/11
SINAPI	2025/12 SEM DESONERAÇÃO
PRÓPRIA	PRÓPRIA

ITEM	CÓDIGO	DESCRIÇÃO	FONTES	UNIDADE	QTD	CUSTO DIRETO (R\$)					PREÇO UNITÁRIO (R\$)	PREÇO TOTAL (R\$)
						MÃO DE OBRA	MATERIAL	EQUIPAMENTOS	OUTROS	BDI		
		PAVIMENTOS, DUAS DEMÃOS. AF_03/2024										
4.9	88412	APLICAÇÃO MANUAL DE FUNDO SELADOR ACRÍLICO EM PANOS CEGOS DE FACHADA (SEM PRESENÇA DE VÃOS) DE EDIFÍCIOS DE MÚLTIPLOS PAVIMENTOS. AF_03/2024	SINAPI	M2	48,89	R\$ 0,75	R\$ 2,68	R\$ 0,00	R\$ 0,25	R\$ 0,79	R\$ 4,47	R\$ 218,54
4.10	00004786	PISO EM GRANILITE, MARMORITE OU GRANITINA, AGREGADO COR PRETO, CINZA, PALHA OU BRANCO, E= *8* MM (INCLUSO EXECUCAO)	SINAPI	M2	32,40	R\$ 0,00	R\$ 123,50	R\$ 0,00	R\$ 0,00	R\$ 26,37	R\$ 149,87	R\$ 4.855,79
4.11	162295	APLICACAO DE RESINA A BASE DE POLIURETANO EM PISO DE GRANILITE/ALTA RESISTENCIA EM TRES DEMAOS..	PRÓPRIA	M2	32,40	R\$ 0,00	R\$ 0,00	R\$ 0,00	R\$ 15,53	R\$ 3,32	R\$ 18,85	R\$ 610,74
VALOR BDI TOTAL:											43.857,14	
VALOR ORÇAMENTO:											205.396,05	
VALOR TOTAL:											249.253,19	



RESUMO DO ORÇAMENTO

OBRA:	Adequação e Complementação da Infraestrutura Física com Implantação de Área Recreativa Metálica, Execução de Rampas de Acessibilidade e Construção de Cobertura de Passagem em Estrutura de Madeira com Telha Cerâmica Colonial	DATA : 02/02/2026	L.S. Hora: 113,60%
		BDI : 21,35%	L.S. Mês: 69,85%
DESCRIÇÃO:	Adequação e Complementação da Infraestrutura Física com Implantação de Área Recreativa Metálica, Execução de Rampas de Acessibilidade e Construção de Cobertura de Passagem em Estrutura de Madeira com Telha Cerâmica Colonial	FONTE	VERSÃO
LOCAL:	PREFEITURA MUNICIPAL DE SANTA CRUZ-PB	CAGEPA	2025/09 SEM DESONERAÇÃO
CLIENTE:	PREFEITURA MUNICIPAL DE SANTA CRUZ-PB	ORSE	2025/11
		SINAPI	2025/12 SEM DESONERAÇÃO
		PRÓPRIA	PRÓPRIA

CÓDIGO	DESCRIÇÃO	PREÇO TOTAL	%
1	SERVIÇOS PRELIMINARES	R\$ 3.404,40	1,37%
2	COBERTA METALICA	R\$ 170.313,41	68,33%
3	COBERTA CONVENCIONAL	R\$ 35.594,96	14,28%
4	RAMPA E PATAMAR	R\$ 39.940,42	16,02%
		VALOR BDI TOTAL:	R\$ 43.857,14 100,00%
		VALOR ORÇAMENTO:	R\$ 205.396,05
		VALOR TOTAL:	R\$ 249.253,19

MEMÓRIAS DE CÁLCULO														
	OBRA:	Adequação e Complementação da Infraestrutura Física com Implantação de Área Recreativa Metálica, Execução de Rampas de Acessibilidade e Construção de Cobertura de Passagem em Estrutura de Madeira com Telha Cerâmica Colonial	DATA : 02/02/2026	L.S. Hora: 113,60%										
	DESCRÇÃO:	Adequação e Complementação da Infraestrutura Física com Implantação de Área Recreativa Metálica, Execução de Rampas de Acessibilidade e Construção de Cobertura de Passagem em Estrutura de Madeira com Telha Cerâmica Colonial	BDI : 21,35%	L.S. Mês: 69,85%										
	LOCAL:	PREFEITURA MUNICIPAL DE SANTA CRUZ-PB	<table border="1"> <thead> <tr> <th>FONTE</th> <th>VERSÃO</th> </tr> </thead> <tbody> <tr> <td>CAGEPA</td> <td>2025/09 SEM DESONERAÇÃO</td> </tr> <tr> <td>ORSE</td> <td>2025/11</td> </tr> <tr> <td>SINAPI</td> <td>2025/12 SEM DESONERAÇÃO</td> </tr> <tr> <td>PRÓPRIA</td> <td>PRÓPRIA</td> </tr> </tbody> </table>		FONTE	VERSÃO	CAGEPA	2025/09 SEM DESONERAÇÃO	ORSE	2025/11	SINAPI	2025/12 SEM DESONERAÇÃO	PRÓPRIA	PRÓPRIA
	FONTE	VERSÃO												
CAGEPA	2025/09 SEM DESONERAÇÃO													
ORSE	2025/11													
SINAPI	2025/12 SEM DESONERAÇÃO													
PRÓPRIA	PRÓPRIA													
CLIENTE:	PREFEITURA MUNICIPAL DE SANTA CRUZ-PB													

1.1. 103689 FORNECIMENTO E INSTALAÇÃO DE PLACA DE OBRA COM CHAPA GALVANIZADA E ESTRUTURA DE MADEIRA. AF_03/2022_PS (M2)

		L	H	QTD
PLACA DE OBRA	L*H	3,00000000	2,00000000	6,00
				6,00

TOTAL DA MEMÓRIA DE CÁLCULO: 6,00

2.1.1. 93358 ESCAVAÇÃO MANUAL DE VALA. AF_09/2024 (M3)

		C	L	H	QTD
SAPATAS (1,00X1,00X1,50) 6 SAPATAS	C*L*H	1,00000000	1,00000000	1,50000000	1,50
VIGA BALDRAME 8,50X9,35 M	C*L*H	35,70000000	0,40000000	0,50000000	7,14
					8,64

TOTAL DA MEMÓRIA DE CÁLCULO: 8,64

2.1.2. 96616 LASTRO DE CONCRETO MAGRO, APLICADO EM BLOCOS DE COROAMENTO OU SAPATAS. AF_01/2024 (M3)

		C	L	H	QTD
VIGA BALDRAME 8,50X9,35 M	C*L*H	35,70000000	0,40000000	0,50000000	7,14
SAPATA 1	C*L*H	1,00000000	1,00000000	1,50000000	1,50
SAPATA 2	C*L*H	1,00000000	1,00000000	1,50000000	1,50
SAPATA 3	C*L*H	1,00000000	1,00000000	1,50000000	1,50
SAPATA 4	C*L*H	1,00000000	1,00000000	1,50000000	1,50
SAPATA 5	C*L*H	1,00000000	1,00000000	1,50000000	1,50
SAPATA 6	C*L*H	1,00000000	1,00000000	1,50000000	1,50
SAPATA 7	C*L*H	1,00000000	1,00000000	1,50000000	1,50
SAPATA 1	C*L*H	1,00000000	1,00000000	1,50000000	1,50
					19,14

TOTAL DA MEMÓRIA DE CÁLCULO: 19,14

2.1.3. S09443 Impermeabilização - Aplicação de Frioasfalto - 02 demãos (m2)

		C	H	N	QTD
VIGA BALDRAME 8,5X9,35	C*H*N	35,70000000	0,50000000	2,00000000	35,70
					35,70

TOTAL DA MEMÓRIA DE CÁLCULO: 35,70

2.1.4. CPU-JERICO-ALVENARIA DE EMBASAMENTO Alvenaria de embasamento de blocos cerâmicos furados de 9x19x19cm(espessura de 19cm) e argamassa de assentamento com preparo manual (m³)

		P	L	H	QTD
VIGA BALDRAME 8,50X9,35 M	P*L*H	35,70000000	0,20000000	0,50000000	3,57
					3,57

TOTAL DA MEMÓRIA DE CÁLCULO: 3,57

2.2.1. 94213 TELHAMENTO COM TELHA DE AÇO/ALUMÍNIO E = 0,5 MM, COM ATÉ 2 ÁGUAS,

MEMÓRIAS DE CÁLCULO														
	OBRA:	Adequação e Complementação da Infraestrutura Física com Implantação de Área Recreativa Metálica, Execução de Rampas de Acessibilidade e Construção de Cobertura de Passagem em Estrutura de Madeira com Telha Cerâmica Colonial	DATA : 02/02/2026	L.S. Hora: 113,60%										
	DESCRÇÃO:	Adequação e Complementação da Infraestrutura Física com Implantação de Área Recreativa Metálica, Execução de Rampas de Acessibilidade e Construção de Cobertura de Passagem em Estrutura de Madeira com Telha Cerâmica Colonial	BDI : 21,35%	L.S. Mês: 69,85%										
	LOCAL:	PREFEITURA MUNICIPAL DE SANTA CRUZ-PB	<table border="1"> <thead> <tr> <th>FONTE</th> <th>VERSÃO</th> </tr> </thead> <tbody> <tr> <td>CAGEPA</td> <td>2025/09 SEM DESONERAÇÃO</td> </tr> <tr> <td>ORSE</td> <td>2025/11</td> </tr> <tr> <td>SINAPI</td> <td>2025/12 SEM DESONERAÇÃO</td> </tr> <tr> <td>PRÓPRIA</td> <td>PRÓPRIA</td> </tr> </tbody> </table>		FONTE	VERSÃO	CAGEPA	2025/09 SEM DESONERAÇÃO	ORSE	2025/11	SINAPI	2025/12 SEM DESONERAÇÃO	PRÓPRIA	PRÓPRIA
	FONTE	VERSÃO												
CAGEPA	2025/09 SEM DESONERAÇÃO													
ORSE	2025/11													
SINAPI	2025/12 SEM DESONERAÇÃO													
PRÓPRIA	PRÓPRIA													
CLIENTE:	PREFEITURA MUNICIPAL DE SANTA CRUZ-PB													

INCLUSO IÇAMENTO. AF_07/2019 (M2)

		C	L	QTD
AREA COBERTA 8,50X9,35 M	C*L	8,50000000	9,35000000	79,48
				79,48

TOTAL DA MEMÓRIA DE CÁLCULO: 79,48

2.3.1. S02523 Aterro com areia fina, compactado mecanicamente, inclusive aquisição em depósito de material, exclusive transporte - Rev.04 (m3)

		C	L	H	QTD
VIGA BALDRAME 8,50X9,35 M	C*L*H	8,50000000	9,35000000	0,50000000	39,74
					39,74

TOTAL DA MEMÓRIA DE CÁLCULO: 39,74

2.3.2. 94964 CONCRETO FCK = 20MPA, TRAÇO 1:2,7:3 (EM MASSA SECA DE CIMENTO/ AREIA MÉDIA/ BRITA 1) - PREPARO MECÂNICO COM BETONEIRA 400 L. AF_05/2021 (M3)

		C	L	E	QTD
VIGA BALDRAME 8,50X9,35 M	C*L*E	8,50000000	9,35000000	0,06000000	4,77
					4,77

TOTAL DA MEMÓRIA DE CÁLCULO: 4,77

2.3.3. 00004786 PISO EM GRANILITE, MARMORITE OU GRANITINA, AGREGADO COR PRETO, CINZA, PALHA OU BRANCO, E= *8* MM (INCLUSO EXECUCAO) (M2)

		C	L	QTD
PISO EM GRANILITE	C*L	8,50000000	9,35000000	79,48
				79,48

TOTAL DA MEMÓRIA DE CÁLCULO: 79,48

2.3.4. 162295 APLICACAO DE RESINA A BASE DE POLIURETANO EM PISO DE GRANILITE/ALTA RESISTENCIA EM TRES DEMAOS.. (M2)

		C	L	QTD
PISO EM GRANILITE	C*L	8,50000000	9,35000000	79,48
				79,48

TOTAL DA MEMÓRIA DE CÁLCULO: 79,48

2.4.1. S12808 Refletor Slim LED 200W de potência, branco Frio, 6500k, Autovolt, marca G-light ou similar (un)

		UND	QTD
ESTRUTURA METÁLICA	UND	12,00000000	12,00
			12,00

TOTAL DA MEMÓRIA DE CÁLCULO: 12,00

3.1. 104821 COMPOSIÇÃO PARAMÉTRICA PARA EXECUÇÃO DE COBERTURA DE EDIFICAÇÕES COM ESTRUTURA EM TESOURA DE MADEIRA, DUAS ÁGUAS, TELHA CERÂMICA E SEM PLATIBANDA. AF_11/2023 (M2)

MEMÓRIAS DE CÁLCULO														
	OBRA:	Adequação e Complementação da Infraestrutura Física com Implantação de Área Recreativa Metálica, Execução de Rampas de Acessibilidade e Construção de Cobertura de Passagem em Estrutura de Madeira com Telha Cerâmica Colonial	DATA : 02/02/2026	L.S. Hora: 113,60%										
	DESCRIÇÃO:	Adequação e Complementação da Infraestrutura Física com Implantação de Área Recreativa Metálica, Execução de Rampas de Acessibilidade e Construção de Cobertura de Passagem em Estrutura de Madeira com Telha Cerâmica Colonial	BDI : 21,35%	L.S. Mês: 69,85%										
	LOCAL:	PREFEITURA MUNICIPAL DE SANTA CRUZ-PB	<table border="1"> <thead> <tr> <th>FONTES</th> <th>VERSÃO</th> </tr> </thead> <tbody> <tr> <td>CAGEPA</td> <td>2025/09 SEM DESONERAÇÃO</td> </tr> <tr> <td>ORSE</td> <td>2025/11</td> </tr> <tr> <td>SINAPI</td> <td>2025/12 SEM DESONERAÇÃO</td> </tr> <tr> <td>PRÓPRIA</td> <td>PRÓPRIA</td> </tr> </tbody> </table>		FONTES	VERSÃO	CAGEPA	2025/09 SEM DESONERAÇÃO	ORSE	2025/11	SINAPI	2025/12 SEM DESONERAÇÃO	PRÓPRIA	PRÓPRIA
	FONTES	VERSÃO												
CAGEPA	2025/09 SEM DESONERAÇÃO													
ORSE	2025/11													
SINAPI	2025/12 SEM DESONERAÇÃO													
PRÓPRIA	PRÓPRIA													
CLIENTE:	PREFEITURA MUNICIPAL DE SANTA CRUZ-PB													

		C	L	QTD
COBERTA CORREDOR	C*L	26,00000000	2,70000000	70,20
				70,20

TOTAL DA MEMÓRIA DE CÁLCULO: 70,20

3.2. 103329 ALVENARIA DE VEDAÇÃO DE BLOCOS CERÂMICOS FURADOS NA HORIZONTAL DE 9X19X19 CM (ESPESSURA 9 CM) E ARGAMASSA DE ASSENTAMENTO COM PREPARO MANUAL. AF_12/2021 (M2)

		C	H	QTD
LADO 1	C*H	26,00000000	1,00000000	26,00
LADO 2	C*H	26,00000000	1,00000000	26,00
				52,00

TOTAL DA MEMÓRIA DE CÁLCULO: 52,00

3.3. 87894 CHAPISCO APLICADO EM ALVENARIA (SEM PRESENÇA DE VÃOS) E ESTRUTURAS DE CONCRETO DE FACHADA, COM COLHER DE PEDREIRO. ARGAMASSA TRAÇO 1:3 COM PREPARO EM BETONEIRA 400L. AF_10/2022 (M2)

		C	H	N	QTD
LADO 1	C*H*N	26,00000000	1,00000000	2,00000000	52,00
LADO 2	C*H*N	26,00000000	1,00000000	2,00000000	52,00
					104,00

TOTAL DA MEMÓRIA DE CÁLCULO: 104,00

3.4. S13027 Reboco ou emboço interno, de parede, com argamassa traço - 1:6 (cimento / areia) com Rebotec, espessura 1,5 cm (m2)

		C	H	N	QTD
LADO 1 EMBOÇO	C*H*N	26,00000000	1,00000000	2,00000000	52,00
LADO 2 EMBOÇO	C*H*N	26,00000000	1,00000000	2,00000000	52,00
LADO 1 REBOCO	C*H*N	26,00000000	1,00000000	2,00000000	52,00
LADO 2 REBOCO	C*H*N	26,00000000	1,00000000	2,00000000	52,00
					208,00

TOTAL DA MEMÓRIA DE CÁLCULO: 208,00

3.5. 88497 EMASSAMENTO COM MASSA LÁTEX, APLICAÇÃO EM PAREDE, DUAS DEMÃOS, LIXAMENTO MANUAL. AF_04/2023 (M2)

		C	H	N	QTD
LADO 1	C*H*N	26,00000000	1,00000000	2,00000000	52,00
LADO 2	C*H*N	26,00000000	1,00000000	2,00000000	52,00
					104,00

TOTAL DA MEMÓRIA DE CÁLCULO: 104,00

3.6. 88412 APLICAÇÃO MANUAL DE FUNDO SELADOR ACRÍLICO EM PANOS CEGOS DE FACHADA (SEM PRESENÇA DE VÃOS) DE EDIFÍCIOS DE MÚLTIPLOS PAVIMENTOS. AF_03/2024 (M2)

MEMÓRIAS DE CÁLCULO			
	OBRA:	Adequação e Complementação da Infraestrutura Física com Implantação de Área Recreativa Metálica, Execução de Rampas de Acessibilidade e Construção de Cobertura de Passagem em Estrutura de Madeira com Telha Cerâmica Colonial	DATA : 02/02/2026 BDI : 21,35%
	DESCRİÇÃO:	Adequação e Complementação da Infraestrutura Física com Implantação de Área Recreativa Metálica, Execução de Rampas de Acessibilidade e Construção de Cobertura de Passagem em Estrutura de Madeira com Telha Cerâmica Colonial	L.S. Hora: 113,60% L.S. Mês: 69,85%
	LOCAL:	PREFEITURA MUNICIPAL DE SANTA CRUZ-PB	
	CLIENTE:	PREFEITURA MUNICIPAL DE SANTA CRUZ-PB	
		FONTE	VERSÃO
		CAGEPA	2025/09 SEM DESONERAÇÃO
		ORSE	2025/11
		SINAPI	2025/12 SEM DESONERAÇÃO
		PRÓPRIA	PRÓPRIA

		C	H	N	QTD
LADO 1	C*H*N	26,00000000	1,00000000	2,00000000	52,00
LADO 2	C*H*N	26,00000000	1,00000000	2,00000000	52,00
					104,00

TOTAL DA MEMÓRIA DE CÁLCULO: 104,00

3.7. 95622 APLICAÇÃO MANUAL DE TINTA LÁTEX ACRÍLICA EM PANOS COM PRESENÇA DE VÃOS DE EDIFÍCIOS DE MÚLTIPLOS PAVIMENTOS, DUAS DEMÃOS. AF_03/2024 (M2)

		C	H	N	QTD
LADO 1	C*H*N	26,00000000	1,00000000	2,00000000	52,00
LADO 2	C*H*N	26,00000000	1,00000000	2,00000000	52,00
					104,00

TOTAL DA MEMÓRIA DE CÁLCULO: 104,00

4.1. 93358 ESCAVAÇÃO MANUAL DE VALA. AF_09/2024 (M3)

		C	L	H	QTD
PATAMAR 1	C*L*H	5,60000000	0,40000000	0,50000000	1,12
RAMPA 1	C*L*H	13,16000000	0,40000000	0,50000000	2,63
PATAMAR 2	C*L*H	7,50000000	0,40000000	0,50000000	1,50
RAMPA 2	C*L*H	14,26000000	0,40000000	0,50000000	2,85
PARAMAR 3	C*L*H	7,50000000	0,40000000	0,40000000	1,20
RAMPA 3	C*L*H	13,16000000	0,40000000	0,40000000	2,11
					11,41

TOTAL DA MEMÓRIA DE CÁLCULO: 11,41

4.2. C041037-1 ALVENARIA DE VEDACAO DE BLOCOS CERAMICOS FURADOS NA HORIZONTAL DE 9X19X19 CM (ESPESSURA 19 CM, BLOCO DEITADO) E ARGAMASSA DE ASSENTAMENTO COM PREPARO EM BETONEIRA. (ADAPTADO DE REF 103334) (M2)

		P	H	QTD
PATAMAR 1	P*H	5,60000000	1,72000000	9,63
RAMPA 1	P*H	13,16000000	1,56000000	20,53
PATAMAR 2	P*H	3,75000000	1,18000000	4,43
RAMPA 2	P*H	7,13000000	1,18000000	8,41
PATAMAR 3	P*H	3,75000000	0,57000000	2,14
RAMPA 3	P*H	6,58000000	0,57000000	3,75
				48,89

TOTAL DA MEMÓRIA DE CÁLCULO: 48,89

4.3. S02523 Aterro com areia fina, compactado mecanicamente, inclusive aquisição em depósito de material, exclusive transporte - Rev.04 (m3)

MEMÓRIAS DE CÁLCULO													
	OBRA:	Adequação e Complementação da Infraestrutura Física com Implantação de Área Recreativa Metálica, Execução de Rampas de Acessibilidade e Construção de Cobertura de Passagem em Estrutura de Madeira com Telha Cerâmica Colonial	DATA : 02/02/2026 BDI : 21,35%										
	DESCRİÇÃO:	Adequação e Complementação da Infraestrutura Física com Implantação de Área Recreativa Metálica, Execução de Rampas de Acessibilidade e Construção de Cobertura de Passagem em Estrutura de Madeira com Telha Cerâmica Colonial	L.S. Hora: 113,60% L.S. Mês: 69,85%										
	LOCAL:	PREFEITURA MUNICIPAL DE SANTA CRUZ-PB											
	CLIENTE:	PREFEITURA MUNICIPAL DE SANTA CRUZ-PB											
			<table border="1"> <thead> <tr> <th>FORTE</th> <th>VERSÃO</th> </tr> </thead> <tbody> <tr> <td>CAGEPA</td> <td>2025/09 SEM DESONERAÇÃO</td> </tr> <tr> <td>ORSE</td> <td>2025/11</td> </tr> <tr> <td>SINAPI</td> <td>2025/12 SEM DESONERAÇÃO</td> </tr> <tr> <td>PRÓPRIA</td> <td>PRÓPRIA</td> </tr> </tbody> </table>	FORTE	VERSÃO	CAGEPA	2025/09 SEM DESONERAÇÃO	ORSE	2025/11	SINAPI	2025/12 SEM DESONERAÇÃO	PRÓPRIA	PRÓPRIA
FORTE	VERSÃO												
CAGEPA	2025/09 SEM DESONERAÇÃO												
ORSE	2025/11												
SINAPI	2025/12 SEM DESONERAÇÃO												
PRÓPRIA	PRÓPRIA												

		C	L	H	QTD
PATAMAR 1	C*L*H	1,60000000	1,20000000	1,72000000	3,30
RAMPA 1	((C*L)/2)*H	6,58000000	1,20000000	1,56000000	6,16
PATAMAR 2	C*L*H	2,55000000	1,20000000	1,18000000	3,61
RAMPA 2	((C*L)/2)*H	7,13000000	1,20000000	1,18000000	5,05
PATAMAR 3	C*L*H	2,55000000	1,20000000	0,57000000	1,74
RAMPA 3	((C*L)/2)*H	6,58000000	1,20000000	0,57000000	2,25
					22,11

TOTAL DA MEMÓRIA DE CÁLCULO: 22,11

4.4. 94964 CONCRETO FCK = 20MPA, TRAÇO 1:2,7:3 (EM MASSA SECA DE CIMENTO/ AREIA MÉDIA/ BRITA 1) - PREPARO MECÂNICO COM BETONEIRA 400 L. AF_05/2021 (M3)

		C	L	E	QTD
PATAMAR 1	C*L*E	1,60000000	1,20000000	0,06000000	0,12
RAMPA 1	C*L*E	6,58000000	1,20000000	0,06000000	0,47
PATAMAR 2	C*L*E	2,55000000	1,20000000	0,06000000	0,18
RAMPA 2	C*L*E	7,13000000	1,20000000	0,06000000	0,51
PATAMAR 3	C*L*E	2,55000000	1,20000000	0,06000000	0,18
RAMPA 3	C*L*E	6,58000000	1,20000000	0,06000000	0,47
					1,93

TOTAL DA MEMÓRIA DE CÁLCULO: 1,93

4.5. S08759 Corrimão em aço inox ø=1 1/2", duplo, h=90cm (m)

		C	QTD
PATAMAR 1	C	2,80000000	2,80
RAMPA 1	C	13,16000000	13,16
PATAMAR 2	C	3,75000000	3,75
RAMPA 2	C	7,13000000	7,13
PATAMAR 3	C	3,75000000	3,75
RAMPA 3	C	6,58000000	6,58
			37,17

TOTAL DA MEMÓRIA DE CÁLCULO: 37,17

4.6. 87894 CHAPISCO APLICADO EM ALVENARIA (SEM PRESENÇA DE VÃOS) E ESTRUTURAS DE CONCRETO DE FACHADA, COM COLHER DE PEDREIRO. ARGAMASSA TRAÇO 1:3 COM PREPARO EM BETONEIRA 400L. AF_10/2022 (M2)

		P	H	QTD
PATAMAR 1	P*H	5,60000000	1,72000000	9,63
RAMPA 1	P*H	13,16000000	1,56000000	20,53
PATAMAR 2	P*H	3,75000000	1,18000000	4,43
RAMPA 2	P*H	7,13000000	1,18000000	8,41
PATAMAR 3	P*H	3,75000000	0,57000000	2,14
RAMPA 3	P*H	6,58000000	0,57000000	3,75
				48,89

TOTAL DA MEMÓRIA DE CÁLCULO: 48,89

4.7. S13027 Reboco ou emboço interno, de parede, com argamassa traço - 1:6 (cimento / areia)

MEMÓRIAS DE CÁLCULO													
	OBRA:	Adequação e Complementação da Infraestrutura Física com Implantação de Área Recreativa Metálica, Execução de Rampas de Acessibilidade e Construção de Cobertura de Passagem em Estrutura de Madeira com Telha Cerâmica Colonial	DATA : 02/02/2026 L.S. Hora: 113,60% BDI : 21,35% L.S. Mês: 69,85%										
	DESCRIÇÃO:	Adequação e Complementação da Infraestrutura Física com Implantação de Área Recreativa Metálica, Execução de Rampas de Acessibilidade e Construção de Cobertura de Passagem em Estrutura de Madeira com Telha Cerâmica Colonial	<table border="1" style="width: 100%; border-collapse: collapse;"> <thead> <tr> <th style="text-align: left;">FONTE</th> <th style="text-align: left;">VERSÃO</th> </tr> </thead> <tbody> <tr> <td>CAGEPA</td> <td>2025/09 SEM DESONERAÇÃO</td> </tr> <tr> <td>ORSE</td> <td>2025/11</td> </tr> <tr> <td>SINAPI</td> <td>2025/12 SEM DESONERAÇÃO</td> </tr> <tr> <td>PRÓPRIA</td> <td>PRÓPRIA</td> </tr> </tbody> </table>	FONTE	VERSÃO	CAGEPA	2025/09 SEM DESONERAÇÃO	ORSE	2025/11	SINAPI	2025/12 SEM DESONERAÇÃO	PRÓPRIA	PRÓPRIA
	FONTE	VERSÃO											
	CAGEPA	2025/09 SEM DESONERAÇÃO											
ORSE	2025/11												
SINAPI	2025/12 SEM DESONERAÇÃO												
PRÓPRIA	PRÓPRIA												
LOCAL:	PREFEITURA MUNICIPAL DE SANTA CRUZ-PB												
CLIENTE:	PREFEITURA MUNICIPAL DE SANTA CRUZ-PB												

		C	L	QTD
PATAMAR 1	C*L	1,60000000	1,20000000	1,92
RAMPA 1	C*L	6,58000000	1,20000000	7,90
PATAMAR 2	C*L	2,55000000	1,20000000	3,06
RAMPA 2	C*L	7,13000000	1,20000000	8,56
PATAMR 3	C*L	2,55000000	1,20000000	3,06
RAMPA 3	C*L	6,58000000	1,20000000	7,90
				32,40

TOTAL DA MEMÓRIA DE CÁLCULO: 32,40

4.11. 162295 APLICACAO DE RESINA A BASE DE POLIURETANO EM PISO DE GRANILITE/ALTA RESISTENCIA EM TRES DEMAOS.. (M2)

		C	L	QTD
PATAMAR 1	C*L	1,60000000	1,20000000	1,92
RAMPA 1	C*L	6,58000000	1,20000000	7,90
PATAMAR 2	C*L	2,55000000	1,20000000	3,06
RAMPA 2	C*L	7,13000000	1,20000000	8,56
PATAMR 3	C*L	2,55000000	1,20000000	3,06
RAMPA 3	C*L	6,58000000	1,20000000	7,90
				32,40

TOTAL DA MEMÓRIA DE CÁLCULO: 32,40

RELATÓRIO ANALÍTICO - COMPOSIÇÕES DE CUSTOS

	OBRA:	Adequação e Complementação da Infraestrutura Física com Implantação de Área Recreativa Metálica, Execução de Rampas de Acessibilidade e Construção de Cobertura de Passagem em Estrutura de Madeira com Telha Cerâmica Colonial	DATA : 02/02/2026	L.S. Hora: 113,60%										
	DESCRÇÃO:	Adequação e Complementação da Infraestrutura Física com Implantação de Área Recreativa Metálica, Execução de Rampas de Acessibilidade e Construção de Cobertura de Passagem em Estrutura de Madeira com Telha Cerâmica Colonial	BDI : 21,35%	L.S. Mês: 69,85%										
	LOCAL:	PREFEITURA MUNICIPAL DE SANTA CRUZ-PB	<table border="1" style="width: 100%; border-collapse: collapse;"> <thead> <tr> <th style="text-align: left;">FONTE</th> <th style="text-align: left;">VERSÃO</th> </tr> </thead> <tbody> <tr> <td>CAGEPA</td> <td>2025/09 SEM DESONERAÇÃO</td> </tr> <tr> <td>ORSE</td> <td>2025/11</td> </tr> <tr> <td>SINAPI</td> <td>2025/12 SEM DESONERAÇÃO</td> </tr> <tr> <td>PRÓPRIA</td> <td>PRÓPRIA</td> </tr> </tbody> </table>		FONTE	VERSÃO	CAGEPA	2025/09 SEM DESONERAÇÃO	ORSE	2025/11	SINAPI	2025/12 SEM DESONERAÇÃO	PRÓPRIA	PRÓPRIA
	FONTE	VERSÃO												
CAGEPA	2025/09 SEM DESONERAÇÃO													
ORSE	2025/11													
SINAPI	2025/12 SEM DESONERAÇÃO													
PRÓPRIA	PRÓPRIA													
CLIENTE:	PREFEITURA MUNICIPAL DE SANTA CRUZ-PB													

1.1. 103689 FORNECIMENTO E INSTALAÇÃO DE PLACA DE OBRA COM CHAPA GALVANIZADA E ESTRUTURA DE MADEIRA. AF_03/2022_PS (M2)

Material	FONTE	UNID	COEFICIENTE	PREÇO UNITÁRIO	TOTAL	
00004813	PLACA DE OBRA (PARA CONSTRUCAO CIVIL) EM CHAPA GALVANIZADA *N. 22*, ADESIVADA, DE *2,4 X 1,2* M (SEM POSTES PARA FIXACAO)	SINAPI	M2	1,00000000	R\$ 400,00	R\$ 400,00
00005065	PREGO DE ACO POLIDO COM CABECA 10 X 10 (7/8 X 17)	SINAPI	KG	0,01130000	R\$ 42,57	R\$ 0,48
00005069	PREGO DE ACO POLIDO COM CABECA 17 X 27 (2 1/2 X 11)	SINAPI	KG	0,01320000	R\$ 22,81	R\$ 0,30
00004509	SARRAFO *2,5 X 10* CM EM PINUS, MISTA OU EQUIVALENTE DA REGIAO - BRUTA	SINAPI	M	3,20830000	R\$ 6,09	R\$ 19,53
TOTAL Material:					R\$ 420,31	

Mão de Obra com Encargos Complementares	FONTE	UNID	COEFICIENTE	PREÇO UNITÁRIO	TOTAL	
88262	CARPINTEIRO DE FORMAS COM ENCARGOS COMPLEMENTARES	SINAPI	H	0,37290000	R\$ 29,98	R\$ 11,17
88316	SERVENTE COM ENCARGOS COMPLEMENTARES	SINAPI	H	1,11860000	R\$ 21,32	R\$ 23,84
TOTAL Mão de Obra com Encargos Complementares:					R\$ 35,01	

Serviço	FONTE	UNID	COEFICIENTE	PREÇO UNITÁRIO	TOTAL	
102234	PINTURA IMUNIZANTE PARA MADEIRA, 2 DEMÃOS. AF_01/2021	SINAPI	M2	0,50000000	R\$ 24,50	R\$ 12,25
TOTAL Serviço:					R\$ 12,25	
VALOR:					467,57	

2.1.1. 93358 ESCAVAÇÃO MANUAL DE VALA. AF_09/2024 (M3)

Mão de Obra com Encargos Complementares	FONTE	UNID	COEFICIENTE	PREÇO UNITÁRIO	TOTAL	
88316	SERVENTE COM ENCARGOS COMPLEMENTARES	SINAPI	H	3,95576670	R\$ 21,32	R\$ 84,33
TOTAL Mão de Obra com Encargos Complementares:					R\$ 84,33	
VALOR:					84,33	

2.1.2. 96616 LASTRO DE CONCRETO MAGRO, APLICADO EM BLOCOS DE COROAMENTO OU SAPATAS. AF_01/2024 (M3)

Mão de Obra com Encargos Complementares	FONTE	UNID	COEFICIENTE	PREÇO UNITÁRIO	TOTAL	
88309	PEDREIRO COM ENCARGOS COMPLEMENTARES	SINAPI	H	6,78100000	R\$ 26,90	R\$ 182,40
88316	SERVENTE COM ENCARGOS COMPLEMENTARES	SINAPI	H	2,45300000	R\$ 21,32	R\$ 52,29
TOTAL Mão de Obra com Encargos Complementares:					R\$ 234,69	
Serviço	FONTE	UNID	COEFICIENTE	PREÇO UNITÁRIO	TOTAL	
94968	CONCRETO MAGRO PARA LASTRO, TRAÇO 1:4,5:4,5 (EM MASSA SECA DE CIMENTO/ AREIA MÉDIA/ BRITA 1) - PREPARO MECÂNICO COM BETONEIRA 600 L. AF_05/2021	SINAPI	M3	1,38000000	R\$ 418,87	R\$ 578,04
TOTAL Serviço:					R\$ 578,04	
VALOR:					812,73	

2.1.3. S09443 Impermeabilização - Aplicação de Frioasfalto - 02 demãos (m2)

Encargos Complementares	FONTE	UNID	COEFICIENTE	PREÇO UNITÁRIO	TOTAL	
S10553	Encargos Complementares - Pintor	ORSE	h	0,80000000	R\$ 4,05	R\$ 3,24
S10549	Encargos Complementares - Servente	ORSE	h	0,40000000	R\$ 3,96	R\$ 1,58

RELATÓRIO ANALÍTICO - COMPOSIÇÕES DE CUSTOS

	OBRA:	Adequação e Complementação da Infraestrutura Física com Implantação de Área Recreativa Metálica, Execução de Rampas de Acessibilidade e Construção de Cobertura de Passagem em Estrutura de Madeira com Telha Cerâmica Colonial	DATA : 02/02/2026	L.S. Hora: 113,60%										
	DESCRIÇÃO:	Adequação e Complementação da Infraestrutura Física com Implantação de Área Recreativa Metálica, Execução de Rampas de Acessibilidade e Construção de Cobertura de Passagem em Estrutura de Madeira com Telha Cerâmica Colonial	BDI : 21,35%	L.S. Mês: 69,85%										
	LOCAL:	PREFEITURA MUNICIPAL DE SANTA CRUZ-PB	<table border="1" style="width: 100%; border-collapse: collapse;"> <thead> <tr> <th style="width: 50%;">FONTE</th> <th style="width: 50%;">VERSÃO</th> </tr> </thead> <tbody> <tr> <td>CAGEPA</td> <td>2025/09 SEM DESONERAÇÃO</td> </tr> <tr> <td>ORSE</td> <td>2025/11</td> </tr> <tr> <td>SINAPI</td> <td>2025/12 SEM DESONERAÇÃO</td> </tr> <tr> <td>PRÓPRIA</td> <td>PRÓPRIA</td> </tr> </tbody> </table>		FONTE	VERSÃO	CAGEPA	2025/09 SEM DESONERAÇÃO	ORSE	2025/11	SINAPI	2025/12 SEM DESONERAÇÃO	PRÓPRIA	PRÓPRIA
	FONTE	VERSÃO												
CAGEPA	2025/09 SEM DESONERAÇÃO													
ORSE	2025/11													
SINAPI	2025/12 SEM DESONERAÇÃO													
PRÓPRIA	PRÓPRIA													
CLIENTE:	PREFEITURA MUNICIPAL DE SANTA CRUZ-PB													

TOTAL Encargos Complementares:	R\$ 4,82
--------------------------------	----------

Material	FONTE	UNID	COEFICIENTE	PREÇO UNITÁRIO	TOTAL
I08208	Frioasfalto Vedacit ou similar	kg	2,00000000	R\$ 12,38	R\$ 24,76
TOTAL Material:					R\$ 24,76

Mão de Obra	FONTE	UNID	COEFICIENTE	PREÇO UNITÁRIO	TOTAL
I04783S	Pintor (horista)	h	0,80000000	R\$ 20,66	R\$ 16,52
I06111S	Servente de obras (horista)	h	0,40000000	R\$ 14,73	R\$ 5,89
TOTAL Mão de Obra:					R\$ 22,41
VALOR:					51,99

2.1.4. CPU-JERICO-ALVENARIA DE EMBASAMENTO Alvenaria de embasamento de blocos cerâmicos furados de 9x19x19cm(espessura de 19cm) e argamassa de assentamento com preparo manual (m³)

Material	FONTE	UNID	COEFICIENTE	PREÇO UNITÁRIO	TOTAL
00007271	BLOCO CERAMICO / TIJOLO VAZADO PARA ALVENARIA DE VEDACAO, 8 FUROS NA HORIZONTAL DE 9 X 19 X 19 CM (L X A X C)	UN	284,20000000	R\$ 0,95	R\$ 269,99
TOTAL Material:					R\$ 269,99

Mão de Obra com Encargos Complementares	FONTE	UNID	COEFICIENTE	PREÇO UNITÁRIO	TOTAL
88309	PEDREIRO COM ENCARGOS COMPLEMENTARES	H	4,60000000	R\$ 26,90	R\$ 123,74
88316	SERVENTE COM ENCARGOS COMPLEMENTARES	H	6,00000000	R\$ 21,32	R\$ 127,92
TOTAL Mão de Obra com Encargos Complementares:					R\$ 251,66

Serviço	FONTE	UNID	COEFICIENTE	PREÇO UNITÁRIO	TOTAL
87373	ARGAMASSA TRAÇO 1:4 (EM VOLUME DE CIMENTO E AREIA MÉDIA ÚMIDA) PARA CONTRAPISO, PREPARO MANUAL. AF_08/2019	M3	0,07260000	R\$ 786,92	R\$ 57,13
TOTAL Serviço:					R\$ 57,13
VALOR:					578,78

2.2.1. 94213 TELHAMENTO COM TELHA DE AÇO/ALUMÍNIO E = 0,5 MM, COM ATÉ 2 ÁGUAS, INCLUSO IÇAMENTO. AF_07/2019 (M2)

Equipamento Custo Horário	FONTE	UNID	COEFICIENTE	PREÇO UNITÁRIO	TOTAL
93282	GUINCHO ELÉTRICO DE COLUNA, CAPACIDADE 400 KG, COM MOTO FREIO, MOTOR TRIFÁSICO DE 1,25 CV - CHI DIURNO. AF_03/2016	CHI	0,00130000	R\$ 23,03	R\$ 0,02
93281	GUINCHO ELÉTRICO DE COLUNA, CAPACIDADE 400 KG, COM MOTO FREIO, MOTOR TRIFÁSICO DE 1,25 CV - CHP DIURNO. AF_03/2016	CHP	0,00090000	R\$ 23,93	R\$ 0,02
TOTAL Equipamento Custo Horário:					R\$ 0,04

Material	FONTE	UNID	COEFICIENTE	PREÇO UNITÁRIO	TOTAL
00011029	HASTE RETA PARA GANCHO DE FERRO GALVANIZADO, COM ROSCA 1/4" X 30 CM PARA FIXACAO DE TELHA METALICA, INCLUI PORCA E ARRUELAS DE VEDACAO	CJ	4,15000000	R\$ 2,47	R\$ 10,25
00007243	TELHA TRAPEZOIDAL EM ACO ZINCADO, SEM PINTURA, ALTURA DE APROXIMADAMENTE 40 MM, ESPESSURA DE 0,50 MM E LARGURA UTIL DE 980 MM	M2	1,16600000	R\$ 46,81	R\$ 54,58
TOTAL Material:					R\$ 64,83

Mão de Obra com Encargos Complementares	FONTE	UNID	COEFICIENTE	PREÇO UNITÁRIO	TOTAL
88316	SERVENTE COM ENCARGOS COMPLEMENTARES	H	0,09700000	R\$ 21,32	R\$ 2,06

RELATÓRIO ANALÍTICO - COMPOSIÇÕES DE CUSTOS

	OBRA:		Adequação e Complementação da Infraestrutura Física com Implantação de Área Recreativa Metálica, Execução de Rampas de Acessibilidade e Construção de Cobertura de Passagem em Estrutura de Madeira com Telha Cerâmica Colonial		DATA : 02/02/2026 L.S. Hora: 113,60%	
	DESCRIÇÃO:		Adequação e Complementação da Infraestrutura Física com Implantação de Área Recreativa Metálica, Execução de Rampas de Acessibilidade e Construção de Cobertura de Passagem em Estrutura de Madeira com Telha Cerâmica Colonial		BDI : 21,35% L.S. Mês: 69,85%	
	LOCAL:		PREFEITURA MUNICIPAL DE SANTA CRUZ-PB		FONTES	
	CLIENTE:		PREFEITURA MUNICIPAL DE SANTA CRUZ-PB		VERSÃO	
					CAGEPA	2025/09 SEM DESONERAÇÃO
				ORSE	2025/11	
				SINAPI	2025/12 SEM DESONERAÇÃO	
				PRÓPRIA	PRÓPRIA	

88323	TELHADISTA COM ENCARGOS COMPLEMENTARES	SINAPI	H	0,09100000	R\$ 29,68	R\$ 2,70
					TOTAL Mão de Obra com Encargos Complementares:	R\$ 4,76
					VALOR:	69,63

2.2.2. 104467 COMPOSIÇÃO PARAMÉTRICA PARA FORNECIMENTO E MONTAGEM DE ESTRUTURA METÁLICA PARA COBERTURA DE EDIFICAÇÕES COM ESTRUTURA DE APOIO. AF_11/2022 (KG)

Serviço	DESCRIÇÃO	FONTE	UNID	COEFICIENTE	PREÇO UNITÁRIO	TOTAL
100770	CONTRAVENTAMENTO COM CANTONEIRAS DE AÇO, ABAS IGUAIS, COM CONEXÕES SOLDADAS, INCLUSOS MÃO DE OBRA, TRANSPORTE E IÇAMENTO UTILIZANDO GUINDASTE, PARA EDIFÍCIOS DE 3 A 5 PAVIMENTOS - FORNECIMENTO E INSTALAÇÃO. AF_01/2020_PA	SINAPI	KG	0,58590000	R\$ 21,01	R\$ 12,30
100716	JATEAMENTO ABRASIVO COM GRANALHA DE AÇO EM PERFIL METÁLICO EM FÁBRICA. AF_01/2020	SINAPI	M2	0,41410000	R\$ 24,30	R\$ 10,06
100739	PINTURA COM TINTA ALQUÍDICA DE ACABAMENTO (ESMALTE SINTÉTICO ACETINADO) PULVERIZADA SOBRE PERFIL METÁLICO EXECUTADO EM FÁBRICA (POR DEMÃO). AF_01/2020_PE	SINAPI	M2	0,12460000	R\$ 10,16	R\$ 1,26
100719	PINTURA COM TINTA ALQUÍDICA DE FUNDO (TIPO ZARCÃO) PULVERIZADA SOBRE PERFIL METÁLICO EXECUTADO EM FÁBRICA (POR DEMÃO). AF_01/2020_PE	SINAPI	M2	0,11620000	R\$ 10,32	R\$ 1,19
104314	TRAMA DE AÇO COMPOSTA POR TERÇAS PARA TELHADOS DE ATÉ 2 ÁGUAS PARA TELHA ONDULADA DE FIBROCIMENTO, METÁLICA, PLÁSTICA OU TERMOACÚSTICA, INCLUSO TRANSPORTE VERTICAL (EM KG). EXCLUSIVE PINTURA. AF_10/2025_PS	SINAPI	KG	0,49570000	R\$ 10,94	R\$ 5,42
100764	VIGA METÁLICA EM PERFIL LAMINADO OU SOLDADO EM AÇO ESTRUTURAL, COM CONEXÕES SOLDADAS, INCLUSOS MÃO DE OBRA, TRANSPORTE E IÇAMENTO UTILIZANDO GUINDASTE - FORNECIMENTO E INSTALAÇÃO. AF_01/2020_PA	SINAPI	KG	0,44640000	R\$ 15,37	R\$ 6,86
TOTAL Serviço:						R\$ 37,09
VALOR:						37,09

2.3.1. S02523 Aterro com areia fina, compactado mecanicamente, inclusive aquisição em depósito de material, exclusive transporte - Rev.04 (m3)

EQUIPAMENTOS	QUANT	UTILIZAÇÃO		CUSTO OPERACIONAL		CUSTO HORÁRIO	
		PROD	IMPR	PROD	IMPR		
102459	Caminhão tanque 6000 l (m. benz - ATEGO 1418/42 - 136,0 hp ou equivalente)	1,00000000	1,0000	0,0000	R\$ 165,2800	R\$ 12,8700	R\$ 165,2800
102475	Motoniveladora 15000 kg com escarificador (cat - 140M - 185,0 hp ou equivalente)	1,00000000	1,0000	0,0000	R\$ 306,6800	R\$ 65,3700	R\$ 306,6800
102483	Rolo liso autoprop. 10,0 t (dynapac - ca 25d - 118,0 hp)	1,00000000	0,7000	0,3000	R\$ 205,8400	R\$ 45,9000	R\$ 157,8580
TOTAL EQUIPAMENTOS:							R\$ 629,8180

MÃO DE OBRA		UNID	CONSUMO	SALÁRIO HORA	CUSTO HORÁRIO
S10549	Encargos Complementares - Servente	h	0,02670000	3,96	0,10
I06111S	Servente de obras (horista)	h	2,00000000	14,73	29,46
TOTAL MÃO DE OBRA:					29,56
Custo Horário da Execução:					R\$ 659,3780
Produção da Equipe:					75,0000
Custo Unitário da Execução:					R\$ 8,7917

MATERIAIS		UNID	CONSUMO	VALOR UNITÁRIO	CUSTO UNITÁRIO
I00366S	Areia fina - posto jazida/fornecedor (retirado na jazida, sem transporte)	m3	1,20000000	R\$ 100,00	R\$ 120,00

RELATÓRIO ANALÍTICO - COMPOSIÇÕES DE CUSTOS

	OBRA:		Adequação e Complementação da Infraestrutura Física com Implantação de Área Recreativa Metálica, Execução de Rampas de Acessibilidade e Construção de Cobertura de Passagem em Estrutura de Madeira com Telha Cerâmica Colonial		DATA : 02/02/2026 L.S. Hora: 113,60%										
	DESCRIÇÃO:		Adequação e Complementação da Infraestrutura Física com Implantação de Área Recreativa Metálica, Execução de Rampas de Acessibilidade e Construção de Cobertura de Passagem em Estrutura de Madeira com Telha Cerâmica Colonial		BDI : 21,35% L.S. Mês: 69,85%										
	LOCAL:		PREFEITURA MUNICIPAL DE SANTA CRUZ-PB		VERSÃO										
	CLIENTE:		PREFEITURA MUNICIPAL DE SANTA CRUZ-PB		<table border="1" style="width: 100%; border-collapse: collapse;"> <tr> <th style="text-align: left;">FONTE</th> <th style="text-align: left;">VERSÃO</th> </tr> <tr> <td>CAGEPA</td> <td>2025/09 SEM DESONERAÇÃO</td> </tr> <tr> <td>ORSE</td> <td>2025/11</td> </tr> <tr> <td>SINAPI</td> <td>2025/12 SEM DESONERAÇÃO</td> </tr> <tr> <td>PRÓPRIA</td> <td>PRÓPRIA</td> </tr> </table>		FONTE	VERSÃO	CAGEPA	2025/09 SEM DESONERAÇÃO	ORSE	2025/11	SINAPI	2025/12 SEM DESONERAÇÃO	PRÓPRIA
FONTE	VERSÃO														
CAGEPA	2025/09 SEM DESONERAÇÃO														
ORSE	2025/11														
SINAPI	2025/12 SEM DESONERAÇÃO														
PRÓPRIA	PRÓPRIA														

TOTAL MATERIAIS:	R\$ 120,00
Custo Direto Total:	R\$ 128,7917
VALOR:	128,79

2.3.2. 94964 CONCRETO FCK = 20MPA, TRAÇO 1:2,7:3 (EM MASSA SECA DE CIMENTO/ AREIA MÉDIA/ BRITA 1) - PREPARO MECÂNICO COM BETONEIRA 400 L. AF_05/2021 (M3)

Equipamento Custo Horário		FONTE	UNID	COEFICIENTE	PREÇO UNITÁRIO	TOTAL
88831	BETONEIRA CAPACIDADE NOMINAL DE 400 L, CAPACIDADE DE MISTURA 280 L, MOTOR ELÉTRICO TRIFÁSICO POTÊNCIA DE 2 CV, SEM CARREGADOR - CHI DIURNO. AF_05/2023	SINAPI	CHI	0,77870000	R\$ 0,40	R\$ 0,31
88830	BETONEIRA CAPACIDADE NOMINAL DE 400 L, CAPACIDADE DE MISTURA 280 L, MOTOR ELÉTRICO TRIFÁSICO POTÊNCIA DE 2 CV, SEM CARREGADOR - CHP DIURNO. AF_05/2023	SINAPI	CHP	0,82590000	R\$ 1,86	R\$ 1,53
TOTAL Equipamento Custo Horário:						R\$ 1,84

Material		FONTE	UNID	COEFICIENTE	PREÇO UNITÁRIO	TOTAL
00000370	AREIA MEDIA - POSTO JAZIDA/FORNECEDOR (RETIRADO NA JAZIDA, SEM TRANSPORTE)	SINAPI	M3	0,75580000	R\$ 139,50	R\$ 105,43
00001379	CIMENTO PORTLAND COMPOSTO CP II-32	SINAPI	KG	322,97770000	R\$ 0,80	R\$ 258,38
00004721	PEDRA BRITADA N. 1 (9,5 A 19 MM) POSTO PEDREIRA/FORNECEDOR, SEM FRETE	SINAPI	M3	0,58720000	R\$ 99,47	R\$ 58,40
TOTAL Material:						R\$ 422,21

Mão de Obra com Encargos Complementares		FONTE	UNID	COEFICIENTE	PREÇO UNITÁRIO	TOTAL
88377	OPERADOR DE BETONEIRA ESTACIONÁRIA/MISTURADOR COM ENCARGOS COMPLEMENTARES	SINAPI	H	1,60460000	R\$ 18,40	R\$ 29,52
88316	SERVENTE COM ENCARGOS COMPLEMENTARES	SINAPI	H	2,53330000	R\$ 21,32	R\$ 54,00
TOTAL Mão de Obra com Encargos Complementares:						R\$ 83,52
VALOR:						507,57

2.3.3. 00004786 PISO EM GRANILITE, MARMORITE OU GRANITINA, AGREGADO COR PRETO, CINZA, PALHA OU BRANCO, E= *8* MM (INCLUSO EXECUCAO) (M2)

Material		FONTE	UNID	COEFICIENTE	PREÇO UNITÁRIO	TOTAL
00004786	PISO EM GRANILITE, MARMORITE OU GRANITINA, AGREGADO COR PRETO, CINZA, PALHA OU BRANCO, E= *8* MM (INCLUSO EXECUCAO)	SINAPI	M2	1,00000000	R\$ 123,50	R\$ 123,50
TOTAL Material:						R\$ 123,50
VALOR:						123,50

2.3.4. 162295 APLICACAO DE RESINA A BASE DE POLIURETANO EM PISO DE GRANILITE/ALTA RESISTENCIA EM TRES DEMAOS.. (M2)

Geral		FONTE	UNID	COEFICIENTE	PREÇO UNITÁRIO	TOTAL
162295	APLICACAO DE RESINA A BASE DE POLIURETANO EM PISO DE GRANILITE/ALTA RESISTENCIA EM TRES DEMAOS..	PRÓPRIA	M2	1,00000000	R\$ 15,53	R\$ 15,53
TOTAL Geral:						R\$ 15,53
VALOR:						15,53

2.4.1. S12808 Refletor Slim LED 200W de potência, branco Frio, 6500k, Autovolt, marca G-light ou similar (un)

RELATÓRIO ANALÍTICO - COMPOSIÇÕES DE CUSTOS

 <p style="font-size: small;"> Governo Municipal de Santa Cruz "Cidade Progressista com o Desenvolvimento!" </p>	OBRA:	Adequação e Complementação da Infraestrutura Física com Implantação de Área Recreativa Metálica, Execução de Rampas de Acessibilidade e Construção de Cobertura de Passagem em Estrutura de Madeira com Telha Cerâmica Colonial	DATA : 02/02/2026	L.S. Hora: 113,60%										
	DESCRÇÃO:	Adequação e Complementação da Infraestrutura Física com Implantação de Área Recreativa Metálica, Execução de Rampas de Acessibilidade e Construção de Cobertura de Passagem em Estrutura de Madeira com Telha Cerâmica Colonial	BDI : 21,35%	L.S. Mês: 69,85%										
	LOCAL:	PREFEITURA MUNICIPAL DE SANTA CRUZ-PB	<table border="1" style="width: 100%; border-collapse: collapse;"> <thead> <tr> <th style="text-align: left;">FONTE</th> <th style="text-align: left;">VERSÃO</th> </tr> </thead> <tbody> <tr> <td>CAGEPA</td> <td>2025/09 SEM DESONERAÇÃO</td> </tr> <tr> <td>ORSE</td> <td>2025/11</td> </tr> <tr> <td>SINAPI</td> <td>2025/12 SEM DESONERAÇÃO</td> </tr> <tr> <td>PRÓPRIA</td> <td>PRÓPRIA</td> </tr> </tbody> </table>		FONTE	VERSÃO	CAGEPA	2025/09 SEM DESONERAÇÃO	ORSE	2025/11	SINAPI	2025/12 SEM DESONERAÇÃO	PRÓPRIA	PRÓPRIA
	FONTE	VERSÃO												
	CAGEPA	2025/09 SEM DESONERAÇÃO												
ORSE	2025/11													
SINAPI	2025/12 SEM DESONERAÇÃO													
PRÓPRIA	PRÓPRIA													
CLIENTE:	PREFEITURA MUNICIPAL DE SANTA CRUZ-PB													

Encargos Complementares		FONTE	UNID	COEFICIENTE	PREÇO UNITÁRIO	TOTAL
S10552	Encargos Complementares - Eletricista	ORSE	h	0,50000000	R\$ 3,81	R\$ 1,90
S10549	Encargos Complementares - Servente	ORSE	h	0,30000000	R\$ 3,96	R\$ 1,18
TOTAL Encargos Complementares:						R\$ 3,08

Material		FONTE	UNID	COEFICIENTE	PREÇO UNITÁRIO	TOTAL
I01691	Parafuso metal 2 1/2" x 12 p/ bucha s-10	ORSE	un	2,00000000	R\$ 0,86	R\$ 1,72
I13524	Refletor Slim LED 200W de potência, branco Frio, 6500k, Autovolt, marca G-light ou similar	ORSE	un	1,00000000	R\$ 106,58	R\$ 106,58
TOTAL Material:						R\$ 108,30

Mão de Obra		FONTE	UNID	COEFICIENTE	PREÇO UNITÁRIO	TOTAL
I02436S	Eletricista (horista)	ORSE	h	0,50000000	R\$ 20,66	R\$ 10,33
I06111S	Servente de obras (horista)	ORSE	h	0,30000000	R\$ 14,73	R\$ 4,41
TOTAL Mão de Obra:						R\$ 14,74

VALOR:	126,12
---------------	---------------

2.4.2. I13763 Cabo Cristal 2x2,5mm (m)

Material		FONTE	UNID	COEFICIENTE	PREÇO UNITÁRIO	TOTAL
I13763	Cabo Cristal 2x2,5mm	ORSE	m	1,00000000	R\$ 5,67	R\$ 5,67
TOTAL Material:						R\$ 5,67
VALOR:						5,67

3.1. 104821 COMPOSIÇÃO PARAMÉTRICA PARA EXECUÇÃO DE COBERTURA DE EDIFICAÇÕES COM ESTRUTURA EM TESOURA DE MADEIRA, DUAS ÁGUAS, TELHA CERÂMICA E SEM PLATIBANDA. AF_11/2023 (M2)

Serviço		FONTE	UNID	COEFICIENTE	PREÇO UNITÁRIO	TOTAL
94232	AMARRAÇÃO DE TELHAS CERÂMICAS OU DE CONCRETO. AF_07/2019	SINAPI	UN	4,43661000	R\$ 3,18	R\$ 14,10
94221	CUMEEIRA PARA TELHA CERÂMICA EMBOÇADA COM ARGAMASSA TRAÇO 1:2:9 (CIMENTO, CAL E AREIA) PARA TELHADOS COM ATÉ 2 ÁGUAS, INCLUSO TRANSPORTE VERTICAL. AF_07/2019	SINAPI	M	0,07042000	R\$ 23,79	R\$ 1,67
92553	FABRICAÇÃO E INSTALAÇÃO DE TESOURA INTEIRA EM MADEIRA NÃO APARELHADA, VÃO DE 11 M, PARA TELHA CERÂMICA OU DE CONCRETO, INCLUSO IÇAMENTO. AF_10/2025	SINAPI	UN	0,02200000	R\$ 3.015,90	R\$ 66,34
94440	TELHAMENTO COM TELHA CERÂMICA DE ENCAIXE, TIPO FRANCESA, COM ATÉ 2 ÁGUAS, INCLUSO TRANSPORTE VERTICAL. AF_07/2019	SINAPI	M2	1,00000000	R\$ 27,96	R\$ 27,96
92539	TRAMA DE MADEIRA COMPOSTA POR RIPAS, CAIBROS E TERÇAS PARA TELHADOS DE ATÉ 2 ÁGUAS PARA TELHA CERÂMICA OU DE CONCRETO, INCLUSO TRANSPORTE VERTICAL. AF_10/2025	SINAPI	M2	1,00000000	R\$ 79,72	R\$ 79,72
TOTAL Serviço:						R\$ 189,79
VALOR:						189,79

3.2. 103329 ALVENARIA DE VEDAÇÃO DE BLOCOS CERÂMICOS FURADOS NA HORIZONTAL DE 9X19X19 CM (ESPESSURA 9 CM) E ARGAMASSA DE ASSENTAMENTO COM PREPARO MANUAL. AF_12/2021 (M2)

Material		FONTE	UNID	COEFICIENTE	PREÇO UNITÁRIO	TOTAL
00007271	BLOCO CERAMICO / TIJOLO VAZADO PARA ALVENARIA DE VEDACAO, 8 FUIROS NA HORIZONTAL DE 9 X 19 X 19 CM (L X A X C)	SINAPI	UN	28,31000000	R\$ 0,95	R\$ 26,89

RELATÓRIO ANALÍTICO - COMPOSIÇÕES DE CUSTOS

 <p style="font-size: small;">Município de Santa Cruz Cidade planejada com o Desenvolvimento!</p>	OBRA:	Adequação e Complementação da Infraestrutura Física com Implantação de Área Recreativa Metálica, Execução de Rampas de Acessibilidade e Construção de Cobertura de Passagem em Estrutura de Madeira com Telha Cerâmica Colonial	DATA : 02/02/2026	L.S. Hora: 113,60%										
	DESCRÇÃO:	Adequação e Complementação da Infraestrutura Física com Implantação de Área Recreativa Metálica, Execução de Rampas de Acessibilidade e Construção de Cobertura de Passagem em Estrutura de Madeira com Telha Cerâmica Colonial	BDI : 21,35%	L.S. Mês: 69,85%										
	LOCAL:	PREFEITURA MUNICIPAL DE SANTA CRUZ-PB	<table border="1" style="width: 100%; border-collapse: collapse;"> <thead> <tr> <th style="width: 50%;">FONTE</th> <th style="width: 50%;">VERSÃO</th> </tr> </thead> <tbody> <tr> <td>CAGEPA</td> <td>2025/09 SEM DESONERAÇÃO</td> </tr> <tr> <td>ORSE</td> <td>2025/11</td> </tr> <tr> <td>SINAPI</td> <td>2025/12 SEM DESONERAÇÃO</td> </tr> <tr> <td>PRÓPRIA</td> <td>PRÓPRIA</td> </tr> </tbody> </table>		FONTE	VERSÃO	CAGEPA	2025/09 SEM DESONERAÇÃO	ORSE	2025/11	SINAPI	2025/12 SEM DESONERAÇÃO	PRÓPRIA	PRÓPRIA
	FONTE	VERSÃO												
	CAGEPA	2025/09 SEM DESONERAÇÃO												
ORSE	2025/11													
SINAPI	2025/12 SEM DESONERAÇÃO													
PRÓPRIA	PRÓPRIA													
CLIENTE:	PREFEITURA MUNICIPAL DE SANTA CRUZ-PB													

00037395	PINO DE ACO COM FURO, HASTE = 27 MM (ACAO DIRETA)	SINAPI	CENTO	0,00500000	R\$ 45,17	R\$ 0,22
00034557	TELA DE ACO SOLDADA GALVANIZADA/ZINCADA PARA ALVENARIA, FIO D = *1,20 A 1,70* MM, MALHA 15 X 15 MM, (C X L) *50 X 7,5* CM	SINAPI	M	0,42000000	R\$ 1,95	R\$ 0,81
TOTAL Material:						R\$ 27,92

Mão de Obra com Encargos Complementares	FONTE	UNID	COEFICIENTE	PREÇO UNITÁRIO	TOTAL	
88309	PEDREIRO COM ENCARGOS COMPLEMENTARES	SINAPI	H	1,61000000	R\$ 26,90	R\$ 43,30
88316	SERVENTE COM ENCARGOS COMPLEMENTARES	SINAPI	H	0,80500000	R\$ 21,32	R\$ 17,16
TOTAL Mão de Obra com Encargos Complementares:					R\$ 60,46	

Serviço	FONTE	UNID	COEFICIENTE	PREÇO UNITÁRIO	TOTAL	
87369	ARGAMASSA TRAÇO 1:2:8 (EM VOLUME DE CIMENTO, CAL E AREIA MÉDIA ÚMIDA) PARA EMBOÇO/MASSA ÚNICA/ASSENTAMENTO DE ALVENARIA DE VEDAÇÃO, PREPARO MANUAL. AF_08/2019	SINAPI	M3	0,00910000	R\$ 751,62	R\$ 6,83
TOTAL Serviço:					R\$ 6,83	
VALOR:					95,21	

3.3. 87894 CHAPISCO APLICADO EM ALVENARIA (SEM PRESENÇA DE VÃOS) E ESTRUTURAS DE CONCRETO DE FACHADA, COM COLHER DE PEDREIRO. ARGAMASSA TRAÇO 1:3 COM PREPARO EM BETONEIRA 400L. AF_10/2022 (M2)

Mão de Obra com Encargos Complementares	FONTE	UNID	COEFICIENTE	PREÇO UNITÁRIO	TOTAL	
88309	PEDREIRO COM ENCARGOS COMPLEMENTARES	SINAPI	H	0,13940000	R\$ 26,90	R\$ 3,74
88316	SERVENTE COM ENCARGOS COMPLEMENTARES	SINAPI	H	0,04650000	R\$ 21,32	R\$ 0,99
TOTAL Mão de Obra com Encargos Complementares:					R\$ 4,73	

Serviço	FONTE	UNID	COEFICIENTE	PREÇO UNITÁRIO	TOTAL	
87313	ARGAMASSA TRAÇO 1:3 (EM VOLUME DE CIMENTO E AREIA GROSSA ÚMIDA) PARA CHAPISCO CONVENCIONAL, PREPARO MECÂNICO COM BETONEIRA 400 L. AF_08/2019	SINAPI	M3	0,00370000	R\$ 558,11	R\$ 2,06
TOTAL Serviço:					R\$ 2,06	
VALOR:					6,79	

3.4. S13027 Reboco ou emboço interno, de parede, com argamassa traço - 1:6 (cimento / areia) com Rebotec, espessura 1,5 cm (m2)

Encargos Complementares	FONTE	UNID	COEFICIENTE	PREÇO UNITÁRIO	TOTAL	
S10550	Encargos Complementares - Pedreiro	ORSE	h	0,60000000	R\$ 3,86	R\$ 2,31
S10549	Encargos Complementares - Servente	ORSE	h	0,60000000	R\$ 3,96	R\$ 2,37
TOTAL Encargos Complementares:					R\$ 4,68	

Mão de Obra	FONTE	UNID	COEFICIENTE	PREÇO UNITÁRIO	TOTAL	
I04750S	Pedreiro (horista)	ORSE	h	0,60000000	R\$ 20,66	R\$ 12,39
I06111S	Servente de obras (horista)	ORSE	h	0,60000000	R\$ 14,73	R\$ 8,83
TOTAL Mão de Obra:					R\$ 21,22	

Serviço	FONTE	UNID	COEFICIENTE	PREÇO UNITÁRIO	TOTAL	
S13025	Argamassa cimento e areia traço (1:6) com Rebotec - 1 saco cimento 50kg / 6 padiolas areia dim. 0,35x0,45x0,23m - Confecção mecânica e transporte	ORSE	m3	0,01500000	R\$ 431,35	R\$ 6,47
TOTAL Serviço:					R\$ 6,47	
VALOR:					32,37	

RELATÓRIO ANALÍTICO - COMPOSIÇÕES DE CUSTOS

	OBRA:	Adequação e Complementação da Infraestrutura Física com Implantação de Área Recreativa Metálica, Execução de Rampas de Acessibilidade e Construção de Cobertura de Passagem em Estrutura de Madeira com Telha Cerâmica Colonial	DATA : 02/02/2026	L.S. Hora: 113,60%										
	DESCRÇÃO:	Adequação e Complementação da Infraestrutura Física com Implantação de Área Recreativa Metálica, Execução de Rampas de Acessibilidade e Construção de Cobertura de Passagem em Estrutura de Madeira com Telha Cerâmica Colonial	BDI : 21,35%	L.S. Mês: 69,85%										
	LOCAL:	PREFEITURA MUNICIPAL DE SANTA CRUZ-PB	<table border="1" style="width: 100%; border-collapse: collapse;"> <thead> <tr> <th style="width: 50%;">FONTE</th> <th style="width: 50%;">VERSÃO</th> </tr> </thead> <tbody> <tr> <td>CAGEPA</td> <td>2025/09 SEM DESONERAÇÃO</td> </tr> <tr> <td>ORSE</td> <td>2025/11</td> </tr> <tr> <td>SINAPI</td> <td>2025/12 SEM DESONERAÇÃO</td> </tr> <tr> <td>PRÓPRIA</td> <td>PRÓPRIA</td> </tr> </tbody> </table>		FONTE	VERSÃO	CAGEPA	2025/09 SEM DESONERAÇÃO	ORSE	2025/11	SINAPI	2025/12 SEM DESONERAÇÃO	PRÓPRIA	PRÓPRIA
	FONTE	VERSÃO												
CAGEPA	2025/09 SEM DESONERAÇÃO													
ORSE	2025/11													
SINAPI	2025/12 SEM DESONERAÇÃO													
PRÓPRIA	PRÓPRIA													
CLIENTE:	PREFEITURA MUNICIPAL DE SANTA CRUZ-PB													

3.5. 88497 EMASSAMENTO COM MASSA LÁTEX, APLICAÇÃO EM PAREDE, DUAS DEMÃOS, LIXAMENTO MANUAL. AF_04/2023 (M2)

Material	FONTE	UNID	COEFICIENTE	PREÇO UNITÁRIO	TOTAL	
00003767	LIXA EM FOLHA PARA PAREDE OU MADEIRA, NUMERO 120, COR VERMELHA	SINAPI	UN	0,08020000	R\$ 0,86	R\$ 0,06
00043626	MASSA CORRIDA PARA SUPERFICIES DE AMBIENTES INTERNOS	SINAPI	KG	1,33890000	R\$ 2,56	R\$ 3,42
TOTAL Material:					R\$ 3,48	

Mão de Obra com Encargos Complementares	FONTE	UNID	COEFICIENTE	PREÇO UNITÁRIO	TOTAL	
88310	PINTOR COM ENCARGOS COMPLEMENTARES	SINAPI	H	0,36100000	R\$ 28,58	R\$ 10,31
88316	SERVENTE COM ENCARGOS COMPLEMENTARES	SINAPI	H	0,12030000	R\$ 21,32	R\$ 2,56
TOTAL Mão de Obra com Encargos Complementares:					R\$ 12,87	
VALOR:					16,35	

3.6. 88412 APLICAÇÃO MANUAL DE FUNDO SELADOR ACRÍLICO EM PANOS CEGOS DE FACHADA (SEM PRESEÇA DE VÃOS) DE EDIFÍCIOS DE MÚLTIPLOS PAVIMENTOS. AF_03/2024 (M2)

Material	FONTE	UNID	COEFICIENTE	PREÇO UNITÁRIO	TOTAL	
00006085	SELADOR ACRILICO OPACO PREMIUM INTERIOR/EXTERIOR	SINAPI	L	0,28450000	R\$ 9,45	R\$ 2,68
TOTAL Material:					R\$ 2,68	

Mão de Obra com Encargos Complementares	FONTE	UNID	COEFICIENTE	PREÇO UNITÁRIO	TOTAL	
88310	PINTOR COM ENCARGOS COMPLEMENTARES	SINAPI	H	0,03150000	R\$ 28,58	R\$ 0,90
88316	SERVENTE COM ENCARGOS COMPLEMENTARES	SINAPI	H	0,00510000	R\$ 21,32	R\$ 0,10
TOTAL Mão de Obra com Encargos Complementares:					R\$ 1,00	
VALOR:					3,68	

3.7. 95622 APLICAÇÃO MANUAL DE TINTA LÁTEX ACRÍLICA EM PANOS COM PRESEÇA DE VÃOS DE EDIFÍCIOS DE MÚLTIPLOS PAVIMENTOS, DUAS DEMÃOS. AF_03/2024 (M2)

Material	FONTE	UNID	COEFICIENTE	PREÇO UNITÁRIO	TOTAL	
00007356	TINTA LATEX ACRILICA PREMIUM, COR BRANCO FOSCO	SINAPI	L	0,21320000	R\$ 31,08	R\$ 6,62
TOTAL Material:					R\$ 6,62	

Mão de Obra com Encargos Complementares	FONTE	UNID	COEFICIENTE	PREÇO UNITÁRIO	TOTAL	
88310	PINTOR COM ENCARGOS COMPLEMENTARES	SINAPI	H	0,25450000	R\$ 28,58	R\$ 7,27
88316	SERVENTE COM ENCARGOS COMPLEMENTARES	SINAPI	H	0,04160000	R\$ 21,32	R\$ 0,88
TOTAL Mão de Obra com Encargos Complementares:					R\$ 8,15	
VALOR:					14,77	

4.1. 93358 ESCAVAÇÃO MANUAL DE VALA. AF_09/2024 (M3)

Mão de Obra com Encargos Complementares	FONTE	UNID	COEFICIENTE	PREÇO UNITÁRIO	TOTAL	
88316	SERVENTE COM ENCARGOS COMPLEMENTARES	SINAPI	H	3,95576670	R\$ 21,32	R\$ 84,33
TOTAL Mão de Obra com Encargos Complementares:					R\$ 84,33	
VALOR:					84,33	

RELATÓRIO ANALÍTICO - COMPOSIÇÕES DE CUSTOS



OBRA:	Adequação e Complementação da Infraestrutura Física com Implantação de Área Recreativa Metálica, Execução de Rampas de Acessibilidade e Construção de Cobertura de Passagem em Estrutura de Madeira com Telha Cerâmica Colonial	DATA : 02/02/2026	L.S. Hora: 113,60%										
DESCRÇÃO:	Adequação e Complementação da Infraestrutura Física com Implantação de Área Recreativa Metálica, Execução de Rampas de Acessibilidade e Construção de Cobertura de Passagem em Estrutura de Madeira com Telha Cerâmica Colonial	BDI : 21,35%	L.S. Mês: 69,85%										
LOCAL:	PREFEITURA MUNICIPAL DE SANTA CRUZ-PB	<table border="1" style="width: 100%; border-collapse: collapse;"> <thead> <tr> <th style="width: 50%;">FONTE</th> <th style="width: 50%;">VERSÃO</th> </tr> </thead> <tbody> <tr> <td>CAGEPA</td> <td>2025/09 SEM DESONERAÇÃO</td> </tr> <tr> <td>ORSE</td> <td>2025/11</td> </tr> <tr> <td>SINAPI</td> <td>2025/12 SEM DESONERAÇÃO</td> </tr> <tr> <td>PRÓPRIA</td> <td>PRÓPRIA</td> </tr> </tbody> </table>		FONTE	VERSÃO	CAGEPA	2025/09 SEM DESONERAÇÃO	ORSE	2025/11	SINAPI	2025/12 SEM DESONERAÇÃO	PRÓPRIA	PRÓPRIA
FONTE	VERSÃO												
CAGEPA	2025/09 SEM DESONERAÇÃO												
ORSE	2025/11												
SINAPI	2025/12 SEM DESONERAÇÃO												
PRÓPRIA	PRÓPRIA												
CLIENTE:	PREFEITURA MUNICIPAL DE SANTA CRUZ-PB												

4.2. C041037-1 ALVENARIA DE VEDACAO DE BLOCOS CERAMICOS FURADOS NA HORIZONTAL DE 9X19X19 CM (ESPESSURA 19 CM, BLOCO DEITADO) E ARGAMASSA DE ASSENTAMENTO COM PREPARO EM BETONEIRA. (ADAPTADO DE REF 103334) (M2)

Material	FONTE	UNID	COEFICIENTE	PREÇO UNITÁRIO	TOTAL	
00007271	BLOCO CERAMICO / TIJOLO VAZADO PARA ALVENARIA DE VEDACAO, 8 FUROS NA HORIZONTAL DE 9 X 19 X 19 CM (L X A X C)	SINAPI	UN	56,62000000	R\$ 0,95	R\$ 53,78
00037395	PINO DE ACO COM FURO, HASTE = 27 MM (ACAO DIRETA)	SINAPI	CENTO	0,01930000	R\$ 45,17	R\$ 0,87
00034547	TELA DE ACO SOLDADA GALVANIZADA/ZINCADA PARA ALVENARIA, FIO D = *1,20 A 1,70* MM, MALHA 15 X 15 MM, (C X L) *50 X 12* CM	SINAPI	M	0,80500000	R\$ 3,08	R\$ 2,47
TOTAL Material:					R\$ 57,12	
Mão de Obra com Encargos Complementares		FONTE	UNID	COEFICIENTE	PREÇO UNITÁRIO	TOTAL
88309	PEDREIRO COM ENCARGOS COMPLEMENTARES	SINAPI	H	2,32000000	R\$ 26,90	R\$ 62,40
88316	SERVENTE COM ENCARGOS COMPLEMENTARES	SINAPI	H	1,16000000	R\$ 21,32	R\$ 24,73
TOTAL Mão de Obra com Encargos Complementares:					R\$ 87,13	
Serviço		FONTE	UNID	COEFICIENTE	PREÇO UNITÁRIO	TOTAL
87292	ARGAMASSA TRAÇO 1:2:8 (EM VOLUME DE CIMENTO, CAL E AREIA MÉDIA ÚMIDA) PARA EMBOÇO/MASSA ÚNICA/ASSENTAMENTO DE ALVENARIA DE VEDAÇÃO, PREPARO MECÂNICO COM BETONEIRA 400 L. AF_08/2019	SINAPI	M3	0,02120000	R\$ 610,06	R\$ 12,93
TOTAL Serviço:					R\$ 12,93	
VALOR:					157,18	

4.3. S02523 Aterro com areia fina, compactado mecanicamente, inclusive aquisição em depósito de material, exclusive transporte - Rev.04 (m3)

EQUIPAMENTOS		QUANT	UTILIZAÇÃO		CUSTO OPERACIONAL		CUSTO HORÁRIO
			PROD	IMPR	PROD	IMPR	
102459	Caminhao tanque 6000 l (m. benz - ATEGO 1418/42 - 136,0 hp ou equivalente)	1,00000000	1,0000	0,0000	R\$ 165,2800	R\$ 12,8700	R\$ 165,2800
102475	Motoniveladora 15000 kg com escarificador (cat - 140M - 185,0 hp ou equivalente)	1,00000000	1,0000	0,0000	R\$ 306,6800	R\$ 65,3700	R\$ 306,6800
102483	Rolo liso autoprop. 10,0 t (dynapac - ca 25d - 118,0 hp)	1,00000000	0,7000	0,3000	R\$ 205,8400	R\$ 45,9000	R\$ 157,8580
TOTAL EQUIPAMENTOS:							R\$ 629,8180
MÃO DE OBRA			UNID	CONSUMO	SALÁRIO HORA	CUSTO HORÁRIO	
S10549	Encargos Complementares - Servente		h	0,02670000	3,96	0,10	
I06111S	Servente de obras (horista)		h	2,00000000	14,73	29,46	
TOTAL MÃO DE OBRA:							29,56
Custo Horário da Execução:							R\$ 659,3780
Produção da Equipe:							75,0000
Custo Unitário da Execução:							R\$ 8,7917
MATERIAIS			UNID	CONSUMO	VALOR UNITÁRIO	CUSTO UNITÁRIO	
I00366S	Areia fina - posto jazida/fornecedor (retirado na jazida, sem transporte)		m3	1,20000000	R\$ 100,00	R\$ 120,00	
TOTAL MATERIAIS:							R\$ 120,00
Custo Direto Total:							R\$ 128,7917
VALOR:							128,79

RELATÓRIO ANALÍTICO - COMPOSIÇÕES DE CUSTOS

	OBRA:	Adequação e Complementação da Infraestrutura Física com Implantação de Área Recreativa Metálica, Execução de Rampas de Acessibilidade e Construção de Cobertura de Passagem em Estrutura de Madeira com Telha Cerâmica Colonial	DATA : 02/02/2026	L.S. Hora: 113,60%										
	DESCRÇÃO:	Adequação e Complementação da Infraestrutura Física com Implantação de Área Recreativa Metálica, Execução de Rampas de Acessibilidade e Construção de Cobertura de Passagem em Estrutura de Madeira com Telha Cerâmica Colonial	BDI : 21,35%	L.S. Mês: 69,85%										
	LOCAL:	PREFEITURA MUNICIPAL DE SANTA CRUZ-PB	<table border="1" style="width: 100%; border-collapse: collapse;"> <thead> <tr> <th style="width: 50%;">FONTE</th> <th style="width: 50%;">VERSÃO</th> </tr> </thead> <tbody> <tr> <td>CAGEPA</td> <td>2025/09 SEM DESONERAÇÃO</td> </tr> <tr> <td>ORSE</td> <td>2025/11</td> </tr> <tr> <td>SINAPI</td> <td>2025/12 SEM DESONERAÇÃO</td> </tr> <tr> <td>PRÓPRIA</td> <td>PRÓPRIA</td> </tr> </tbody> </table>		FONTE	VERSÃO	CAGEPA	2025/09 SEM DESONERAÇÃO	ORSE	2025/11	SINAPI	2025/12 SEM DESONERAÇÃO	PRÓPRIA	PRÓPRIA
	FONTE	VERSÃO												
CAGEPA	2025/09 SEM DESONERAÇÃO													
ORSE	2025/11													
SINAPI	2025/12 SEM DESONERAÇÃO													
PRÓPRIA	PRÓPRIA													
CLIENTE:	PREFEITURA MUNICIPAL DE SANTA CRUZ-PB													

4.4. 94964 CONCRETO FCK = 20MPa, TRAÇO 1:2,7:3 (EM MASSA SECA DE CIMENTO/ AREIA MÉDIA/ BRITA 1) - PREPARO MECÂNICO COM BETONEIRA 400 L. AF_05/2021 (M3)

Equipamento Custo Horário		FONTE	UNID	COEFICIENTE	PREÇO UNITÁRIO	TOTAL
88831	BETONEIRA CAPACIDADE NOMINAL DE 400 L, CAPACIDADE DE MISTURA 280 L, MOTOR ELÉTRICO TRIFÁSICO POTÊNCIA DE 2 CV, SEM CARREGADOR - CHI DIURNO. AF_05/2023	SINAPI	CHI	0,77870000	R\$ 0,40	R\$ 0,31
88830	BETONEIRA CAPACIDADE NOMINAL DE 400 L, CAPACIDADE DE MISTURA 280 L, MOTOR ELÉTRICO TRIFÁSICO POTÊNCIA DE 2 CV, SEM CARREGADOR - CHP DIURNO. AF_05/2023	SINAPI	CHP	0,82590000	R\$ 1,86	R\$ 1,53
TOTAL Equipamento Custo Horário:						R\$ 1,84

Material		FONTE	UNID	COEFICIENTE	PREÇO UNITÁRIO	TOTAL
00000370	AREIA MEDIA - POSTO JAZIDA/FORNECEDOR (RETIRADO NA JAZIDA, SEM TRANSPORTE)	SINAPI	M3	0,75580000	R\$ 139,50	R\$ 105,43
00001379	CIMENTO PORTLAND COMPOSTO CP II-32	SINAPI	KG	322,97770000	R\$ 0,80	R\$ 258,38
00004721	PEDRA BRITADA N. 1 (9,5 A 19 MM) POSTO PEDREIRA/FORNECEDOR, SEM FRETE	SINAPI	M3	0,58720000	R\$ 99,47	R\$ 58,40
TOTAL Material:						R\$ 422,21

Mão de Obra com Encargos Complementares		FONTE	UNID	COEFICIENTE	PREÇO UNITÁRIO	TOTAL
88377	OPERADOR DE BETONEIRA ESTACIONÁRIA/MISTURADOR COM ENCARGOS COMPLEMENTARES	SINAPI	H	1,60460000	R\$ 18,40	R\$ 29,52
88316	SERVENTE COM ENCARGOS COMPLEMENTARES	SINAPI	H	2,53330000	R\$ 21,32	R\$ 54,00
TOTAL Mão de Obra com Encargos Complementares:						R\$ 83,52
VALOR:						507,57

4.5. S08759 Corrimão em aço inox ø=1 1/2", duplo, h=90cm (m)

Encargos Complementares		FONTE	UNID	COEFICIENTE	PREÇO UNITÁRIO	TOTAL
S10550	Encargos Complementares - Pedreiro	ORSE	h	1,00000000	R\$ 3,86	R\$ 3,86
S10549	Encargos Complementares - Servente	ORSE	h	1,00000000	R\$ 3,96	R\$ 3,96
TOTAL Encargos Complementares:						R\$ 7,82

Material		FONTE	UNID	COEFICIENTE	PREÇO UNITÁRIO	TOTAL
I09017	Corrimão em aço inox ø=1 1/2", duplo, h=90cm	ORSE	m	1,00000000	R\$ 260,05	R\$ 260,05
I01689	Parafuso de fixação com bucha plástica 8 mm	ORSE	cj	6,00000000	R\$ 0,96	R\$ 5,76
TOTAL Material:						R\$ 265,81

Mão de Obra		FONTE	UNID	COEFICIENTE	PREÇO UNITÁRIO	TOTAL
I04750S	Pedreiro (horista)	ORSE	h	1,00000000	R\$ 20,66	R\$ 20,66
I06111S	Servente de obras (horista)	ORSE	h	1,00000000	R\$ 14,73	R\$ 14,73
TOTAL Mão de Obra:						R\$ 35,39
VALOR:						309,02

4.6. 87894 CHAPISCO APLICADO EM ALVENARIA (SEM PRESENÇA DE VÃOS) E ESTRUTURAS DE CONCRETO DE FACHADA, COM COLHER DE PEDREIRO. ARGAMASSA TRAÇO 1:3 COM PREPARO EM BETONEIRA 400L. AF_10/2022 (M2)

Mão de Obra com Encargos Complementares		FONTE	UNID	COEFICIENTE	PREÇO UNITÁRIO	TOTAL
88309	PEDREIRO COM ENCARGOS COMPLEMENTARES	SINAPI	H	0,13940000	R\$ 26,90	R\$ 3,74
88316	SERVENTE COM ENCARGOS COMPLEMENTARES	SINAPI	H	0,04650000	R\$ 21,32	R\$ 0,99

RELATÓRIO ANALÍTICO - COMPOSIÇÕES DE CUSTOS

	OBRA:	Adequação e Complementação da Infraestrutura Física com Implantação de Área Recreativa Metálica, Execução de Rampas de Acessibilidade e Construção de Cobertura de Passagem em Estrutura de Madeira com Telha Cerâmica Colonial	DATA : 02/02/2026	L.S. Hora: 113,60%										
	DESCRÇÃO:	Adequação e Complementação da Infraestrutura Física com Implantação de Área Recreativa Metálica, Execução de Rampas de Acessibilidade e Construção de Cobertura de Passagem em Estrutura de Madeira com Telha Cerâmica Colonial	BDI : 21,35%	L.S. Mês: 69,85%										
	LOCAL:	PREFEITURA MUNICIPAL DE SANTA CRUZ-PB	<table border="1" style="width: 100%; border-collapse: collapse;"> <thead> <tr> <th style="width: 50%;">FONTE</th> <th style="width: 50%;">VERSÃO</th> </tr> </thead> <tbody> <tr> <td>CAGEPA</td> <td>2025/09 SEM DESONERAÇÃO</td> </tr> <tr> <td>ORSE</td> <td>2025/11</td> </tr> <tr> <td>SINAPI</td> <td>2025/12 SEM DESONERAÇÃO</td> </tr> <tr> <td>PRÓPRIA</td> <td>PRÓPRIA</td> </tr> </tbody> </table>		FONTE	VERSÃO	CAGEPA	2025/09 SEM DESONERAÇÃO	ORSE	2025/11	SINAPI	2025/12 SEM DESONERAÇÃO	PRÓPRIA	PRÓPRIA
	FONTE	VERSÃO												
CAGEPA	2025/09 SEM DESONERAÇÃO													
ORSE	2025/11													
SINAPI	2025/12 SEM DESONERAÇÃO													
PRÓPRIA	PRÓPRIA													
CLIENTE:	PREFEITURA MUNICIPAL DE SANTA CRUZ-PB													

TOTAL Mão de Obra com Encargos Complementares:	R\$ 4,73
--	----------

Serviço	FONTE	UNID	COEFICIENTE	PREÇO UNITÁRIO	TOTAL
87313	ARGAMASSA TRAÇO 1:3 (EM VOLUME DE CIMENTO E AREIA GROSSA ÚMIDA) PARA CHAPISCO CONVENCIONAL, PREPARO MECÂNICO COM BETONEIRA 400 L. AF_08/2019	M3	0,00370000	R\$ 558,11	R\$ 2,06
TOTAL Serviço:					R\$ 2,06
VALOR:					6,79

4.7. S13027 Reboco ou emboço interno, de parede, com argamassa traço - 1:6 (cimento / areia) com Rebotec, espessura 1,5 cm (m2)

Encargos Complementares	FONTE	UNID	COEFICIENTE	PREÇO UNITÁRIO	TOTAL
S10550	Encargos Complementares - Pedreiro	h	0,60000000	R\$ 3,86	R\$ 2,31
S10549	Encargos Complementares - Servente	h	0,60000000	R\$ 3,96	R\$ 2,37
TOTAL Encargos Complementares:					R\$ 4,68

Mão de Obra	FONTE	UNID	COEFICIENTE	PREÇO UNITÁRIO	TOTAL
I04750S	Pedreiro (horista)	h	0,60000000	R\$ 20,66	R\$ 12,39
I06111S	Servente de obras (horista)	h	0,60000000	R\$ 14,73	R\$ 8,83
TOTAL Mão de Obra:					R\$ 21,22

Serviço	FONTE	UNID	COEFICIENTE	PREÇO UNITÁRIO	TOTAL
S13025	Argamassa cimento e areia traço (1:6) com Rebotec - 1 saco cimento 50kg / 6 padiolas areia dim. 0,35x0,45x0,23m - Confecção mecânica e transporte	m3	0,01500000	R\$ 431,35	R\$ 6,47
TOTAL Serviço:					R\$ 6,47
VALOR:					32,37

4.8. 96132 APLICAÇÃO MANUAL DE MASSA ACRÍLICA EM PANOS DE FACHADA SEM PRESENÇA DE VÃOS, DE EDIFÍCIOS DE MÚLTIPLOS PAVIMENTOS, DUAS DEMÃOS. AF_03/2024 (M2)

Material	FONTE	UNID	COEFICIENTE	PREÇO UNITÁRIO	TOTAL
00003767	LIXA EM FOLHA PARA PAREDE OU MADEIRA, NUMERO 120, COR VERMELHA	UN	0,08000000	R\$ 0,86	R\$ 0,06
00043651	MASSA ACRILICA PARA SUPERFICIES INTERNAS E EXTERNAS	KG	1,33900000	R\$ 4,60	R\$ 6,15
TOTAL Material:					R\$ 6,21

Mão de Obra com Encargos Complementares	FONTE	UNID	COEFICIENTE	PREÇO UNITÁRIO	TOTAL
88310	PINTOR COM ENCARGOS COMPLEMENTARES	H	0,29850000	R\$ 28,58	R\$ 8,53
88316	SERVENTE COM ENCARGOS COMPLEMENTARES	H	0,04870000	R\$ 21,32	R\$ 1,03
TOTAL Mão de Obra com Encargos Complementares:					R\$ 9,56
VALOR:					15,77

4.9. 88412 APLICAÇÃO MANUAL DE FUNDO SELADOR ACRÍLICO EM PANOS CEGOS DE FACHADA (SEM PRESENÇA DE VÃOS) DE EDIFÍCIOS DE MÚLTIPLOS PAVIMENTOS. AF_03/2024 (M2)

Material	FONTE	UNID	COEFICIENTE	PREÇO UNITÁRIO	TOTAL										
00006085	SELADOR ACRILICO OPACO PREMIUM INTERIOR/EXTERIOR	L	0,28450000	R\$ 9,45	R\$ 2,68										
TOTAL Material:					R\$ 2,68										
Mão de Obra com Encargos Complementares															
<table border="1" style="width: 100%; border-collapse: collapse;"> <thead> <tr> <th style="width: 10%;">FONTE</th> <th style="width: 5%;">UNID</th> <th style="width: 10%;">COEFICIENTE</th> <th style="width: 15%;">PREÇO UNITÁRIO</th> <th style="width: 15%;">TOTAL</th> </tr> </thead> <tbody> <tr> <td colspan="5" style="text-align: center;">(Empty table content)</td> </tr> </tbody> </table>						FONTE	UNID	COEFICIENTE	PREÇO UNITÁRIO	TOTAL	(Empty table content)				
FONTE	UNID	COEFICIENTE	PREÇO UNITÁRIO	TOTAL											
(Empty table content)															

RELATÓRIO ANALÍTICO - COMPOSIÇÕES DE CUSTOS

 <p style="font-size: small;">Município de Santa Cruz Cidade Progressista e Desenvolvida!</p>	OBRA:	Adequação e Complementação da Infraestrutura Física com Implantação de Área Recreativa Metálica, Execução de Rampas de Acessibilidade e Construção de Cobertura de Passagem em Estrutura de Madeira com Telha Cerâmica Colonial	DATA : 02/02/2026	L.S. Hora: 113,60%										
	DESCRÇÃO:	Adequação e Complementação da Infraestrutura Física com Implantação de Área Recreativa Metálica, Execução de Rampas de Acessibilidade e Construção de Cobertura de Passagem em Estrutura de Madeira com Telha Cerâmica Colonial	BDI : 21,35%	L.S. Mês: 69,85%										
	LOCAL:	PREFEITURA MUNICIPAL DE SANTA CRUZ-PB	<table border="1" style="width: 100%; border-collapse: collapse;"> <thead> <tr> <th style="width: 50%;">FONTE</th> <th style="width: 50%;">VERSÃO</th> </tr> </thead> <tbody> <tr> <td>CAGEPA</td> <td>2025/09 SEM DESONERAÇÃO</td> </tr> <tr> <td>ORSE</td> <td>2025/11</td> </tr> <tr> <td>SINAPI</td> <td>2025/12 SEM DESONERAÇÃO</td> </tr> <tr> <td>PRÓPRIA</td> <td>PRÓPRIA</td> </tr> </tbody> </table>		FONTE	VERSÃO	CAGEPA	2025/09 SEM DESONERAÇÃO	ORSE	2025/11	SINAPI	2025/12 SEM DESONERAÇÃO	PRÓPRIA	PRÓPRIA
	FONTE	VERSÃO												
CAGEPA	2025/09 SEM DESONERAÇÃO													
ORSE	2025/11													
SINAPI	2025/12 SEM DESONERAÇÃO													
PRÓPRIA	PRÓPRIA													
CLIENTE:	PREFEITURA MUNICIPAL DE SANTA CRUZ-PB													

88310	PINTOR COM ENCARGOS COMPLEMENTARES	SINAPI	H	0,03150000	R\$ 28,58	R\$ 0,90
88316	SERVENTE COM ENCARGOS COMPLEMENTARES	SINAPI	H	0,00510000	R\$ 21,32	R\$ 0,10
TOTAL Mão de Obra com Encargos Complementares:						R\$ 1,00
VALOR:						3,68

4.10. 00004786 PISO EM GRANILITE, MARMORITE OU GRANITINA, AGREGADO COR PRETO, CINZA, PALHA OU BRANCO, E= *8* MM (INCLUSO EXECUCAO) (M2)

Material	FONTE	UNID	COEFICIENTE	PREÇO UNITÁRIO	TOTAL
00004786	PISO EM GRANILITE, MARMORITE OU GRANITINA, AGREGADO COR PRETO, CINZA, PALHA OU BRANCO, E= *8* MM (INCLUSO EXECUCAO)	M2	1,00000000	R\$ 123,50	R\$ 123,50
TOTAL Material:					R\$ 123,50
VALOR:					123,50

4.11. 162295 APLICACAO DE RESINA A BASE DE POLIURETANO EM PISO DE GRANILITE/ALTA RESISTENCIA EM TRES DEMEOS.. (M2)

Geral	FONTE	UNID	COEFICIENTE	PREÇO UNITÁRIO	TOTAL
162295	APLICACAO DE RESINA A BASE DE POLIURETANO EM PISO DE GRANILITE/ALTA RESISTENCIA EM TRES DEMEOS..	M2	1,00000000	R\$ 15,53	R\$ 15,53
TOTAL Geral:					R\$ 15,53
VALOR:					15,53

RELATÓRIO ANALÍTICO - COMPOSIÇÕES PRÓPRIAS

 <p style="font-size: small;"> Governo Municipal de Santa Cruz "Cidade Progressista e Desenvolvida!" </p>	OBRA:	Adequação e Complementação da Infraestrutura Física com Implantação de Área Recreativa Metálica, Execução de Rampas de Acessibilidade e Construção de Cobertura de Passagem em Estrutura de Madeira com Telha Cerâmica Colonial	DATA : 02/02/2026	L.S. Hora: 113,60%										
	DESCRÇÃO:	Adequação e Complementação da Infraestrutura Física com Implantação de Área Recreativa Metálica, Execução de Rampas de Acessibilidade e Construção de Cobertura de Passagem em Estrutura de Madeira com Telha Cerâmica Colonial	BDI : 21,35%	L.S. Mês: 69,85%										
	LOCAL:	PREFEITURA MUNICIPAL DE SANTA CRUZ-PB	<table border="1" style="width: 100%; border-collapse: collapse;"> <thead> <tr> <th style="width: 50%;">FONTE</th> <th style="width: 50%;">VERSÃO</th> </tr> </thead> <tbody> <tr> <td>CAGEPA</td> <td>2025/09 SEM DESONERAÇÃO</td> </tr> <tr> <td>ORSE</td> <td>2025/11</td> </tr> <tr> <td>SINAPI</td> <td>2025/12 SEM DESONERAÇÃO</td> </tr> <tr> <td>PRÓPRIA</td> <td>PRÓPRIA</td> </tr> </tbody> </table>		FONTE	VERSÃO	CAGEPA	2025/09 SEM DESONERAÇÃO	ORSE	2025/11	SINAPI	2025/12 SEM DESONERAÇÃO	PRÓPRIA	PRÓPRIA
	FONTE	VERSÃO												
CAGEPA	2025/09 SEM DESONERAÇÃO													
ORSE	2025/11													
SINAPI	2025/12 SEM DESONERAÇÃO													
PRÓPRIA	PRÓPRIA													
CLIENTE:	PREFEITURA MUNICIPAL DE SANTA CRUZ-PB													

CPU-JERICO-ALVENARIA DE EMBASAMENTO Alvenaria de embasamento de blocos cerâmicos furados de 9x19x19cm(espessura de 19cm) e argamassa de assentamento com preparo manual (m³)

Material	FONTE	UNID	COEFICIENTE	PREÇO UNITÁRIO	TOTAL
00007271	BLOCO CERAMICO / TIJOLO VAZADO PARA ALVENARIA DE VEDACAO, 8 FUROS NA HORIZONTAL DE 9 X 19 X 19 CM (L X A X C)	UN	284,20000000	R\$ 0,95	R\$ 269,99
TOTAL Material:					R\$ 269,99

Mão de Obra com Encargos Complementares	FONTE	UNID	COEFICIENTE	PREÇO UNITÁRIO	TOTAL
88309	PEDREIRO COM ENCARGOS COMPLEMENTARES	H	4,60000000	R\$ 26,90	R\$ 123,74
88316	SERVENTE COM ENCARGOS COMPLEMENTARES	H	6,00000000	R\$ 21,32	R\$ 127,92
TOTAL Mão de Obra com Encargos Complementares:					R\$ 251,66

Serviço	FONTE	UNID	COEFICIENTE	PREÇO UNITÁRIO	TOTAL
87373	ARGAMASSA TRAÇO 1:4 (EM VOLUME DE CIMENTO E AREIA MÉDIA ÚMIDA) PARA CONTRAPISO, PREPARO MANUAL. AF_08/2019	M3	0,07260000	R\$ 786,92	R\$ 57,13
TOTAL Serviço:					R\$ 57,13

VALOR: 578,78

162295 APLICACAO DE RESINA A BASE DE POLIURETANO EM PISO DE GRANILITE/ALTA RESISTENCIA EM TRES DEMAOS.. (M2)

Geral	FONTE	UNID	COEFICIENTE	PREÇO UNITÁRIO	TOTAL
162295	APLICACAO DE RESINA A BASE DE POLIURETANO EM PISO DE GRANILITE/ALTA RESISTENCIA EM TRES DEMAOS..	M2	1,00000000	R\$ 15,53	R\$ 15,53
TOTAL Geral:					R\$ 15,53

VALOR: 15,53

162295 APLICACAO DE RESINA A BASE DE POLIURETANO EM PISO DE GRANILITE/ALTA RESISTENCIA EM TRES DEMAOS.. (M2)

Geral	FONTE	UNID	COEFICIENTE	PREÇO UNITÁRIO	TOTAL
162295	APLICACAO DE RESINA A BASE DE POLIURETANO EM PISO DE GRANILITE/ALTA RESISTENCIA EM TRES DEMAOS..	M2	1,00000000	R\$ 15,53	R\$ 15,53
TOTAL Geral:					R\$ 15,53

VALOR: 15,53

RELATÓRIO ANALÍTICO - COMPOSIÇÕES AUXILIARES



OBRA:	Adequação e Complementação da Infraestrutura Física com Implantação de Área Recreativa Metálica, Execução de Rampas de Acessibilidade e Construção de Cobertura de Passagem em Estrutura de Madeira com Telha Cerâmica Colonial	DATA : 02/02/2026	L.S. Hora: 113,60%
DESCRIÇÃO:	Adequação e Complementação da Infraestrutura Física com Implantação de Área Recreativa Metálica, Execução de Rampas de Acessibilidade e Construção de Cobertura de Passagem em Estrutura de Madeira com Telha Cerâmica Colonial	BDI : 21,35%	L.S. Mês: 69,85%
LOCAL:	PREFEITURA MUNICIPAL DE SANTA CRUZ-PB	FONTES	
CLIENTE:	PREFEITURA MUNICIPAL DE SANTA CRUZ-PB	VERSÃO	
		CAGEPA	2025/09 SEM DESONERAÇÃO
		ORSE	2025/11
		SINAPI	2025/12 SEM DESONERAÇÃO
		PRÓPRIA	PRÓPRIA

88239 AJUDANTE DE CARPINTEIRO COM ENCARGOS COMPLEMENTARES (H)

Encargos Complementares		FONTES	UNID	COEFICIENTE	PREÇO UNITÁRIO	TOTAL
00037370	ALIMENTACAO - HORISTA (COLETADO CAIXA - ENCARGOS COMPLEMENTARES)	SINAPI	H	1,00000000	R\$ 0,92	R\$ 0,92
00043483	EPI - FAMILIA CARPINTEIRO DE FORMAS - HORISTA (ENCARGOS COMPLEMENTARES - COLETADO CAIXA)	SINAPI	H	1,00000000	R\$ 1,43	R\$ 1,43
00037372	EXAMES - HORISTA (COLETADO CAIXA - ENCARGOS COMPLEMENTARES)	SINAPI	H	1,00000000	R\$ 1,43	R\$ 1,43
00043459	FERRAMENTAS - FAMILIA CARPINTEIRO DE FORMAS - HORISTA (ENCARGOS COMPLEMENTARES - COLETADO CAIXA)	SINAPI	H	1,00000000	R\$ 0,44	R\$ 0,44
00037373	SEGURO - HORISTA (COLETADO CAIXA - ENCARGOS COMPLEMENTARES)	SINAPI	H	1,00000000	R\$ 0,08	R\$ 0,08
00037371	TRANSPORTE - HORISTA (COLETADO CAIXA - ENCARGOS COMPLEMENTARES)	SINAPI	H	1,00000000	R\$ 0,80	R\$ 0,80
TOTAL Encargos Complementares:						R\$ 5,10

Mão de Obra		FONTES	UNID	COEFICIENTE	PREÇO UNITÁRIO	TOTAL
00006117	CARPINTEIRO AUXILIAR (HORISTA)	SINAPI	H	1,00000000	R\$ 16,66	R\$ 16,66
TOTAL Mão de Obra:						R\$ 16,66

Serviço		FONTES	UNID	COEFICIENTE	PREÇO UNITÁRIO	TOTAL
95309	CURSO DE CAPACITAÇÃO PARA AJUDANTE DE CARPINTEIRO (ENCARGOS COMPLEMENTARES) - HORISTA	SINAPI	H	1,00000000	R\$ 0,24	R\$ 0,24
TOTAL Serviço:						R\$ 0,24
VALOR:						22,00

88240 AJUDANTE DE ESTRUTURA METÁLICA COM ENCARGOS COMPLEMENTARES (H)

Encargos Complementares		FONTES	UNID	COEFICIENTE	PREÇO UNITÁRIO	TOTAL
00037370	ALIMENTACAO - HORISTA (COLETADO CAIXA - ENCARGOS COMPLEMENTARES)	SINAPI	H	1,00000000	R\$ 0,92	R\$ 0,92
00043488	EPI - FAMILIA OPERADOR ESCAVADEIRA - HORISTA (ENCARGOS COMPLEMENTARES - COLETADO CAIXA)	SINAPI	H	1,00000000	R\$ 0,89	R\$ 0,89
00037372	EXAMES - HORISTA (COLETADO CAIXA - ENCARGOS COMPLEMENTARES)	SINAPI	H	1,00000000	R\$ 1,43	R\$ 1,43
00043464	FERRAMENTAS - FAMILIA OPERADOR ESCAVADEIRA - HORISTA (ENCARGOS COMPLEMENTARES - COLETADO CAIXA)	SINAPI	H	1,00000000	R\$ 0,01	R\$ 0,01
00037373	SEGURO - HORISTA (COLETADO CAIXA - ENCARGOS COMPLEMENTARES)	SINAPI	H	1,00000000	R\$ 0,08	R\$ 0,08
00037371	TRANSPORTE - HORISTA (COLETADO CAIXA - ENCARGOS COMPLEMENTARES)	SINAPI	H	1,00000000	R\$ 0,80	R\$ 0,80
TOTAL Encargos Complementares:						R\$ 4,13

Mão de Obra		FONTES	UNID	COEFICIENTE	PREÇO UNITÁRIO	TOTAL
00044499	AJUDANTE DE ESTRUTURAS METALICAS (HORISTA)	SINAPI	H	1,00000000	R\$ 16,66	R\$ 16,66
TOTAL Mão de Obra:						R\$ 16,66

Serviço		FONTES	UNID	COEFICIENTE	PREÇO UNITÁRIO	TOTAL
95310	CURSO DE CAPACITAÇÃO PARA AJUDANTE DE ESTRUTURA METÁLICA (ENCARGOS COMPLEMENTARES) - HORISTA	SINAPI	H	1,00000000	R\$ 0,19	R\$ 0,19
TOTAL Serviço:						R\$ 0,19
VALOR:						20,98

RELATÓRIO ANALÍTICO - COMPOSIÇÕES AUXILIARES

	OBRA:	Adequação e Complementação da Infraestrutura Física com Implantação de Área Recreativa Metálica, Execução de Rampas de Acessibilidade e Construção de Cobertura de Passagem em Estrutura de Madeira com Telha Cerâmica Colonial	DATA : 02/02/2026	L.S. Hora: 113,60%										
	DESCRIÇÃO:	Adequação e Complementação da Infraestrutura Física com Implantação de Área Recreativa Metálica, Execução de Rampas de Acessibilidade e Construção de Cobertura de Passagem em Estrutura de Madeira com Telha Cerâmica Colonial	BDI : 21,35%	L.S. Mês: 69,85%										
	LOCAL:	PREFEITURA MUNICIPAL DE SANTA CRUZ-PB	<table border="1" style="width: 100%; border-collapse: collapse;"> <thead> <tr> <th style="width: 50%;">FONTE</th> <th style="width: 50%;">VERSÃO</th> </tr> </thead> <tbody> <tr> <td>CAGEPA</td> <td>2025/09 SEM DESONERAÇÃO</td> </tr> <tr> <td>ORSE</td> <td>2025/11</td> </tr> <tr> <td>SINAPI</td> <td>2025/12 SEM DESONERAÇÃO</td> </tr> <tr> <td>PRÓPRIA</td> <td>PRÓPRIA</td> </tr> </tbody> </table>		FONTE	VERSÃO	CAGEPA	2025/09 SEM DESONERAÇÃO	ORSE	2025/11	SINAPI	2025/12 SEM DESONERAÇÃO	PRÓPRIA	PRÓPRIA
	FONTE	VERSÃO												
CAGEPA	2025/09 SEM DESONERAÇÃO													
ORSE	2025/11													
SINAPI	2025/12 SEM DESONERAÇÃO													
PRÓPRIA	PRÓPRIA													
CLIENTE:	PREFEITURA MUNICIPAL DE SANTA CRUZ-PB													

94232 AMARRAÇÃO DE TELHAS CERÂMICAS OU DE CONCRETO. AF_07/2019 (UN)

Material	FONTE	UNID	COEFICIENTE	PREÇO UNITÁRIO	TOTAL	
00000345	ARAME GALVANIZADO 18 BWG, D = 1,24MM (0,009 KG/M)	KG	0,00400000	R\$ 34,23	R\$ 0,13	
TOTAL Material:					R\$ 0,13	
Mão de Obra com Encargos Complementares		FONTE	UNID	COEFICIENTE	PREÇO UNITÁRIO	TOTAL
88323	TELHADISTA COM ENCARGOS COMPLEMENTARES	SINAPI	H	0,10300000	R\$ 29,68	R\$ 3,05
TOTAL Mão de Obra com Encargos Complementares:					R\$ 3,05	
VALOR:					3,18	

87369 ARGAMASSA TRAÇO 1:2:8 (EM VOLUME DE CIMENTO, CAL E AREIA MÉDIA ÚMIDA) PARA EMBOÇO/MASSA ÚNICA/ASSENTAMENTO DE ALVENARIA DE VEDAÇÃO, PREPARO MANUAL. AF_08/2019 (M3)

Material	FONTE	UNID	COEFICIENTE	PREÇO UNITÁRIO	TOTAL	
00000370	AREIA MEDIA - POSTO JAZIDA/FORNECEDOR (RETIRADO NA JAZIDA, SEM TRANSPORTE)	M3	1,14000000	R\$ 139,50	R\$ 159,03	
00001106	CAL HIDRATADA CH-I PARA ARGAMASSAS	KG	171,13000000	R\$ 1,18	R\$ 201,93	
00001379	CIMENTO PORTLAND COMPOSTO CP II-32	KG	192,52000000	R\$ 0,80	R\$ 154,01	
TOTAL Material:					R\$ 514,97	
Mão de Obra com Encargos Complementares		FONTE	UNID	COEFICIENTE	PREÇO UNITÁRIO	TOTAL
88316	SERVENTE COM ENCARGOS COMPLEMENTARES	SINAPI	H	11,10000000	R\$ 21,32	R\$ 236,65
TOTAL Mão de Obra com Encargos Complementares:					R\$ 236,65	
VALOR:					751,62	

87292 ARGAMASSA TRAÇO 1:2:8 (EM VOLUME DE CIMENTO, CAL E AREIA MÉDIA ÚMIDA) PARA EMBOÇO/MASSA ÚNICA/ASSENTAMENTO DE ALVENARIA DE VEDAÇÃO, PREPARO MECÂNICO COM BETONEIRA 400 L. AF_08/2019 (M3)

Equipamento Custo Horário	FONTE	UNID	COEFICIENTE	PREÇO UNITÁRIO	TOTAL	
88831	BETONEIRA CAPACIDADE NOMINAL DE 400 L, CAPACIDADE DE MISTURA 280 L, MOTOR ELÉTRICO TRIFÁSICO POTÊNCIA DE 2 CV, SEM CARREGADOR - CHI DIURNO. AF_05/2023	CHI	3,45000000	R\$ 0,40	R\$ 1,38	
88830	BETONEIRA CAPACIDADE NOMINAL DE 400 L, CAPACIDADE DE MISTURA 280 L, MOTOR ELÉTRICO TRIFÁSICO POTÊNCIA DE 2 CV, SEM CARREGADOR - CHP DIURNO. AF_05/2023	CHP	1,05000000	R\$ 1,86	R\$ 1,95	
TOTAL Equipamento Custo Horário:					R\$ 3,33	
Material	FONTE	UNID	COEFICIENTE	PREÇO UNITÁRIO	TOTAL	
00000370	AREIA MEDIA - POSTO JAZIDA/FORNECEDOR (RETIRADO NA JAZIDA, SEM TRANSPORTE)	M3	1,16000000	R\$ 139,50	R\$ 161,82	
00001106	CAL HIDRATADA CH-I PARA ARGAMASSAS	KG	174,10000000	R\$ 1,18	R\$ 205,43	
00001379	CIMENTO PORTLAND COMPOSTO CP II-32	KG	195,86000000	R\$ 0,80	R\$ 156,68	
TOTAL Material:					R\$ 523,93	
Mão de Obra com Encargos Complementares		FONTE	UNID	COEFICIENTE	PREÇO UNITÁRIO	TOTAL
88377	OPERADOR DE BETONEIRA ESTACIONÁRIA/MISTURADOR COM ENCARGOS COMPLEMENTARES	SINAPI	H	4,50000000	R\$ 18,40	R\$ 82,80
TOTAL Mão de Obra com Encargos Complementares:					R\$ 82,80	
VALOR:					610,06	

RELATÓRIO ANALÍTICO - COMPOSIÇÕES AUXILIARES

	OBRA:	Adequação e Complementação da Infraestrutura Física com Implantação de Área Recreativa Metálica, Execução de Rampas de Acessibilidade e Construção de Cobertura de Passagem em Estrutura de Madeira com Telha Cerâmica Colonial	DATA : 02/02/2026	L.S. Hora: 113,60%										
	DESCRÇÃO:	Adequação e Complementação da Infraestrutura Física com Implantação de Área Recreativa Metálica, Execução de Rampas de Acessibilidade e Construção de Cobertura de Passagem em Estrutura de Madeira com Telha Cerâmica Colonial	BDI : 21,35%	L.S. Mês: 69,85%										
	LOCAL:	PREFEITURA MUNICIPAL DE SANTA CRUZ-PB	<table border="1" style="width: 100%; border-collapse: collapse;"> <thead> <tr> <th style="width: 50%;">FONTE</th> <th style="width: 50%;">VERSÃO</th> </tr> </thead> <tbody> <tr> <td>CAGEPA</td> <td>2025/09 SEM DESONERAÇÃO</td> </tr> <tr> <td>ORSE</td> <td>2025/11</td> </tr> <tr> <td>SINAPI</td> <td>2025/12 SEM DESONERAÇÃO</td> </tr> <tr> <td>PRÓPRIA</td> <td>PRÓPRIA</td> </tr> </tbody> </table>		FONTE	VERSÃO	CAGEPA	2025/09 SEM DESONERAÇÃO	ORSE	2025/11	SINAPI	2025/12 SEM DESONERAÇÃO	PRÓPRIA	PRÓPRIA
	FONTE	VERSÃO												
CAGEPA	2025/09 SEM DESONERAÇÃO													
ORSE	2025/11													
SINAPI	2025/12 SEM DESONERAÇÃO													
PRÓPRIA	PRÓPRIA													
CLIENTE:	PREFEITURA MUNICIPAL DE SANTA CRUZ-PB													

00001379	CIMENTO PORTLAND COMPOSTO CP II-32	SINAPI	KG	454,58000000	R\$ 0,80	R\$ 363,66
TOTAL Material:						R\$ 551,98

Mão de Obra com Encargos Complementares		FONTE	UNID	COEFICIENTE	PREÇO UNITÁRIO	TOTAL
88316	SERVENTE COM ENCARGOS COMPLEMENTARES	SINAPI	H	11,02000000	R\$ 21,32	R\$ 234,94
TOTAL Mão de Obra com Encargos Complementares:						R\$ 234,94
VALOR:						786,92

S13025 Argamassa cimento e areia traço (1:6) com Rebotec - 1 saco cimento 50kg / 6 padiolas areia dim. 0,35z0,45x0,23m - Confecção mecânica e transporte (m3)

Encargos Complementares		FONTE	UNID	COEFICIENTE	PREÇO UNITÁRIO	TOTAL
S10549	Encargos Complementares - Servente	ORSE	h	4,00000000	R\$ 3,96	R\$ 15,84
TOTAL Encargos Complementares:						R\$ 15,84

Material		FONTE	UNID	COEFICIENTE	PREÇO UNITÁRIO	TOTAL
I00370S	Areia media - posto jazida/fornecedor (retirado na jazida, sem transporte)	ORSE	m3	1,27000000	R\$ 100,00	R\$ 127,00
I01379S	Cimento portland composto cp ii-32	ORSE	kg	281,53000000	R\$ 0,80	R\$ 225,22
I13729	VedaReboco Rebotec 1l ou similar	ORSE	l	0,25000000	R\$ 17,49	R\$ 4,37
TOTAL Material:						R\$ 356,59

Mão de Obra		FONTE	UNID	COEFICIENTE	PREÇO UNITÁRIO	TOTAL
I06111S	Servente de obras (horista)	ORSE	h	4,00000000	R\$ 14,73	R\$ 58,92
TOTAL Mão de Obra:						R\$ 58,92
VALOR:						431,35

88831 BETONEIRA CAPACIDADE NOMINAL DE 400 L, CAPACIDADE DE MISTURA 280 L, MOTOR ELÉTRICO TRIFÁSICO POTÊNCIA DE 2 CV, SEM CARREGADOR - CHI DIURNO. AF_05/2023 (CHI)

Serviço		FONTE	UNID	COEFICIENTE	PREÇO UNITÁRIO	TOTAL
88826	BETONEIRA CAPACIDADE NOMINAL DE 400 L, CAPACIDADE DE MISTURA 280 L, MOTOR ELÉTRICO TRIFÁSICO POTÊNCIA DE 2 CV, SEM CARREGADOR - DEPRECIÇÃO. AF_05/2023	SINAPI	H	1,00000000	R\$ 0,33	R\$ 0,33
88827	BETONEIRA CAPACIDADE NOMINAL DE 400 L, CAPACIDADE DE MISTURA 280 L, MOTOR ELÉTRICO TRIFÁSICO POTÊNCIA DE 2 CV, SEM CARREGADOR - JUROS. AF_05/2023	SINAPI	H	1,00000000	R\$ 0,07	R\$ 0,07
TOTAL Serviço:						R\$ 0,40
VALOR:						0,40

88830 BETONEIRA CAPACIDADE NOMINAL DE 400 L, CAPACIDADE DE MISTURA 280 L, MOTOR ELÉTRICO TRIFÁSICO POTÊNCIA DE 2 CV, SEM CARREGADOR - CHP DIURNO. AF_05/2023 (CHP)

Serviço		FONTE	UNID	COEFICIENTE	PREÇO UNITÁRIO	TOTAL
88826	BETONEIRA CAPACIDADE NOMINAL DE 400 L, CAPACIDADE DE MISTURA 280 L, MOTOR ELÉTRICO TRIFÁSICO POTÊNCIA DE 2 CV, SEM CARREGADOR - DEPRECIÇÃO. AF_05/2023	SINAPI	H	1,00000000	R\$ 0,33	R\$ 0,33
88827	BETONEIRA CAPACIDADE NOMINAL DE 400 L, CAPACIDADE DE MISTURA 280 L, MOTOR ELÉTRICO TRIFÁSICO POTÊNCIA DE 2 CV, SEM CARREGADOR - JUROS. AF_05/2023	SINAPI	H	1,00000000	R\$ 0,07	R\$ 0,07

RELATÓRIO ANALÍTICO - COMPOSIÇÕES AUXILIARES

 <p style="font-size: small;">Município de Santa Cruz Cidade Progressista e Desenvolvida!</p>	OBRA:	Adequação e Complementação da Infraestrutura Física com Implantação de Área Recreativa Metálica, Execução de Rampas de Acessibilidade e Construção de Cobertura de Passagem em Estrutura de Madeira com Telha Cerâmica Colonial	DATA : 02/02/2026	L.S. Hora: 113,60%										
	DESCRÇÃO:	Adequação e Complementação da Infraestrutura Física com Implantação de Área Recreativa Metálica, Execução de Rampas de Acessibilidade e Construção de Cobertura de Passagem em Estrutura de Madeira com Telha Cerâmica Colonial	BDI : 21,35%	L.S. Mês: 69,85%										
	LOCAL:	PREFEITURA MUNICIPAL DE SANTA CRUZ-PB	<table border="1" style="width: 100%; border-collapse: collapse;"> <thead> <tr> <th style="width: 50%;">FONTE</th> <th style="width: 50%;">VERSÃO</th> </tr> </thead> <tbody> <tr> <td>CAGEPA</td> <td>2025/09 SEM DESONERAÇÃO</td> </tr> <tr> <td>ORSE</td> <td>2025/11</td> </tr> <tr> <td>SINAPI</td> <td>2025/12 SEM DESONERAÇÃO</td> </tr> <tr> <td>PRÓPRIA</td> <td>PRÓPRIA</td> </tr> </tbody> </table>		FONTE	VERSÃO	CAGEPA	2025/09 SEM DESONERAÇÃO	ORSE	2025/11	SINAPI	2025/12 SEM DESONERAÇÃO	PRÓPRIA	PRÓPRIA
	FONTE	VERSÃO												
	CAGEPA	2025/09 SEM DESONERAÇÃO												
ORSE	2025/11													
SINAPI	2025/12 SEM DESONERAÇÃO													
PRÓPRIA	PRÓPRIA													
CLIENTE:	PREFEITURA MUNICIPAL DE SANTA CRUZ-PB													

Código	Descrição	Fonte	Unid	Coeficiente	Preço Unitário	Total
89221	BETONEIRA CAPACIDADE NOMINAL DE 600 L, CAPACIDADE DE MISTURA 360 L, MOTOR ELÉTRICO TRIFÁSICO POTÊNCIA DE 4 CV, SEM CARREGADOR - DEPRECIAÇÃO. AF_05/2023	SINAPI	H	1,00000000	R\$ 1,34	R\$ 1,34
89222	BETONEIRA CAPACIDADE NOMINAL DE 600 L, CAPACIDADE DE MISTURA 360 L, MOTOR ELÉTRICO TRIFÁSICO POTÊNCIA DE 4 CV, SEM CARREGADOR - JUROS. AF_05/2023	SINAPI	H	1,00000000	R\$ 0,31	R\$ 0,31
TOTAL Serviço:						R\$ 1,65
VALOR:						1,65

89225 BETONEIRA CAPACIDADE NOMINAL DE 600 L, CAPACIDADE DE MISTURA 360 L, MOTOR ELÉTRICO TRIFÁSICO POTÊNCIA DE 4 CV, SEM CARREGADOR - CHP DIURNO. AF_05/2023 (CHP)

Serviço	Descrição	Fonte	Unid	Coeficiente	Preço Unitário	Total
89221	BETONEIRA CAPACIDADE NOMINAL DE 600 L, CAPACIDADE DE MISTURA 360 L, MOTOR ELÉTRICO TRIFÁSICO POTÊNCIA DE 4 CV, SEM CARREGADOR - DEPRECIAÇÃO. AF_05/2023	SINAPI	H	1,00000000	R\$ 1,34	R\$ 1,34
89222	BETONEIRA CAPACIDADE NOMINAL DE 600 L, CAPACIDADE DE MISTURA 360 L, MOTOR ELÉTRICO TRIFÁSICO POTÊNCIA DE 4 CV, SEM CARREGADOR - JUROS. AF_05/2023	SINAPI	H	1,00000000	R\$ 0,31	R\$ 0,31
89223	BETONEIRA CAPACIDADE NOMINAL DE 600 L, CAPACIDADE DE MISTURA 360 L, MOTOR ELÉTRICO TRIFÁSICO POTÊNCIA DE 4 CV, SEM CARREGADOR - MANUTENÇÃO. AF_05/2023	SINAPI	H	1,00000000	R\$ 1,47	R\$ 1,47
89224	BETONEIRA CAPACIDADE NOMINAL DE 600 L, CAPACIDADE DE MISTURA 360 L, MOTOR ELÉTRICO TRIFÁSICO POTÊNCIA DE 4 CV, SEM CARREGADOR - MATERIAIS NA OPERAÇÃO. AF_05/2023	SINAPI	H	1,00000000	R\$ 2,20	R\$ 2,20
TOTAL Serviço:						R\$ 5,32
VALOR:						5,32

89221 BETONEIRA CAPACIDADE NOMINAL DE 600 L, CAPACIDADE DE MISTURA 360 L, MOTOR ELÉTRICO TRIFÁSICO POTÊNCIA DE 4 CV, SEM CARREGADOR - DEPRECIAÇÃO. AF_05/2023 (H)

Equipamento	Descrição	Fonte	Unid	Coeficiente	Preço Unitário	Total
00036397	BETONEIRA, CAPACIDADE NOMINAL 600 L, CAPACIDADE DE MISTURA 360 L, MOTOR ELETRICO TRIFASICO 220/380V, POTENCIA 4CV, SEM CARREGADOR	SINAPI	UN	0,00006400	R\$ 21.081,64	R\$ 1,34
TOTAL Equipamento:						R\$ 1,34
VALOR:						1,34

89222 BETONEIRA CAPACIDADE NOMINAL DE 600 L, CAPACIDADE DE MISTURA 360 L, MOTOR ELÉTRICO TRIFÁSICO POTÊNCIA DE 4 CV, SEM CARREGADOR - JUROS. AF_05/2023 (H)

Equipamento	Descrição	Fonte	Unid	Coeficiente	Preço Unitário	Total
00036397	BETONEIRA, CAPACIDADE NOMINAL 600 L, CAPACIDADE DE MISTURA 360 L, MOTOR ELETRICO TRIFASICO 220/380V, POTENCIA 4CV, SEM CARREGADOR	SINAPI	UN	0,00001480	R\$ 21.081,64	R\$ 0,31
TOTAL Equipamento:						R\$ 0,31
VALOR:						0,31

89223 BETONEIRA CAPACIDADE NOMINAL DE 600 L, CAPACIDADE DE MISTURA 360 L, MOTOR ELÉTRICO TRIFÁSICO POTÊNCIA DE 4 CV, SEM CARREGADOR - MANUTENÇÃO. AF_05/2023 (H)

Equipamento	Descrição	Fonte	Unid	Coeficiente	Preço Unitário	Total
-------------	-----------	-------	------	-------------	----------------	-------

RELATÓRIO ANALÍTICO - COMPOSIÇÕES AUXILIARES

	OBRA:		Adequação e Complementação da Infraestrutura Física com Implantação de Área Recreativa Metálica, Execução de Rampas de Acessibilidade e Construção de Cobertura de Passagem em Estrutura de Madeira com Telha Cerâmica Colonial		DATA : 02/02/2026 L.S. Hora: 113,60%	
	DESCRIÇÃO:		Adequação e Complementação da Infraestrutura Física com Implantação de Área Recreativa Metálica, Execução de Rampas de Acessibilidade e Construção de Cobertura de Passagem em Estrutura de Madeira com Telha Cerâmica Colonial		BDI : 21,35% L.S. Mês: 69,85%	
	LOCAL:		PREFEITURA MUNICIPAL DE SANTA CRUZ-PB		FONTES	
	CLIENTE:		PREFEITURA MUNICIPAL DE SANTA CRUZ-PB		VERSÃO	
				CAGEPA	2025/09 SEM DESONERAÇÃO	
				ORSE	2025/11	
				SINAPI	2025/12 SEM DESONERAÇÃO	
				PRÓPRIA	PRÓPRIA	

00036397	BETONEIRA, CAPACIDADE NOMINAL 600 L, CAPACIDADE DE MISTURA 360 L, MOTOR ELETRICO TRIFASICO 220/380V, POTENCIA 4CV, SEM CARREGADOR	SINAPI	UN	0,00007000	R\$ 21.081,64	R\$ 1,47
TOTAL Equipamento:						R\$ 1,47
VALOR:						1,47

89224 BETONEIRA CAPACIDADE NOMINAL DE 600 L, CAPACIDADE DE MISTURA 360 L, MOTOR ELÉTRICO TRIFÁSICO POTÊNCIA DE 4 CV, SEM CARREGADOR - MATERIAIS NA OPERAÇÃO. AF_05/2023 (H)

Especiais		FONTES	UNID	COEFICIENTE	PREÇO UNITÁRIO	TOTAL
00002705	ENERGIA ELETRICA ATE 2000 KWH INDUSTRIAL, SEM DEMANDA	SINAPI	KWH	2,50000000	R\$ 0,88	R\$ 2,20
TOTAL Especiais:						R\$ 2,20
VALOR:						2,20

88262 CARPINTEIRO DE FORMAS COM ENCARGOS COMPLEMENTARES (H)

Encargos Complementares		FONTES	UNID	COEFICIENTE	PREÇO UNITÁRIO	TOTAL
00037370	ALIMENTACAO - HORISTA (COLETADO CAIXA - ENCARGOS COMPLEMENTARES)	SINAPI	H	1,00000000	R\$ 0,92	R\$ 0,92
00043483	EPI - FAMILIA CARPINTEIRO DE FORMAS - HORISTA (ENCARGOS COMPLEMENTARES - COLETADO CAIXA)	SINAPI	H	1,00000000	R\$ 1,43	R\$ 1,43
00037372	EXAMES - HORISTA (COLETADO CAIXA - ENCARGOS COMPLEMENTARES)	SINAPI	H	1,00000000	R\$ 1,43	R\$ 1,43
00043459	FERRAMENTAS - FAMILIA CARPINTEIRO DE FORMAS - HORISTA (ENCARGOS COMPLEMENTARES - COLETADO CAIXA)	SINAPI	H	1,00000000	R\$ 0,44	R\$ 0,44
00037373	SEGURO - HORISTA (COLETADO CAIXA - ENCARGOS COMPLEMENTARES)	SINAPI	H	1,00000000	R\$ 0,08	R\$ 0,08
00037371	TRANSPORTE - HORISTA (COLETADO CAIXA - ENCARGOS COMPLEMENTARES)	SINAPI	H	1,00000000	R\$ 0,80	R\$ 0,80
TOTAL Encargos Complementares:						R\$ 5,10

Mão de Obra		FONTES	UNID	COEFICIENTE	PREÇO UNITÁRIO	TOTAL
00001213	CARPINTEIRO DE FORMAS PARA CONCRETO (HORISTA)	SINAPI	H	1,00000000	R\$ 24,60	R\$ 24,60
TOTAL Mão de Obra:						R\$ 24,60

Serviço		FONTES	UNID	COEFICIENTE	PREÇO UNITÁRIO	TOTAL
95330	CURSO DE CAPACITAÇÃO PARA CARPINTEIRO DE FÔRMAS (ENCARGOS COMPLEMENTARES) - HORISTA	SINAPI	H	1,00000000	R\$ 0,28	R\$ 0,28
TOTAL Serviço:						R\$ 0,28
VALOR:						29,98

94968 CONCRETO MAGRO PARA LASTRO, TRAÇO 1:4,5:4,5 (EM MASSA SECA DE CIMENTO/ AREIA MÉDIA/ BRITA 1) - PREPARO MECÂNICO COM BETONEIRA 600 L. AF_05/2021 (M3)

Equipamento Custo Horário		FONTES	UNID	COEFICIENTE	PREÇO UNITÁRIO	TOTAL
89226	BETONEIRA CAPACIDADE NOMINAL DE 600 L, CAPACIDADE DE MISTURA 360 L, MOTOR ELÉTRICO TRIFÁSICO POTÊNCIA DE 4 CV, SEM CARREGADOR - CHI DIURNO. AF_05/2023	SINAPI	CHI	0,64620000	R\$ 1,65	R\$ 1,06
89225	BETONEIRA CAPACIDADE NOMINAL DE 600 L, CAPACIDADE DE MISTURA 360 L, MOTOR ELÉTRICO TRIFÁSICO POTÊNCIA DE 4 CV, SEM CARREGADOR - CHP DIURNO. AF_05/2023	SINAPI	CHP	0,68530000	R\$ 5,32	R\$ 3,64
TOTAL Equipamento Custo Horário:						R\$ 4,70

RELATÓRIO ANALÍTICO - COMPOSIÇÕES AUXILIARES

	OBRA:	Adequação e Complementação da Infraestrutura Física com Implantação de Área Recreativa Metálica, Execução de Rampas de Acessibilidade e Construção de Cobertura de Passagem em Estrutura de Madeira com Telha Cerâmica Colonial	DATA : 02/02/2026	L.S. Hora: 113,60%										
	DESCRÇÃO:	Adequação e Complementação da Infraestrutura Física com Implantação de Área Recreativa Metálica, Execução de Rampas de Acessibilidade e Construção de Cobertura de Passagem em Estrutura de Madeira com Telha Cerâmica Colonial	BDI : 21,35%	L.S. Mês: 69,85%										
	LOCAL:	PREFEITURA MUNICIPAL DE SANTA CRUZ-PB	<table border="1" style="width: 100%; border-collapse: collapse;"> <thead> <tr> <th style="width: 50%;">FONTE</th> <th style="width: 50%;">VERSÃO</th> </tr> </thead> <tbody> <tr> <td>CAGEPA</td> <td>2025/09 SEM DESONERAÇÃO</td> </tr> <tr> <td>ORSE</td> <td>2025/11</td> </tr> <tr> <td>SINAPI</td> <td>2025/12 SEM DESONERAÇÃO</td> </tr> <tr> <td>PRÓPRIA</td> <td>PRÓPRIA</td> </tr> </tbody> </table>		FONTE	VERSÃO	CAGEPA	2025/09 SEM DESONERAÇÃO	ORSE	2025/11	SINAPI	2025/12 SEM DESONERAÇÃO	PRÓPRIA	PRÓPRIA
	FONTE	VERSÃO												
CAGEPA	2025/09 SEM DESONERAÇÃO													
ORSE	2025/11													
SINAPI	2025/12 SEM DESONERAÇÃO													
PRÓPRIA	PRÓPRIA													
CLIENTE:	PREFEITURA MUNICIPAL DE SANTA CRUZ-PB													

Material	FONTE	UNID	COEFICIENTE	PREÇO UNITÁRIO	TOTAL	
00000370	AREIA MEDIA - POSTO JAZIDA/FORNECEDOR (RETIRADO NA JAZIDA, SEM TRANSPORTE)	SINAPI	M3	0,83250000	R\$ 139,50	R\$ 116,13
00001379	CIMENTO PORTLAND COMPOSTO CP II-32	SINAPI	KG	213,45310000	R\$ 0,80	R\$ 170,76
00004721	PEDRA BRITADA N. 1 (9,5 A 19 MM) POSTO PEDREIRA/FORNECEDOR, SEM FRETE	SINAPI	M3	0,58210000	R\$ 99,47	R\$ 57,90
TOTAL Material:					R\$ 344,79	

Mão de Obra com Encargos Complementares	FONTE	UNID	COEFICIENTE	PREÇO UNITÁRIO	TOTAL	
88377	OPERADOR DE BETONEIRA ESTACIONÁRIA/MISTURADOR COM ENCARGOS COMPLEMENTARES	SINAPI	H	1,33150000	R\$ 18,40	R\$ 24,49
88316	SERVENTE COM ENCARGOS COMPLEMENTARES	SINAPI	H	2,10580000	R\$ 21,32	R\$ 44,89
TOTAL Mão de Obra com Encargos Complementares:					R\$ 69,38	
VALOR:					418,87	

100770 CONTRAVENTAMENTO COM CANTONEIRAS DE AÇO, ABAS IGUAIS, COM CONEXÕES SOLDADAS, INCLUSO MÃO DE OBRA, TRANSPORTE E IÇAMENTO UTILIZANDO GUINDASTE, PARA EDIFÍCIOS DE 3 A 5 PAVIMENTOS - FORNECIMENTO E INSTALAÇÃO. AF_01/2020_PA (KG)

Equipamento Custo Horário	FONTE	UNID	COEFICIENTE	PREÇO UNITÁRIO	TOTAL	
93288	GUINDASTE HIDRÁULICO AUTOPROPELIDO, COM LANÇA TELESCÓPICA 40 M, CAPACIDADE MÁXIMA 60 T, POTÊNCIA 260 KW - CHI DIURNO. AF_03/2016	SINAPI	CHI	0,01580000	R\$ 181,90	R\$ 2,87
93287	GUINDASTE HIDRÁULICO AUTOPROPELIDO, COM LANÇA TELESCÓPICA 40 M, CAPACIDADE MÁXIMA 60 T, POTÊNCIA 260 KW - CHP DIURNO. AF_03/2016	SINAPI	CHP	0,01320000	R\$ 353,51	R\$ 4,66
TOTAL Equipamento Custo Horário:					R\$ 7,53	

Material	FONTE	UNID	COEFICIENTE	PREÇO UNITÁRIO	TOTAL	
00004777	CANTONEIRA ACO ABAS IGUAIS (QUALQUER BITOLA), ESPESSURA ENTRE 1/8" E 1/4"	SINAPI	KG	1,09100000	R\$ 8,02	R\$ 8,74
00001330	CHAPA DE ACO GROSSA, ASTM A36, E = 1/4" (6,35 MM) 49,79 KG/M2	SINAPI	KG	0,13746600	R\$ 9,09	R\$ 1,24
00010997	ELETRODO REVESTIDO AWS - E7018, DIAMETRO IGUAL A 4,00 MM	SINAPI	KG	0,00170000	R\$ 30,95	R\$ 0,05
TOTAL Material:					R\$ 10,03	

Mão de Obra com Encargos Complementares	FONTE	UNID	COEFICIENTE	PREÇO UNITÁRIO	TOTAL	
88240	AJUDANTE DE ESTRUTURA METÁLICA COM ENCARGOS COMPLEMENTARES	SINAPI	H	0,01050000	R\$ 20,98	R\$ 0,22
88278	MONTADOR DE ESTRUTURAS METÁLICAS COM ENCARGOS COMPLEMENTARES	SINAPI	H	0,04900000	R\$ 21,17	R\$ 1,03
88317	SOLDADOR COM ENCARGOS COMPLEMENTARES	SINAPI	H	0,04430000	R\$ 27,75	R\$ 1,22
TOTAL Mão de Obra com Encargos Complementares:					R\$ 2,47	

Serviço	FONTE	UNID	COEFICIENTE	PREÇO UNITÁRIO	TOTAL	
100716	JATEAMENTO ABRASIVO COM GRANALHA DE AÇO EM PERFIL METÁLICO EM FÁBRICA. AF_01/2020	SINAPI	M2	0,02850000	R\$ 24,30	R\$ 0,69
100719	PINTURA COM TINTA ALQUÍDICA DE FUNDO (TIPO ZARCÃO) PULVERIZADA SOBRE PERFIL METÁLICO EXECUTADO EM FÁBRICA (POR DEMÃO). AF_01/2020_PE	SINAPI	M2	0,02850000	R\$ 10,32	R\$ 0,29
TOTAL Serviço:					R\$ 0,98	
VALOR:					21,01	

94221 CUMEEIRA PARA TELHA CERÂMICA EMBOÇADA COM ARGAMASSA TRAÇO 1:2:9 (CIMENTO, CAL E AREIA) PARA TELHADOS COM ATÉ 2 ÁGUAS, INCLUSO TRANSPORTE VERTICAL. AF_07/2019 (M)

RELATÓRIO ANALÍTICO - COMPOSIÇÕES AUXILIARES

	OBRA:	Adequação e Complementação da Infraestrutura Física com Implantação de Área Recreativa Metálica, Execução de Rampas de Acessibilidade e Construção de Cobertura de Passagem em Estrutura de Madeira com Telha Cerâmica Colonial	DATA : 02/02/2026	L.S. Hora: 113,60%										
	DESCRÇÃO:	Adequação e Complementação da Infraestrutura Física com Implantação de Área Recreativa Metálica, Execução de Rampas de Acessibilidade e Construção de Cobertura de Passagem em Estrutura de Madeira com Telha Cerâmica Colonial	BDI : 21,35%	L.S. Mês: 69,85%										
	LOCAL:	PREFEITURA MUNICIPAL DE SANTA CRUZ-PB	<table border="1" style="width: 100%; border-collapse: collapse;"> <thead> <tr> <th style="text-align: left;">FONTE</th> <th style="text-align: left;">VERSÃO</th> </tr> </thead> <tbody> <tr> <td>CAGEPA</td> <td>2025/09 SEM DESONERAÇÃO</td> </tr> <tr> <td>ORSE</td> <td>2025/11</td> </tr> <tr> <td>SINAPI</td> <td>2025/12 SEM DESONERAÇÃO</td> </tr> <tr> <td>PRÓPRIA</td> <td>PRÓPRIA</td> </tr> </tbody> </table>		FONTE	VERSÃO	CAGEPA	2025/09 SEM DESONERAÇÃO	ORSE	2025/11	SINAPI	2025/12 SEM DESONERAÇÃO	PRÓPRIA	PRÓPRIA
	FONTE	VERSÃO												
CAGEPA	2025/09 SEM DESONERAÇÃO													
ORSE	2025/11													
SINAPI	2025/12 SEM DESONERAÇÃO													
PRÓPRIA	PRÓPRIA													
CLIENTE:	PREFEITURA MUNICIPAL DE SANTA CRUZ-PB													

Equipamento Custo Horário		FONTE	UNID	COEFICIENTE	PREÇO UNITÁRIO	TOTAL
93282	GUINCHO ELÉTRICO DE COLUNA, CAPACIDADE 400 KG, COM MOTO FREIO, MOTOR TRIFÁSICO DE 1,25 CV - CHI DIURNO. AF_03/2016	SINAPI	CHI	0,00870000	R\$ 23,03	R\$ 0,20
93281	GUINCHO ELÉTRICO DE COLUNA, CAPACIDADE 400 KG, COM MOTO FREIO, MOTOR TRIFÁSICO DE 1,25 CV - CHP DIURNO. AF_03/2016	SINAPI	CHP	0,00630000	R\$ 23,93	R\$ 0,15
TOTAL Equipamento Custo Horário:						R\$ 0,35

Material		FONTE	UNID	COEFICIENTE	PREÇO UNITÁRIO	TOTAL
00007181	CUMEEIRA PARA TELHA CERAMICA, COMPRIMENTO DE *41* CM, RENDIMENTO DE *3* TELHAS/M	SINAPI	UN	3,00000000	R\$ 2,44	R\$ 7,32
TOTAL Material:						R\$ 7,32

Mão de Obra com Encargos Complementares		FONTE	UNID	COEFICIENTE	PREÇO UNITÁRIO	TOTAL
88316	SERVENTE COM ENCARGOS COMPLEMENTARES	SINAPI	H	0,20900000	R\$ 21,32	R\$ 4,45
88323	TELHADISTA COM ENCARGOS COMPLEMENTARES	SINAPI	H	0,16400000	R\$ 29,68	R\$ 4,86
TOTAL Mão de Obra com Encargos Complementares:						R\$ 9,31

Serviço		FONTE	UNID	COEFICIENTE	PREÇO UNITÁRIO	TOTAL
87337	ARGAMASSA TRAÇO 1:2:9 (EM VOLUME DE CIMENTO, CAL E AREIA MÉDIA ÚMIDA) PARA EMBOÇO/MASSA ÚNICA/ASSENTAMENTO DE ALVENARIA DE VEDAÇÃO, PREPARO MECÂNICO COM MISTURADOR DE EIXO HORIZONTAL DE 300 KG. AF_08/2019	SINAPI	M3	0,01170000	R\$ 582,32	R\$ 6,81
TOTAL Serviço:						R\$ 6,81
VALOR:						23,79

95309 CURSO DE CAPACITAÇÃO PARA AJUDANTE DE CARPINTEIRO (ENCARGOS COMPLEMENTARES) - HORISTA (H)

Mão de Obra		FONTE	UNID	COEFICIENTE	PREÇO UNITÁRIO	TOTAL
00006117	CARPINTEIRO AUXILIAR (HORISTA)	SINAPI	H	0,01476000	R\$ 16,66	R\$ 0,24
TOTAL Mão de Obra:						R\$ 0,24
VALOR:						0,24

95310 CURSO DE CAPACITAÇÃO PARA AJUDANTE DE ESTRUTURA METÁLICA (ENCARGOS COMPLEMENTARES) - HORISTA (H)

Mão de Obra		FONTE	UNID	COEFICIENTE	PREÇO UNITÁRIO	TOTAL
00044499	AJUDANTE DE ESTRUTURAS METALICAS (HORISTA)	SINAPI	H	0,01154000	R\$ 16,66	R\$ 0,19
TOTAL Mão de Obra:						R\$ 0,19
VALOR:						0,19

95330 CURSO DE CAPACITAÇÃO PARA CARPINTEIRO DE FÔRMAS (ENCARGOS COMPLEMENTARES) - HORISTA (H)

Mão de Obra		FONTE	UNID	COEFICIENTE	PREÇO UNITÁRIO	TOTAL
00001213	CARPINTEIRO DE FORMAS PARA CONCRETO (HORISTA)	SINAPI	H	0,01154000	R\$ 24,60	R\$ 0,28
TOTAL Mão de Obra:						R\$ 0,28
VALOR:						0,28

95344 CURSO DE CAPACITAÇÃO PARA MONTADOR DE ESTRUTURA METÁLICA (ENCARGOS COMPLEMENTARES) - HORISTA (H)

RELATÓRIO ANALÍTICO - COMPOSIÇÕES AUXILIARES

	OBRA:	Adequação e Complementação da Infraestrutura Física com Implantação de Área Recreativa Metálica, Execução de Rampas de Acessibilidade e Construção de Cobertura de Passagem em Estrutura de Madeira com Telha Cerâmica Colonial	DATA : 02/02/2026	L.S. Hora: 113,60%										
	DESCRÇÃO:	Adequação e Complementação da Infraestrutura Física com Implantação de Área Recreativa Metálica, Execução de Rampas de Acessibilidade e Construção de Cobertura de Passagem em Estrutura de Madeira com Telha Cerâmica Colonial	BDI : 21,35%	L.S. Mês: 69,85%										
	LOCAL:	PREFEITURA MUNICIPAL DE SANTA CRUZ-PB	<table border="1" style="width: 100%; border-collapse: collapse;"> <thead> <tr> <th style="width: 50%;">FONTE</th> <th style="width: 50%;">VERSÃO</th> </tr> </thead> <tbody> <tr> <td>CAGEPA</td> <td>2025/09 SEM DESONERAÇÃO</td> </tr> <tr> <td>ORSE</td> <td>2025/11</td> </tr> <tr> <td>SINAPI</td> <td>2025/12 SEM DESONERAÇÃO</td> </tr> <tr> <td>PRÓPRIA</td> <td>PRÓPRIA</td> </tr> </tbody> </table>		FONTE	VERSÃO	CAGEPA	2025/09 SEM DESONERAÇÃO	ORSE	2025/11	SINAPI	2025/12 SEM DESONERAÇÃO	PRÓPRIA	PRÓPRIA
	FONTE	VERSÃO												
CAGEPA	2025/09 SEM DESONERAÇÃO													
ORSE	2025/11													
SINAPI	2025/12 SEM DESONERAÇÃO													
PRÓPRIA	PRÓPRIA													
CLIENTE:	PREFEITURA MUNICIPAL DE SANTA CRUZ-PB													

Mão de Obra	FONTE	UNID	COEFICIENTE	PREÇO UNITÁRIO	TOTAL
00044497	MONTADOR DE ESTRUTURAS METALICAS HORISTA	SINAPI	H	0,01154000	R\$ 16,85
TOTAL Mão de Obra:					R\$ 0,19
VALOR:					0,19

95389 CURSO DE CAPACITAÇÃO PARA OPERADOR DE BETONEIRA ESTACIONÁRIA/MISTURADOR (ENCARGOS COMPLEMENTARES) - HORISTA (H)

Mão de Obra	FONTE	UNID	COEFICIENTE	PREÇO UNITÁRIO	TOTAL
00037666	OPERADOR DE BETONEIRA ESTACIONARIA / MISTURADOR (HORISTA)	SINAPI	H	0,00831000	R\$ 14,16
TOTAL Mão de Obra:					R\$ 0,11
VALOR:					0,11

95358 CURSO DE CAPACITAÇÃO PARA OPERADOR DE GUINCHO (ENCARGOS COMPLEMENTARES) - HORISTA (H)

Mão de Obra	FONTE	UNID	COEFICIENTE	PREÇO UNITÁRIO	TOTAL
00004253	OPERADOR DE GUINCHO OU GUINCHEIRO (HORISTA)	SINAPI	H	0,01637000	R\$ 18,32
TOTAL Mão de Obra:					R\$ 0,29
VALOR:					0,29

95359 CURSO DE CAPACITAÇÃO PARA OPERADOR DE GUINDASTE (ENCARGOS COMPLEMENTARES) - HORISTA (H)

Mão de Obra	FONTE	UNID	COEFICIENTE	PREÇO UNITÁRIO	TOTAL
00004254	OPERADOR DE GUINDASTE (HORISTA)	SINAPI	H	0,01637000	R\$ 28,36
TOTAL Mão de Obra:					R\$ 0,46
VALOR:					0,46

95368 CURSO DE CAPACITAÇÃO PARA OPERADOR JATO DE AREIA OU JATISTA (ENCARGOS COMPLEMENTARES) - HORISTA (H)

Mão de Obra	FONTE	UNID	COEFICIENTE	PREÇO UNITÁRIO	TOTAL
00004251	OPERADOR DE JATO ABRASIVO OU JATISTA (HORISTA)	SINAPI	H	0,01154000	R\$ 20,09
TOTAL Mão de Obra:					R\$ 0,23
VALOR:					0,23

95371 CURSO DE CAPACITAÇÃO PARA PEDREIRO (ENCARGOS COMPLEMENTARES) - HORISTA (H)

Mão de Obra	FONTE	UNID	COEFICIENTE	PREÇO UNITÁRIO	TOTAL
00004750	PEDREIRO (HORISTA)	SINAPI	H	0,02120000	R\$ 21,14
TOTAL Mão de Obra:					R\$ 0,44
VALOR:					0,44

95372 CURSO DE CAPACITAÇÃO PARA PINTOR (ENCARGOS COMPLEMENTARES) - HORISTA (H)

Mão de Obra	FONTE	UNID	COEFICIENTE	PREÇO UNITÁRIO	TOTAL
00004783	PINTOR (HORISTA)	SINAPI	H	0,01476000	R\$ 21,14
TOTAL Mão de Obra:					R\$ 0,31

RELATÓRIO ANALÍTICO - COMPOSIÇÕES AUXILIARES

	OBRA:	Adequação e Complementação da Infraestrutura Física com Implantação de Área Recreativa Metálica, Execução de Rampas de Acessibilidade e Construção de Cobertura de Passagem em Estrutura de Madeira com Telha Cerâmica Colonial	DATA : 02/02/2026	L.S. Hora: 113,60%										
	DESCRÇÃO:	Adequação e Complementação da Infraestrutura Física com Implantação de Área Recreativa Metálica, Execução de Rampas de Acessibilidade e Construção de Cobertura de Passagem em Estrutura de Madeira com Telha Cerâmica Colonial	BDI : 21,35%	L.S. Mês: 69,85%										
	LOCAL:	PREFEITURA MUNICIPAL DE SANTA CRUZ-PB	<table border="1" style="width: 100%; border-collapse: collapse;"> <thead> <tr> <th style="width: 50%;">FONTE</th> <th style="width: 50%;">VERSÃO</th> </tr> </thead> <tbody> <tr> <td>CAGEPA</td> <td>2025/09 SEM DESONERAÇÃO</td> </tr> <tr> <td>ORSE</td> <td>2025/11</td> </tr> <tr> <td>SINAPI</td> <td>2025/12 SEM DESONERAÇÃO</td> </tr> <tr> <td>PRÓPRIA</td> <td>PRÓPRIA</td> </tr> </tbody> </table>		FONTE	VERSÃO	CAGEPA	2025/09 SEM DESONERAÇÃO	ORSE	2025/11	SINAPI	2025/12 SEM DESONERAÇÃO	PRÓPRIA	PRÓPRIA
	FONTE	VERSÃO												
CAGEPA	2025/09 SEM DESONERAÇÃO													
ORSE	2025/11													
SINAPI	2025/12 SEM DESONERAÇÃO													
PRÓPRIA	PRÓPRIA													
CLIENTE:	PREFEITURA MUNICIPAL DE SANTA CRUZ-PB													

TOTAL Mão de Obra:	R\$ 0,31
--------------------	----------

VALOR:	0,31
---------------	-------------

95378 CURSO DE CAPACITAÇÃO PARA SERVENTE (ENCARGOS COMPLEMENTARES) - HORISTA (H)

Mão de Obra	FONTE	UNID	COEFICIENTE	PREÇO UNITÁRIO	TOTAL
00006111	SERVENTE DE OBRAS (HORISTA)	H	0,02120000	R\$ 15,76	R\$ 0,33
TOTAL Mão de Obra:					R\$ 0,33
VALOR:					0,33

95379 CURSO DE CAPACITAÇÃO PARA SOLDADOR (ENCARGOS COMPLEMENTARES) - HORISTA (H)

Mão de Obra	FONTE	UNID	COEFICIENTE	PREÇO UNITÁRIO	TOTAL
00006160	SOLDADOR (HORISTA)	H	0,01154000	R\$ 21,25	R\$ 0,24
TOTAL Mão de Obra:					R\$ 0,24
VALOR:					0,24

95385 CURSO DE CAPACITAÇÃO PARA TELHADISTA (ENCARGOS COMPLEMENTARES) - HORISTA (H)

Mão de Obra	FONTE	UNID	COEFICIENTE	PREÇO UNITÁRIO	TOTAL
00012869	TELHADADOR / TELHADISTA (HORISTA)	H	0,01154000	R\$ 24,30	R\$ 0,28
TOTAL Mão de Obra:					R\$ 0,28
VALOR:					0,28

S10552 Encargos Complementares - Eletricista (h)

Encargos Complementares	FONTE	UNID	COEFICIENTE	PREÇO UNITÁRIO	TOTAL
I11240	Alicate com isolamento	un	0,00020000	R\$ 47,69	R\$ 0,00
I11241	Alicate volt-ampermetro	un	0,00020000	R\$ 170,60	R\$ 0,03
I00158	Almoço (Participação do empregador)	un	0,10180000	R\$ 14,00	R\$ 1,42
I12893S	Bota de segurança com biqueira de aço e colarinho acolchoado	par	0,00070000	R\$ 73,93	R\$ 0,05
I12894S	Capa para chuva em pvc com forro de poliéster, com capuz (amarela ou azul)	un	0,00020000	R\$ 20,11	R\$ 0,00
I12895S	Capacete de segurança aba frontal com suspensão de polietileno, sem jugular (classe b)	un	0,00060000	R\$ 13,50	R\$ 0,00
I10492	Cesta Básica	un	0,00450000	R\$ 205,00	R\$ 0,92
I10579	Chave de fenda chata 30 cm	un	0,00020000	R\$ 26,89	R\$ 0,00
I11242	Chave inglesa 12"	un	0,00010000	R\$ 44,00	R\$ 0,00
I10517	Exames admissionais/demissionais (checkup)	cj	0,00040000	R\$ 300,00	R\$ 0,12
I00941	Fardamento com mangas curta	un	0,00150000	R\$ 193,04	R\$ 0,28
I12892S	Luva raspa de couro, cano curto (punho *7* cm)	par	0,00230000	R\$ 10,87	R\$ 0,02
I01651	Óculos branco proteção	pr	0,00080000	R\$ 6,00	R\$ 0,00
I10596	Protetor auricular	un	0,00450000	R\$ 4,81	R\$ 0,02
I10599	Protetor solar fps 30 com 120ml	un	0,00180000	R\$ 18,00	R\$ 0,03
I10761	Refeição - café da manhã (café com leite e dois pães com manteiga)	un	0,10180000	R\$ 5,00	R\$ 0,50

RELATÓRIO ANALÍTICO - COMPOSIÇÕES AUXILIARES

 <p style="font-size: small;">Município de Santa Cruz Cidade Promissora com o Desenvolvimento!</p>	OBRA:	Adequação e Complementação da Infraestrutura Física com Implantação de Área Recreativa Metálica, Execução de Rampas de Acessibilidade e Construção de Cobertura de Passagem em Estrutura de Madeira com Telha Cerâmica Colonial	DATA : 02/02/2026	L.S. Hora: 113,60%											
			BDI : 21,35%	L.S. Mês: 69,85%											
	DESCRIÇÃO:	Adequação e Complementação da Infraestrutura Física com Implantação de Área Recreativa Metálica, Execução de Rampas de Acessibilidade e Construção de Cobertura de Passagem em Estrutura de Madeira com Telha Cerâmica Colonial	<table border="1" style="width: 100%; border-collapse: collapse;"> <thead> <tr> <th style="width: 50%;">FONTE</th> <th style="width: 50%;">VERSÃO</th> </tr> </thead> <tbody> <tr> <td>CAGEPA</td> <td>2025/09 SEM DESONERAÇÃO</td> </tr> <tr> <td>ORSE</td> <td>2025/11</td> </tr> <tr> <td>SINAPI</td> <td>2025/12 SEM DESONERAÇÃO</td> </tr> <tr> <td>PRÓPRIA</td> <td>PRÓPRIA</td> </tr> </tbody> </table>			FONTE	VERSÃO	CAGEPA	2025/09 SEM DESONERAÇÃO	ORSE	2025/11	SINAPI	2025/12 SEM DESONERAÇÃO	PRÓPRIA	PRÓPRIA
	FONTE	VERSÃO													
	CAGEPA	2025/09 SEM DESONERAÇÃO													
ORSE	2025/11														
SINAPI	2025/12 SEM DESONERAÇÃO														
PRÓPRIA	PRÓPRIA														
LOCAL:	PREFEITURA MUNICIPAL DE SANTA CRUZ-PB														
CLIENTE:	PREFEITURA MUNICIPAL DE SANTA CRUZ-PB														

I10362	Seguro de vida e acidente em grupo	ORSE	un	0,00450000	R\$ 12,54	R\$ 0,05
I02378	Vale transporte	ORSE	un	0,06540000	R\$ 4,50	R\$ 0,29
TOTAL Encargos Complementares:						R\$ 3,73
VALOR:						3,81

S10550 Encargos Complementares - Pedreiro (h)

Encargos Complementares		FONTE	UNID	COEFICIENTE	PREÇO UNITÁRIO	TOTAL
I00158	Almoço (Participação do empregador)	ORSE	un	0,10180000	R\$ 14,00	R\$ 1,42
I12893S	Bota de segurança com biqueira de aço e colarinho acolchoado	ORSE	par	0,00080000	R\$ 73,93	R\$ 0,05
I12894S	Capa para chuva em pvc com forro de poliéster, com capuz (amarela ou azul)	ORSE	un	0,00020000	R\$ 20,11	R\$ 0,00
I12895S	Capacete de segurança aba frontal com suspensão de polietileno, sem jugular (classe b)	ORSE	un	0,00060000	R\$ 13,50	R\$ 0,00
I10492	Cesta Básica	ORSE	un	0,00450000	R\$ 205,00	R\$ 0,92
I04722	Colher de pedreiro	ORSE	un	0,00040000	R\$ 18,80	R\$ 0,00
I04174	Desempenadeira de aço lisa, cabo madeira, ref:143, Atlas ou similar	ORSE	un	0,00050000	R\$ 12,90	R\$ 0,00
I11245	Desempoladeira de madeira 12x22	ORSE	un	0,00070000	R\$ 11,60	R\$ 0,00
I11246	Escala métrica de bambú	ORSE	Un	0,00070000	R\$ 10,22	R\$ 0,00
I10517	Exames admissionais/demissionais (checkup)	ORSE	cj	0,00040000	R\$ 300,00	R\$ 0,12
I00941	Fardamento com mangas curta	ORSE	un	0,00150000	R\$ 193,04	R\$ 0,28
I12892S	Luva raspa de couro, cano curto (punho *7* cm)	ORSE	par	0,00230000	R\$ 10,87	R\$ 0,02
I11264	Marreta de 1/2 kg com cabo	ORSE	un	0,00020000	R\$ 13,52	R\$ 0,00
I11265	Martelo de borracha com cabo	ORSE	un	0,00040000	R\$ 18,75	R\$ 0,00
I11243	Martelo sem unha	ORSE	un	0,00010000	R\$ 28,00	R\$ 0,00
I10789	Nível de bolha de madeira	ORSE	un	0,00020000	R\$ 15,40	R\$ 0,00
I01651	Óculos branco proteção	ORSE	pr	0,00080000	R\$ 6,00	R\$ 0,00
I10596	Protetor auricular	ORSE	un	0,00450000	R\$ 4,81	R\$ 0,02
I10599	Protetor solar fps 30 com 120ml	ORSE	un	0,00180000	R\$ 18,00	R\$ 0,03
I10790	Prumo de face	ORSE	un	0,00010000	R\$ 25,95	R\$ 0,00
I10761	Refeição - café da manhã (café com leite e dois pães com manteiga)	ORSE	un	0,10180000	R\$ 5,00	R\$ 0,50
I10282	Regua de alumínio c/ 2,00m (para pedreiro)	ORSE	un	0,00020000	R\$ 44,00	R\$ 0,00
I10362	Seguro de vida e acidente em grupo	ORSE	un	0,00450000	R\$ 12,54	R\$ 0,05
I11247	Serra mármore	ORSE	un	0,00010000	R\$ 319,90	R\$ 0,03
I02378	Vale transporte	ORSE	un	0,06540000	R\$ 4,50	R\$ 0,29
TOTAL Encargos Complementares:						R\$ 3,73
VALOR:						3,86

S10553 Encargos Complementares - Pintor (h)

Encargos Complementares		FONTE	UNID	COEFICIENTE	PREÇO UNITÁRIO	TOTAL
I00158	Almoço (Participação do empregador)	ORSE	un	0,10180000	R\$ 14,00	R\$ 1,42
I12893S	Bota de segurança com biqueira de aço e colarinho acolchoado	ORSE	par	0,00080000	R\$ 73,93	R\$ 0,05

RELATÓRIO ANALÍTICO - COMPOSIÇÕES AUXILIARES



OBRA:	Adequação e Complementação da Infraestrutura Física com Implantação de Área Recreativa Metálica, Execução de Rampas de Acessibilidade e Construção de Cobertura de Passagem em Estrutura de Madeira com Telha Cerâmica Colonial	DATA : 02/02/2026	L.S. Hora: 113,60%
DESCRICOÃO:	Adequação e Complementação da Infraestrutura Física com Implantação de Área Recreativa Metálica, Execução de Rampas de Acessibilidade e Construção de Cobertura de Passagem em Estrutura de Madeira com Telha Cerâmica Colonial	BDI : 21,35%	L.S. Mês: 69,85%
LOCAL:	PREFEITURA MUNICIPAL DE SANTA CRUZ-PB	FONTE VERSÃO	
CLIENTE:	PREFEITURA MUNICIPAL DE SANTA CRUZ-PB	CAGEPA	2025/09 SEM DESONERAÇÃO
		ORSE	2025/11
		SINAPI	2025/12 SEM DESONERAÇÃO
		PRÓPRIA	PRÓPRIA

Código	Descrição	Fonte	Unid	Qtd	Valor Unitário	Valor Total
I12894S	Capa para chuva em pvc com forro de poliester, com capuz (amarela ou azul)	ORSE	un	0,00020000	R\$ 20,11	R\$ 0,00
I12895S	Capacete de segurança aba frontal com suspensao de polietileno, sem jugular (classe b)	ORSE	un	0,00060000	R\$ 13,50	R\$ 0,00
I10492	Cesta Básica	ORSE	un	0,00450000	R\$ 205,00	R\$ 0,92
I04174	Desempenadeira de aço lisa, cabo madeira, ref:143, Atlas ou similar	ORSE	un	0,00050000	R\$ 12,90	R\$ 0,00
I11252	Escada de aluminio de abrir com 7 degraus	ORSE	un	0,00010000	R\$ 269,00	R\$ 0,02
I04725	Espátula	ORSE	un	0,00040000	R\$ 16,82	R\$ 0,00
I10517	Exames admissionais/demissionais (checkup)	ORSE	cj	0,00040000	R\$ 300,00	R\$ 0,12
I00941	Fardamento com mangas curta	ORSE	un	0,00150000	R\$ 193,04	R\$ 0,28
I12892S	Luva raspa de couro, cano curto (punho *7* cm)	ORSE	par	0,00230000	R\$ 10,87	R\$ 0,02
I01651	Óculos branco proteção	ORSE	pr	0,00080000	R\$ 6,00	R\$ 0,00
I11251	Pincel de seda 2"	ORSE	un	0,00450000	R\$ 27,48	R\$ 0,12
I10596	Protetor auricular	ORSE	un	0,00450000	R\$ 4,81	R\$ 0,02
I10599	Protetor solar fps 30 com 120ml	ORSE	un	0,00180000	R\$ 18,00	R\$ 0,03
I10761	Refeição - café da manhã (café com leite e dois pães com manteiga)	ORSE	un	0,10180000	R\$ 5,00	R\$ 0,50
I11250	Rolo lã de carneiro 20cm	ORSE	un	0,00230000	R\$ 26,00	R\$ 0,05
I10362	Seguro de vida e acidente em grupo	ORSE	un	0,00450000	R\$ 12,54	R\$ 0,05
I10583	Trincha 3"	ORSE	un	0,00450000	R\$ 11,98	R\$ 0,05
I02378	Vale transporte	ORSE	un	0,06540000	R\$ 4,50	R\$ 0,29
TOTAL Encargos Complementares:						R\$ 3,94
VALOR:						4,05

S10549 Encargos Complementares - Servente (h)

Encargos Complementares	FONTE	UNID	COEFICIENTE	PREÇO UNITÁRIO	TOTAL	
I00158	Almoço (Participação do empregador)	ORSE	un	0,10180000	R\$ 14,00	R\$ 1,42
I12893S	Bota de segurança com biqueira de aço e colarinho acolchoado	ORSE	par	0,00080000	R\$ 73,93	R\$ 0,05
I12894S	Capa para chuva em pvc com forro de poliester, com capuz (amarela ou azul)	ORSE	un	0,00020000	R\$ 20,11	R\$ 0,00
I12895S	Capacete de segurança aba frontal com suspensao de polietileno, sem jugular (classe b)	ORSE	un	0,00060000	R\$ 13,50	R\$ 0,00
I02711S	Carrinho de mão, em aço, com capacidade de *45 a 65* l / *100* kg, pneu com camara	ORSE	un	0,00020000	R\$ 195,80	R\$ 0,03
I10492	Cesta Básica	ORSE	un	0,00450000	R\$ 205,00	R\$ 0,92
I10517	Exames admissionais/demissionais (checkup)	ORSE	cj	0,00040000	R\$ 300,00	R\$ 0,12
I00941	Fardamento com mangas curta	ORSE	un	0,00150000	R\$ 193,04	R\$ 0,28
I12892S	Luva raspa de couro, cano curto (punho *7* cm)	ORSE	par	0,00230000	R\$ 10,87	R\$ 0,02
I04729	Marreta 1 kg com cabo	ORSE	un	0,00010000	R\$ 37,80	R\$ 0,00
I01651	Óculos branco proteção	ORSE	pr	0,00080000	R\$ 6,00	R\$ 0,00
I10788	Pá quadrada	ORSE	un	0,00020000	R\$ 36,90	R\$ 0,00
I10596	Protetor auricular	ORSE	un	0,00450000	R\$ 4,81	R\$ 0,02
I10599	Protetor solar fps 30 com 120ml	ORSE	un	0,00180000	R\$ 18,00	R\$ 0,03
I10761	Refeição - café da manhã (café com leite e dois pães com manteiga)	ORSE	un	0,10180000	R\$ 5,00	R\$ 0,50
I10362	Seguro de vida e acidente em grupo	ORSE	un	0,00450000	R\$ 12,54	R\$ 0,05
I04728	Talhadeira chata 10"	ORSE	un	0,00030000	R\$ 18,58	R\$ 0,00

RELATÓRIO ANALÍTICO - COMPOSIÇÕES AUXILIARES

	OBRA:		Adequação e Complementação da Infraestrutura Física com Implantação de Área Recreativa Metálica, Execução de Rampas de Acessibilidade e Construção de Cobertura de Passagem em Estrutura de Madeira com Telha Cerâmica Colonial		DATA : 02/02/2026 L.S. Hora: 113,60%	
	DESCRIÇÃO:		Adequação e Complementação da Infraestrutura Física com Implantação de Área Recreativa Metálica, Execução de Rampas de Acessibilidade e Construção de Cobertura de Passagem em Estrutura de Madeira com Telha Cerâmica Colonial		BDI : 21,35% L.S. Mês: 69,85%	
	LOCAL:		PREFEITURA MUNICIPAL DE SANTA CRUZ-PB		FONTES	
	CLIENTE:		PREFEITURA MUNICIPAL DE SANTA CRUZ-PB		VERSÃO	
					CAGEPA	2025/09 SEM DESONERAÇÃO
				ORSE	2025/11	
				SINAPI	2025/12 SEM DESONERAÇÃO	
				PRÓPRIA	PRÓPRIA	

I02378	Vale transporte	ORSE	un	0,09410000	R\$ 4,50	R\$ 0,42
					TOTAL Encargos Complementares: R\$ 3,86	
					VALOR: 3,96	

92553 FABRICAÇÃO E INSTALAÇÃO DE TESOURA INTEIRA EM MADEIRA NÃO APARELHADA, VÃO DE 11 M, PARA TELHA CERÂMICA OU DE CONCRETO, INCLUSO IÇAMENTO. AF_10/2025 (UN)

Material	DESCRIÇÃO	FONTE	UNID	COEFICIENTE	PREÇO UNITÁRIO	TOTAL
00004400	CAIBRO NAO APARELHADO, *6 X 8* CM, EM MACARANDUBA/MASSARANDUBA, ANGELIM OU EQUIVALENTE DA REGIAO - BRUTA	SINAPI	M	10,00000000	R\$ 18,17	R\$ 181,70
00040623	CHAPA PARA EMENDA DE VIGA, EM ACO GROSSO, QUALIDADE ESTRUTURAL, BITOLA 3/16", E= 4,75 MM, 4 FUIROS, LARGURA 45 MM, COMPRIMENTO 500 MM	SINAPI	PAR	1,00000000	R\$ 102,04	R\$ 102,04
00021142	ESTRIBO COM PARAFUSO EM CHAPA DE FERRO FUNDIDO DE 2" X 3/16" X 35 CM, SECAO "U", PARA MADEIRAMENTO DE TELHADO	SINAPI	UN	1,00000000	R\$ 41,25	R\$ 41,25
00004344	PARAFUSO FRANCES METRICO ZINCADO, DIAMETRO 12 MM, COMPRIMENTO 150 MM, COM PORCA SEXTAVADA E ARRUELA DE PRESSAO MEDIA	SINAPI	UN	4,00000000	R\$ 19,90	R\$ 79,60
00005075	PREGO DE ACO POLIDO COM CABECA 18 X 30 (2 3/4 X 10)	SINAPI	KG	3,57500000	R\$ 22,38	R\$ 80,00
00004415	SARRAFO NAO APARELHADO *2,5 X 5* CM, EM MACARANDUBA/MASSARANDUBA, ANGELIM, PEROBA-ROSA OU EQUIVALENTE DA REGIAO - BRUTA	SINAPI	M	10,00000000	R\$ 4,31	R\$ 43,10
00006193	TABUA NAO APARELHADA *2,5 X 20* CM, EM MACARANDUBA/MASSARANDUBA, ANGELIM OU EQUIVALENTE DA REGIAO - BRUTA	SINAPI	M	3,00000000	R\$ 16,13	R\$ 48,39
00004425	VIGA NAO APARELHADA *6 X 12* CM, EM MACARANDUBA/MASSARANDUBA, ANGELIM OU EQUIVALENTE DA REGIAO - BRUTA	SINAPI	M	13,50000000	R\$ 24,15	R\$ 326,02
00004472	VIGA NAO APARELHADA *6 X 16* CM, EM MACARANDUBA/MASSARANDUBA, ANGELIM OU EQUIVALENTE DA REGIAO - BRUTA	SINAPI	M	12,00000000	R\$ 30,17	R\$ 362,04
TOTAL Material:						R\$ 1.264,14

Mão de Obra com Encargos Complementares	DESCRIÇÃO	FONTE	UNID	COEFICIENTE	PREÇO UNITÁRIO	TOTAL
88239	AJUDANTE DE CARPINTEIRO COM ENCARGOS COMPLEMENTARES	SINAPI	H	7,97884350	R\$ 22,00	R\$ 175,53
88262	CARPINTEIRO DE FORMAS COM ENCARGOS COMPLEMENTARES	SINAPI	H	28,72383670	R\$ 29,98	R\$ 861,14
TOTAL Mão de Obra com Encargos Complementares:						R\$ 1.036,67

Serviço	DESCRIÇÃO	FONTE	UNID	COEFICIENTE	PREÇO UNITÁRIO	TOTAL
92262	INSTALAÇÃO DE TESOURA (INTEIRA OU MEIA), BIAPOIADA, EM MADEIRA NÃO APARELHADA, PARA VÃOS MAIORES OU IGUAIS A 10,0 M E MENORES QUE 12,0 M, INCLUSO IÇAMENTO. AF_10/2025	SINAPI	UN	1,00000000	R\$ 715,09	R\$ 715,09
TOTAL Serviço:						R\$ 715,09
VALOR: 3.015,90						

93282 GUINCHO ELÉTRICO DE COLUNA, CAPACIDADE 400 KG, COM MOTO FREIO, MOTOR TRIFÁSICO DE 1,25 CV - CHI DIURNO. AF_03/2016 (CHI)

Mão de Obra com Encargos Complementares	DESCRIÇÃO	FONTE	UNID	COEFICIENTE	PREÇO UNITÁRIO	TOTAL
88295	OPERADOR DE GUINCHO COM ENCARGOS COMPLEMENTARES	SINAPI	H	1,00000000	R\$ 22,74	R\$ 22,74
TOTAL Mão de Obra com Encargos Complementares:						R\$ 22,74
Serviço	DESCRIÇÃO	FONTE	UNID	COEFICIENTE	PREÇO UNITÁRIO	TOTAL

RELATÓRIO ANALÍTICO - COMPOSIÇÕES AUXILIARES

	OBRA:		Adequação e Complementação da Infraestrutura Física com Implantação de Área Recreativa Metálica, Execução de Rampas de Acessibilidade e Construção de Cobertura de Passagem em Estrutura de Madeira com Telha Cerâmica Colonial		DATA : 02/02/2026		L.S. Hora: 113,60%	
	DESCRIÇÃO:		Adequação e Complementação da Infraestrutura Física com Implantação de Área Recreativa Metálica, Execução de Rampas de Acessibilidade e Construção de Cobertura de Passagem em Estrutura de Madeira com Telha Cerâmica Colonial		BDI : 21,35%		L.S. Mês: 69,85%	
	LOCAL:		PREFEITURA MUNICIPAL DE SANTA CRUZ-PB		FONTE		VERSÃO	
	CLIENTE:		PREFEITURA MUNICIPAL DE SANTA CRUZ-PB		CAGEPA	2025/09 SEM DESONERAÇÃO		
				ORSE	2025/11			
				SINAPI	2025/12 SEM DESONERAÇÃO			
				PRÓPRIA	PRÓPRIA			

93277	GUINCHO ELÉTRICO DE COLUNA, CAPACIDADE 400 KG, COM MOTO FREIO, MOTOR TRIFÁSICO DE 1,25 CV - DEPRECIÇÃO. AF_03/2016	SINAPI	H	1,00000000	R\$ 0,24	R\$ 0,24
93278	GUINCHO ELÉTRICO DE COLUNA, CAPACIDADE 400 KG, COM MOTO FREIO, MOTOR TRIFÁSICO DE 1,25 CV - JUROS. AF_03/2016	SINAPI	H	1,00000000	R\$ 0,05	R\$ 0,05
					TOTAL Serviço:	R\$ 0,29
					VALOR:	23,03

93281 GUINCHO ELÉTRICO DE COLUNA, CAPACIDADE 400 KG, COM MOTO FREIO, MOTOR TRIFÁSICO DE 1,25 CV - CHP DIURNO. AF_03/2016 (CHP)

Mão de Obra com Encargos Complementares		FONTE	UNID	COEFICIENTE	PREÇO UNITÁRIO	TOTAL
88295	OPERADOR DE GUINCHO COM ENCARGOS COMPLEMENTARES	SINAPI	H	1,00000000	R\$ 22,74	R\$ 22,74
					TOTAL Mão de Obra com Encargos Complementares:	R\$ 22,74

Serviço		FONTE	UNID	COEFICIENTE	PREÇO UNITÁRIO	TOTAL
93277	GUINCHO ELÉTRICO DE COLUNA, CAPACIDADE 400 KG, COM MOTO FREIO, MOTOR TRIFÁSICO DE 1,25 CV - DEPRECIÇÃO. AF_03/2016	SINAPI	H	1,00000000	R\$ 0,24	R\$ 0,24
93278	GUINCHO ELÉTRICO DE COLUNA, CAPACIDADE 400 KG, COM MOTO FREIO, MOTOR TRIFÁSICO DE 1,25 CV - JUROS. AF_03/2016	SINAPI	H	1,00000000	R\$ 0,05	R\$ 0,05
93279	GUINCHO ELÉTRICO DE COLUNA, CAPACIDADE 400 KG, COM MOTO FREIO, MOTOR TRIFÁSICO DE 1,25 CV - MANUTENÇÃO. AF_03/2016	SINAPI	H	1,00000000	R\$ 0,22	R\$ 0,22
93280	GUINCHO ELÉTRICO DE COLUNA, CAPACIDADE 400 KG, COM MOTO FREIO, MOTOR TRIFÁSICO DE 1,25 CV - MATERIAIS NA OPERAÇÃO. AF_03/2016	SINAPI	H	1,00000000	R\$ 0,68	R\$ 0,68
					TOTAL Serviço:	R\$ 1,19
					VALOR:	23,93

93277 GUINCHO ELÉTRICO DE COLUNA, CAPACIDADE 400 KG, COM MOTO FREIO, MOTOR TRIFÁSICO DE 1,25 CV - DEPRECIÇÃO. AF_03/2016 (H)

Equipamento		FONTE	UNID	COEFICIENTE	PREÇO UNITÁRIO	TOTAL
00036487	GUINCHO ELETRICO DE COLUNA, CAPACIDADE 400 KG, COM MOTO FREIO, MOTOR TRIFASICO DE 1,25 CV	SINAPI	UN	0,00006400	R\$ 3.781,91	R\$ 0,24
					TOTAL Equipamento:	R\$ 0,24
					VALOR:	0,24

93278 GUINCHO ELÉTRICO DE COLUNA, CAPACIDADE 400 KG, COM MOTO FREIO, MOTOR TRIFÁSICO DE 1,25 CV - JUROS. AF_03/2016 (H)

Equipamento		FONTE	UNID	COEFICIENTE	PREÇO UNITÁRIO	TOTAL
00036487	GUINCHO ELETRICO DE COLUNA, CAPACIDADE 400 KG, COM MOTO FREIO, MOTOR TRIFASICO DE 1,25 CV	SINAPI	UN	0,00001480	R\$ 3.781,91	R\$ 0,05
					TOTAL Equipamento:	R\$ 0,05
					VALOR:	0,05

93279 GUINCHO ELÉTRICO DE COLUNA, CAPACIDADE 400 KG, COM MOTO FREIO, MOTOR TRIFÁSICO DE 1,25 CV - MANUTENÇÃO. AF_03/2016 (H)

Equipamento		FONTE	UNID	COEFICIENTE	PREÇO UNITÁRIO	TOTAL
00036487	GUINCHO ELETRICO DE COLUNA, CAPACIDADE 400 KG, COM MOTO FREIO, MOTOR TRIFASICO DE 1,25 CV	SINAPI	UN	0,00006000	R\$ 3.781,91	R\$ 0,22

RELATÓRIO ANALÍTICO - COMPOSIÇÕES AUXILIARES

	OBRA:	Adequação e Complementação da Infraestrutura Física com Implantação de Área Recreativa Metálica, Execução de Rampas de Acessibilidade e Construção de Cobertura de Passagem em Estrutura de Madeira com Telha Cerâmica Colonial	DATA : 02/02/2026	L.S. Hora: 113,60%										
	DESCRIÇÃO:	Adequação e Complementação da Infraestrutura Física com Implantação de Área Recreativa Metálica, Execução de Rampas de Acessibilidade e Construção de Cobertura de Passagem em Estrutura de Madeira com Telha Cerâmica Colonial	BDI : 21,35%	L.S. Mês: 69,85%										
	LOCAL:	PREFEITURA MUNICIPAL DE SANTA CRUZ-PB	<table border="1" style="width: 100%; border-collapse: collapse;"> <thead> <tr> <th style="width: 50%;">FONTE</th> <th style="width: 50%;">VERSÃO</th> </tr> </thead> <tbody> <tr> <td>CAGEPA</td> <td>2025/09 SEM DESONERAÇÃO</td> </tr> <tr> <td>ORSE</td> <td>2025/11</td> </tr> <tr> <td>SINAPI</td> <td>2025/12 SEM DESONERAÇÃO</td> </tr> <tr> <td>PRÓPRIA</td> <td>PRÓPRIA</td> </tr> </tbody> </table>		FONTE	VERSÃO	CAGEPA	2025/09 SEM DESONERAÇÃO	ORSE	2025/11	SINAPI	2025/12 SEM DESONERAÇÃO	PRÓPRIA	PRÓPRIA
	FONTE	VERSÃO												
CAGEPA	2025/09 SEM DESONERAÇÃO													
ORSE	2025/11													
SINAPI	2025/12 SEM DESONERAÇÃO													
PRÓPRIA	PRÓPRIA													
CLIENTE:	PREFEITURA MUNICIPAL DE SANTA CRUZ-PB													

TOTAL Equipamento:	R\$ 0,22
--------------------	----------

VALOR:	0,22
---------------	-------------

93280 GUINCHO ELÉTRICO DE COLUNA, CAPACIDADE 400 KG, COM MOTO FREIO, MOTOR TRIFÁSICO DE 1,25 CV - MATERIAIS NA OPERAÇÃO. AF_03/2016 (H)

Especiais	FONTE	UNID	COEFICIENTE	PREÇO UNITÁRIO	TOTAL	
00002705	ENERGIA ELETRICA ATE 2000 KWH INDUSTRIAL, SEM DEMANDA	SINAPI	KWH	0,78000000	R\$ 0,88	R\$ 0,68
TOTAL Especiais:					R\$ 0,68	
VALOR:					0,68	

89273 GUINDASTE HIDRÁULICO AUTOPROPELIDO, COM LANÇA TELESCÓPICA 28,80 M, CAPACIDADE MÁXIMA 30 T, POTÊNCIA 97 KW, TRAÇÃO 4 X 4 - CHI DIURNO. AF_11/2014 (CHI)

Mão de Obra com Encargos Complementares		FONTE	UNID	COEFICIENTE	PREÇO UNITÁRIO	TOTAL
88296	OPERADOR DE GUINDASTE COM ENCARGOS COMPLEMENTARES	SINAPI	H	1,00000000	R\$ 32,95	R\$ 32,95
TOTAL Mão de Obra com Encargos Complementares:						R\$ 32,95
Serviço		FONTE	UNID	COEFICIENTE	PREÇO UNITÁRIO	TOTAL
89267	GUINDASTE HIDRÁULICO AUTOPROPELIDO, COM LANÇA TELESCÓPICA 28,80 M, CAPACIDADE MÁXIMA 30 T, POTÊNCIA 97 KW, TRAÇÃO 4 X 4 - DEPRECIACÃO. AF_11/2014	SINAPI	H	1,00000000	R\$ 51,81	R\$ 51,81
89269	GUINDASTE HIDRÁULICO AUTOPROPELIDO, COM LANÇA TELESCÓPICA 28,80 M, CAPACIDADE MÁXIMA 30 T, POTÊNCIA 97 KW, TRAÇÃO 4 X 4 - IMPOSTOS E SEGUROS. AF_11/2014	SINAPI	H	1,00000000	R\$ 7,38	R\$ 7,38
89268	GUINDASTE HIDRÁULICO AUTOPROPELIDO, COM LANÇA TELESCÓPICA 28,80 M, CAPACIDADE MÁXIMA 30 T, POTÊNCIA 97 KW, TRAÇÃO 4 X 4 - JUROS. AF_11/2014	SINAPI	H	1,00000000	R\$ 18,26	R\$ 18,26
TOTAL Serviço:						R\$ 77,45
VALOR:						110,40

89272 GUINDASTE HIDRÁULICO AUTOPROPELIDO, COM LANÇA TELESCÓPICA 28,80 M, CAPACIDADE MÁXIMA 30 T, POTÊNCIA 97 KW, TRAÇÃO 4 X 4 - CHP DIURNO. AF_11/2014 (CHP)

Mão de Obra com Encargos Complementares		FONTE	UNID	COEFICIENTE	PREÇO UNITÁRIO	TOTAL
88296	OPERADOR DE GUINDASTE COM ENCARGOS COMPLEMENTARES	SINAPI	H	1,00000000	R\$ 32,95	R\$ 32,95
TOTAL Mão de Obra com Encargos Complementares:						R\$ 32,95
Serviço		FONTE	UNID	COEFICIENTE	PREÇO UNITÁRIO	TOTAL
89267	GUINDASTE HIDRÁULICO AUTOPROPELIDO, COM LANÇA TELESCÓPICA 28,80 M, CAPACIDADE MÁXIMA 30 T, POTÊNCIA 97 KW, TRAÇÃO 4 X 4 - DEPRECIACÃO. AF_11/2014	SINAPI	H	1,00000000	R\$ 51,81	R\$ 51,81
89269	GUINDASTE HIDRÁULICO AUTOPROPELIDO, COM LANÇA TELESCÓPICA 28,80 M, CAPACIDADE MÁXIMA 30 T, POTÊNCIA 97 KW, TRAÇÃO 4 X 4 - IMPOSTOS E SEGUROS. AF_11/2014	SINAPI	H	1,00000000	R\$ 7,38	R\$ 7,38
89268	GUINDASTE HIDRÁULICO AUTOPROPELIDO, COM LANÇA TELESCÓPICA 28,80 M, CAPACIDADE MÁXIMA 30 T, POTÊNCIA 97 KW, TRAÇÃO 4 X 4 - JUROS. AF_11/2014	SINAPI	H	1,00000000	R\$ 18,26	R\$ 18,26
89270	GUINDASTE HIDRÁULICO AUTOPROPELIDO, COM LANÇA TELESCÓPICA 28,80 M, CAPACIDADE MÁXIMA 30 T, POTÊNCIA 97 KW, TRAÇÃO 4 X 4 - MANUTENÇÃO. AF_11/2014	SINAPI	H	1,00000000	R\$ 83,29	R\$ 83,29

RELATÓRIO ANALÍTICO - COMPOSIÇÕES AUXILIARES

	OBRA:		Adequação e Complementação da Infraestrutura Física com Implantação de Área Recreativa Metálica, Execução de Rampas de Acessibilidade e Construção de Cobertura de Passagem em Estrutura de Madeira com Telha Cerâmica Colonial		DATA : 02/02/2026 L.S. Hora: 113,60%	
	DESCRIÇÃO:		Adequação e Complementação da Infraestrutura Física com Implantação de Área Recreativa Metálica, Execução de Rampas de Acessibilidade e Construção de Cobertura de Passagem em Estrutura de Madeira com Telha Cerâmica Colonial		BDI : 21,35% L.S. Mês: 69,85%	
	LOCAL:		PREFEITURA MUNICIPAL DE SANTA CRUZ-PB		FONTES	
	CLIENTE:		PREFEITURA MUNICIPAL DE SANTA CRUZ-PB		VERSÃO	
					CAGEPA	2025/09 SEM DESONERAÇÃO
				ORSE	2025/11	
				SINAPI	2025/12 SEM DESONERAÇÃO	
				PRÓPRIA	PRÓPRIA	

89271	GUINDASTE HIDRÁULICO AUTOPROPELIDO, COM LANÇA TELESCÓPICA 28,80 M, CAPACIDADE MÁXIMA 30 T, POTÊNCIA 97 KW, TRAÇÃO 4 X 4 - MATERIAIS NA OPERAÇÃO. AF_11/2014	SINAPI	H	1,00000000	R\$ 27,83	R\$ 27,83
TOTAL Serviço:						R\$ 188,57
VALOR:						221,52

89267 GUINDASTE HIDRÁULICO AUTOPROPELIDO, COM LANÇA TELESCÓPICA 28,80 M, CAPACIDADE MÁXIMA 30 T, POTÊNCIA 97 KW, TRAÇÃO 4 X 4 - DEPRECIÇÃO. AF_11/2014 (H)

Equipamento	FONTE	UNID	COEFICIENTE	PREÇO UNITÁRIO	TOTAL	
00044475	GUINDASTE HIDRAULICO AUTOPROPELIDO, COM LANCA TELESCOPICA 28,80 M, CAPACIDADE MAXIMA 30 T, POTENCIA 97 KW, TRACAO 4 X 4	SINAPI	UN	0,00004000	R\$ 1.295.335,74	R\$ 51,81
TOTAL Equipamento:					R\$ 51,81	
VALOR:					51,81	

89269 GUINDASTE HIDRÁULICO AUTOPROPELIDO, COM LANÇA TELESCÓPICA 28,80 M, CAPACIDADE MÁXIMA 30 T, POTÊNCIA 97 KW, TRAÇÃO 4 X 4 - IMPOSTOS E SEGUROS. AF_11/2014 (H)

Equipamento	FONTE	UNID	COEFICIENTE	PREÇO UNITÁRIO	TOTAL	
00044475	GUINDASTE HIDRAULICO AUTOPROPELIDO, COM LANCA TELESCOPICA 28,80 M, CAPACIDADE MAXIMA 30 T, POTENCIA 97 KW, TRACAO 4 X 4	SINAPI	UN	0,00000570	R\$ 1.295.335,74	R\$ 7,38
TOTAL Equipamento:					R\$ 7,38	
VALOR:					7,38	

89268 GUINDASTE HIDRÁULICO AUTOPROPELIDO, COM LANÇA TELESCÓPICA 28,80 M, CAPACIDADE MÁXIMA 30 T, POTÊNCIA 97 KW, TRAÇÃO 4 X 4 - JUROS. AF_11/2014 (H)

Equipamento	FONTE	UNID	COEFICIENTE	PREÇO UNITÁRIO	TOTAL	
00044475	GUINDASTE HIDRAULICO AUTOPROPELIDO, COM LANCA TELESCOPICA 28,80 M, CAPACIDADE MAXIMA 30 T, POTENCIA 97 KW, TRACAO 4 X 4	SINAPI	UN	0,00001410	R\$ 1.295.335,74	R\$ 18,26
TOTAL Equipamento:					R\$ 18,26	
VALOR:					18,26	

89270 GUINDASTE HIDRÁULICO AUTOPROPELIDO, COM LANÇA TELESCÓPICA 28,80 M, CAPACIDADE MÁXIMA 30 T, POTÊNCIA 97 KW, TRAÇÃO 4 X 4 - MANUTENÇÃO. AF_11/2014 (H)

Equipamento	FONTE	UNID	COEFICIENTE	PREÇO UNITÁRIO	TOTAL	
00044475	GUINDASTE HIDRAULICO AUTOPROPELIDO, COM LANCA TELESCOPICA 28,80 M, CAPACIDADE MAXIMA 30 T, POTENCIA 97 KW, TRACAO 4 X 4	SINAPI	UN	0,00006430	R\$ 1.295.335,74	R\$ 83,29
TOTAL Equipamento:					R\$ 83,29	
VALOR:					83,29	

89271 GUINDASTE HIDRÁULICO AUTOPROPELIDO, COM LANÇA TELESCÓPICA 28,80 M, CAPACIDADE MÁXIMA 30 T, POTÊNCIA 97 KW, TRAÇÃO 4 X 4 - MATERIAIS NA OPERAÇÃO. AF_11/2014 (H)

Material	FONTE	UNID	COEFICIENTE	PREÇO UNITÁRIO	TOTAL	
00004221	OLEO DIESEL COMBUSTIVEL COMUM METROPOLITANO S-10 OU S-500	SINAPI	L	4,85000000	R\$ 5,74	R\$ 27,83
TOTAL Material:					R\$ 27,83	
VALOR:					27,83	

RELATÓRIO ANALÍTICO - COMPOSIÇÕES AUXILIARES

 <p style="font-size: small;">Governo Municipal de Santa Cruz Cidade Progressista e Desenvolvida!</p>	OBRA:	Adequação e Complementação da Infraestrutura Física com Implantação de Área Recreativa Metálica, Execução de Rampas de Acessibilidade e Construção de Cobertura de Passagem em Estrutura de Madeira com Telha Cerâmica Colonial	DATA : 02/02/2026	L.S. Hora: 113,60%										
	DESCRÇÃO:	Adequação e Complementação da Infraestrutura Física com Implantação de Área Recreativa Metálica, Execução de Rampas de Acessibilidade e Construção de Cobertura de Passagem em Estrutura de Madeira com Telha Cerâmica Colonial	BDI : 21,35%	L.S. Mês: 69,85%										
	LOCAL:	PREFEITURA MUNICIPAL DE SANTA CRUZ-PB	<table border="1" style="width: 100%; border-collapse: collapse;"> <thead> <tr> <th style="width: 50%;">FONTE</th> <th style="width: 50%;">VERSÃO</th> </tr> </thead> <tbody> <tr> <td>CAGEPA</td> <td>2025/09 SEM DESONERAÇÃO</td> </tr> <tr> <td>ORSE</td> <td>2025/11</td> </tr> <tr> <td>SINAPI</td> <td>2025/12 SEM DESONERAÇÃO</td> </tr> <tr> <td>PRÓPRIA</td> <td>PRÓPRIA</td> </tr> </tbody> </table>		FONTE	VERSÃO	CAGEPA	2025/09 SEM DESONERAÇÃO	ORSE	2025/11	SINAPI	2025/12 SEM DESONERAÇÃO	PRÓPRIA	PRÓPRIA
	FONTE	VERSÃO												
	CAGEPA	2025/09 SEM DESONERAÇÃO												
ORSE	2025/11													
SINAPI	2025/12 SEM DESONERAÇÃO													
PRÓPRIA	PRÓPRIA													
CLIENTE:	PREFEITURA MUNICIPAL DE SANTA CRUZ-PB													

93288 GUINDASTE HIDRÁULICO AUTOPROPELIDO, COM LANÇA TELESCÓPICA 40 M, CAPACIDADE MÁXIMA 60 T, POTÊNCIA 260 KW - CHI DIURNO. AF_03/2016 (CHI)

Mão de Obra com Encargos Complementares		FONTE	UNID	COEFICIENTE	PREÇO UNITÁRIO	TOTAL
88296	OPERADOR DE GUINDASTE COM ENCARGOS COMPLEMENTARES	SINAPI	H	1,00000000	R\$ 32,95	R\$ 32,95
TOTAL Mão de Obra com Encargos Complementares:						R\$ 32,95

Serviço		FONTE	UNID	COEFICIENTE	PREÇO UNITÁRIO	TOTAL
93283	GUINDASTE HIDRÁULICO AUTOPROPELIDO, COM LANÇA TELESCÓPICA 40 M, CAPACIDADE MÁXIMA 60 T, POTÊNCIA 260 KW - DEPRECIÇÃO. AF_03/2016	SINAPI	H	1,00000000	R\$ 99,64	R\$ 99,64
93296	GUINDASTE HIDRÁULICO AUTOPROPELIDO, COM LANÇA TELESCÓPICA 40 M, CAPACIDADE MÁXIMA 60 T, POTÊNCIA 260 KW - IMPOSTOS E SEGUROS. AF_03/2016	SINAPI	H	1,00000000	R\$ 14,19	R\$ 14,19
93284	GUINDASTE HIDRÁULICO AUTOPROPELIDO, COM LANÇA TELESCÓPICA 40 M, CAPACIDADE MÁXIMA 60 T, POTÊNCIA 260 KW - JUROS. AF_03/2016	SINAPI	H	1,00000000	R\$ 35,12	R\$ 35,12
TOTAL Serviço:						R\$ 148,95
VALOR:						181,90

93287 GUINDASTE HIDRÁULICO AUTOPROPELIDO, COM LANÇA TELESCÓPICA 40 M, CAPACIDADE MÁXIMA 60 T, POTÊNCIA 260 KW - CHP DIURNO. AF_03/2016 (CHP)

Mão de Obra com Encargos Complementares		FONTE	UNID	COEFICIENTE	PREÇO UNITÁRIO	TOTAL
88296	OPERADOR DE GUINDASTE COM ENCARGOS COMPLEMENTARES	SINAPI	H	1,00000000	R\$ 32,95	R\$ 32,95
TOTAL Mão de Obra com Encargos Complementares:						R\$ 32,95

Serviço		FONTE	UNID	COEFICIENTE	PREÇO UNITÁRIO	TOTAL
93283	GUINDASTE HIDRÁULICO AUTOPROPELIDO, COM LANÇA TELESCÓPICA 40 M, CAPACIDADE MÁXIMA 60 T, POTÊNCIA 260 KW - DEPRECIÇÃO. AF_03/2016	SINAPI	H	1,00000000	R\$ 99,64	R\$ 99,64
93296	GUINDASTE HIDRÁULICO AUTOPROPELIDO, COM LANÇA TELESCÓPICA 40 M, CAPACIDADE MÁXIMA 60 T, POTÊNCIA 260 KW - IMPOSTOS E SEGUROS. AF_03/2016	SINAPI	H	1,00000000	R\$ 14,19	R\$ 14,19
93284	GUINDASTE HIDRÁULICO AUTOPROPELIDO, COM LANÇA TELESCÓPICA 40 M, CAPACIDADE MÁXIMA 60 T, POTÊNCIA 260 KW - JUROS. AF_03/2016	SINAPI	H	1,00000000	R\$ 35,12	R\$ 35,12
93285	GUINDASTE HIDRÁULICO AUTOPROPELIDO, COM LANÇA TELESCÓPICA 40 M, CAPACIDADE MÁXIMA 60 T, POTÊNCIA 260 KW - MANUTENÇÃO. AF_03/2016	SINAPI	H	1,00000000	R\$ 160,17	R\$ 160,17
93286	GUINDASTE HIDRÁULICO AUTOPROPELIDO, COM LANÇA TELESCÓPICA 40 M, CAPACIDADE MÁXIMA 60 T, POTÊNCIA 260 KW - MATERIAIS NA OPERAÇÃO. AF_03/2016	SINAPI	H	1,00000000	R\$ 11,44	R\$ 11,44
TOTAL Serviço:						R\$ 320,56
VALOR:						353,51

93283 GUINDASTE HIDRÁULICO AUTOPROPELIDO, COM LANÇA TELESCÓPICA 40 M, CAPACIDADE MÁXIMA 60 T, POTÊNCIA 260 KW - DEPRECIÇÃO. AF_03/2016 (H)

Equipamento		FONTE	UNID	COEFICIENTE	PREÇO UNITÁRIO	TOTAL
00044474	GUINDASTE HIDRAULICO AUTOPROPELIDO, COM LANCA TELESCOPIA 40 M, CAPACIDADE MAXIMA 60 T, POTENCIA 260 KW, TRACAO 6 X 6	SINAPI	UN	0,00004000	R\$ 2.491.030,28	R\$ 99,64
TOTAL Equipamento:						R\$ 99,64
VALOR:						99,64

RELATÓRIO ANALÍTICO - COMPOSIÇÕES AUXILIARES

	OBRA:	Adequação e Complementação da Infraestrutura Física com Implantação de Área Recreativa Metálica, Execução de Rampas de Acessibilidade e Construção de Cobertura de Passagem em Estrutura de Madeira com Telha Cerâmica Colonial	DATA : 02/02/2026	L.S. Hora: 113,60%										
	DESCRÇÃO:	Adequação e Complementação da Infraestrutura Física com Implantação de Área Recreativa Metálica, Execução de Rampas de Acessibilidade e Construção de Cobertura de Passagem em Estrutura de Madeira com Telha Cerâmica Colonial	BDI : 21,35%	L.S. Mês: 69,85%										
	LOCAL:	PREFEITURA MUNICIPAL DE SANTA CRUZ-PB	<table border="1" style="width: 100%; border-collapse: collapse;"> <thead> <tr> <th style="width: 50%;">FONTE</th> <th style="width: 50%;">VERSÃO</th> </tr> </thead> <tbody> <tr> <td>CAGEPA</td> <td>2025/09 SEM DESONERAÇÃO</td> </tr> <tr> <td>ORSE</td> <td>2025/11</td> </tr> <tr> <td>SINAPI</td> <td>2025/12 SEM DESONERAÇÃO</td> </tr> <tr> <td>PRÓPRIA</td> <td>PRÓPRIA</td> </tr> </tbody> </table>		FONTE	VERSÃO	CAGEPA	2025/09 SEM DESONERAÇÃO	ORSE	2025/11	SINAPI	2025/12 SEM DESONERAÇÃO	PRÓPRIA	PRÓPRIA
	FONTE	VERSÃO												
CAGEPA	2025/09 SEM DESONERAÇÃO													
ORSE	2025/11													
SINAPI	2025/12 SEM DESONERAÇÃO													
PRÓPRIA	PRÓPRIA													
CLIENTE:	PREFEITURA MUNICIPAL DE SANTA CRUZ-PB													

93296 GUINDASTE HIDRÁULICO AUTOPROPELIDO, COM LANÇA TELESCÓPICA 40 M, CAPACIDADE MÁXIMA 60 T, POTÊNCIA 260 KW - IMPOSTOS E SEGUROS. AF_03/2016 (H)

Equipamento	FONTE	UNID	COEFICIENTE	PREÇO UNITÁRIO	TOTAL	
00044474	GUINDASTE HIDRAULICO AUTOPROPELIDO, COM LANCA TELESCOPICA 40 M, CAPACIDADE MAXIMA 60 T, POTENCIA 260 KW, TRACAO 6 X 6	SINAPI	UN	0,00000570	R\$ 2.491.030,28	R\$ 14,19
TOTAL Equipamento:					R\$ 14,19	
VALOR:					14,19	

93284 GUINDASTE HIDRÁULICO AUTOPROPELIDO, COM LANÇA TELESCÓPICA 40 M, CAPACIDADE MÁXIMA 60 T, POTÊNCIA 260 KW - JUROS. AF_03/2016 (H)

Equipamento	FONTE	UNID	COEFICIENTE	PREÇO UNITÁRIO	TOTAL	
00044474	GUINDASTE HIDRAULICO AUTOPROPELIDO, COM LANCA TELESCOPICA 40 M, CAPACIDADE MAXIMA 60 T, POTENCIA 260 KW, TRACAO 6 X 6	SINAPI	UN	0,00001410	R\$ 2.491.030,28	R\$ 35,12
TOTAL Equipamento:					R\$ 35,12	
VALOR:					35,12	

93285 GUINDASTE HIDRÁULICO AUTOPROPELIDO, COM LANÇA TELESCÓPICA 40 M, CAPACIDADE MÁXIMA 60 T, POTÊNCIA 260 KW - MANUTENÇÃO. AF_03/2016 (H)

Equipamento	FONTE	UNID	COEFICIENTE	PREÇO UNITÁRIO	TOTAL	
00044474	GUINDASTE HIDRAULICO AUTOPROPELIDO, COM LANCA TELESCOPICA 40 M, CAPACIDADE MAXIMA 60 T, POTENCIA 260 KW, TRACAO 6 X 6	SINAPI	UN	0,00006430	R\$ 2.491.030,28	R\$ 160,17
TOTAL Equipamento:					R\$ 160,17	
VALOR:					160,17	

93286 GUINDASTE HIDRÁULICO AUTOPROPELIDO, COM LANÇA TELESCÓPICA 40 M, CAPACIDADE MÁXIMA 60 T, POTÊNCIA 260 KW - MATERIAIS NA OPERAÇÃO. AF_03/2016 (H)

Especiais	FONTE	UNID	COEFICIENTE	PREÇO UNITÁRIO	TOTAL	
00002705	ENERGIA ELETRICA ATE 2000 KWH INDUSTRIAL, SEM DEMANDA	SINAPI	KWH	13,00000000	R\$ 0,88	R\$ 11,44
TOTAL Especiais:					R\$ 11,44	
VALOR:					11,44	

92262 INSTALAÇÃO DE TESOURA (INTEIRA OU MEIA), BIAPOIADA, EM MADEIRA NÃO APARELHADA, PARA VÃOS MAIORES OU IGUAIS A 10,0 M E MENORES QUE 12,0 M, INCLUSO IÇAMENTO. AF_10/2025 (UN)

Equipamento Custo Horário	FONTE	UNID	COEFICIENTE	PREÇO UNITÁRIO	TOTAL	
89273	GUINDASTE HIDRÁULICO AUTOPROPELIDO, COM LANÇA TELESCÓPICA 28,80 M, CAPACIDADE MÁXIMA 30 T, POTÊNCIA 97 KW, TRAÇÃO 4 X 4 - CHI DIURNO. AF_11/2014	SINAPI	CHI	0,17462410	R\$ 110,40	R\$ 19,27
89272	GUINDASTE HIDRÁULICO AUTOPROPELIDO, COM LANÇA TELESCÓPICA 28,80 M, CAPACIDADE MÁXIMA 30 T, POTÊNCIA 97 KW, TRAÇÃO 4 X 4 - CHP DIURNO. AF_11/2014	SINAPI	CHP	0,08639850	R\$ 221,52	R\$ 19,13
TOTAL Equipamento Custo Horário:					R\$ 38,40	

Material	FONTE	UNID	COEFICIENTE	PREÇO UNITÁRIO	TOTAL	
00040552	PARAFUSO, AUTOATARRAXANTE, CABECA CHATA, FENDA SIMPLES, EM ACO ZINCADO, 1/4" (6,35 MM) X 25 MM	SINAPI	CENTO	0,04000000	R\$ 45,45	R\$ 1,81
00005075	PREGO DE ACO POLIDO COM CABECA 18 X 30 (2 3/4 X 10)	SINAPI	KG	1,12500000	R\$ 22,38	R\$ 25,17

RELATÓRIO ANALÍTICO - COMPOSIÇÕES AUXILIARES

	OBRA:	Adequação e Complementação da Infraestrutura Física com Implantação de Área Recreativa Metálica, Execução de Rampas de Acessibilidade e Construção de Cobertura de Passagem em Estrutura de Madeira com Telha Cerâmica Colonial	DATA : 02/02/2026	L.S. Hora: 113,60%										
	DESCRİÇÃO:	Adequação e Complementação da Infraestrutura Física com Implantação de Área Recreativa Metálica, Execução de Rampas de Acessibilidade e Construção de Cobertura de Passagem em Estrutura de Madeira com Telha Cerâmica Colonial	BDI : 21,35%	L.S. Mês: 69,85%										
	LOCAL:	PREFEITURA MUNICIPAL DE SANTA CRUZ-PB	<table border="1" style="width: 100%; border-collapse: collapse;"> <thead> <tr> <th style="text-align: left;">FONTE</th> <th style="text-align: left;">VERSÃO</th> </tr> </thead> <tbody> <tr> <td>CAGEPA</td> <td>2025/09 SEM DESONERAÇÃO</td> </tr> <tr> <td>ORSE</td> <td>2025/11</td> </tr> <tr> <td>SINAPI</td> <td>2025/12 SEM DESONERAÇÃO</td> </tr> <tr> <td>PRÓPRIA</td> <td>PRÓPRIA</td> </tr> </tbody> </table>		FONTE	VERSÃO	CAGEPA	2025/09 SEM DESONERAÇÃO	ORSE	2025/11	SINAPI	2025/12 SEM DESONERAÇÃO	PRÓPRIA	PRÓPRIA
	FONTE	VERSÃO												
CAGEPA	2025/09 SEM DESONERAÇÃO													
ORSE	2025/11													
SINAPI	2025/12 SEM DESONERAÇÃO													
PRÓPRIA	PRÓPRIA													
CLIENTE:	PREFEITURA MUNICIPAL DE SANTA CRUZ-PB													

00004425	VIGA NAO APARELHADA *6 X 12* CM, EM MACARANDUBA/MASSARANDUBA, ANGELIM OU EQUIVALENTE DA REGIAO - BRUTA	SINAPI	M	9,00000000	R\$ 24,15	R\$ 217,35
TOTAL Material:						R\$ 244,33

Mão de Obra com Encargos Complementares					FONTE	UNID	COEFICIENTE	PREÇO UNITÁRIO	TOTAL
88239	AJUDANTE DE CARPINTEIRO COM ENCARGOS COMPLEMENTARES	SINAPI	H	3,97822020	R\$ 22,00	R\$ 87,52			
88262	CARPINTEIRO DE FORMAS COM ENCARGOS COMPLEMENTARES	SINAPI	H	11,50254850	R\$ 29,98	R\$ 344,84			
TOTAL Mão de Obra com Encargos Complementares:						R\$ 432,36			
VALOR:						715,09			

100716 JATEAMENTO ABRASIVO COM GRANALHA DE AÇO EM PERFIL METÁLICO EM FÁBRICA. AF_01/2020 (M2)

Equipamento Custo Horário		FONTE	UNID	COEFICIENTE	PREÇO UNITÁRIO	TOTAL
93409	MÁQUINA JATO DE PRESSAO PORTÁTIL, CAMARA DE 1 SAIDA, CAPACIDADE 280 L, DIAMETRO 670 MM, BICO DE JATO CURTO VENTURI DE 5/16", MANGUEIRA DE 1" COM COMPRESSOR DE AR REBOCÁVEL 189 PCM E MOTOR DIESEL 63 CV - CHI DIURNO. AF_05/2023	SINAPI	CHI	0,03820000	R\$ 34,18	R\$ 1,30
93408	MÁQUINA JATO DE PRESSAO PORTÁTIL, CAMARA DE 1 SAIDA, CAPACIDADE 280 L, DIAMETRO 670 MM, BICO DE JATO CURTO VENTURI DE 5/16", MANGUEIRA DE 1" COM COMPRESSOR DE AR REBOCÁVEL 189 PCM E MOTOR DIESEL 63 CV - CHP DIURNO. AF_05/2023	SINAPI	CHP	0,01570000	R\$ 88,71	R\$ 1,39
TOTAL Equipamento Custo Horário:						R\$ 2,69

Material		FONTE	UNID	COEFICIENTE	PREÇO UNITÁRIO	TOTAL
00036785	GRANALHA DE AÇO, ANGULAR (GRIT), PARA JATEAMENTO, PENEIRA 1,41 A 1,19 MM (SAE G16)	SINAPI	SC25K	0,16000000	R\$ 119,79	R\$ 19,16
TOTAL Material:						R\$ 19,16

Mão de Obra com Encargos Complementares					FONTE	UNID	COEFICIENTE	PREÇO UNITÁRIO	TOTAL
88306	OPERADOR JATO DE AREIA OU JATISTA COM ENCARGOS COMPLEMENTARES	SINAPI	H	0,05390000	R\$ 24,45	R\$ 1,31			
88316	SERVENTE COM ENCARGOS COMPLEMENTARES	SINAPI	H	0,05350000	R\$ 21,32	R\$ 1,14			
TOTAL Mão de Obra com Encargos Complementares:						R\$ 2,45			
VALOR:						24,30			

88392 MISTURADOR DE ARGAMASSA, EIXO HORIZONTAL, CAPACIDADE DE MISTURA 300 KG, MOTOR ELÉTRICO POTÊNCIA 5 CV - CHI DIURNO. AF_05/2023 (CHI)

Serviço		FONTE	UNID	COEFICIENTE	PREÇO UNITÁRIO	TOTAL
88387	MISTURADOR DE ARGAMASSA, EIXO HORIZONTAL, CAPACIDADE DE MISTURA 300 KG, MOTOR ELÉTRICO POTÊNCIA 5 CV - DEPRECIÇÃO. AF_05/2023	SINAPI	H	1,00000000	R\$ 0,87	R\$ 0,87
88389	MISTURADOR DE ARGAMASSA, EIXO HORIZONTAL, CAPACIDADE DE MISTURA 300 KG, MOTOR ELÉTRICO POTÊNCIA 5 CV - JUROS. AF_05/2023	SINAPI	H	1,00000000	R\$ 0,20	R\$ 0,20
TOTAL Serviço:						R\$ 1,07
VALOR:						1,07

88386 MISTURADOR DE ARGAMASSA, EIXO HORIZONTAL, CAPACIDADE DE MISTURA 300 KG, MOTOR ELÉTRICO POTÊNCIA 5 CV - CHP DIURNO. AF_05/2023 (CHP)

Serviço	FONTE	UNID	COEFICIENTE	PREÇO UNITÁRIO	TOTAL
---------	-------	------	-------------	----------------	-------

RELATÓRIO ANALÍTICO - COMPOSIÇÕES AUXILIARES

	OBRA:		Adequação e Complementação da Infraestrutura Física com Implantação de Área Recreativa Metálica, Execução de Rampas de Acessibilidade e Construção de Cobertura de Passagem em Estrutura de Madeira com Telha Cerâmica Colonial	DATA : 02/02/2026	L.S. Hora: 113,60%											
	DESCRIÇÃO:		Adequação e Complementação da Infraestrutura Física com Implantação de Área Recreativa Metálica, Execução de Rampas de Acessibilidade e Construção de Cobertura de Passagem em Estrutura de Madeira com Telha Cerâmica Colonial	BDI : 21,35%	L.S. Mês: 69,85%											
	LOCAL:		PREFEITURA MUNICIPAL DE SANTA CRUZ-PB	<table border="1" style="width: 100%; border-collapse: collapse;"> <thead> <tr> <th style="width: 50%;">FONTE</th> <th style="width: 50%;">VERSÃO</th> </tr> </thead> <tbody> <tr> <td>CAGEPA</td> <td>2025/09 SEM DESONERAÇÃO</td> </tr> <tr> <td>ORSE</td> <td>2025/11</td> </tr> <tr> <td>SINAPI</td> <td>2025/12 SEM DESONERAÇÃO</td> </tr> <tr> <td>PRÓPRIA</td> <td>PRÓPRIA</td> </tr> </tbody> </table>			FONTE	VERSÃO	CAGEPA	2025/09 SEM DESONERAÇÃO	ORSE	2025/11	SINAPI	2025/12 SEM DESONERAÇÃO	PRÓPRIA	PRÓPRIA
	FONTE	VERSÃO														
CAGEPA	2025/09 SEM DESONERAÇÃO															
ORSE	2025/11															
SINAPI	2025/12 SEM DESONERAÇÃO															
PRÓPRIA	PRÓPRIA															
CLIENTE:		PREFEITURA MUNICIPAL DE SANTA CRUZ-PB														

Item	Descrição	Fonte	Unid	Coeficiente	Preço Unitário	Total
88387	MISTURADOR DE ARGAMASSA, EIXO HORIZONTAL, CAPACIDADE DE MISTURA 300 KG, MOTOR ELÉTRICO POTÊNCIA 5 CV - DEPRECIAÇÃO. AF_05/2023	SINAPI	H	1,00000000	R\$ 0,87	R\$ 0,87
88389	MISTURADOR DE ARGAMASSA, EIXO HORIZONTAL, CAPACIDADE DE MISTURA 300 KG, MOTOR ELÉTRICO POTÊNCIA 5 CV - JUROS. AF_05/2023	SINAPI	H	1,00000000	R\$ 0,20	R\$ 0,20
88390	MISTURADOR DE ARGAMASSA, EIXO HORIZONTAL, CAPACIDADE DE MISTURA 300 KG, MOTOR ELÉTRICO POTÊNCIA 5 CV - MANUTENÇÃO. AF_05/2023	SINAPI	H	1,00000000	R\$ 0,96	R\$ 0,96
88391	MISTURADOR DE ARGAMASSA, EIXO HORIZONTAL, CAPACIDADE DE MISTURA 300 KG, MOTOR ELÉTRICO POTÊNCIA 5 CV - MATERIAIS NA OPERAÇÃO. AF_05/2023	SINAPI	H	1,00000000	R\$ 2,75	R\$ 2,75
TOTAL Serviço:						R\$ 4,78
VALOR:						4,78

88387 MISTURADOR DE ARGAMASSA, EIXO HORIZONTAL, CAPACIDADE DE MISTURA 300 KG, MOTOR ELÉTRICO POTÊNCIA 5 CV - DEPRECIAÇÃO. AF_05/2023 (H)

Equipamento	FONTE	UNID	COEFICIENTE	PREÇO UNITÁRIO	TOTAL
00037544 MISTURADOR DE ARGAMASSA, EIXO HORIZONTAL, CAPACIDADE DE MISTURA 300 KG, MOTOR ELETRICO TRIFASICO 220/380 V, POTENCIA 5 CV	SINAPI	UN	0,00006400	R\$ 13.736,32	R\$ 0,87
TOTAL Equipamento:					R\$ 0,87
VALOR:					0,87

88389 MISTURADOR DE ARGAMASSA, EIXO HORIZONTAL, CAPACIDADE DE MISTURA 300 KG, MOTOR ELÉTRICO POTÊNCIA 5 CV - JUROS. AF_05/2023 (H)

Equipamento	FONTE	UNID	COEFICIENTE	PREÇO UNITÁRIO	TOTAL
00037544 MISTURADOR DE ARGAMASSA, EIXO HORIZONTAL, CAPACIDADE DE MISTURA 300 KG, MOTOR ELETRICO TRIFASICO 220/380 V, POTENCIA 5 CV	SINAPI	UN	0,00001480	R\$ 13.736,32	R\$ 0,20
TOTAL Equipamento:					R\$ 0,20
VALOR:					0,20

88390 MISTURADOR DE ARGAMASSA, EIXO HORIZONTAL, CAPACIDADE DE MISTURA 300 KG, MOTOR ELÉTRICO POTÊNCIA 5 CV - MANUTENÇÃO. AF_05/2023 (H)

Equipamento	FONTE	UNID	COEFICIENTE	PREÇO UNITÁRIO	TOTAL
00037544 MISTURADOR DE ARGAMASSA, EIXO HORIZONTAL, CAPACIDADE DE MISTURA 300 KG, MOTOR ELETRICO TRIFASICO 220/380 V, POTENCIA 5 CV	SINAPI	UN	0,00007000	R\$ 13.736,32	R\$ 0,96
TOTAL Equipamento:					R\$ 0,96
VALOR:					0,96

88391 MISTURADOR DE ARGAMASSA, EIXO HORIZONTAL, CAPACIDADE DE MISTURA 300 KG, MOTOR ELÉTRICO POTÊNCIA 5 CV - MATERIAIS NA OPERAÇÃO. AF_05/2023 (H)

Especiais	FONTE	UNID	COEFICIENTE	PREÇO UNITÁRIO	TOTAL
00002705 ENERGIA ELETRICA ATE 2000 KWH INDUSTRIAL, SEM DEMANDA	SINAPI	KWH	3,13000000	R\$ 0,88	R\$ 2,75
TOTAL Especiais:					R\$ 2,75
VALOR:					2,75

88278 MONTADOR DE ESTRUTURAS METÁLICAS COM ENCARGOS COMPLEMENTARES (H)

RELATÓRIO ANALÍTICO - COMPOSIÇÕES AUXILIARES

	OBRA:		Adequação e Complementação da Infraestrutura Física com Implantação de Área Recreativa Metálica, Execução de Rampas de Acessibilidade e Construção de Cobertura de Passagem em Estrutura de Madeira com Telha Cerâmica Colonial		DATA : 02/02/2026 L.S. Hora: 113,60%	
	DESCRIÇÃO:		Adequação e Complementação da Infraestrutura Física com Implantação de Área Recreativa Metálica, Execução de Rampas de Acessibilidade e Construção de Cobertura de Passagem em Estrutura de Madeira com Telha Cerâmica Colonial		BDI : 21,35% L.S. Mês: 69,85%	
	LOCAL:		PREFEITURA MUNICIPAL DE SANTA CRUZ-PB		FONTES	
	CLIENTE:		PREFEITURA MUNICIPAL DE SANTA CRUZ-PB		VERSÃO	
					CAGEPA	2025/09 SEM DESONERAÇÃO
				ORSE	2025/11	
				SINAPI	2025/12 SEM DESONERAÇÃO	
				PRÓPRIA	PRÓPRIA	

Item	Descrição	Fonte	Unid	Qtd	Valor Unitário	Valor Total
93404	MÁQUINA JATO DE PRESSAO PORTÁTIL, CAMARA DE 1 SAIDA, CAPACIDADE 280 L, DIAMETRO 670 MM, BICO DE JATO CURTO VENTURI DE 5/16", MANGUEIRA DE 1" COM COMPRESSOR DE AR REBOCÁVEL 189 PCM E MOTOR DIESEL 63 CV - DEPRECIÇÃO. AF_05/2023	SINAPI	H	1,00000000	R\$ 7,75	R\$ 7,75
93405	MÁQUINA JATO DE PRESSAO PORTÁTIL, CAMARA DE 1 SAIDA, CAPACIDADE 280 L, DIAMETRO 670 MM, BICO DE JATO CURTO VENTURI DE 5/16", MANGUEIRA DE 1" COM COMPRESSOR DE AR REBOCÁVEL 189 PCM E MOTOR DIESEL 63 CV - JUROS. AF_05/2023	SINAPI	H	1,00000000	R\$ 1,98	R\$ 1,98
93406	MÁQUINA JATO DE PRESSAO PORTÁTIL, CAMARA DE 1 SAIDA, CAPACIDADE 280 L, DIAMETRO 670 MM, BICO DE JATO CURTO VENTURI DE 5/16", MANGUEIRA DE 1" COM COMPRESSOR DE AR REBOCÁVEL 189 PCM E MOTOR DIESEL 63 CV - MANUTENÇÃO. AF_05/2023	SINAPI	H	1,00000000	R\$ 9,30	R\$ 9,30
93407	MÁQUINA JATO DE PRESSAO PORTÁTIL, CAMARA DE 1 SAIDA, CAPACIDADE 280 L, DIAMETRO 670 MM, BICO DE JATO CURTO VENTURI DE 5/16", MANGUEIRA DE 1" COM COMPRESSOR DE AR REBOCÁVEL 189 PCM E MOTOR DIESEL 63 CV - MATERIAIS NA OPERAÇÃO. AF_05/2023	SINAPI	H	1,00000000	R\$ 45,23	R\$ 45,23
TOTAL Serviço:						R\$ 64,26
VALOR:						88,71

93404 MÁQUINA JATO DE PRESSAO PORTÁTIL, CAMARA DE 1 SAIDA, CAPACIDADE 280 L, DIAMETRO 670 MM, BICO DE JATO CURTO VENTURI DE 5/16", MANGUEIRA DE 1" COM COMPRESSOR DE AR REBOCÁVEL 189 PCM E MOTOR DIESEL 63 CV - DEPRECIÇÃO. AF_05/2023 (H)

Equipamento	Descrição	Fonte	Unid	Qtd	Valor Unitário	Valor Total
00036522	COMPRESSOR DE AR REBOCAVEL, VAZAO 189 PCM, PRESSAO EFETIVA DE TRABALHO 102 PSI, MOTOR DIESEL, POTENCIA 63 CV	SINAPI	UN	0,00005330	R\$ 98.734,35	R\$ 5,26
00039813	MAQUINA TIPO VASO/TANQUE/JATO DE PRESSAO PORTATIL P/ JATEAMENTO, CONTROLE AUTOMATICO E REMOTO, CAMARA DE 1 SAIDA, 280 L, DIAM. *670* MM, BICO JATO CURTO VENTURI 5/16", MANGUEIRA 1" DE 10 M, COMPLETA (VALVULAS POP UP E DOSADORA, FUNDO CONICO ETC)	SINAPI	UN	0,00006400	R\$ 38.997,88	R\$ 2,49
TOTAL Equipamento:						R\$ 7,75
VALOR:						7,75

93405 MÁQUINA JATO DE PRESSAO PORTÁTIL, CAMARA DE 1 SAIDA, CAPACIDADE 280 L, DIAMETRO 670 MM, BICO DE JATO CURTO VENTURI DE 5/16", MANGUEIRA DE 1" COM COMPRESSOR DE AR REBOCÁVEL 189 PCM E MOTOR DIESEL 63 CV - JUROS. AF_05/2023 (H)

Equipamento	Descrição	Fonte	Unid	Qtd	Valor Unitário	Valor Total
00036522	COMPRESSOR DE AR REBOCAVEL, VAZAO 189 PCM, PRESSAO EFETIVA DE TRABALHO 102 PSI, MOTOR DIESEL, POTENCIA 63 CV	SINAPI	UN	0,00001430	R\$ 98.734,35	R\$ 1,41
00039813	MAQUINA TIPO VASO/TANQUE/JATO DE PRESSAO PORTATIL P/ JATEAMENTO, CONTROLE AUTOMATICO E REMOTO, CAMARA DE 1 SAIDA, 280 L, DIAM. *670* MM, BICO JATO CURTO VENTURI 5/16", MANGUEIRA 1" DE 10 M, COMPLETA (VALVULAS POP UP E DOSADORA, FUNDO CONICO ETC)	SINAPI	UN	0,00001480	R\$ 38.997,88	R\$ 0,57
TOTAL Equipamento:						R\$ 1,98
VALOR:						1,98

93406 MÁQUINA JATO DE PRESSAO PORTÁTIL, CAMARA DE 1 SAIDA, CAPACIDADE 280 L, DIAMETRO 670 MM, BICO DE JATO CURTO VENTURI DE 5/16", MANGUEIRA DE 1" COM COMPRESSOR DE AR REBOCÁVEL 189 PCM E MOTOR DIESEL 63 CV - MANUTENÇÃO. AF_05/2023 (H)

Equipamento	Descrição	Fonte	Unid	Qtd	Valor Unitário	Valor Total
00036522	COMPRESSOR DE AR REBOCAVEL, VAZAO 189 PCM, PRESSAO EFETIVA DE TRABALHO 102 PSI, MOTOR DIESEL, POTENCIA 63 CV	SINAPI	UN	0,00006670	R\$ 98.734,35	R\$ 6,58

RELATÓRIO ANALÍTICO - COMPOSIÇÕES AUXILIARES

	OBRA:		Adequação e Complementação da Infraestrutura Física com Implantação de Área Recreativa Metálica, Execução de Rampas de Acessibilidade e Construção de Cobertura de Passagem em Estrutura de Madeira com Telha Cerâmica Colonial		DATA : 02/02/2026 L.S. Hora: 113,60%	
	DESCRIÇÃO:		Adequação e Complementação da Infraestrutura Física com Implantação de Área Recreativa Metálica, Execução de Rampas de Acessibilidade e Construção de Cobertura de Passagem em Estrutura de Madeira com Telha Cerâmica Colonial		BDI : 21,35% L.S. Mês: 69,85%	
	LOCAL:		PREFEITURA MUNICIPAL DE SANTA CRUZ-PB		FONTES	
	CLIENTE:		PREFEITURA MUNICIPAL DE SANTA CRUZ-PB		VERSÃO	
				CAGEPA	2025/09 SEM DESONERAÇÃO	
				ORSE	2025/11	
				SINAPI	2025/12 SEM DESONERAÇÃO	
				PRÓPRIA	PRÓPRIA	

00039813	MAQUINA TIPO VASO/TANQUE/JATO DE PRESSAO PORTATIL P/ JATEAMENTO, CONTROLE AUTOMATICO E REMOTO, CAMARA DE 1 SAIDA, 280 L, DIAM. *670* MM, BICO JATO CURTO VENTURI 5/16", MANGUEIRA 1" DE 10 M, COMPLETA (VALVULAS POP UP E DOSADORA, FUNDO CONICO ETC)	SINAPI	UN	0,00007000	R\$ 38.997,88	R\$ 2,72
TOTAL Equipamento:						R\$ 9,30
VALOR:						9,30

93407 MÁQUINA JATO DE PRESSAO PORTÁTIL, CAMARA DE 1 SAIDA, CAPACIDADE 280 L, DIAMETRO 670 MM, BICO DE JATO CURTO VENTURI DE 5/16", MANGUEIRA DE 1" COM COMPRESSOR DE AR REBOCÁVEL 189 PCM E MOTOR DIESEL 63 CV - MATERIAIS NA OPERAÇÃO. AF_05/2023 (H)

Material	FONTE	UNID	COEFICIENTE	PREÇO UNITÁRIO	TOTAL	
00004221	OLEO DIESEL COMBUSTIVEL COMUM METROPOLITANO S-10 OU S-500	SINAPI	L	7,88000000	R\$ 5,74	R\$ 45,23
TOTAL Material:					R\$ 45,23	
VALOR:					45,23	

88377 OPERADOR DE BETONEIRA ESTACIONÁRIA/MISTURADOR COM ENCARGOS COMPLEMENTARES (H)

Encargos Complementares	FONTE	UNID	COEFICIENTE	PREÇO UNITÁRIO	TOTAL	
00037370	ALIMENTACAO - HORISTA (COLETADO CAIXA - ENCARGOS COMPLEMENTARES)	SINAPI	H	1,00000000	R\$ 0,92	R\$ 0,92
00043488	EPI - FAMILIA OPERADOR ESCAVADEIRA - HORISTA (ENCARGOS COMPLEMENTARES - COLETADO CAIXA)	SINAPI	H	1,00000000	R\$ 0,89	R\$ 0,89
00037372	EXAMES - HORISTA (COLETADO CAIXA - ENCARGOS COMPLEMENTARES)	SINAPI	H	1,00000000	R\$ 1,43	R\$ 1,43
00043464	FERRAMENTAS - FAMILIA OPERADOR ESCAVADEIRA - HORISTA (ENCARGOS COMPLEMENTARES - COLETADO CAIXA)	SINAPI	H	1,00000000	R\$ 0,01	R\$ 0,01
00037373	SEGURO - HORISTA (COLETADO CAIXA - ENCARGOS COMPLEMENTARES)	SINAPI	H	1,00000000	R\$ 0,08	R\$ 0,08
00037371	TRANSPORTE - HORISTA (COLETADO CAIXA - ENCARGOS COMPLEMENTARES)	SINAPI	H	1,00000000	R\$ 0,80	R\$ 0,80
TOTAL Encargos Complementares:					R\$ 4,13	

Mão de Obra	FONTE	UNID	COEFICIENTE	PREÇO UNITÁRIO	TOTAL	
00037666	OPERADOR DE BETONEIRA ESTACIONARIA / MISTURADOR (HORISTA)	SINAPI	H	1,00000000	R\$ 14,16	R\$ 14,16
TOTAL Mão de Obra:					R\$ 14,16	

Serviço	FONTE	UNID	COEFICIENTE	PREÇO UNITÁRIO	TOTAL	
95389	CURSO DE CAPACITAÇÃO PARA OPERADOR DE BETONEIRA ESTACIONÁRIA/MISTURADOR (ENCARGOS COMPLEMENTARES) - HORISTA	SINAPI	H	1,00000000	R\$ 0,11	R\$ 0,11
TOTAL Serviço:					R\$ 0,11	
VALOR:					18,40	

88295 OPERADOR DE GUINCHO COM ENCARGOS COMPLEMENTARES (H)

Encargos Complementares	FONTE	UNID	COEFICIENTE	PREÇO UNITÁRIO	TOTAL	
00037370	ALIMENTACAO - HORISTA (COLETADO CAIXA - ENCARGOS COMPLEMENTARES)	SINAPI	H	1,00000000	R\$ 0,92	R\$ 0,92
00043488	EPI - FAMILIA OPERADOR ESCAVADEIRA - HORISTA (ENCARGOS COMPLEMENTARES - COLETADO CAIXA)	SINAPI	H	1,00000000	R\$ 0,89	R\$ 0,89
00037372	EXAMES - HORISTA (COLETADO CAIXA - ENCARGOS COMPLEMENTARES)	SINAPI	H	1,00000000	R\$ 1,43	R\$ 1,43

RELATÓRIO ANALÍTICO - COMPOSIÇÕES AUXILIARES

	OBRA:	Adequação e Complementação da Infraestrutura Física com Implantação de Área Recreativa Metálica, Execução de Rampas de Acessibilidade e Construção de Cobertura de Passagem em Estrutura de Madeira com Telha Cerâmica Colonial	DATA : 02/02/2026	L.S. Hora: 113,60%											
			BDI : 21,35%	L.S. Mês: 69,85%											
	DESCRIÇÃO:	Adequação e Complementação da Infraestrutura Física com Implantação de Área Recreativa Metálica, Execução de Rampas de Acessibilidade e Construção de Cobertura de Passagem em Estrutura de Madeira com Telha Cerâmica Colonial	<table border="1" style="width: 100%; border-collapse: collapse;"> <thead> <tr> <th style="width: 50%;">FONTE</th> <th style="width: 50%;">VERSÃO</th> </tr> </thead> <tbody> <tr> <td>CAGEPA</td> <td>2025/09 SEM DESONERAÇÃO</td> </tr> <tr> <td>ORSE</td> <td>2025/11</td> </tr> <tr> <td>SINAPI</td> <td>2025/12 SEM DESONERAÇÃO</td> </tr> <tr> <td>PRÓPRIA</td> <td>PRÓPRIA</td> </tr> </tbody> </table>			FONTE	VERSÃO	CAGEPA	2025/09 SEM DESONERAÇÃO	ORSE	2025/11	SINAPI	2025/12 SEM DESONERAÇÃO	PRÓPRIA	PRÓPRIA
	FONTE	VERSÃO													
CAGEPA	2025/09 SEM DESONERAÇÃO														
ORSE	2025/11														
SINAPI	2025/12 SEM DESONERAÇÃO														
PRÓPRIA	PRÓPRIA														
LOCAL:	PREFEITURA MUNICIPAL DE SANTA CRUZ-PB														
CLIENTE:	PREFEITURA MUNICIPAL DE SANTA CRUZ-PB														

00043464	FERRAMENTAS - FAMILIA OPERADOR ESCAVADEIRA - HORISTA (ENCARGOS COMPLEMENTARES - COLETADO CAIXA)	SINAPI	H	1,00000000	R\$ 0,01	R\$ 0,01
00037373	SEGURO - HORISTA (COLETADO CAIXA - ENCARGOS COMPLEMENTARES)	SINAPI	H	1,00000000	R\$ 0,08	R\$ 0,08
00037371	TRANSPORTE - HORISTA (COLETADO CAIXA - ENCARGOS COMPLEMENTARES)	SINAPI	H	1,00000000	R\$ 0,80	R\$ 0,80
TOTAL Encargos Complementares:						R\$ 4,13

Mão de Obra	FONTE	UNID	COEFICIENTE	PREÇO UNITÁRIO	TOTAL
00004253	OPERADOR DE GUINCHO OU GUINCHEIRO (HORISTA)	SINAPI	H	1,00000000	R\$ 18,32
TOTAL Mão de Obra:					R\$ 18,32

Serviço	FONTE	UNID	COEFICIENTE	PREÇO UNITÁRIO	TOTAL
95358	CURSO DE CAPACITAÇÃO PARA OPERADOR DE GUINCHO (ENCARGOS COMPLEMENTARES) - HORISTA	SINAPI	H	1,00000000	R\$ 0,29
TOTAL Serviço:					R\$ 0,29
VALOR:					22,74

88296 OPERADOR DE GUINDASTE COM ENCARGOS COMPLEMENTARES (H)

Encargos Complementares	FONTE	UNID	COEFICIENTE	PREÇO UNITÁRIO	TOTAL
00037370	ALIMENTACAO - HORISTA (COLETADO CAIXA - ENCARGOS COMPLEMENTARES)	SINAPI	H	1,00000000	R\$ 0,92
00043488	EPI - FAMILIA OPERADOR ESCAVADEIRA - HORISTA (ENCARGOS COMPLEMENTARES - COLETADO CAIXA)	SINAPI	H	1,00000000	R\$ 0,89
00037372	EXAMES - HORISTA (COLETADO CAIXA - ENCARGOS COMPLEMENTARES)	SINAPI	H	1,00000000	R\$ 1,43
00043464	FERRAMENTAS - FAMILIA OPERADOR ESCAVADEIRA - HORISTA (ENCARGOS COMPLEMENTARES - COLETADO CAIXA)	SINAPI	H	1,00000000	R\$ 0,01
00037373	SEGURO - HORISTA (COLETADO CAIXA - ENCARGOS COMPLEMENTARES)	SINAPI	H	1,00000000	R\$ 0,08
00037371	TRANSPORTE - HORISTA (COLETADO CAIXA - ENCARGOS COMPLEMENTARES)	SINAPI	H	1,00000000	R\$ 0,80
TOTAL Encargos Complementares:					R\$ 4,13

Mão de Obra	FONTE	UNID	COEFICIENTE	PREÇO UNITÁRIO	TOTAL
00004254	OPERADOR DE GUINDASTE (HORISTA)	SINAPI	H	1,00000000	R\$ 28,36
TOTAL Mão de Obra:					R\$ 28,36

Serviço	FONTE	UNID	COEFICIENTE	PREÇO UNITÁRIO	TOTAL
95359	CURSO DE CAPACITAÇÃO PARA OPERADOR DE GUINDASTE (ENCARGOS COMPLEMENTARES) - HORISTA	SINAPI	H	1,00000000	R\$ 0,46
TOTAL Serviço:					R\$ 0,46
VALOR:					32,95

88306 OPERADOR JATO DE AREIA OU JATISTA COM ENCARGOS COMPLEMENTARES (H)

Encargos Complementares	FONTE	UNID	COEFICIENTE	PREÇO UNITÁRIO	TOTAL
00037370	ALIMENTACAO - HORISTA (COLETADO CAIXA - ENCARGOS COMPLEMENTARES)	SINAPI	H	1,00000000	R\$ 0,92
00043488	EPI - FAMILIA OPERADOR ESCAVADEIRA - HORISTA (ENCARGOS COMPLEMENTARES - COLETADO CAIXA)	SINAPI	H	1,00000000	R\$ 0,89
00037372	EXAMES - HORISTA (COLETADO CAIXA - ENCARGOS COMPLEMENTARES)	SINAPI	H	1,00000000	R\$ 1,43

RELATÓRIO ANALÍTICO - COMPOSIÇÕES AUXILIARES

	OBRA:	Adequação e Complementação da Infraestrutura Física com Implantação de Área Recreativa Metálica, Execução de Rampas de Acessibilidade e Construção de Cobertura de Passagem em Estrutura de Madeira com Telha Cerâmica Colonial	DATA : 02/02/2026	L.S. Hora: 113,60%										
	DESCRÇÃO:	Adequação e Complementação da Infraestrutura Física com Implantação de Área Recreativa Metálica, Execução de Rampas de Acessibilidade e Construção de Cobertura de Passagem em Estrutura de Madeira com Telha Cerâmica Colonial	BDI : 21,35%	L.S. Mês: 69,85%										
	LOCAL:	PREFEITURA MUNICIPAL DE SANTA CRUZ-PB	<table border="1" style="width: 100%; border-collapse: collapse;"> <thead> <tr> <th style="width: 50%;">FONTE</th> <th style="width: 50%;">VERSÃO</th> </tr> </thead> <tbody> <tr> <td>CAGEPA</td> <td>2025/09 SEM DESONERAÇÃO</td> </tr> <tr> <td>ORSE</td> <td>2025/11</td> </tr> <tr> <td>SINAPI</td> <td>2025/12 SEM DESONERAÇÃO</td> </tr> <tr> <td>PRÓPRIA</td> <td>PRÓPRIA</td> </tr> </tbody> </table>		FONTE	VERSÃO	CAGEPA	2025/09 SEM DESONERAÇÃO	ORSE	2025/11	SINAPI	2025/12 SEM DESONERAÇÃO	PRÓPRIA	PRÓPRIA
	FONTE	VERSÃO												
CAGEPA	2025/09 SEM DESONERAÇÃO													
ORSE	2025/11													
SINAPI	2025/12 SEM DESONERAÇÃO													
PRÓPRIA	PRÓPRIA													
CLIENTE:	PREFEITURA MUNICIPAL DE SANTA CRUZ-PB													

Código	Descrição	Fonte	Unid	Coeficiente	Preço Unitário	Total
00043464	FERRAMENTAS - FAMILIA OPERADOR ESCAVADEIRA - HORISTA (ENCARGOS COMPLEMENTARES - COLETADO CAIXA)	SINAPI	H	1,00000000	R\$ 0,01	R\$ 0,01
00037373	SEGURO - HORISTA (COLETADO CAIXA - ENCARGOS COMPLEMENTARES)	SINAPI	H	1,00000000	R\$ 0,08	R\$ 0,08
00037371	TRANSPORTE - HORISTA (COLETADO CAIXA - ENCARGOS COMPLEMENTARES)	SINAPI	H	1,00000000	R\$ 0,80	R\$ 0,80
TOTAL Encargos Complementares:						R\$ 4,13

Código	Descrição	Fonte	Unid	Coeficiente	Preço Unitário	Total
Mão de Obra						
00004251	OPERADOR DE JATO ABRASIVO OU JATISTA (HORISTA)	SINAPI	H	1,00000000	R\$ 20,09	R\$ 20,09
TOTAL Mão de Obra:						R\$ 20,09

Código	Descrição	Fonte	Unid	Coeficiente	Preço Unitário	Total
Serviço						
95368	CURSO DE CAPACITAÇÃO PARA OPERADOR JATO DE AREIA OU JATISTA (ENCARGOS COMPLEMENTARES) - HORISTA	SINAPI	H	1,00000000	R\$ 0,23	R\$ 0,23
TOTAL Serviço:						R\$ 0,23

VALOR: 24,45

88309 PEDREIRO COM ENCARGOS COMPLEMENTARES (H)

Código	Descrição	Fonte	Unid	Coeficiente	Preço Unitário	Total
Encargos Complementares						
00037370	ALIMENTACAO - HORISTA (COLETADO CAIXA - ENCARGOS COMPLEMENTARES)	SINAPI	H	1,00000000	R\$ 0,92	R\$ 0,92
00043489	EPI - FAMILIA PEDREIRO - HORISTA (ENCARGOS COMPLEMENTARES - COLETADO CAIXA)	SINAPI	H	1,00000000	R\$ 1,31	R\$ 1,31
00037372	EXAMES - HORISTA (COLETADO CAIXA - ENCARGOS COMPLEMENTARES)	SINAPI	H	1,00000000	R\$ 1,43	R\$ 1,43
00043465	FERRAMENTAS - FAMILIA PEDREIRO - HORISTA (ENCARGOS COMPLEMENTARES - COLETADO CAIXA)	SINAPI	H	1,00000000	R\$ 0,78	R\$ 0,78
00037373	SEGURO - HORISTA (COLETADO CAIXA - ENCARGOS COMPLEMENTARES)	SINAPI	H	1,00000000	R\$ 0,08	R\$ 0,08
00037371	TRANSPORTE - HORISTA (COLETADO CAIXA - ENCARGOS COMPLEMENTARES)	SINAPI	H	1,00000000	R\$ 0,80	R\$ 0,80
TOTAL Encargos Complementares:						R\$ 5,32

Código	Descrição	Fonte	Unid	Coeficiente	Preço Unitário	Total
Mão de Obra						
00004750	PEDREIRO (HORISTA)	SINAPI	H	1,00000000	R\$ 21,14	R\$ 21,14
TOTAL Mão de Obra:						R\$ 21,14

Código	Descrição	Fonte	Unid	Coeficiente	Preço Unitário	Total
Serviço						
95371	CURSO DE CAPACITAÇÃO PARA PEDREIRO (ENCARGOS COMPLEMENTARES) - HORISTA	SINAPI	H	1,00000000	R\$ 0,44	R\$ 0,44
TOTAL Serviço:						R\$ 0,44

VALOR: 26,90

88310 PINTOR COM ENCARGOS COMPLEMENTARES (H)

Código	Descrição	Fonte	Unid	Coeficiente	Preço Unitário	Total
Encargos Complementares						
00037370	ALIMENTACAO - HORISTA (COLETADO CAIXA - ENCARGOS COMPLEMENTARES)	SINAPI	H	1,00000000	R\$ 0,92	R\$ 0,92
00043490	EPI - FAMILIA PINTOR - HORISTA (ENCARGOS COMPLEMENTARES - COLETADO CAIXA)	SINAPI	H	1,00000000	R\$ 1,85	R\$ 1,85
00037372	EXAMES - HORISTA (COLETADO CAIXA - ENCARGOS COMPLEMENTARES)	SINAPI	H	1,00000000	R\$ 1,43	R\$ 1,43

RELATÓRIO ANALÍTICO - COMPOSIÇÕES AUXILIARES

	OBRA:	Adequação e Complementação da Infraestrutura Física com Implantação de Área Recreativa Metálica, Execução de Rampas de Acessibilidade e Construção de Cobertura de Passagem em Estrutura de Madeira com Telha Cerâmica Colonial	DATA : 02/02/2026	L.S. Hora: 113,60%										
	DESCRİÇÃO:	Adequação e Complementação da Infraestrutura Física com Implantação de Área Recreativa Metálica, Execução de Rampas de Acessibilidade e Construção de Cobertura de Passagem em Estrutura de Madeira com Telha Cerâmica Colonial	BDI : 21,35%	L.S. Mês: 69,85%										
	LOCAL:	PREFEITURA MUNICIPAL DE SANTA CRUZ-PB	<table border="1" style="width: 100%; border-collapse: collapse;"> <thead> <tr> <th style="text-align: left;">FONTE</th> <th style="text-align: left;">VERSÃO</th> </tr> </thead> <tbody> <tr> <td>CAGEPA</td> <td>2025/09 SEM DESONERAÇÃO</td> </tr> <tr> <td>ORSE</td> <td>2025/11</td> </tr> <tr> <td>SINAPI</td> <td>2025/12 SEM DESONERAÇÃO</td> </tr> <tr> <td>PRÓPRIA</td> <td>PRÓPRIA</td> </tr> </tbody> </table>		FONTE	VERSÃO	CAGEPA	2025/09 SEM DESONERAÇÃO	ORSE	2025/11	SINAPI	2025/12 SEM DESONERAÇÃO	PRÓPRIA	PRÓPRIA
	FONTE	VERSÃO												
CAGEPA	2025/09 SEM DESONERAÇÃO													
ORSE	2025/11													
SINAPI	2025/12 SEM DESONERAÇÃO													
PRÓPRIA	PRÓPRIA													
CLIENTE:	PREFEITURA MUNICIPAL DE SANTA CRUZ-PB													

00043466	FERRAMENTAS - FAMILIA PINTOR - HORISTA (ENCARGOS COMPLEMENTARES - COLETADO CAIXA)	SINAPI	H	1,00000000	R\$ 2,05	R\$ 2,05
00037373	SEGURO - HORISTA (COLETADO CAIXA - ENCARGOS COMPLEMENTARES)	SINAPI	H	1,00000000	R\$ 0,08	R\$ 0,08
00037371	TRANSPORTE - HORISTA (COLETADO CAIXA - ENCARGOS COMPLEMENTARES)	SINAPI	H	1,00000000	R\$ 0,80	R\$ 0,80
TOTAL Encargos Complementares:						R\$ 7,13

Mão de Obra	FONTE	UNID	COEFICIENTE	PREÇO UNITÁRIO	TOTAL
00004783	PINTOR (HORISTA)	SINAPI	H	1,00000000	R\$ 21,14
TOTAL Mão de Obra:					R\$ 21,14

Serviço	FONTE	UNID	COEFICIENTE	PREÇO UNITÁRIO	TOTAL
95372	CURSO DE CAPACITAÇÃO PARA PINTOR (ENCARGOS COMPLEMENTARES) - HORISTA	SINAPI	H	1,00000000	R\$ 0,31
TOTAL Serviço:					R\$ 0,31

VALOR:	28,58
---------------	--------------

100739 PINTURA COM TINTA ALQUÍDICA DE ACABAMENTO (ESMALTE SINTÉTICO ACETINADO) PULVERIZADA SOBRE PERFIL METÁLICO EXECUTADO EM FÁBRICA (POR DEMÃO). AF_01/2020_PE (M2)

Material	FONTE	UNID	COEFICIENTE	PREÇO UNITÁRIO	TOTAL
00005318	DILUENTE AGUARRAS	SINAPI	L	0,05840000	R\$ 19,39
00007311	TINTA ESMALTE SINTETICO PREMIUM ACETINADO	SINAPI	L	0,19450000	R\$ 37,16
TOTAL Material:					R\$ 8,35

Mão de Obra com Encargos Complementares	FONTE	UNID	COEFICIENTE	PREÇO UNITÁRIO	TOTAL
88310	PINTOR COM ENCARGOS COMPLEMENTARES	SINAPI	H	0,06350000	R\$ 28,58
TOTAL Mão de Obra com Encargos Complementares:					R\$ 1,81

VALOR:	10,16
---------------	--------------

100719 PINTURA COM TINTA ALQUÍDICA DE FUNDO (TIPO ZARCÃO) PULVERIZADA SOBRE PERFIL METÁLICO EXECUTADO EM FÁBRICA (POR DEMÃO). AF_01/2020_PE (M2)

Material	FONTE	UNID	COEFICIENTE	PREÇO UNITÁRIO	TOTAL
00005318	DILUENTE AGUARRAS	SINAPI	L	0,05750000	R\$ 19,39
00007307	FUNDO ANTICORROSIVO PARA METAIS FERROSOS (ZARCAO)	SINAPI	L	0,19080000	R\$ 38,81
TOTAL Material:					R\$ 8,51

Mão de Obra com Encargos Complementares	FONTE	UNID	COEFICIENTE	PREÇO UNITÁRIO	TOTAL
88310	PINTOR COM ENCARGOS COMPLEMENTARES	SINAPI	H	0,06350000	R\$ 28,58
TOTAL Mão de Obra com Encargos Complementares:					R\$ 1,81

VALOR:	10,32
---------------	--------------

102234 PINTURA IMUNIZANTE PARA MADEIRA, 2 DEMÃOS. AF_01/2021 (M2)

Material	FONTE	UNID	COEFICIENTE	PREÇO UNITÁRIO	TOTAL
00007340	IMUNIZANTE PARA MADEIRA, INCOLOR	SINAPI	L	0,32570000	R\$ 35,51
TOTAL Material:					R\$ 11,56

Mão de Obra com Encargos Complementares	FONTE	UNID	COEFICIENTE	PREÇO UNITÁRIO	TOTAL

RELATÓRIO ANALÍTICO - COMPOSIÇÕES AUXILIARES

	OBRA:		Adequação e Complementação da Infraestrutura Física com Implantação de Área Recreativa Metálica, Execução de Rampas de Acessibilidade e Construção de Cobertura de Passagem em Estrutura de Madeira com Telha Cerâmica Colonial		DATA : 02/02/2026		L.S. Hora: 113,60%	
	DESCRIÇÃO:		Adequação e Complementação da Infraestrutura Física com Implantação de Área Recreativa Metálica, Execução de Rampas de Acessibilidade e Construção de Cobertura de Passagem em Estrutura de Madeira com Telha Cerâmica Colonial		BDI : 21,35%		L.S. Mês: 69,85%	
	LOCAL:		PREFEITURA MUNICIPAL DE SANTA CRUZ-PB		FONTE		VERSÃO	
	CLIENTE:		PREFEITURA MUNICIPAL DE SANTA CRUZ-PB		CAGEPA	2025/09 SEM DESONERAÇÃO		
				ORSE	2025/11			
				SINAPI	2025/12 SEM DESONERAÇÃO			
				PRÓPRIA	PRÓPRIA			

88310	PINTOR COM ENCARGOS COMPLEMENTARES	SINAPI	H	0,45290000	R\$ 28,58	R\$ 12,94
TOTAL Mão de Obra com Encargos Complementares:						R\$ 12,94
VALOR:						24,50

88316 SERVENTE COM ENCARGOS COMPLEMENTARES (H)

Encargos Complementares		FONTE	UNID	COEFICIENTE	PREÇO UNITÁRIO	TOTAL
00037370	ALIMENTACAO - HORISTA (COLETADO CAIXA - ENCARGOS COMPLEMENTARES)	SINAPI	H	1,00000000	R\$ 0,92	R\$ 0,92
00043491	EPI - FAMILIA SERVENTE - HORISTA (ENCARGOS COMPLEMENTARES - COLETADO CAIXA)	SINAPI	H	1,00000000	R\$ 1,39	R\$ 1,39
00037372	EXAMES - HORISTA (COLETADO CAIXA - ENCARGOS COMPLEMENTARES)	SINAPI	H	1,00000000	R\$ 1,43	R\$ 1,43
00043467	FERRAMENTAS - FAMILIA SERVENTE - HORISTA (ENCARGOS COMPLEMENTARES - COLETADO CAIXA)	SINAPI	H	1,00000000	R\$ 0,61	R\$ 0,61
00037373	SEGURO - HORISTA (COLETADO CAIXA - ENCARGOS COMPLEMENTARES)	SINAPI	H	1,00000000	R\$ 0,08	R\$ 0,08
00037371	TRANSPORTE - HORISTA (COLETADO CAIXA - ENCARGOS COMPLEMENTARES)	SINAPI	H	1,00000000	R\$ 0,80	R\$ 0,80
TOTAL Encargos Complementares:						R\$ 5,23

Mão de Obra		FONTE	UNID	COEFICIENTE	PREÇO UNITÁRIO	TOTAL
00006111	SERVENTE DE OBRAS (HORISTA)	SINAPI	H	1,00000000	R\$ 15,76	R\$ 15,76
TOTAL Mão de Obra:						R\$ 15,76

Serviço		FONTE	UNID	COEFICIENTE	PREÇO UNITÁRIO	TOTAL
95378	CURSO DE CAPACITAÇÃO PARA SERVENTE (ENCARGOS COMPLEMENTARES) - HORISTA	SINAPI	H	1,00000000	R\$ 0,33	R\$ 0,33
TOTAL Serviço:						R\$ 0,33

VALOR: 21,32

88317 SOLDADOR COM ENCARGOS COMPLEMENTARES (H)

Encargos Complementares		FONTE	UNID	COEFICIENTE	PREÇO UNITÁRIO	TOTAL
00037370	ALIMENTACAO - HORISTA (COLETADO CAIXA - ENCARGOS COMPLEMENTARES)	SINAPI	H	1,00000000	R\$ 0,92	R\$ 0,92
00043492	EPI - FAMILIA SOLDADOR - HORISTA (ENCARGOS COMPLEMENTARES - COLETADO CAIXA)	SINAPI	H	1,00000000	R\$ 1,82	R\$ 1,82
00037372	EXAMES - HORISTA (COLETADO CAIXA - ENCARGOS COMPLEMENTARES)	SINAPI	H	1,00000000	R\$ 1,43	R\$ 1,43
00043468	FERRAMENTAS - FAMILIA SOLDADOR - HORISTA (ENCARGOS COMPLEMENTARES - COLETADO CAIXA)	SINAPI	H	1,00000000	R\$ 1,21	R\$ 1,21
00037373	SEGURO - HORISTA (COLETADO CAIXA - ENCARGOS COMPLEMENTARES)	SINAPI	H	1,00000000	R\$ 0,08	R\$ 0,08
00037371	TRANSPORTE - HORISTA (COLETADO CAIXA - ENCARGOS COMPLEMENTARES)	SINAPI	H	1,00000000	R\$ 0,80	R\$ 0,80
TOTAL Encargos Complementares:						R\$ 6,26

Mão de Obra		FONTE	UNID	COEFICIENTE	PREÇO UNITÁRIO	TOTAL
00006160	SOLDADOR (HORISTA)	SINAPI	H	1,00000000	R\$ 21,25	R\$ 21,25
TOTAL Mão de Obra:						R\$ 21,25

Serviço		FONTE	UNID	COEFICIENTE	PREÇO UNITÁRIO	TOTAL
95379	CURSO DE CAPACITAÇÃO PARA SOLDADOR (ENCARGOS COMPLEMENTARES) - HORISTA	SINAPI	H	1,00000000	R\$ 0,24	R\$ 0,24

RELATÓRIO ANALÍTICO - COMPOSIÇÕES AUXILIARES

 <p style="font-size: small;">Município de Santa Cruz Cidade Progressista e Desenvolvida!</p>	OBRA:	Adequação e Complementação da Infraestrutura Física com Implantação de Área Recreativa Metálica, Execução de Rampas de Acessibilidade e Construção de Cobertura de Passagem em Estrutura de Madeira com Telha Cerâmica Colonial	DATA : 02/02/2026	L.S. Hora: 113,60%											
			BDI : 21,35%	L.S. Mês: 69,85%											
	DESCRIÇÃO:	Adequação e Complementação da Infraestrutura Física com Implantação de Área Recreativa Metálica, Execução de Rampas de Acessibilidade e Construção de Cobertura de Passagem em Estrutura de Madeira com Telha Cerâmica Colonial	<table border="1" style="width: 100%; border-collapse: collapse;"> <thead> <tr> <th style="width: 50%;">FONTE</th> <th style="width: 50%;">VERSÃO</th> </tr> </thead> <tbody> <tr> <td>CAGEPA</td> <td>2025/09 SEM DESONERAÇÃO</td> </tr> <tr> <td>ORSE</td> <td>2025/11</td> </tr> <tr> <td>SINAPI</td> <td>2025/12 SEM DESONERAÇÃO</td> </tr> <tr> <td>PRÓPRIA</td> <td>PRÓPRIA</td> </tr> </tbody> </table>			FONTE	VERSÃO	CAGEPA	2025/09 SEM DESONERAÇÃO	ORSE	2025/11	SINAPI	2025/12 SEM DESONERAÇÃO	PRÓPRIA	PRÓPRIA
	FONTE	VERSÃO													
	CAGEPA	2025/09 SEM DESONERAÇÃO													
ORSE	2025/11														
SINAPI	2025/12 SEM DESONERAÇÃO														
PRÓPRIA	PRÓPRIA														
LOCAL:	PREFEITURA MUNICIPAL DE SANTA CRUZ-PB														
CLIENTE:	PREFEITURA MUNICIPAL DE SANTA CRUZ-PB														

TOTAL Serviço:	R\$ 0,24
----------------	----------

VALOR:	27,75
--------	--------------

88323 TELHADISTA COM ENCARGOS COMPLEMENTARES (H)

Encargos Complementares	FONTE	UNID	COEFICIENTE	PREÇO UNITÁRIO	TOTAL
00037370 ALIMENTACAO - HORISTA (COLETADO CAIXA - ENCARGOS COMPLEMENTARES)	SINAPI	H	1,00000000	R\$ 0,92	R\$ 0,92
00043483 EPI - FAMILIA CARPINTEIRO DE FORMAS - HORISTA (ENCARGOS COMPLEMENTARES - COLETADO CAIXA)	SINAPI	H	1,00000000	R\$ 1,43	R\$ 1,43
00037372 EXAMES - HORISTA (COLETADO CAIXA - ENCARGOS COMPLEMENTARES)	SINAPI	H	1,00000000	R\$ 1,43	R\$ 1,43
00043459 FERRAMENTAS - FAMILIA CARPINTEIRO DE FORMAS - HORISTA (ENCARGOS COMPLEMENTARES - COLETADO CAIXA)	SINAPI	H	1,00000000	R\$ 0,44	R\$ 0,44
00037373 SEGURO - HORISTA (COLETADO CAIXA - ENCARGOS COMPLEMENTARES)	SINAPI	H	1,00000000	R\$ 0,08	R\$ 0,08
00037371 TRANSPORTE - HORISTA (COLETADO CAIXA - ENCARGOS COMPLEMENTARES)	SINAPI	H	1,00000000	R\$ 0,80	R\$ 0,80
TOTAL Encargos Complementares:					R\$ 5,10

Mão de Obra	FONTE	UNID	COEFICIENTE	PREÇO UNITÁRIO	TOTAL
00012869 TELHADADOR / TELHADISTA (HORISTA)	SINAPI	H	1,00000000	R\$ 24,30	R\$ 24,30
TOTAL Mão de Obra:					R\$ 24,30

Serviço	FONTE	UNID	COEFICIENTE	PREÇO UNITÁRIO	TOTAL
95385 CURSO DE CAPACITAÇÃO PARA TELHADISTA (ENCARGOS COMPLEMENTARES) - HORISTA	SINAPI	H	1,00000000	R\$ 0,28	R\$ 0,28
TOTAL Serviço:					R\$ 0,28
VALOR:					29,68

94440 TELHAMENTO COM TELHA CERÂMICA DE ENCAIXE, TIPO FRANCESA, COM ATÉ 2 ÁGUAS, INCLUSO TRANSPORTE VERTICAL. AF_07/2019 (M2)

Equipamento Custo Horário	FONTE	UNID	COEFICIENTE	PREÇO UNITÁRIO	TOTAL
93282 GUINCHO ELÉTRICO DE COLUNA, CAPACIDADE 400 KG, COM MOTO FREIO, MOTOR TRIFÁSICO DE 1,25 CV - CHI DIURNO. AF_03/2016	SINAPI	CHI	0,03330000	R\$ 23,03	R\$ 0,76
93281 GUINCHO ELÉTRICO DE COLUNA, CAPACIDADE 400 KG, COM MOTO FREIO, MOTOR TRIFÁSICO DE 1,25 CV - CHP DIURNO. AF_03/2016	SINAPI	CHP	0,02400000	R\$ 23,93	R\$ 0,57
TOTAL Equipamento Custo Horário:					R\$ 1,33

Material	FONTE	UNID	COEFICIENTE	PREÇO UNITÁRIO	TOTAL
00007175 TELHA DE BARRO / CERAMICA, NAO ESMALTADA, TIPO ROMANA, AMERICANA, PORTUGUESA, FRANCESA, COMPRIMENTO DE *41* CM, RENDIMENTO DE *16* TELHAS/M2	SINAPI	UN	17,74900000	R\$ 1,06	R\$ 18,81
TOTAL Material:					R\$ 18,81

Mão de Obra com Encargos Complementares	FONTE	UNID	COEFICIENTE	PREÇO UNITÁRIO	TOTAL
88316 SERVENTE COM ENCARGOS COMPLEMENTARES	SINAPI	H	0,25300000	R\$ 21,32	R\$ 5,39
88323 TELHADISTA COM ENCARGOS COMPLEMENTARES	SINAPI	H	0,08200000	R\$ 29,68	R\$ 2,43
TOTAL Mão de Obra com Encargos Complementares:					R\$ 7,82
VALOR:					27,96

RELATÓRIO ANALÍTICO - COMPOSIÇÕES AUXILIARES

	OBRA:	Adequação e Complementação da Infraestrutura Física com Implantação de Área Recreativa Metálica, Execução de Rampas de Acessibilidade e Construção de Cobertura de Passagem em Estrutura de Madeira com Telha Cerâmica Colonial	DATA : 02/02/2026	L.S. Hora: 113,60%										
	DESCRIÇÃO:	Adequação e Complementação da Infraestrutura Física com Implantação de Área Recreativa Metálica, Execução de Rampas de Acessibilidade e Construção de Cobertura de Passagem em Estrutura de Madeira com Telha Cerâmica Colonial	BDI : 21,35%	L.S. Mês: 69,85%										
	LOCAL:	PREFEITURA MUNICIPAL DE SANTA CRUZ-PB	<table border="1" style="width: 100%; border-collapse: collapse;"> <thead> <tr> <th style="text-align: left;">FONTE</th> <th style="text-align: left;">VERSÃO</th> </tr> </thead> <tbody> <tr> <td>CAGEPA</td> <td>2025/09 SEM DESONERAÇÃO</td> </tr> <tr> <td>ORSE</td> <td>2025/11</td> </tr> <tr> <td>SINAPI</td> <td>2025/12 SEM DESONERAÇÃO</td> </tr> <tr> <td>PRÓPRIA</td> <td>PRÓPRIA</td> </tr> </tbody> </table>		FONTE	VERSÃO	CAGEPA	2025/09 SEM DESONERAÇÃO	ORSE	2025/11	SINAPI	2025/12 SEM DESONERAÇÃO	PRÓPRIA	PRÓPRIA
	FONTE	VERSÃO												
CAGEPA	2025/09 SEM DESONERAÇÃO													
ORSE	2025/11													
SINAPI	2025/12 SEM DESONERAÇÃO													
PRÓPRIA	PRÓPRIA													
CLIENTE:	PREFEITURA MUNICIPAL DE SANTA CRUZ-PB													

104314 TRAMA DE AÇO COMPOSTA POR TERÇAS PARA TELHADOS DE ATÉ 2 ÁGUAS PARA TELHA ONDULADA DE FIBROCIMENTO, METÁLICA, PLÁSTICA OU TERMOACÚSTICA, INCLUSO TRANSPORTE VERTICAL (EM KG). EXCLUSIVE PINTURA. AF_10/2025_PS (KG)

Equipamento Custo Horário		FONTE	UNID	COEFICIENTE	PREÇO UNITÁRIO	TOTAL
93282	GUINCHO ELÉTRICO DE COLUNA, CAPACIDADE 400 KG, COM MOTO FREIO, MOTOR TRIFÁSICO DE 1,25 CV - CHI DIURNO. AF_03/2016	SINAPI	CHI	0,00320000	R\$ 23,03	R\$ 0,07
93281	GUINCHO ELÉTRICO DE COLUNA, CAPACIDADE 400 KG, COM MOTO FREIO, MOTOR TRIFÁSICO DE 1,25 CV - CHP DIURNO. AF_03/2016	SINAPI	CHP	0,00160000	R\$ 23,93	R\$ 0,03
TOTAL Equipamento Custo Horário:						R\$ 0,10

Material		FONTE	UNID	COEFICIENTE	PREÇO UNITÁRIO	TOTAL
00040549	PARAFUSO, COMUM, ASTM A307, SEXTAVADO, DIAMETRO 1/2" (12,7 MM), COMPRIMENTO 1" (25,4 MM)	SINAPI	CENTO	0,00161550	R\$ 179,92	R\$ 0,29
00043083	PERFIL "U" ENRIJECIDO, EM CHAPA DOBRADA DE ACO LAMINADO, E = 3,75 MM, H = 200 MM, L = 75 MM (9,94 KG/M)	SINAPI	KG	1,00000000	R\$ 8,66	R\$ 8,66
TOTAL Material:						R\$ 8,95

Mão de Obra com Encargos Complementares		FONTE	UNID	COEFICIENTE	PREÇO UNITÁRIO	TOTAL
88278	MONTADOR DE ESTRUTURAS METÁLICAS COM ENCARGOS COMPLEMENTARES	SINAPI	H	0,05830000	R\$ 21,17	R\$ 1,23
88316	SERVENTE COM ENCARGOS COMPLEMENTARES	SINAPI	H	0,03126930	R\$ 21,32	R\$ 0,66
TOTAL Mão de Obra com Encargos Complementares:						R\$ 1,89
VALOR:						10,94

92539 TRAMA DE MADEIRA COMPOSTA POR RIPAS, CAIBROS E TERÇAS PARA TELHADOS DE ATÉ 2 ÁGUAS PARA TELHA CERÂMICA OU DE CONCRETO, INCLUSO TRANSPORTE VERTICAL. AF_10/2025 (M2)

Equipamento Custo Horário		FONTE	UNID	COEFICIENTE	PREÇO UNITÁRIO	TOTAL
93282	GUINCHO ELÉTRICO DE COLUNA, CAPACIDADE 400 KG, COM MOTO FREIO, MOTOR TRIFÁSICO DE 1,25 CV - CHI DIURNO. AF_03/2016	SINAPI	CHI	0,08710000	R\$ 23,03	R\$ 2,00
93281	GUINCHO ELÉTRICO DE COLUNA, CAPACIDADE 400 KG, COM MOTO FREIO, MOTOR TRIFÁSICO DE 1,25 CV - CHP DIURNO. AF_03/2016	SINAPI	CHP	0,04310000	R\$ 23,93	R\$ 1,03
TOTAL Equipamento Custo Horário:						R\$ 3,03

Material		FONTE	UNID	COEFICIENTE	PREÇO UNITÁRIO	TOTAL
00004430	CAIBRO NAO APARELHADO *5 X 6* CM, EM MACARANDUBA/MASSARANDUBA, ANGELIM OU EQUIVALENTE DA REGIAO - BRUTA	SINAPI	M	1,95637110	R\$ 11,42	R\$ 22,34
00020247	PREGO DE ACO POLIDO COM CABECA 15 X 15 (1 1/4 X 13)	SINAPI	KG	0,07000000	R\$ 24,78	R\$ 1,73
00039027	PREGO DE ACO POLIDO COM CABECA 19 X 36 (3 1/4 X 9)	SINAPI	KG	0,05000000	R\$ 22,36	R\$ 1,11
00040568	PREGO DE ACO POLIDO COM CABECA 22 X 48 (4 1/4 X 5)	SINAPI	KG	0,03000000	R\$ 22,55	R\$ 0,67
00004408	RIPA NAO APARELHADA, *1,5 X 5* CM, EM MACARANDUBA/MASSARANDUBA, ANGELIM OU EQUIVALENTE DA REGIAO - BRUTA	SINAPI	M	3,29220080	R\$ 2,17	R\$ 7,14
00004425	VIGA NAO APARELHADA *6 X 12* CM, EM MACARANDUBA/MASSARANDUBA, ANGELIM OU EQUIVALENTE DA REGIAO - BRUTA	SINAPI	M	0,65844020	R\$ 24,15	R\$ 15,90
TOTAL Material:						R\$ 48,89

Mão de Obra com Encargos Complementares		FONTE	UNID	COEFICIENTE	PREÇO UNITÁRIO	TOTAL
88239	AJUDANTE DE CARPINTEIRO COM ENCARGOS COMPLEMENTARES	SINAPI	H	0,54569680	R\$ 22,00	R\$ 12,00
88262	CARPINTEIRO DE FORMAS COM ENCARGOS COMPLEMENTARES	SINAPI	H	0,52710000	R\$ 29,98	R\$ 15,80

RELATÓRIO ANALÍTICO - COMPOSIÇÕES AUXILIARES

	OBRA:	Adequação e Complementação da Infraestrutura Física com Implantação de Área Recreativa Metálica, Execução de Rampas de Acessibilidade e Construção de Cobertura de Passagem em Estrutura de Madeira com Telha Cerâmica Colonial	DATA : 02/02/2026	L.S. Hora: 113,60%										
	DESCRÇÃO:	Adequação e Complementação da Infraestrutura Física com Implantação de Área Recreativa Metálica, Execução de Rampas de Acessibilidade e Construção de Cobertura de Passagem em Estrutura de Madeira com Telha Cerâmica Colonial	BDI : 21,35%	L.S. Mês: 69,85%										
	LOCAL:	PREFEITURA MUNICIPAL DE SANTA CRUZ-PB	<table border="1" style="width: 100%; border-collapse: collapse;"> <thead> <tr> <th style="width: 50%;">FONTE</th> <th style="width: 50%;">VERSÃO</th> </tr> </thead> <tbody> <tr> <td>CAGEPA</td> <td>2025/09 SEM DESONERAÇÃO</td> </tr> <tr> <td>ORSE</td> <td>2025/11</td> </tr> <tr> <td>SINAPI</td> <td>2025/12 SEM DESONERAÇÃO</td> </tr> <tr> <td>PRÓPRIA</td> <td>PRÓPRIA</td> </tr> </tbody> </table>		FONTE	VERSÃO	CAGEPA	2025/09 SEM DESONERAÇÃO	ORSE	2025/11	SINAPI	2025/12 SEM DESONERAÇÃO	PRÓPRIA	PRÓPRIA
	FONTE	VERSÃO												
CAGEPA	2025/09 SEM DESONERAÇÃO													
ORSE	2025/11													
SINAPI	2025/12 SEM DESONERAÇÃO													
PRÓPRIA	PRÓPRIA													
CLIENTE:	PREFEITURA MUNICIPAL DE SANTA CRUZ-PB													

TOTAL Mão de Obra com Encargos Complementares:	R\$ 27,80
--	-----------

VALOR:	79,72
---------------	--------------

100764 VIGA METÁLICA EM PERFIL LAMINADO OU SOLDADO EM AÇO ESTRUTURAL, COM CONEXÕES SOLDADAS, INCLUSOS MÃO DE OBRA, TRANSPORTE E IÇAMENTO UTILIZANDO GUINDASTE - FORNECIMENTO E INSTALAÇÃO. AF_01/2020_PA (KG)

Equipamento Custo Horário		FONTE	UNID	COEFICIENTE	PREÇO UNITÁRIO	TOTAL
93288	GUINDASTE HIDRÁULICO AUTOPROPELIDO, COM LANÇA TELESCÓPICA 40 M, CAPACIDADE MÁXIMA 60 T, POTÊNCIA 260 KW - CHI DIURNO. AF_03/2016	SINAPI	CHI	0,00370000	R\$ 181,90	R\$ 0,67
93287	GUINDASTE HIDRÁULICO AUTOPROPELIDO, COM LANÇA TELESCÓPICA 40 M, CAPACIDADE MÁXIMA 60 T, POTÊNCIA 260 KW - CHP DIURNO. AF_03/2016	SINAPI	CHP	0,00400000	R\$ 353,51	R\$ 1,41
TOTAL Equipamento Custo Horário:						R\$ 2,08

Material		FONTE	UNID	COEFICIENTE	PREÇO UNITÁRIO	TOTAL
00004777	CANTONEIRA ACO ABAS IGUAIS (QUALQUER BITOLA), ESPESSURA ENTRE 1/8" E 1/4"	SINAPI	KG	0,03054800	R\$ 8,02	R\$ 0,24
00010997	ELETRODO REVESTIDO AWS - E7018, DIAMETRO IGUAL A 4,00 MM	SINAPI	KG	0,00150000	R\$ 30,95	R\$ 0,04
00043082	PERFIL "I" OU "W" EM ACO LAMINADO, QUAISQUER DIMENSOES	SINAPI	KG	1,09100000	R\$ 10,00	R\$ 10,91
TOTAL Material:						R\$ 11,19

Mão de Obra com Encargos Complementares		FONTE	UNID	COEFICIENTE	PREÇO UNITÁRIO	TOTAL
88240	AJUDANTE DE ESTRUTURA METÁLICA COM ENCARGOS COMPLEMENTARES	SINAPI	H	0,00440000	R\$ 20,98	R\$ 0,09
88278	MONTADOR DE ESTRUTURAS METÁLICAS COM ENCARGOS COMPLEMENTARES	SINAPI	H	0,01400000	R\$ 21,17	R\$ 0,29
88317	SOLDADOR COM ENCARGOS COMPLEMENTARES	SINAPI	H	0,01810000	R\$ 27,75	R\$ 0,50
TOTAL Mão de Obra com Encargos Complementares:						R\$ 0,88

Serviço		FONTE	UNID	COEFICIENTE	PREÇO UNITÁRIO	TOTAL
100716	JATEAMENTO ABRASIVO COM GRANALHA DE AÇO EM PERFIL METÁLICO EM FÁBRICA. AF_01/2020	SINAPI	M2	0,03580000	R\$ 24,30	R\$ 0,86
100719	PINTURA COM TINTA ALQUÍDICA DE FUNDO (TIPO ZARCÃO) PULVERIZADA SOBRE PERFIL METÁLICO EXECUTADO EM FÁBRICA (POR DEMÃO). AF_01/2020_PE	SINAPI	M2	0,03580000	R\$ 10,32	R\$ 0,36
TOTAL Serviço:						R\$ 1,22

VALOR:	15,37
---------------	--------------



CRONOGRAMA FÍSICO-FINANCEIRO

OBRA:	Adequação e Complementação da Infraestrutura Física com Implantação de Área Recreativa Metálica, Execução de Rampas de Acessibilidade e Construção de Cobertura de Passagem em Estrutura de Madeira com Telha Cerâmica Colonial
DESCRIÇÃO:	Adequação e Complementação da Infraestrutura Física com Implantação de Área Recreativa Metálica, Execução de Rampas de Acessibilidade e Construção de Cobertura de Passagem em Estrutura de Madeira com Telha Cerâmica Colonial
LOCAL:	PREFEITURA MUNICIPAL DE SANTA CRUZ-PB
CLIENTE:	PREFEITURA MUNICIPAL DE SANTA CRUZ-PB

DATA : 02/02/2026
BDI : 21,35%
L.S. Hora : 113,60%
L.S. Mês : 69,85%

FONTE	VERSÃO
CAGEPA	2025/09 SEM DESONERAÇÃO
ORSE	2025/11
SINAPI	2025/12 SEM DESONERAÇÃO
PRÓPRIA	PRÓPRIA

ITEM	DESCRIÇÃO	VALOR (R\$)	MÊS 1	MÊS 2	MÊS 3	MÊS 4	Total parcela
1	SERVIÇOS PRELIMINARES	R\$ 3.404,40	100,00 %				100,00 %
			R\$ 3.404,40				R\$ 3.404,40
2	COBERTA METALICA	R\$ 170.313,41	25,00 %	25,00 %	25,00 %	25,00 %	100,00 %
			R\$ 24.520,66	R\$ 60.354,65	R\$ 47.492,22	R\$ 37.945,88	R\$ 170.313,41
3	COBERTA CONVENCIONAL	R\$ 35.594,96	25,00 %	50,00 %	25,00 %		100,00 %
			R\$ 8.898,74	R\$ 17.797,48	R\$ 8.898,74		R\$ 35.594,96
4	RAMPA E PATAMAR	R\$ 39.940,42	50,00 %	25,00 %	25,00 %		100,00 %
			R\$ 19.970,21	R\$ 9.985,11	R\$ 9.985,10		R\$ 39.940,42
		R\$ 249.253,19	R\$ 56.794,01	R\$ 88.137,24	R\$ 66.376,06	R\$ 37.945,88	R\$ 249.253,19
			R\$ 56.794,01	R\$ 144.931,25	R\$ 211.307,31	R\$ 249.253,19	



CRONOGRAMA FÍSICO DE INSUMOS

OBRA:	Adequação e Complementação da Infraestrutura Física com Implantação de Área Recreativa Metálica, Execução de Rampas de Acessibilidade e Construção de Cobertura de Passagem em Estrutura de Madeira com Telha Cerâmica Colonial
DESCRIÇÃO:	Adequação e Complementação da Infraestrutura Física com Implantação de Área Recreativa Metálica, Execução de Rampas de Acessibilidade e Construção de Cobertura de Passagem em Estrutura de Madeira com Telha Cerâmica Colonial
LOCAL:	PREFEITURA MUNICIPAL DE SANTA CRUZ-PB
CLIENTE:	PREFEITURA MUNICIPAL DE SANTA CRUZ-PB

DATA : 02/02/2026
BDI : 21,35%
L.S. Hora : 113,60%
L.S. Mês : 69,85%

FONTE	VERSÃO
CAGEPA	2025/09 SEM DESONERAÇÃO
ORSE	2025/11
SINAPI	2025/12 SEM DESONERAÇÃO
PRÓPRIA	PRÓPRIA

CÓDIGO	DESCRIÇÃO	UNIDADE	QTD. MÊS 1	QTD. MÊS 2	QTD. MÊS 3	QTD. MÊS 4	TOTAL
00000345	ARAME GALVANIZADO 18 BWG, D = 1,24MM (0,009 KG/M)	KG	0,31145002	0,62290004	0,31145002		1,24580009
00000367	AREIA GROSSA - POSTO JAZIDA/FORNECEDOR (RETIRADO NA JAZIDA, SEM TRANSPORTE)	M3	0,17731418	0,22574209	0,13435209		0,53740835
00000370	AREIA MEDIA - POSTO JAZIDA/FORNECEDOR (RETIRADO NA JAZIDA, SEM TRANSPORTE)	M3	23,82101838	0,96851970	2,61946746	1,80258300	29,21158854
00001106	CAL HIDRATADA CH-I PARA ARGAMASSAS	KG	112,70266223	90,06851535	67,59039253		270,36157010
00001213	CARPINTEIRO DE FORMAS PARA CONCRETO (HORISTA)	H	27,33121634	50,13599350	25,06799675		102,53520659
00001330	CHAPA DE ACO GROSSA, ASTM A36, E = 1/4" (6,35 MM) 49,79 KG/M2	KG		101,99029083	61,19417450	40,79611633	203,98058167
00001379	CIMENTO PORTLAND COMPOSTO CP II-32	KG	6.273,86380846	358,50688867	1.062,49258872	770,30181450	8.465,16510034
00002705	ENERGIA ELETRICA ATE 2000 KWH INDUSTRIAL, SEM DEMANDA	KWH	48,14068014	160,61185617	98,96792011	65,47071227	373,19116869
00003767	LIXA EM FOLHA PARA PAREDE OU MADEIRA, NUMERO 120, COR VERMELHA	UN	4,04080000	5,14820000	3,06300000		12,25200000
00004221	OLEO DIESEL COMBUSTIVEL COMUM METROPOLITANO S-10 OU S-500	L	0,16178854	70,31727205	42,15800552	27,99747799	140,63454409
00004251	OPERADOR DE JATO ABRASIVO OU JATISTA (HORISTA)	H		61,69285553	37,01571332	24,67714221	123,38571106
00004253	OPERADOR DE GUINCHO OU GUINCHEIRO (HORISTA)	H	3,36333406	9,87785762	5,25404776	1,26047580	19,75571523
00004254	OPERADOR DE GUINDASTE (HORISTA)	H	0,10243061	26,49699309	15,87770973	10,51685275	52,99398618
00004344	PARAFUSO FRANCES METRICO ZINCADO, DIAMETRO 12 MM, COMPRIMENTO 150 MM, COM PORCA SEXTAVADA E ARRUELA DE PRESSAO MEDIA	UN	1,54440000	3,08880000	1,54440000		6,17760000
00004400	CAIBRO NAO APARELHADO, *6 X 8* CM, EM MACARANDUBA/MASSARANDUBA, ANGELIM OU EQUIVALENTE DA REGIAO - BRUTA	M	3,86100000	7,72200000	3,86100000		15,44400000
00004408	RIPA NAO APARELHADA, *1,5 X 5* CM, EM MACARANDUBA/MASSARANDUBA, ANGELIM OU EQUIVALENTE DA REGIAO - BRUTA	M	57,77812404	115,55624808	57,77812404		231,11249616
00004415	SARRAFO NAO APARELHADO *2,5 X 5* CM, EM MACARANDUBA/MASSARANDUBA, ANGELIM, PEROBA-ROSA OU EQUIVALENTE DA REGIAO - BRUTA	M	3,86100000	7,72200000	3,86100000		15,44400000
00004425	VIGA NAO APARELHADA *6 X 12* CM, EM MACARANDUBA/MASSARANDUBA, ANGELIM OU EQUIVALENTE DA REGIAO - BRUTA	M	20,24287551	40,48575102	20,24287551		80,97150204
00004430	CAIBRO NAO APARELHADO *5 X 6* CM, EM MACARANDUBA/MASSARANDUBA, ANGELIM OU EQUIVALENTE DA REGIAO - BRUTA	M	34,33431280	68,66862561	34,33431280		137,33725122



CRONOGRAMA FÍSICO DE INSUMOS

OBRA:	Adequação e Complementação da Infraestrutura Física com Implantação de Área Recreativa Metálica, Execução de Rampas de Acessibilidade e Construção de Cobertura de Passagem em Estrutura de Madeira com Telha Cerâmica Colonial
DESCRIÇÃO:	Adequação e Complementação da Infraestrutura Física com Implantação de Área Recreativa Metálica, Execução de Rampas de Acessibilidade e Construção de Cobertura de Passagem em Estrutura de Madeira com Telha Cerâmica Colonial
LOCAL:	PREFEITURA MUNICIPAL DE SANTA CRUZ-PB
CLIENTE:	PREFEITURA MUNICIPAL DE SANTA CRUZ-PB

DATA : 02/02/2026
BDI : 21,35%
L.S. Hora : 113,60%
L.S. Mês : 69,85%

FONTE	VERSÃO
CAGEPA	2025/09 SEM DESONERAÇÃO
ORSE	2025/11
SINAPI	2025/12 SEM DESONERAÇÃO
PRÓPRIA	PRÓPRIA

CÓDIGO	DESCRIÇÃO	UNIDADE	QTD. MÊS 1	QTD. MÊS 2	QTD. MÊS 3	QTD. MÊS 4	TOTAL
00004472	VIGA NAO APARELHADA *6 X 16* CM, EM MACARANDUBA/MASSARANDUBA, ANGELIM OU EQUIVALENTE DA REGIAO - BRUTA	M	4,63320000	9,26640000	4,63320000		18,53280000
00004509	SARRAFO *2,5 X 10* CM EM PINUS, MISTA OU EQUIVALENTE DA REGIAO - BRUTA	M	19,24980000				19,24980000
00004721	PEDRA BRITADA N. 1 (9,5 A 19 MM) POSTO PEDREIRA/FORNECEDOR, SEM FRETE	M3	15,94177172	0,28332400	1,68379600	1,40047200	19,30936372
00004750	PEDREIRO (HORISTA)	H	235,77953019	80,84719541	55,77224213		372,39896773
00004777	CANTONEIRA ACO ABAS IGUAIS (QUALQUER BITOLA), ESPESSURA ENTRE 1/8" E 1/4"	KG		826,71495003	496,02897002	330,68598001	1.653,42990006
00004783	PINTOR (HORISTA)	H	26,63496384	60,54878130	34,55239358	8,92609500	130,66223372
00004786	PISO EM GRANILITE, MARMORITE OU GRANITINA, AGREGADO COR PRETO, CINZA, PALHA OU BRANCO, E= *8* MM (INCLUSO EXECUCAO)	M2	16,20000000	8,10000000	47,84000000	39,74000000	111,88000000
00004813	PLACA DE OBRA (PARA CONSTRUCAO CIVIL) EM CHAPA GALVANIZADA *N. 22*, ADESIVADA, DE *2,4 X 1,2* M (SEM POSTES PARA FIXACAO)	M2	6,00000000				6,00000000
00005065	PREGO DE ACO POLIDO COM CABECA 10 X 10 (7/8 X 17)	KG	0,06780000				0,06780000
00005069	PREGO DE ACO POLIDO COM CABECA 17 X 27 (2 1/2 X 11)	KG	0,07920000				0,07920000
00005075	PREGO DE ACO POLIDO COM CABECA 18 X 30 (2 3/4 X 10)	KG	1,81467000	3,62934000	1,81467000		7,25868000
00005318	DILUENTE AGUARRAS	L		20,05480223	12,03288134	8,02192089	40,10960446
00006085	SELADOR ACRILICO OPACO PREMIUM INTERIOR/EXTERIOR	L	14,35160250	18,27130125	10,87430125		43,49720500
00006111	SERVENTE DE OBRAS (HORISTA)	H	250,79123917	128,38154408	90,10076488	28,12623596	497,39978409
00006117	CARPINTEIRO AUXILIAR (HORISTA)	H	14,40309869	28,80619737	14,40309869		57,61239475
00006160	SOLDADOR (HORISTA)	H		43,59649070	26,15789442	17,43859628	87,19298140
00006193	TABUA NAO APARELHADA *2,5 X 20* CM, EM MACARANDUBA/MASSARANDUBA, ANGELIM OU EQUIVALENTE DA REGIAO - BRUTA	M	1,15830000	2,31660000	1,15830000		4,63320000
00007175	TELHA DE BARRO / CERAMICA, NAO ESMALTADA, TIPO ROMANA, AMERICANA, PORTUGUESA, FRANCESA, COMPRIMENTO DE *41* CM, RENDIMENTO DE *16* TELHAS/M2	UN	311,49495000	622,98990000	311,49495000		1.245,97980000
00007181	CUMEEIRA PARA TELHA CERAMICA, COMPRIMENTO DE *41* CM, RENDIMENTO DE *3* TELHAS/M	UN	3,70761300	7,41522600	3,70761300		14,83045200
00007243	TELHA TRAPEZOIDAL EM ACO ZINCADO, SEM PINTURA, ALTURA DE APROXIMADAMENTE 40 MM, ESPESSURA DE 0,50 MM E LARGURA UTIL DE 980 MM	M2		46,33684000	27,80210400	18,53473600	92,67368000



CRONOGRAMA FÍSICO DE INSUMOS

OBRA:	Adequação e Complementação da Infraestrutura Física com Implantação de Área Recreativa Metálica, Execução de Rampas de Acessibilidade e Construção de Cobertura de Passagem em Estrutura de Madeira com Telha Cerâmica Colonial
DESCRIÇÃO:	Adequação e Complementação da Infraestrutura Física com Implantação de Área Recreativa Metálica, Execução de Rampas de Acessibilidade e Construção de Cobertura de Passagem em Estrutura de Madeira com Telha Cerâmica Colonial
LOCAL:	PREFEITURA MUNICIPAL DE SANTA CRUZ-PB
CLIENTE:	PREFEITURA MUNICIPAL DE SANTA CRUZ-PB

DATA : 02/02/2026
BDI : 21,35%
L.S. Hora : 113,60%
L.S. Mês : 69,85%

FONTES	VERSÃO
CAGEPA	2025/09 SEM DESONERAÇÃO
ORSE	2025/11
SINAPI	2025/12 SEM DESONERAÇÃO
PRÓPRIA	PRÓPRIA

CÓDIGO	DESCRIÇÃO	UNIDADE	QTD. MÊS 1	QTD. MÊS 2	QTD. MÊS 3	QTD. MÊS 4	TOTAL
00007271	BLOCO CERAMICO / TIJOLO VAZADO PARA ALVENARIA DE VEDACAO, 8 FUROS NA HORIZONTAL DE 9 X 19 X 19 CM (L X A X C)	UN	2.766,69990000	1.428,09795000	1.060,06795000		5.254,86580000
00007307	FUNDO ANTICORROSIVO PARA METAIS FERROSOS (ZARCAO)	L		35,97101044	21,58260626	14,38840418	71,94202088
00007311	TINTA ESMALTE SINTETICO PREMIUM ACETINADO	L		30,68864296	18,41318577	12,27545718	61,37728591
00007340	IMUNIZANTE PARA MADEIRA, INCOLOR	L	0,97710000				0,97710000
00007356	TINTA LATEX ACRILICA PREMIUM, COR BRANCO FOSCO	L	5,54320000	11,08640000	5,54320000		22,17280000
00010535	BETONEIRA, CAPACIDADE NOMINAL 400 L, CAPACIDADE DE MISTURA 280 L, MOTOR ELETRICO TRIFASICO 220/380 V, POTENCIA 2 CV, SEM CARREGADOR	UN	0,00047640	0,00029752	0,00069742	0,00043945	0,00191079
00010997	ELETRODO REVESTIDO AWS - E7018, DIAMETRO IGUAL A 4,00 MM	KG		2,10920393	1,26552236	0,84368157	4,21840785
00011029	HASTE RETA PARA GANCHO DE FERRO GALVANIZADO, COM ROSCA 1/4" X 30 CM PARA FIXACAO DE TELHA METALICA, INCLUI PORCA E ARRUELAS DE VEDACAO	CJ		164,92100000	98,95260000	65,96840000	329,84200000
00012869	TELHADOR / TELHADISTA (HORISTA)	H	9,77311602	23,20430460	11,96795955	1,46322903	46,40860919
00020247	PREGO DE ACO POLIDO COM CABECA 15 X 15 (1 1/4 X 13)	KG	1,22850000	2,45700000	1,22850000		4,91400000
00021142	ESTRIBO COM PARAFUSO EM CHAPA DE FERRO FUNDIDO DE 2" X 3/16" X 35 CM, SECAO "U", PARA MADEIRAMENTO DE TELHADO	UN	0,38610000	0,77220000	0,38610000		1,54440000
00034547	TELA DE ACO SOLDADA GALVANIZADA/ZINCADA PARA ALVENARIA, FIO D = *1,20 A 1,70* MM, MALHA 15 X 15 MM, (C X L) *50 X 12* CM	M	19,67822500	9,83911250	9,83911250		39,35645000
00034557	TELA DE ACO SOLDADA GALVANIZADA/ZINCADA PARA ALVENARIA, FIO D = *1,20 A 1,70* MM, MALHA 15 X 15 MM, (C X L) *50 X 7,5* CM	M	5,46000000	10,92000000	5,46000000		21,84000000
00036397	BETONEIRA, CAPACIDADE NOMINAL 600 L, CAPACIDADE DE MISTURA 360 L, MOTOR ELETRICO TRIFASICO 220/380V, POTENCIA 4CV, SEM CARREGADOR	UN	0,00403840				0,00403840
00036487	GUINCHO ELETRICO DE COLUNA, CAPACIDADE 400 KG, COM MOTO FREIO, MOTOR TRIFASICO DE 1,25 CV	UN	0,00033189	0,00097049	0,00051592	0,00012269	0,00194098
00036522	COMPRESSOR DE AR REBOCAVEL, VAZAO 189 PCM, PRESSAO EFETIVA DE TRABALHO 102 PSI, MOTOR DIESEL, POTENCIA 63 CV	UN		0,00265389	0,00159233	0,00106156	0,00530778
00036785	GRANALHA DE ACO, ANGULAR (GRIT), PARA JATEAMENTO, PENEIRA 1,41 A 1,19 MM (SAE G16)	SC25KG		90,52176918	54,31306151	36,20870767	181,04353837
00037370	ALIMENTACAO - HORISTA (COLETADO CAIXA - ENCARGOS COMPLEMENTARES)	H	596,92828578	599,57066968	372,07951697	131,29163312	1.699,87010556



CRONOGRAMA FÍSICO DE INSUMOS

OBRA:	Adequação e Complementação da Infraestrutura Física com Implantação de Área Recreativa Metálica, Execução de Rampas de Acessibilidade e Construção de Cobertura de Passagem em Estrutura de Madeira com Telha Cerâmica Colonial
DESCRIÇÃO:	Adequação e Complementação da Infraestrutura Física com Implantação de Área Recreativa Metálica, Execução de Rampas de Acessibilidade e Construção de Cobertura de Passagem em Estrutura de Madeira com Telha Cerâmica Colonial
LOCAL:	PREFEITURA MUNICIPAL DE SANTA CRUZ-PB
CLIENTE:	PREFEITURA MUNICIPAL DE SANTA CRUZ-PB

DATA : 02/02/2026
BDI : 21,35%
L.S. Hora : 113,60%
L.S. Mês : 69,85%

FONTE	VERSÃO
CAGEPA	2025/09 SEM DESONERAÇÃO
ORSE	2025/11
SINAPI	2025/12 SEM DESONERAÇÃO
PRÓPRIA	PRÓPRIA

CÓDIGO	DESCRIÇÃO	UNIDADE	QTD. MÊS 1	QTD. MÊS 2	QTD. MÊS 3	QTD. MÊS 4	TOTAL
00037371	TRANSPORTE - HORISTA (COLETADO CAIXA - ENCARGOS COMPLEMENTARES)	H	596,92828578	599,57066968	372,07951697	131,29163312	1.699,87010556
00037372	EXAMES - HORISTA (COLETADO CAIXA - ENCARGOS COMPLEMENTARES)	H	596,92828578	599,57066968	372,07951697	131,29163312	1.699,87010556
00037373	SEGURO - HORISTA (COLETADO CAIXA - ENCARGOS COMPLEMENTARES)	H	596,92828578	599,57066968	372,07951697	131,29163312	1.699,87010556
00037395	PINO DE ACO COM FURO, HASTE = 27 MM (ACAO DIRETA)	CENTO	0,53678850	0,36589425	0,30089425		1,20357700
00037544	MISTURADOR DE ARGAMASSA, EIXO HORIZONTAL, CAPACIDADE DE MISTURA 300 KG, MOTOR ELETRICO TRIFASICO 220/380 V, POTENCIA 5 CV	UN	0,00000671	0,00001343	0,00000671		0,00002686
00037666	OPERADOR DE BETONEIRA ESTACIONARIA / MISTURADOR (HORISTA)	H	40,25833355	3,13373171	6,50231767	3,85877313	53,75315606
00039027	PREGO DE ACO POLIDO COM CABECA 19 X 36 (3 1/4 X 9)	KG	0,87750000	1,75500000	0,87750000		3,51000000
00039813	MAQUINA TIPO VASO/TANQUE/JATO DE PRESSAO PORTATIL P/ JATEAMENTO, CONTROLE AUTOMATICO E REMOTO, CAMARA DE 1 SAIDA, 280 L, DIAM. *670* MM, BICO JATO CURTO VENTURI 5/16", MANGUEIRA 1" DE 10 M, COMPLETA (VALVULAS POP UP E DOSADORA, FUNDO CONICO ETC)	UN		0,00302474	0,00181484	0,00120990	0,00604948
00040549	PARAFUSO, COMUM, ASTM A307, SEXTAVADO, DIAMETRO 1/2" (12,7 MM), COMPRIMENTO 1" (25,4 MM)	CENTO		1,01406529	0,60843917	0,40562612	2,02813058
00040552	PARAFUSO, AUTOATARRAXANTE, CABECA CHATA, FENDA SIMPLES, EM ACO ZINCADO, 1/4" (6,35 MM) X 25 MM	CENTO	0,01544400	0,03088800	0,01544400		0,06177600
00040568	PREGO DE ACO POLIDO COM CABECA 22 X 48 (4 1/4 X 5)	KG	0,52650000	1,05300000	0,52650000		2,10600000
00040623	CHAPA PARA EMENDA DE VIGA, EM ACO GROSSO, QUALIDADE ESTRUTURAL, BITOLA 3/16", E= 4,75 MM, 4 FUROS, LARGURA 45 MM, COMPRIMENTO 500 MM	PAR	0,38610000	0,77220000	0,38610000		1,54440000
00043082	PERFIL "I" OU "W" EM ACO LAMINADO, QUAISQUER DIMENSOES	KG		616,72133534	370,03280121	246,68853414	1.233,44267069
00043083	PERFIL "U" ENRIJECIDO, EM CHAPA DOBRADA DE ACO LAMINADO, E = 3,75 MM, H = 200 MM, L = 75 MM (9,94 KG/M)	KG		627,70986700	376,62592020	251,08394680	1.255,41973400
00043459	FERRAMENTAS - FAMILIA CARPINTEIRO DE FORMAS - HORISTA (ENCARGOS COMPLEMENTARES - COLETADO CAIXA)	H	50,87463437	100,89080874	50,80703837	1,44653600	204,01901748
00043464	FERRAMENTAS - FAMILIA OPERADOR ESCAVADEIRA - HORISTA (ENCARGOS COMPLEMENTARES - COLETADO CAIXA)	H	43,33648786	191,02747993	118,51848490	76,26684585	429,14929853
00043465	FERRAMENTAS - FAMILIA PEDREIRO - HORISTA (ENCARGOS COMPLEMENTARES - COLETADO CAIXA)	H	230,88477300	79,16881650	54,61441650		364,66800600



CRONOGRAMA FÍSICO DE INSUMOS

OBRAS:	Adequação e Complementação da Infraestrutura Física com Implantação de Área Recreativa Metálica, Execução de Rampas de Acessibilidade e Construção de Cobertura de Passagem em Estrutura de Madeira com Telha Cerâmica Colonial
DESCRIÇÃO:	Adequação e Complementação da Infraestrutura Física com Implantação de Área Recreativa Metálica, Execução de Rampas de Acessibilidade e Construção de Cobertura de Passagem em Estrutura de Madeira com Telha Cerâmica Colonial
LOCAL:	PREFEITURA MUNICIPAL DE SANTA CRUZ-PB
CLIENTE:	PREFEITURA MUNICIPAL DE SANTA CRUZ-PB

DATA : 02/02/2026
BDI : 21,35%
L.S. Hora : 113,60%
L.S. Mês : 69,85%

FONTE	VERSÃO
CAGEPA	2025/09 SEM DESONERAÇÃO
ORSE	2025/11
SINAPI	2025/12 SEM DESONERAÇÃO
PRÓPRIA	PRÓPRIA

CÓDIGO	DESCRIÇÃO	UNIDADE	QTD. MÊS 1	QTD. MÊS 2	QTD. MÊS 3	QTD. MÊS 4	TOTAL
00043466	FERRAMENTAS - FAMILIA PINTOR - HORISTA (ENCARGOS COMPLEMENTARES - COLETADO CAIXA)	H	26,24755000	59,66808043	34,04981826	8,79626217	128,76171087
00043467	FERRAMENTAS - FAMILIA SERVENTE - HORISTA (ENCARGOS COMPLEMENTARES - COLETADO CAIXA)	H	245,58484055	125,71635730	88,23028288	27,54233839	487,07381912
00043468	FERRAMENTAS - FAMILIA SOLDADOR - HORISTA (ENCARGOS COMPLEMENTARES - COLETADO CAIXA)	H		43,09912678	25,85947607	17,23965071	86,19825355
00043483	EPI - FAMILIA CARPINTEIRO DE FORMAS - HORISTA (ENCARGOS COMPLEMENTARES - COLETADO CAIXA)	H	50,87463437	100,89080874	50,80703837	1,44653600	204,01901748
00043488	EPI - FAMILIA OPERADOR ESCAVADEIRA - HORISTA (ENCARGOS COMPLEMENTARES - COLETADO CAIXA)	H	43,33648786	191,02747993	118,51848490	76,26684585	429,14929853
00043489	EPI - FAMILIA PEDREIRO - HORISTA (ENCARGOS COMPLEMENTARES - COLETADO CAIXA)	H	230,88477300	79,16881650	54,61441650		364,66800600
00043490	EPI - FAMILIA PINTOR - HORISTA (ENCARGOS COMPLEMENTARES - COLETADO CAIXA)	H	26,24755000	59,66808043	34,04981826	8,79626217	128,76171087
00043491	EPI - FAMILIA SERVENTE - HORISTA (ENCARGOS COMPLEMENTARES - COLETADO CAIXA)	H	245,58484055	125,71635730	88,23028288	27,54233839	487,07381912
00043492	EPI - FAMILIA SOLDADOR - HORISTA (ENCARGOS COMPLEMENTARES - COLETADO CAIXA)	H		43,09912678	25,85947607	17,23965071	86,19825355
00043626	MASSA CORRIDA PARA SUPERFICIES DE AMBIENTES INTERNOS	KG	34,81140000	69,62280000	34,81140000		139,24560000
00043651	MASSA ACRILICA PARA SUPERFICIES INTERNAS E EXTERNAS	KG	32,73185500	16,36592750	16,36592750		65,46371000
00044474	GUINDASTE HIDRAULICO AUTOPROPELIDO, COM LANCA TELESCÓPICA 40 M, CAPACIDADE MAXIMA 60 T, POTENCIA 260 KW, TRACAO 6 X 6	UN		0,00232206	0,00139323	0,00092882	0,00464412
00044475	GUINDASTE HIDRAULICO AUTOPROPELIDO, COM LANCA TELESCÓPICA 28,80 M, CAPACIDADE MAXIMA 30 T, POTENCIA 97 KW, TRACAO 4 X 4	UN	0,00000817	0,00001634	0,00000817		0,00003269
00044497	MONTADOR DE ESTRUTURAS METALICAS HORISTA	H		81,79720763	49,07832458	32,71888305	163,59441525
00044499	AJUDANTE DE ESTRUTURAS METALICAS (HORISTA)	H		10,39611373	6,23766824	4,15844549	20,79222747
162295	APLICACAO DE RESINA A BASE DE POLIURETANO EM PISO DE GRANILITE/ALTA RESISTENCIA EM TRES DEMAOS..	M2	16,20000000	8,10000000	47,84000000	39,74000000	111,88000000
I00158	Almoço (Participação do empregador)	un	21,08637716	18,36753658	11,69832069	0,00072010	51,15295453
I00366S	Areia fina - posto jazida/fornecedor (retirado na jazida, sem transporte)	m3	13,26600000	6,63300000	30,47700000	23,84400000	74,22000000
I00370S	Areia media - posto jazida/fornecedor (retirado na jazida, sem transporte)	m3	1,92195450	2,44687725	1,45627725		5,82510900
I00941	Fardamento com mangas curta	un	0,31070300	0,27064150	0,17237211	0,00001061	0,75372723



CRONOGRAMA FÍSICO DE INSUMOS

OBRA:	Adequação e Complementação da Infraestrutura Física com Implantação de Área Recreativa Metálica, Execução de Rampas de Acessibilidade e Construção de Cobertura de Passagem em Estrutura de Madeira com Telha Cerâmica Colonial
DESCRIÇÃO:	Adequação e Complementação da Infraestrutura Física com Implantação de Área Recreativa Metálica, Execução de Rampas de Acessibilidade e Construção de Cobertura de Passagem em Estrutura de Madeira com Telha Cerâmica Colonial
LOCAL:	PREFEITURA MUNICIPAL DE SANTA CRUZ-PB
CLIENTE:	PREFEITURA MUNICIPAL DE SANTA CRUZ-PB

DATA : 02/02/2026
BDI : 21,35%
L.S. Hora: 113,60%
L.S. Mês: 69,85%

FONTE	VERSÃO
CAGEPA	2025/09 SEM DESONERAÇÃO
ORSE	2025/11
SINAPI	2025/12 SEM DESONERAÇÃO
PRÓPRIA	PRÓPRIA

CÓDIGO	DESCRIÇÃO	UNIDADE	QTD. MÊS 1	QTD. MÊS 2	QTD. MÊS 3	QTD. MÊS 4	TOTAL
I01379S	Cimento portland composto cp ii-32	kg	426,05342550	542,41681275	322,82341275		1.291,29365100
I01651	Óculos branco proteção	pr	0,16570827	0,14434213	0,09193179	0,00000566	0,40198785
I01689	Parafuso de fixação com bucha plástica 8 mm	cj	111,51000000	55,75500000	55,75500000		223,02000000
I01691	Parafuso metal 2 1/2" x 12 p/ bucha s-10	un					0,00000000
I02378	Vale transporte	un	16,40104778	14,49972589	9,23039953	0,00066564	40,13183883
I02436S	Eletricista (horista)	h					0,00000000
I02459	Caminhao tanque 6000 l (m. benz - ATEGO 1418/42 - 136,0 hp ou equivalente) (PRODUTIVO)	CHP	0,14740000	0,07370000	0,33863333	0,26493333	0,82466667
I02475	Motoniveladora 15000 kg com escarificador (cat - 140M - 185,0 hp ou equivalente) (PRODUTIVO)	CHP	0,14740000	0,07370000	0,33863333	0,26493333	0,82466667
I02483	Rolo liso autoprop. 10,0 t (dynapac - ca 25d - 118,0 hp) (IMPRODUTIVO)	CHI	0,04422000	0,02211000	0,10159000	0,07948000	0,24740000
	Rolo liso autoprop. 10,0 t (dynapac - ca 25d - 118,0 hp) (PRODUTIVO)	CHP	0,10318000	0,05159000	0,23704333	0,18545333	0,57726667
I02711S	Carrinho de mao, em aço, com capacidade de *45 a 65* l / *100* kg, pneu com camara	un	0,01989127	0,01881363	0,01195105	0,00000141	0,05065736
I04174	Desempenadeira de aço lisa, cabo madeira, ref:143, Atlas ou similar	un	0,05383950	0,04317975	0,02757975		0,12459900
I04722	Colher de pedreiro	un	0,03164760	0,03454380	0,02206380		0,08825520
I04725	Espátula	un	0,01142400				0,01142400
I04728	Talhadeira chata 10"	un	0,02983690	0,02822045	0,01792657	0,00000212	0,07598605
I04729	Marreta 1 kg com cabo	un	0,00994563	0,00940682	0,00597552	0,00000071	0,02532868
I04750S	Pedreiro (horista)	h	79,11900000	86,35950000	55,15950000		220,63800000
I04783S	Pintor (horista)	h	28,56000000				28,56000000
I06111S	Servente de obras (horista)	h	99,74720000	94,21360000	60,42346667	0,52986667	254,91413333
I08208	Frioasfalto Vedacit ou similar	kg	71,40000000				71,40000000
I09017	Corrimão em aço inox ø=1 1/2", duplo, h=90cm	m	18,58500000	9,29250000	9,29250000		37,17000000
I10282	Regua de alumínio c/ 2,00m (para pedreiro)	un	0,01582380	0,01727190	0,01103190		0,04412760
I10362	Seguro de vida e acidente em grupo	un	0,93210901	0,81192451	0,51711634	0,00003183	2,26118168
I10492	Cesta Básica	un	0,93210901	0,81192451	0,51711634	0,00003183	2,26118168
I10517	Exames admissionais/demissionais (checkup)	cj	0,08285413	0,07217107	0,04596590	0,00000283	0,20099393
I10579	Chave de fenda chata 30 cm	un					0,00000000
I10583	Trincha 3"	un	0,12852000				0,12852000
I10596	Protetor auricular	un	0,93210901	0,81192451	0,51711634	0,00003183	2,26118168
I10599	Protetor solar fps 30 com 120ml	un	0,37284360	0,32476980	0,20684653	0,00001273	0,90447267



CRONOGRAMA FÍSICO DE INSUMOS

OBRA:	Adequação e Complementação da Infraestrutura Física com Implantação de Área Recreativa Metálica, Execução de Rampas de Acessibilidade e Construção de Cobertura de Passagem em Estrutura de Madeira com Telha Cerâmica Colonial
DESCRIÇÃO:	Adequação e Complementação da Infraestrutura Física com Implantação de Área Recreativa Metálica, Execução de Rampas de Acessibilidade e Construção de Cobertura de Passagem em Estrutura de Madeira com Telha Cerâmica Colonial
LOCAL:	PREFEITURA MUNICIPAL DE SANTA CRUZ-PB
CLIENTE:	PREFEITURA MUNICIPAL DE SANTA CRUZ-PB

DATA : 02/02/2026
BDI : 21,35%
L.S. Hora : 113,60%
L.S. Mês : 69,85%

FONTES	VERSÃO
CAGEPA	2025/09 SEM DESONERAÇÃO
ORSE	2025/11
SINAPI	2025/12 SEM DESONERAÇÃO
PRÓPRIA	PRÓPRIA

CÓDIGO	DESCRIÇÃO	UNIDADE	QTD. MÊS 1	QTD. MÊS 2	QTD. MÊS 3	QTD. MÊS 4	TOTAL
I10761	Refeição - café da manhã (café com leite e dois pães com manteiga)	un	21,08637716	18,36753658	11,69832069	0,00072010	51,15295453
I10788	Pá quadrada	un	0,01989127	0,01881363	0,01195105	0,00000141	0,05065736
I10789	Nível de bolha de madeira	un	0,01582380	0,01727190	0,01103190		0,04412760
I10790	Prumo de face	un	0,00791190	0,00863595	0,00551595		0,02206380
I11240	Alicate com isolamento	un					0,00000000
I11241	Alicate volt-ampermetro	un					0,00000000
I11242	Chave inglesa 12"	un					0,00000000
I11243	Martelo sem unha	un	0,00791190	0,00863595	0,00551595		0,02206380
I11245	Desempoladeira de madeira 12x22	un	0,05538330	0,06045165	0,03861165		0,15444660
I11246	Escala métrica de bambú	Un	0,05538330	0,06045165	0,03861165		0,15444660
I11247	Serra mármore	un	0,00791190	0,00863595	0,00551595		0,02206380
I11250	Rolo lâ de carneiro 20cm	un	0,06568800				0,06568800
I11251	Pincel de seda 2"	un	0,12852000				0,12852000
I11252	Escada de aluminio de abrir com 7 degraus	un	0,00285600				0,00285600
I11264	Marreta de 1/2 kg com cabo	un	0,01582380	0,01727190	0,01103190		0,04412760
I11265	Martelo de borracha com cabo	un	0,03164760	0,03454380	0,02206380		0,08825520
I12892S	Luva raspa de couro, cano curto (punho *7* cm)	par	0,47641127	0,41498364	0,26430391	0,00001627	1,15571508
I12893S	Bota de segurança com biqueira de aço e colarinho acolchoado	par	0,16570827	0,14434213	0,09193179	0,00000566	0,40198785
I12894S	Capa para chuva em pvc com forro de poliester, com capuz (amarela ou azul)	un	0,04142707	0,03608553	0,02298295	0,00000141	0,10049696
I12895S	Capacete de segurança aba frontal com suspensão de polietileno, sem jugular (classe b)	un	0,12428120	0,10825660	0,06894884	0,00000424	0,30149089
I13524	Refletor Slim LED 200W de potência, branco Frio, 6500k, Autovolt, marca G-light ou similar	un					0,00000000
I13729	VedaReboco Rebotec 1l ou similar	l	0,37833750	0,48166875	0,28666875		1,14667500
I13763	Cabo Cristal 2x2,5mm	m					0,00000000

COMPOSIÇÃO DO BDI													
	OBRA:	Adequação e Complementação da Infraestrutura Física com Implantação de Área Recreativa Metálica, Execução de Rampas de Acessibilidade e Construção de Cobertura de Passagem em Estrutura de Madeira com Telha Cerâmica Colonial	DATA : 02/02/2026 L.S. Hora: 113,60% BDI : 21,35% L.S. Mês: 69,85%										
	DESCRIÇÃO:	Adequação e Complementação da Infraestrutura Física com Implantação de Área Recreativa Metálica, Execução de Rampas de Acessibilidade e Construção de Cobertura de Passagem em Estrutura de Madeira com Telha Cerâmica Colonial	<table border="1" style="width: 100%; border-collapse: collapse;"> <thead> <tr> <th style="text-align: left;">FONTE</th> <th style="text-align: left;">VERSÃO</th> </tr> </thead> <tbody> <tr> <td>CAGEPA</td> <td>2025/09 SEM DESONERAÇÃO</td> </tr> <tr> <td>ORSE</td> <td>2025/11</td> </tr> <tr> <td>SINAPI</td> <td>2025/12 SEM DESONERAÇÃO</td> </tr> <tr> <td>PRÓPRIA</td> <td>PRÓPRIA</td> </tr> </tbody> </table>	FONTE	VERSÃO	CAGEPA	2025/09 SEM DESONERAÇÃO	ORSE	2025/11	SINAPI	2025/12 SEM DESONERAÇÃO	PRÓPRIA	PRÓPRIA
	FONTE	VERSÃO											
	CAGEPA	2025/09 SEM DESONERAÇÃO											
ORSE	2025/11												
SINAPI	2025/12 SEM DESONERAÇÃO												
PRÓPRIA	PRÓPRIA												
LOCAL:	PREFEITURA MUNICIPAL DE SANTA CRUZ-PB												
CLIENTE:	PREFEITURA MUNICIPAL DE SANTA CRUZ-PB												

COD	DESCRIÇÃO	%
	Benefício	
S + G	Garantia/seguros	0,40%
L	Lucro	7,30%
	TOTAL	7,70%

	Despesas Indiretas	
AC	Administração central	4,01%
DF	Despesas financeiras	1,11%
R	Riscos	0,56%
	TOTAL	5,68%

I	Impostos	
	COFINS	3,00%
	ISS	2,50%
	PIS	0,65%
	TOTAL	6,15%

BDI = 21,35%

$$\frac{(1 + AC + S + R + G) \times (1 + DF) \times (1 + L)}{(1 - I)} - 1$$

TABELA DE ENCARGOS SOCIAIS												
	OBRA:	Adequação e Complementação da Infraestrutura Física com Implantação de Área Recreativa Metálica, Execução de Rampas de Acessibilidade e Construção de Cobertura de Passagem em Estrutura de Madeira com Telha Cerâmica Colonial	DATA : 02/02/2026 L.S. Hora: 113,60% BDI : 21,35% L.S. Mês: 69,85%									
	DESCRICOÃO:	Adequação e Complementação da Infraestrutura Física com Implantação de Área Recreativa Metálica, Execução de Rampas de Acessibilidade e Construção de Cobertura de Passagem em Estrutura de Madeira com Telha Cerâmica Colonial	<table border="1" style="width: 100%; border-collapse: collapse;"> <thead> <tr> <th style="text-align: left;">FONTE</th> <th style="text-align: left;">VERSÃO</th> </tr> </thead> <tbody> <tr> <td>CAGEPA</td> <td>2025/09 SEM DESONERAÇÃO</td> </tr> <tr> <td>ORSE</td> <td>2025/11</td> </tr> <tr> <td>SINAPI</td> <td>2025/12 SEM DESONERAÇÃO</td> </tr> <tr> <td>PRÓPRIA</td> <td>PRÓPRIA</td> </tr> </tbody> </table>	FONTE	VERSÃO	CAGEPA	2025/09 SEM DESONERAÇÃO	ORSE	2025/11	SINAPI	2025/12 SEM DESONERAÇÃO	PRÓPRIA
FONTE	VERSÃO											
CAGEPA	2025/09 SEM DESONERAÇÃO											
ORSE	2025/11											
SINAPI	2025/12 SEM DESONERAÇÃO											
PRÓPRIA	PRÓPRIA											
LOCAL:	PREFEITURA MUNICIPAL DE SANTA CRUZ-PB											
CLIENTE:	PREFEITURA MUNICIPAL DE SANTA CRUZ-PB											

COD	DESCRICOÃO	HORISTA %	MENSALISTA %
A	GRUPO A		
A1	INSS	20,00%	20,00%
A2	SESI	1,50%	1,50%
A3	SENAI	1,00%	1,00%
A4	INCRA	0,20%	0,20%
A5	SEBRAE	0,60%	0,60%
A6	Salário Educação	2,50%	2,50%
A7	Seguro Contra Acidentes de Trabalho	3,00%	3,00%
A8	FGTS	8,00%	8,00%
A9	SECONCI	0,00%	0,00%
TOTAL		36,80%	36,80%

B	GRUPO B		
B1	Repouso Semanal Remunerado	18,02%	0,00%
B2	Feridos	4,31%	0,00%
B3	Auxílio - Enfermidade	0,86%	0,65%
B4	13º Salário	10,96%	8,33%
B5	Licença Paternidade	0,07%	0,05%
B6	Faltas Justificadas	0,73%	0,56%
B7	Dias de Chuvas	2,04%	0,00%
B8	Auxílio Acidente de Trabalho	0,10%	0,07%
B9	Férias Gozadas	9,76%	7,42%
B10	Salário Maternidade	0,03%	0,03%
TOTAL		46,88%	17,11%

C	GRUPO C		
C1	Aviso Prévio Indenizado	4,53%	3,45%
C2	Aviso Prévio Trabalhado	0,11%	0,08%
C3	Férias Indenizadas	4,29%	3,26%
C4	Depósito Rescisão Sem Justa Causa	2,96%	2,25%
C5	Indenização Adicional	0,38%	0,29%
TOTAL		12,27%	9,33%

D	GRUPO D		
D1	Reincidência de Grupo A sobre Grupo B	17,25%	6,30%
D2	Reincidência de Grupo A sobre Aviso Prévio Trabalhado e Reincidência do FGTS sobre Aviso Prévio Indenizado	0,40%	0,31%
TOTAL		17,65%	6,61%

A + B + C + D = 113,60% 69,85%

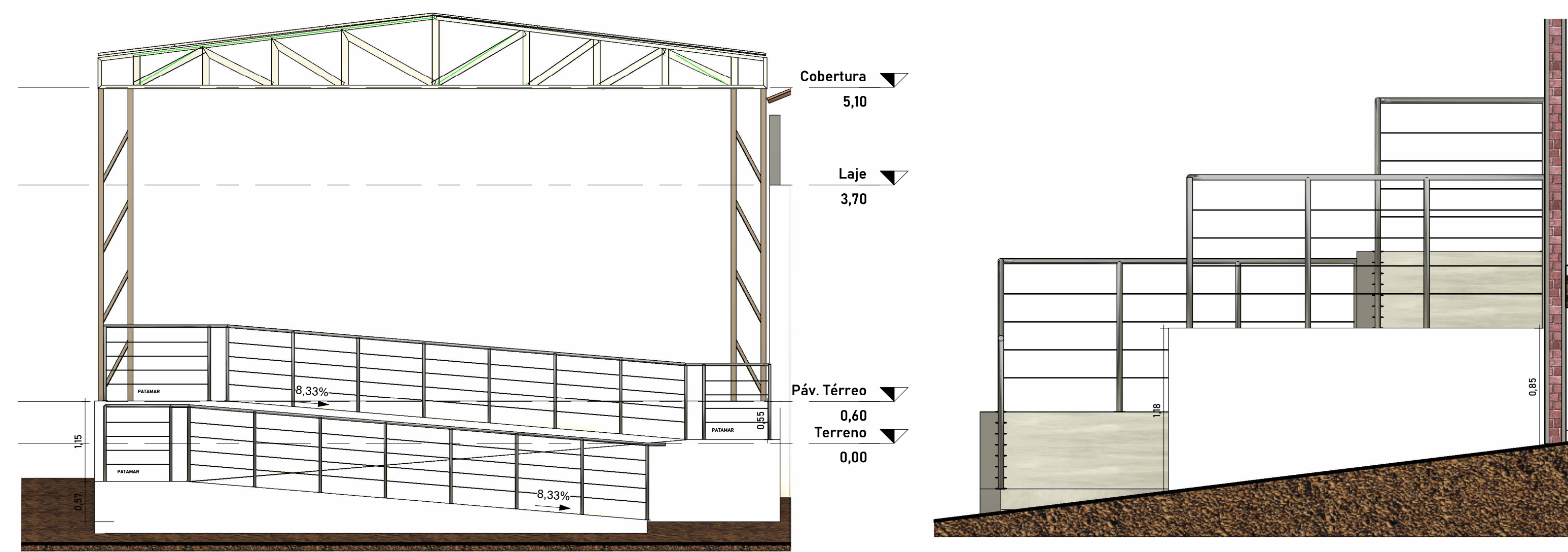

1 Corte 1
1:50

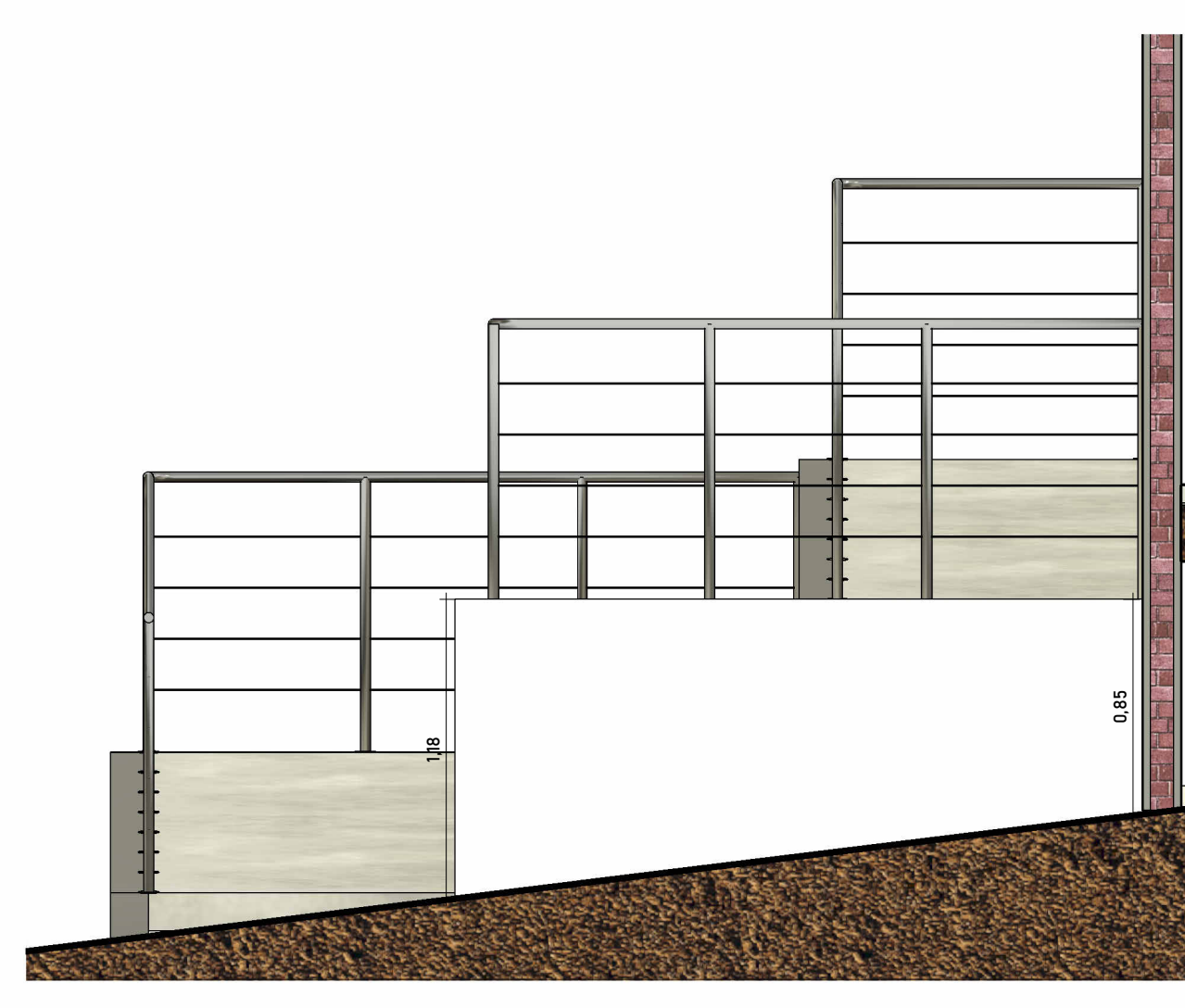

2 Corte 2
1:25

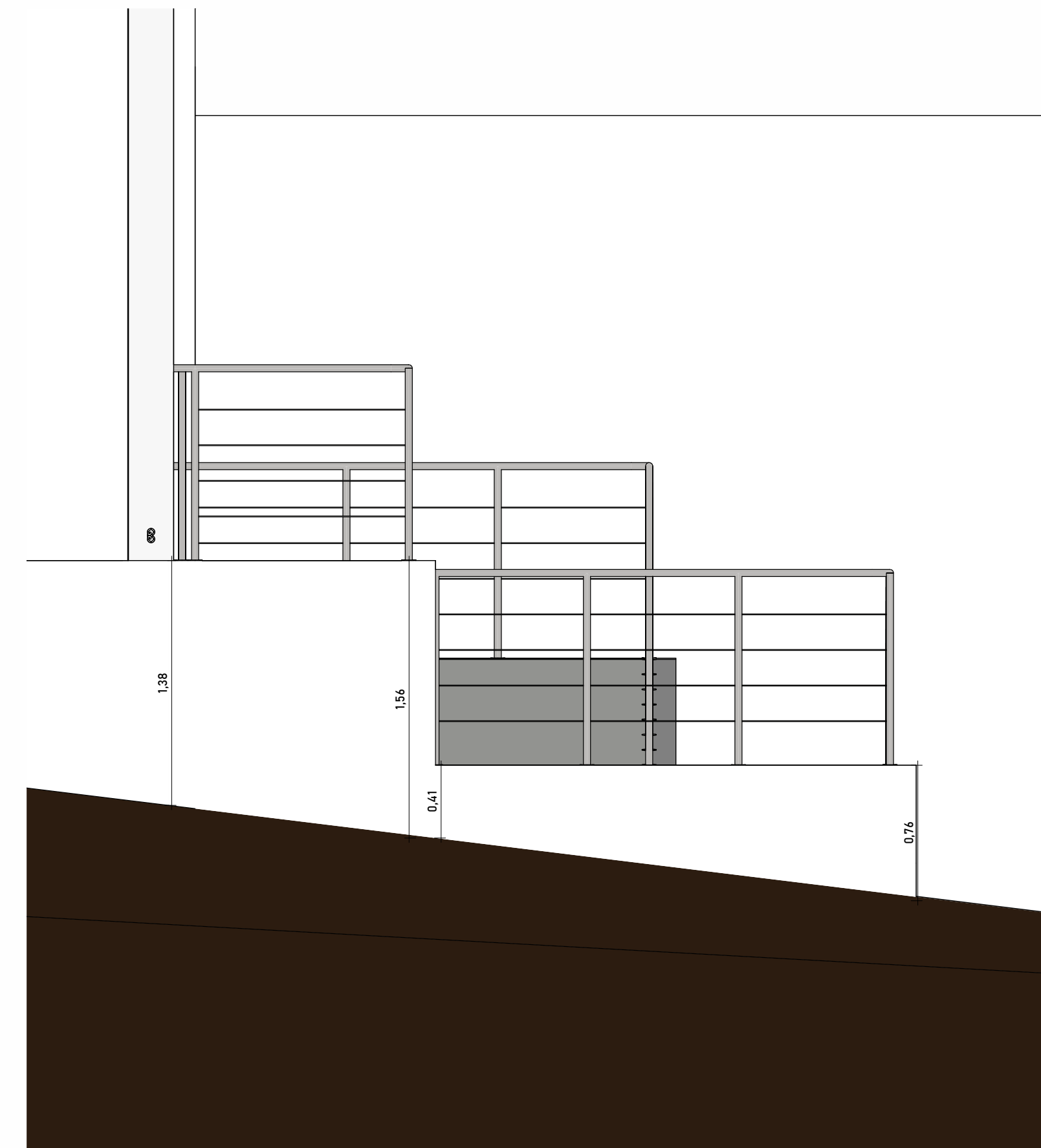

3 CO - LESTE
1:25

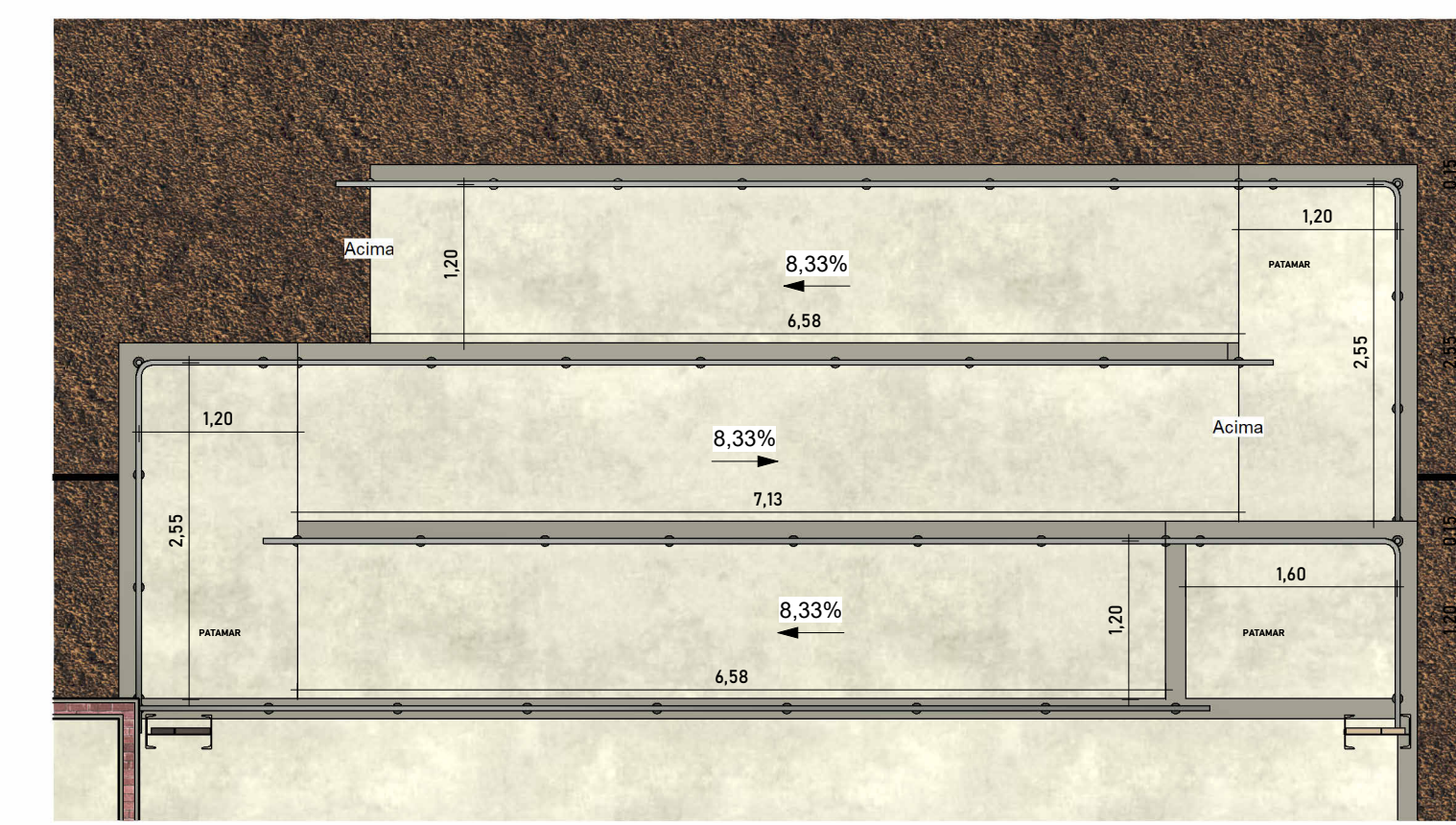

4 CO - TÉRREO
1:50

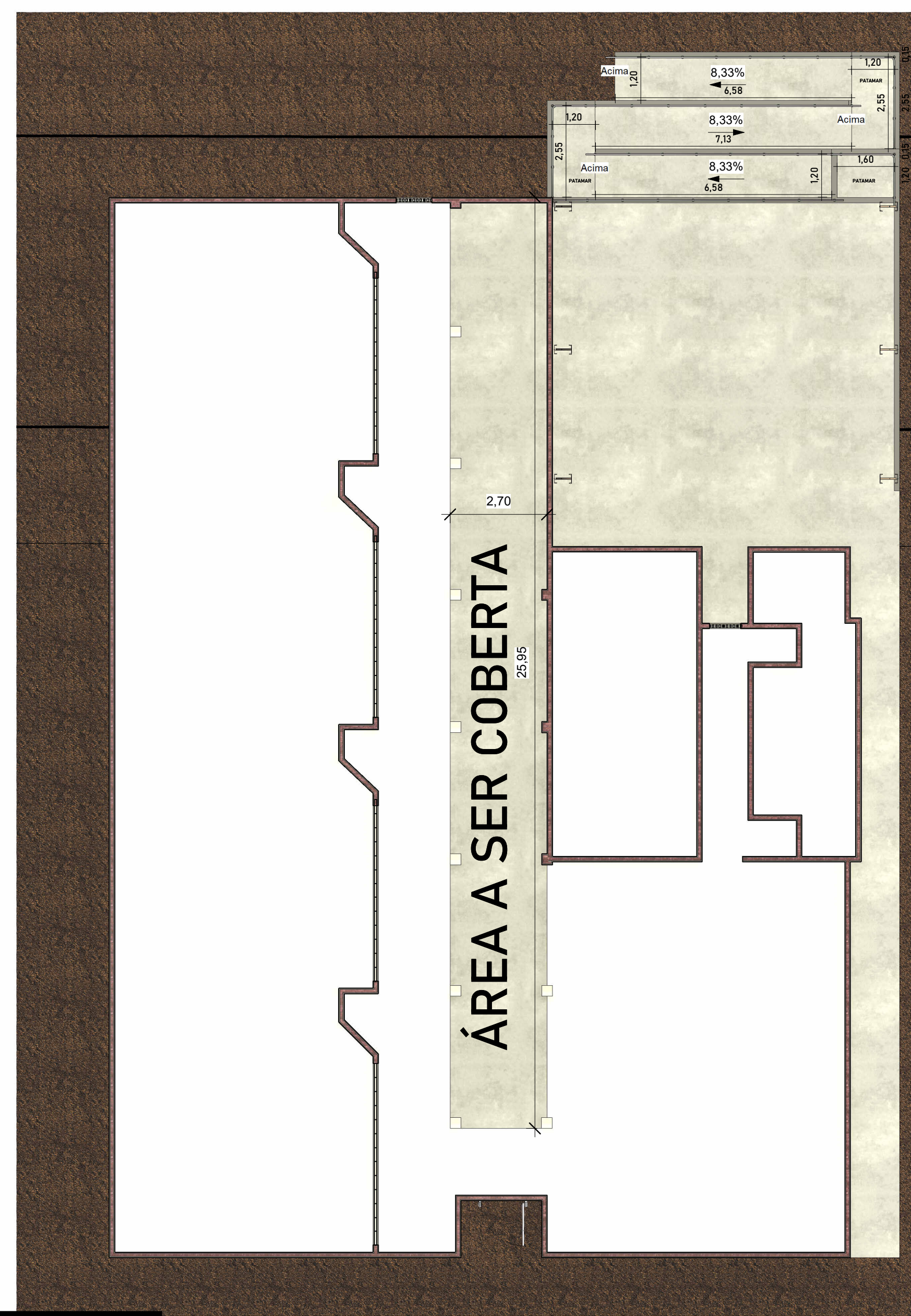

8 CO - LOCALIZAÇÃO DA ÁREA COBERTA
1:100

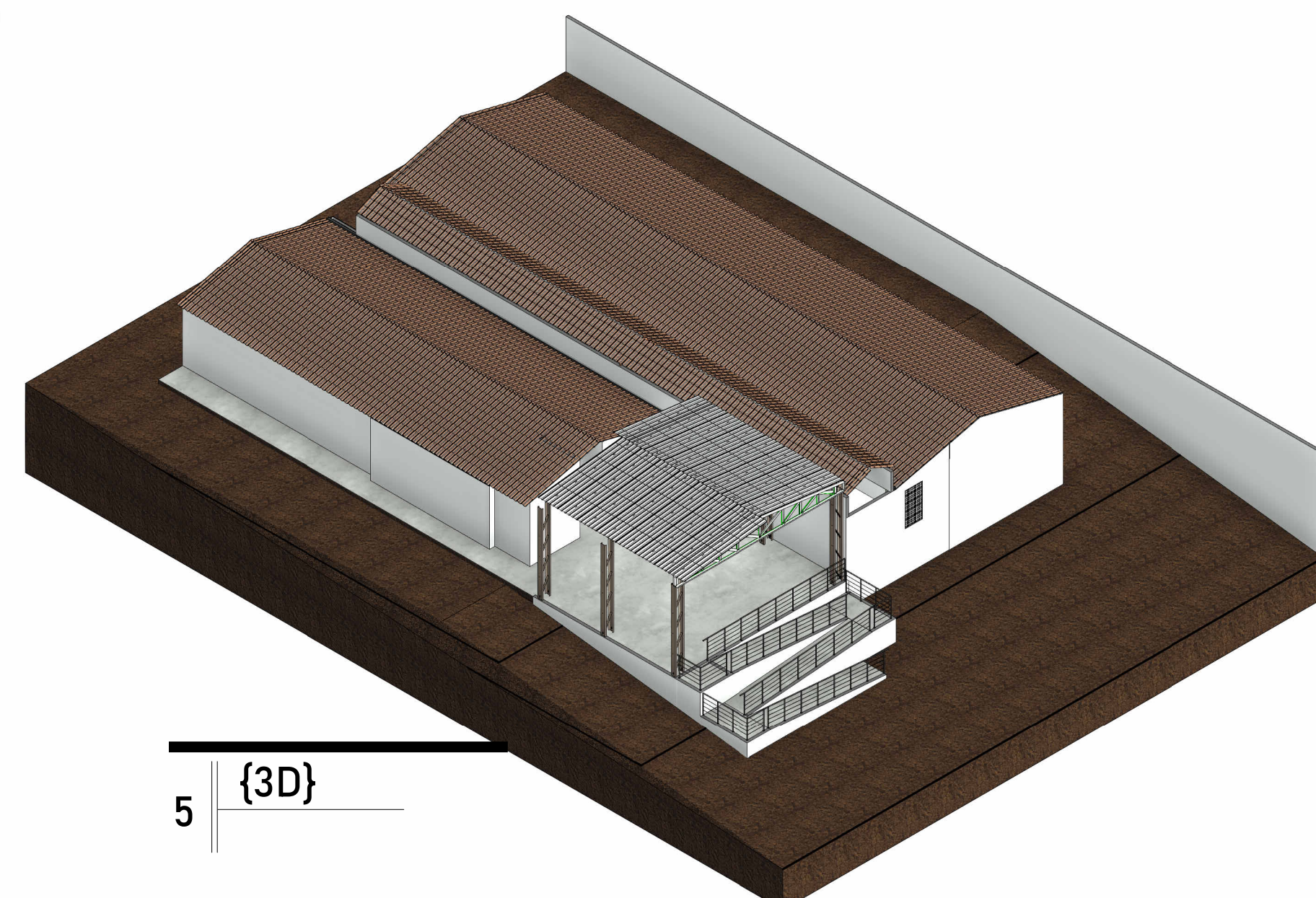

5 {3D}

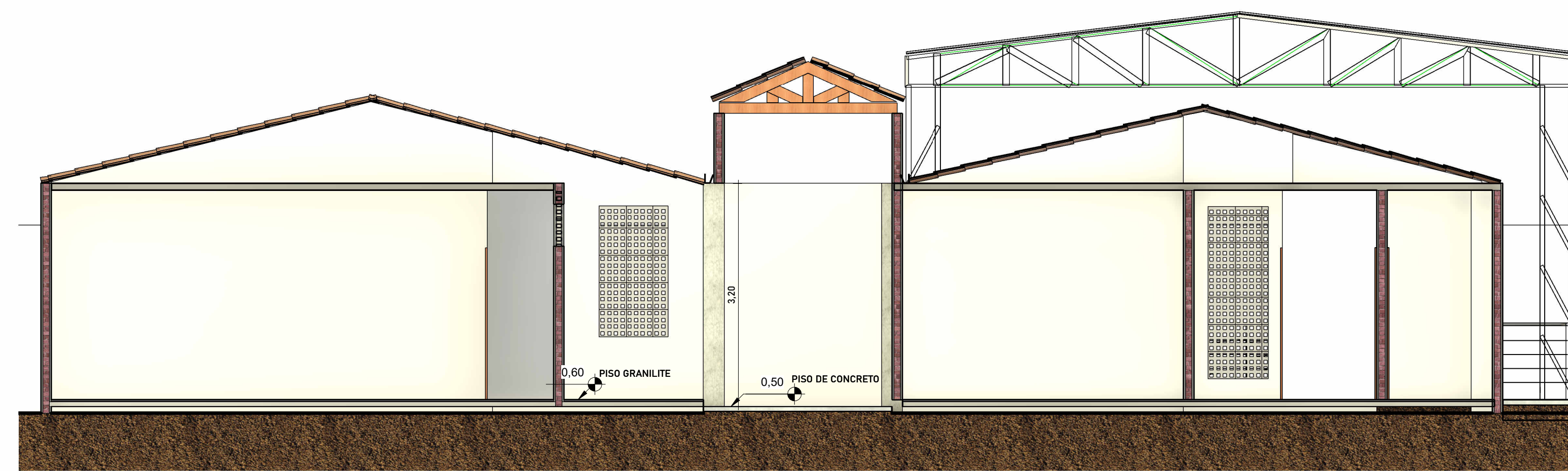

6 Corte 3
1:50

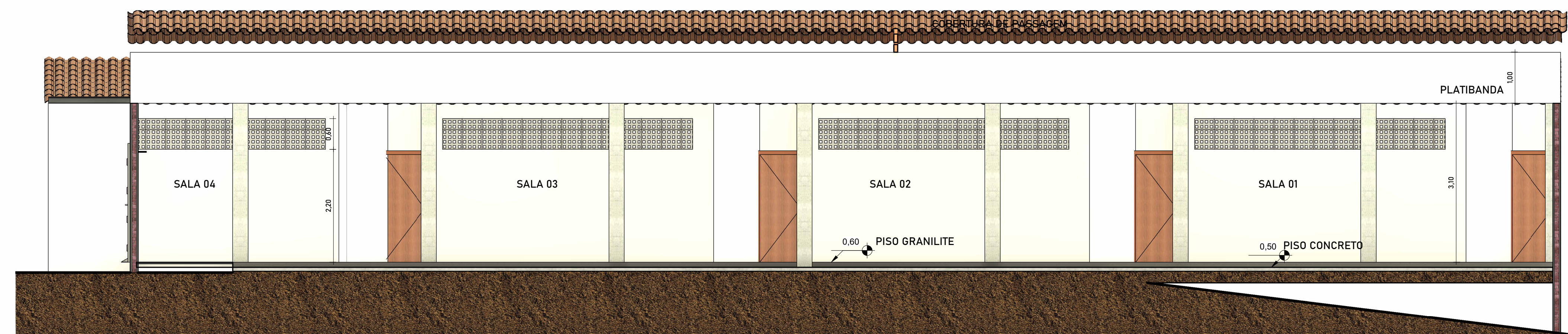

7 Corte 4
1:50



Prefeitura Municipal
de
Santa Cruz

R. Prof. Nestor
Antunes, 449,
Bairro 1º de Maio

PROJETO:

RAMPA DE
ACESSIBILIDADE

COBERTURA DE
PASSAGEM

Ass. Resp:

Elanã Áquila

CARIMBO:

Número do projeto 0001

Data 04/02/26

Desenhadas por Elanã Áquila da Silva

Verificado por Verificador

04/02/2026

Escala Como indicada

Comprimento - 9,00m

Terça - EU 150 x 60 x 20 x 3

Terça - EU 150 x 60 x 20 x 3

Terça - EU 150 x 60 x 20 x 3

Terça - EU 150 x 60 x 20 x 3

Terça - EU 150 x 60 x 20 x 3

Terças Centrais)

Terça - EU 150 x 60 x 20 x 3

Terça - EU 150 x 60 x 20 x 3

Terça - EU 150 x 60 x 20 x 3

Terça - EU 150 x 60 x 20 x 3

Largura - 8,00m

Pórtico 1

Pórtico 2

Pórtico 3

Pórtico 4

Contraventamento
Ø1"
5,04 m

PREFEITURA DE SANTA CRUZ
SANTA CRUZ

Vista Superior

2/3

Cliente: PREFEITURA DE SANTA CRUZ

ESCOLA
000000

Detalhe de Pilar Treliçado

Chapa de Fixação de Terça

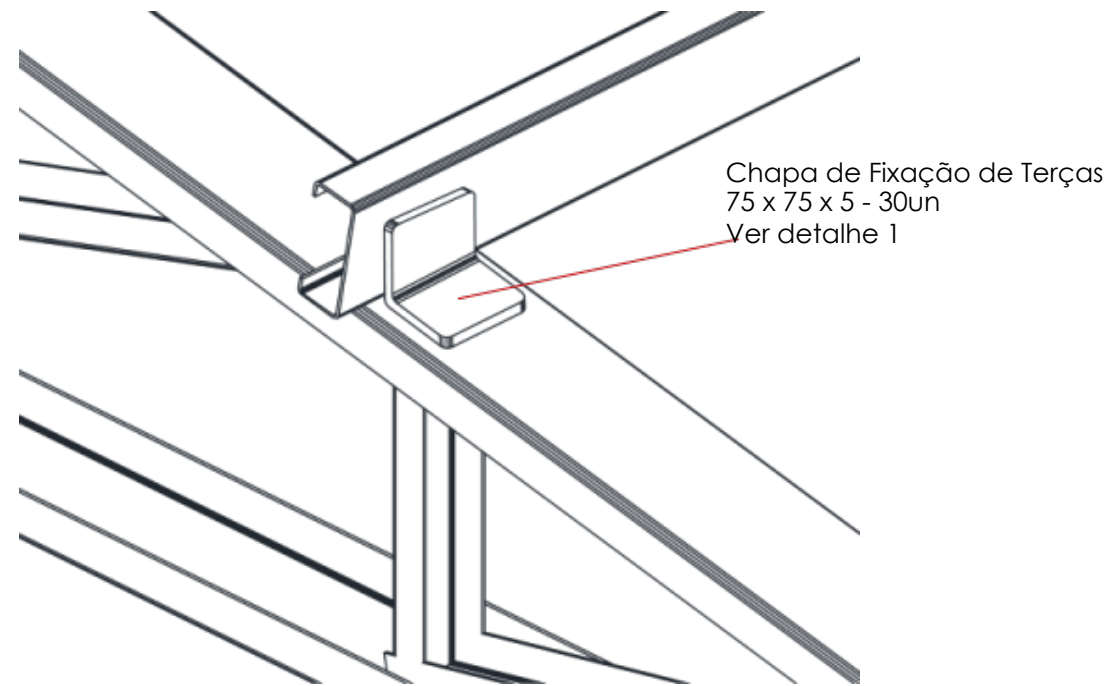

Detalhe 1

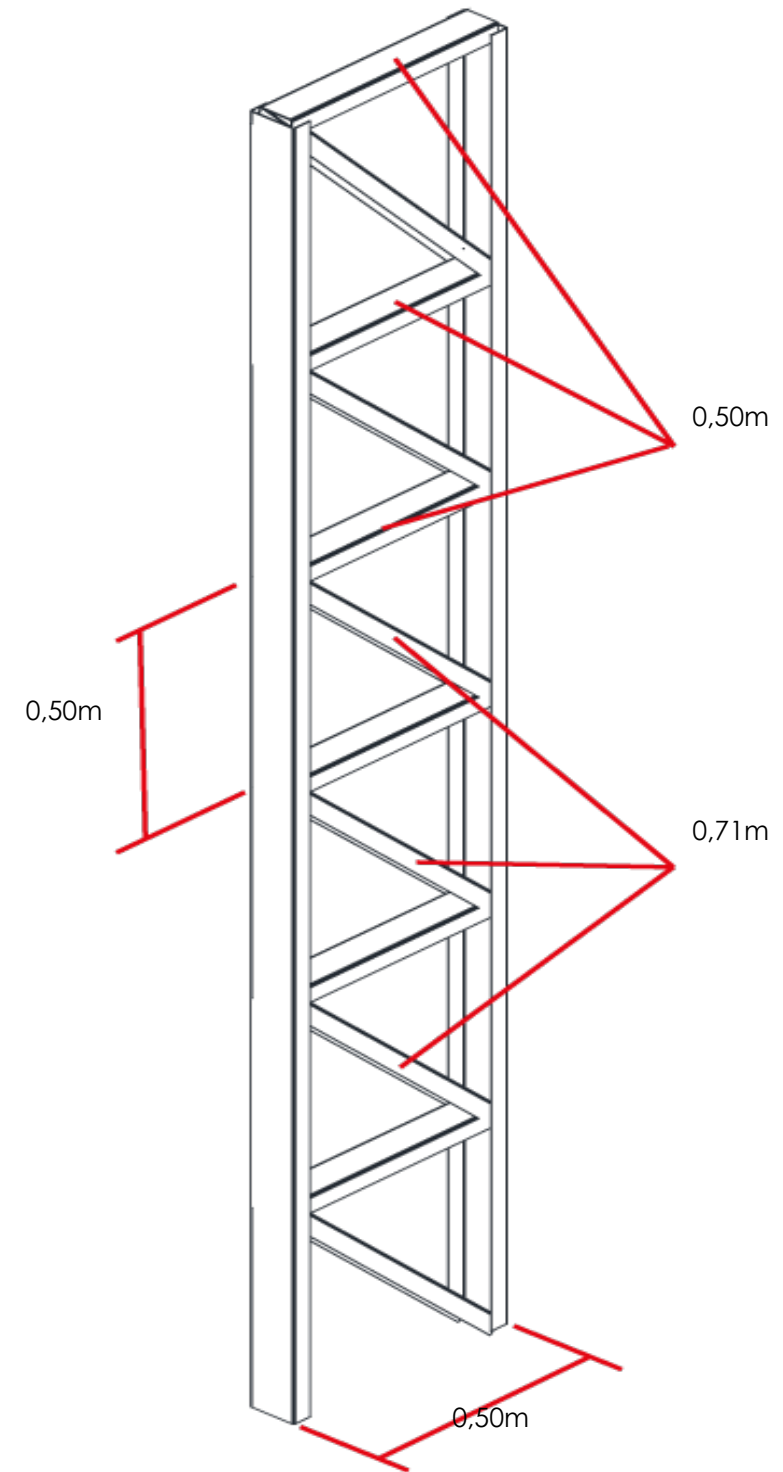
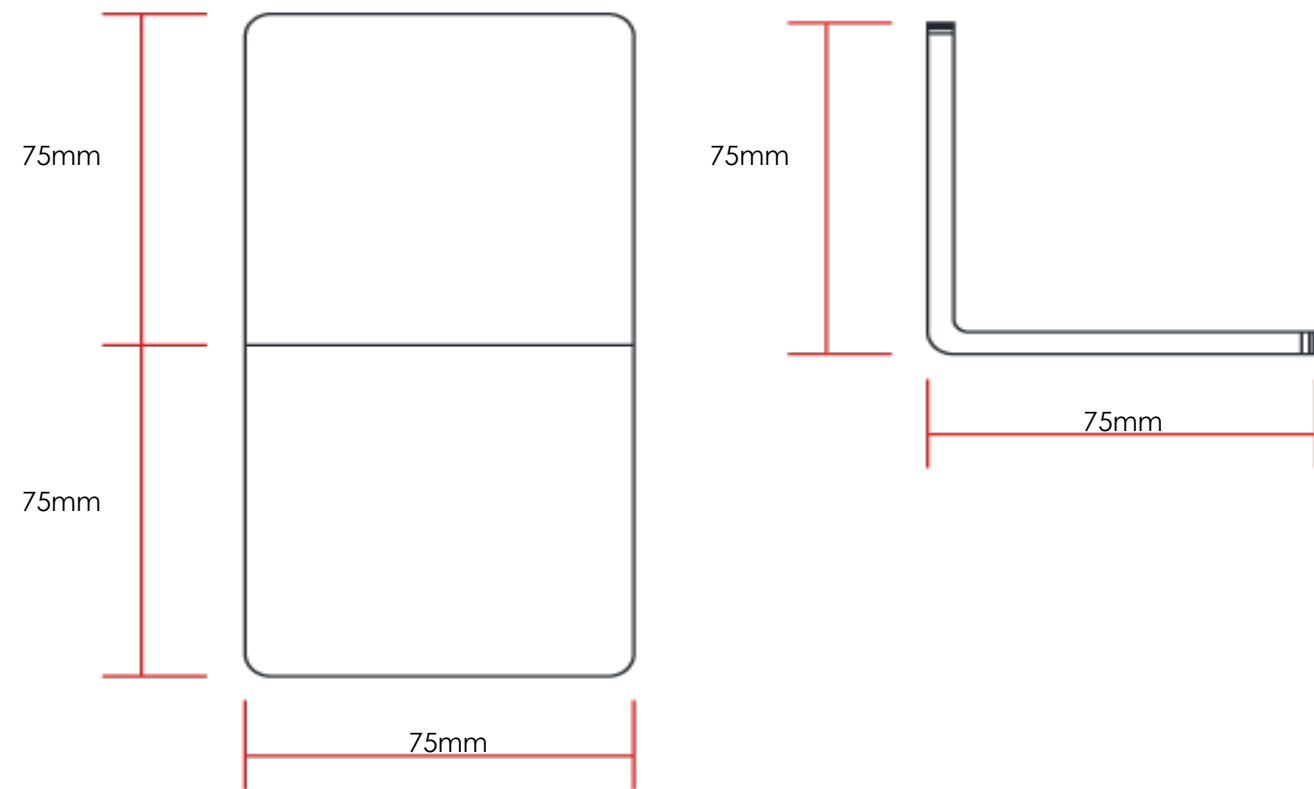

PREFEITURA DE SANTA CRUZ

SANTA CRUZ

Detalhamentos

3/3

Cliente: PREFEITURA DE SANTA CRUZ

ESCOLA

000000

Tabela de Quantitativos de Cada Tesoura

Peso total da Tesoura: 184,57 kg

Banzos

Elemento	Perfil	Tamanho Unit.	Quant.	Tamanho Total	Peso total
Banzo Superior	U 150 x 50 x 3	4,045 m	2	8,09 m	46,42 kg
Banzo Inferior	U 150 x 50 x 3	8 m	1	8 m	45,9 kg
	TOTAL			16,09 m	92,32 kg

Montantes

Elemento	Perfil	Tamanho Unit.	Quant.	Tamanho Total	Peso total
Central	U 200 x 75 x 2,65	1000,00 mm	1	1000,00 mm	8,04 kg
Mont 4	U 200 x 75 x 2,65	848,70 mm	2	1697,39 mm	12,05 kg
Mont 3	U 200 x 75 x 2,65	697,39 mm	2	1394,78 mm	9,90 kg
Mont 2	U 200 x 75 x 2,65	548,70 mm	2	1097,39 mm	7,79 kg
Mont 1	U 200 x 75 x 2,65	400,00 mm	2	800,00 mm	5,68 kg
	TOTAL			5,99 m	43,46 kg

Diagonais

Elemento	Perfil	Tamanho Unit.	Quant.	Tamanho Total	Peso total
Diag 4	U 150 x 50 x 2,65	1318,26 mm	2	2636,51 mm	13,37 kg
Diag 3	U 150 x 50 x 2,65	1226,32 mm	2	2452,64 mm	12,44 kg
Diag 2	U 150 x 50 x 2,65	1133,01 mm	2	2266,02 mm	11,49 kg
Diag 1	U 150 x 50 x 2,65	1133,01 mm	2	2266,02 mm	11,49 kg
	TOTAL			9,62 m	48,79 kg

Travamentos

Elemento	Perfil	Tamanho Unit.	Quant.	Tamanho Total	Peso total
	TOTAL			0 m	0 kg

Tabela de Quantitativos Geral

Peso total do Galpão: 2.348,05 kg

Banzos

Elemento	Perfil	Tamanho p/ Tes.	Tesouras	Tamanho total	Peso total
Banzo Superior	U 150 x 50 x 3	8,09 m	4	32,358 m	185,66 kg
Banzo Inferior	U 150 x 50 x 3	8 m	4	32 m	183,6 kg
	TOTAL			64,36 m	369,26 kg

Montantes

Elemento	Perfil	Tamanho p/ Tes.	Tesouras	Tamanho total	Peso total
Montantes	U 200 x 75 x 2,65	5,99 m	4	23,96 m	173,84 kg

Diagonais

Elemento	Perfil	Tamanho Tesoura	Quant.	Tamanho Tot.	Peso Total
Diagonais	U 150 x 50 x 2,65	9,62 m	4	38,49 m	195,16 kg

Terças

Elemento	Perfil	Tamanho p/ Mód	Quant.	Tamanho total	Peso total
Terça	EU 150 x 60 x 20 x 3	3 m	30	90 m	730,06 kg

Contraventamentos

Elemento	Perfil	Tamanho p/ Mód	Quant.	Tamanho total	Peso total
Contravent.	1 "	5,04 m	8	40,29 m	160,35 kg

Pilar

Elemento	Perfil	Tamanho	Quant.	Tamanho total	Peso total
Banzo Pilar	U 150 x 50 x 2,65	4 m	16	64 m	324,36 kg
Diag Pilar	U 150 x 50 x 2,65	0,71 m	64	45,44 m	230,3 kg
Mont Pilar	U 150 x 50 x 2,65	0,5 m	64	32,5 m	164,72 kg
	TOTAL				719,38 kg

Travamentos

Elemento	Perfil	Tamanho p/ Tes.	Tesouras	Tamanho total	Peso total
Travamentos	U 150 x 50 x 2,65	0 m	4	0,00 m	0,00 kg