

ANEXO VIII - CONCORRÊNCIA ELETRÔNICA Nº 10/2025

CONCORRÊNCIA ELETRÔNICA Nº 10/2025
Processo Administrativo Nº 000122/2025

À Comissão de Contratação da Prefeitura Municipal de Catolé do Rocha/PB

PROJETO DE ENGENHARIA
E PLANILHAS ORÇAMENTÁRIAS.

ESTADO DA PARAIBA
PREFEITURA MUNICIPAL DE CATOLÉ DO ROCHA/PB

**MEMORIAL DESCRITIVO E ESPECIFICAÇÕES
TÉCNICAS DA CONSTRUÇÃO DE 50 UNIDADES
HABITACIONAIS-MCMV NO MUNICÍPIO DE
CATOLÉ DO ROCHA (PB)**

ESTADO DA PARAIBA
PREFEITURA MUNICIPAL DE CATOLÉ DO ROCHA/PB

DESCRIÇÃO DA OBRA

PROPRIETÁRIO: MUNICÍPIO DE CATOLÉ DO ROCHA

ENDEREÇO DA OBRA: RUA PROJETADA

TIPO DE PROJETO: Habitação unifamiliar (50 unidades)

FONTE DE RECURSOS: Caixa Econômica Federal – Programa MCMV Sub 50

ÁREA TOTAL A CONSTRUIR: 53,86m² por unidade

ÁREA ÚTIL A CONSTRUIR: 47,56 m² por unidade

GENERALIDADES: Este memorial descritivo tem por objetivo descrever de forma sucinta os materiais e a forma que será realizada a obra de edificações residenciais do programa FNHIS Sub 50, com área total de 53,86 m² por unidade. Não dispensa o atendimento à norma de Desempenho de Edificações Habitacionais (ABNT NBR 15.575), às Normas Técnicas da ABNT de processos e produtos, bem como à legislação municipal e estadual incidente. Este documento foi elaborado com base na Portaria MCID nº 1416, de 6 de Novembro de 2023.

SERVIÇOS PRELIMINARES: O lote onde será edificada a unidade habitacional deverá ser limpo e nivelado antes do início dos serviços de locação, atendendo os níveis de piso determinados em projeto. A seguir a obra será locada conforme determinado nas plantas. A placa de obra, de responsabilidade da empresa contratada, deverá seguir os padrões constantes no “Manual Visual de Placas e Adesivos de Obras” da Caixa Econômica Federal, bem como observar disposições locais, e ser instalada em lugar visível.

FUNDAÇÕES: Existem 2 opções de fundação: (i) radier ou (ii) sapatas isoladas com viga baldrame em concreto de resistência característica de 20 MPa, aço do tipo CA-50 e dimensões de 12 x 30 cm, a qual será impermeabilizada com argamassa com aditivo impermeabilizante e emulsão asfáltica em duas demãos, em todas as faces.

**ESTADO DA PARAIBA
PREFEITURA MUNICIPAL DE CATOLÉ DO ROCHA/PB**

SUPERESTRUTURA: A superestrutura será de concreto armado, sendo os pilares de dimensões 14 x 26 cm e as vigas do nível 2,65 com dimensões 12 x 25 cm. Todo concreto da superestrutura será de 20 Mpa. Deverão ser previstos pilaretes de amarração da alvenaria destinada aos oitões da casa. A laje do teto do banheiro será rebaixada conforme cota do projeto e será do tipo vigotas pré-moldadas h = 12cm, com pé direito mínimo de 2,40 m nesta área.

ALVENARIA: As paredes da edificação serão de alvenaria de bloco cerâmico ou de concreto não estrutural, dimensões 9 x 19 x 19 cm, posicionados com argamassa de assentamento com preparo em betoneira. Antes de serem utilizados, os tijolos serão umedecidos, evitando que estes absorvam a água da argamassa de assentamento. As fiadas serão alinhadas e apumadas, podendo as juntas apresentarem espessura máxima de 1,5 cm. Nos vãos das portas e janelas serão executadas vergas transpassando a alvenaria em no mínimo 30 cm para cada lado. As contravergas serão executadas em todas as janelas.

PISO: Em todos os cômodos será executado o assentamento do piso com revestimento cerâmico. Em todo perímetro da unidade habitacional deverá ser executada calçada com 50 cm de largura. Obrigatório piso e rodapé em toda a unidade, incluindo o hall e as áreas de circulação interna. O revestimento deve ser em cerâmica esmaltada PEI 4, com índice de absorção inferior a 10% e desnível máximo de 15 mm. Para áreas molháveis, o coeficiente de atrito dinâmico deve ser superior a 0,4. As cotas dos pisos serão superiores à cota da calçada ao redor da casa.

FORRO: O forro da edificação será em PVC.

COBERTURA: A cobertura será com estrutura de madeira tratada com pintura imunizante composta por ripas, caibros, terças e tesouras com 2 águas e telha cerâmica capa-canal com inclinação de 30%. Deverá ser realizada a amarração de 3 fiadas de telhas dos beirais de 60 cm.

REVESTIMENTO: As paredes internas e externas da edificação receberão revestimento de chapisco, emboço e reboco. As paredes dos banheiros receberão revestimento cerâmico do piso

**ESTADO DA PARAIBA
PREFEITURA MUNICIPAL DE CATOLÉ DO ROCHA/PB**

ao forro na área do box de chuveiro. As demais paredes do banheiro, assim como a da cozinha e lavanderia receberão revestimento cerâmico com 1,5m de altura. Nas áreas com revestimento cerâmico, será executada argamassa traço 1:2:8, com preparo mecânico, aplicado manualmente. As paredes externas, sobre chapisco, serão feitas com massa única em argamassa com traço 1:2:8.

ESQUADRIAS E FERRAGENS: As portas externas de acesso (sala e cozinha) serão metálicas. As portas internas da edificação serão de madeira. Todas as portas deverão respeitar as dimensões do projeto, com vão livre entre batentes de 0,80 x 2,10 m. As janelas deverão ser metálicas, de preferência com veneziana nos dormitórios. Os vidros utilizados nas janelas serão transparentes e lisos, com espessura de no mínimo 4 mm. Todas as portas deverão conter maçanetas de alavanca entre 0,90 m e 1,10 m.

PINTURA: As paredes internas e externas serão previamente lixadas, depois será aplicado selador acrílico, em seguida pintadas com tinta látex acrílica standard.

INSTALAÇÕES HIDROSSANITÁRIAS: Para atender a demanda de consumo de água fria conforme cálculo, será instalado um reservatório de polietileno com capacidade de 500L para cada unidade. As tubulações de esgoto seguirão o sistema proposto pelo projeto de instalações hidrossanitárias. Haverá um conjunto de tratamento de esgoto para cada unidade (previsto somente em projeto). No ponto do chuveiro, deverá ser instalado pressurizador, conforme especificação de projeto, para garantir a pressão mínima de 1,20mca.

INSTALAÇÕES ELÉTRICAS: As instalações elétricas obedecerão às normas da ABNT e da concessionária de energia local. Os quadros de distribuição internos possuirão circuitos separados, sendo estes divididos entre iluminação, tomadas, tomadas especiais e chuveiro.

SERVIÇOS FINAIS: Após a conclusão dos serviços, a obra será limpa, os entulhos totalmente removidos, em perfeitas condições para receber o Habite-se.

Catolé do Rocha (PB), agosto de 2025.

PAULA CRISTINA ARAUJO Assinado de forma digital por PAULA
LEITAO:09693634438 CRISTINA ARAUJO LEITAO:09693634438
Dados: 2025.09.05 11:19:37 -03'00'



Parecer Técnico das Adequações do Projeto Padronizado

Grau de sigilo

#PÚBLICO

Declaro que adotei o projeto padronizado Casa térrea acessível, 2 quartos, A.util=47,46 m² conforme Portaria MCID 1416/2023 fornecido pela Mandatária.

Informo que foram realizadas as adequações no projeto básico decorrente do projeto padronizado, conforme listado abaixo:

Relação das adequações realizadas em relação ao projeto padronizado

Item do Macrosserviço na Planilha Orçamentária na TGOV	Descrição do Macrosserviço	Descrição da adequação realizada
1.2	SERVIÇOS PRELIMINARES	INCLUSÃO DA PLACA DE OBRA
1.30	INSTALAÇÕES-APARELHOS, METAIS E BANCADAS	INCLUSÃO DE BARRAS DE APOIO E BANCO DE APOIO PARA CASAS PCD E IDOSOS
1.31	INSTALAÇÕES-FOSSA SEPTICA	INCLUSÃO DO SISTEMA DE TRATAMENTO INDIVIDUAL DE ESGOTO FOSSA
1.32	INSTALAÇÕES-SUMIDOURO	INCLUSÃO DO SISTEMA DE TRATAMENTO INDIVIDUAL DE ESGOTO SUMIDOURO

Atesto que o projeto básico decorrente do projeto padronizado disponibilizado pela Mandatária, incluídas as adequações necessárias às especificidades locais de sua implantação, as fundações e obras complementares, está em conformidade com a legislação local e as normas técnicas brasileiras, e a compatibilidade do orçamento do empreendimento com o Decreto nº 7.983, de 8 de abril de 2013 e art. 127 e art. 128 da Lei nº 14.133, de 1º de abril de 2021.

Declaro, sob as penas da Lei e em conformidade com a Portaria Conjunta MGI/MF/CGU nº 32/2024, que, para a execução do objeto do Termo de Compromisso nº 974430/2024 foi elaborado projeto básico decorrente do projeto padronizado disponibilizado pela Mandatária, contemplando as adequações necessárias à plena funcionalidade do objeto devido às especificações do local de implantação, fundações e obras complementares.

Lista e descrição dos itens necessários à plena funcionalidade do objeto a serem executados às expensas do Receptor	
Item do Macrosserviço	Descrição do Macrosserviço
1.34	ADMINISTRAÇÃO LOCAL
1.35	SERVIÇO DE INFRAESTRUTURA - PAVIMENTAÇÃO
1.36	EXPANSÃO DA REDE ELÉTRICA E ILUMINAÇÃO PÚBLICA
1.37	EXPANSÃO DE REDE DE ÁGUA
1.38	TERRAPLANAGEM
1.39	SERVIÇO DE INFRAESTRUTURA - DRENAGEM

Declaro, sob as penas da Lei e em conformidade com a Portaria Conjunta MGI/MF/CGU nº 32/2024, que os itens necessários à plena funcionalidade do empreendimento no Termo de Compromisso estão em conformidade com a legislação local e as normas técnicas brasileiras, e o orçamento está compatível com o Decreto nº 7.983, de 8 de abril de 2013 e art. 127 e art. 128 da Lei nº 14.133, de 1º de abril de 2023.

PAULA CRISTINA ARAUJO LEITAO:09693634438 Assinado de forma digital por PAULA CRISTINA ARAUJO LEITAO:09693634438
Dados: 2025.09.16 13:25:30 -03'00'

Paula Cristina Araújo Leitão
Engenheira Civil CREA/PB: 161559760-3
Responsável Técnico

Assinado de forma digital por LAURO ADOLFO MAIA SERAFIM:76689807472
Dados: 2025.09.16 13:25:30 -03'00'

Lauro Adolfo Maia Serafim
Prefeito Constitucional



RELATÓRIO FOTOGRÁFICO

CONSTRUÇÃO DE 50 UNIDADES HABITACIONAIS NO MUNICÍPIO DE
CATOLÉ DO ROCHA- (PB)

PAULA CRISTINA ARAUJO LEITÃO

12 de Agosto de 2025
CREA: 161.559.760-3

RELATÓRIO FOTOGRÁFICO

CONSTRUÇÃO DE 50 UNIDADES HABITACIONAIS NO MUNICÍPIO DE CATOLÉ DO ROCHA- (PB)

OBJETIVO

Este relatório tem por objetivo apresentar a área de Construção de 50 Unidades Habitacionais, localizado na Rua Projetada, S/N, com área de 613,73 m², no Município de Catolé do Rocha- PB.

INTERVENÇÃO

RUA PROJETADA, S/N - CATOLÉ DO ROCHA - PB



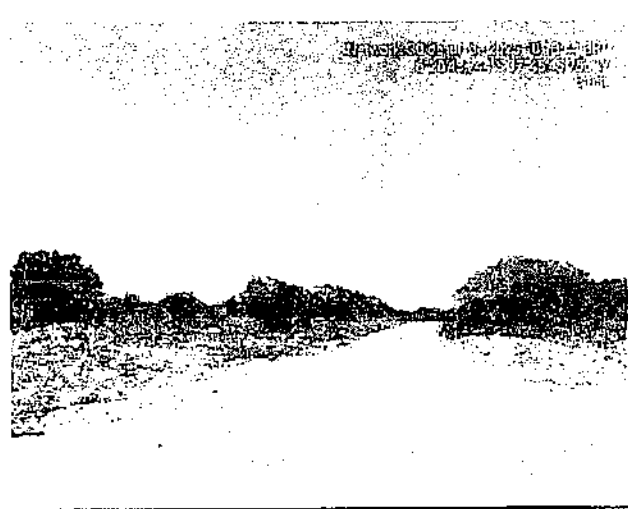
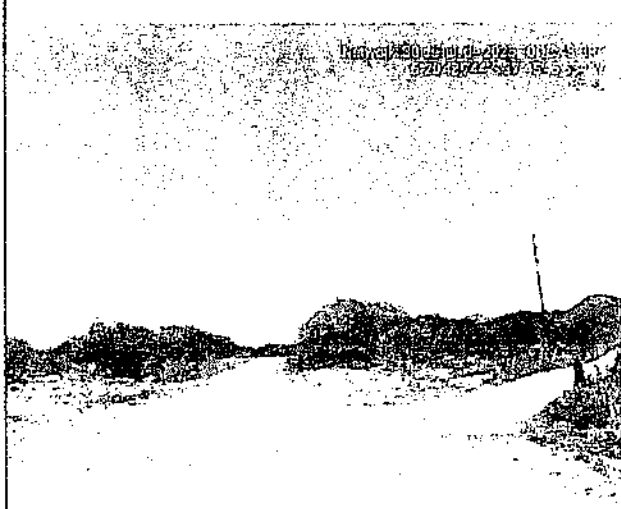
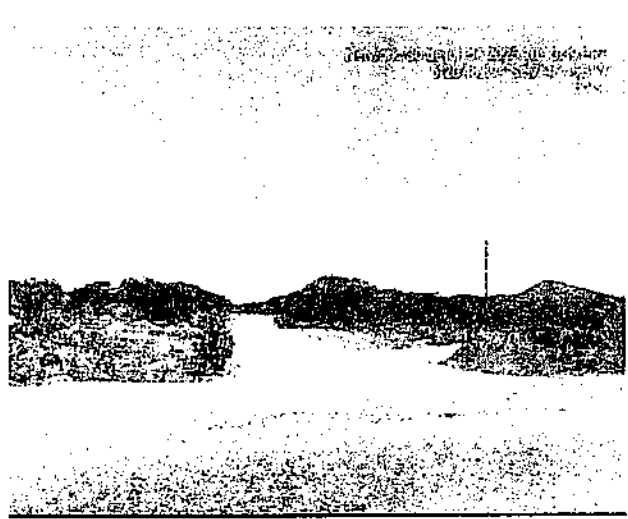
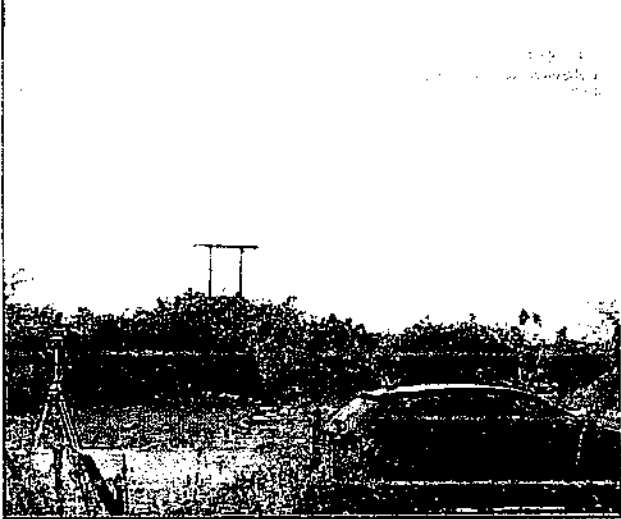
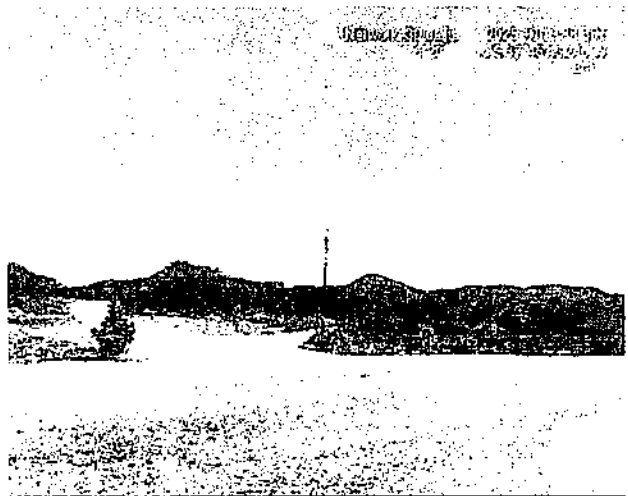

Disturbance of vegetation
at 0:00:00



Disturbance of vegetation
at 0:00:00



Disturbance of vegetation
at 0:00:00



Disturbance of vegetation
at 0:00:00



Disturbance of vegetation
at 0:00:00



Disturbance of vegetation
at 0:00:00



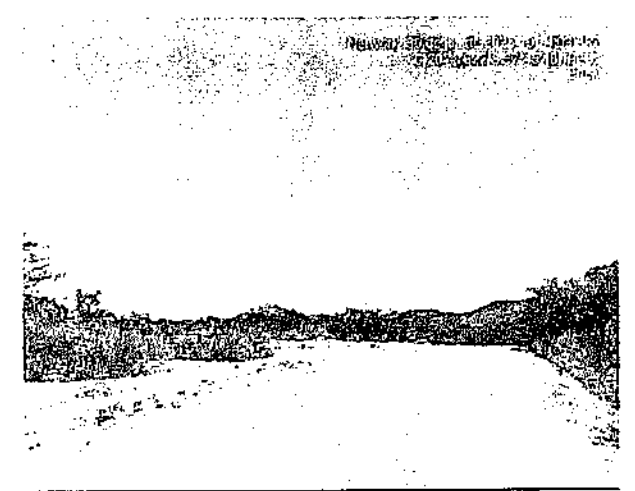
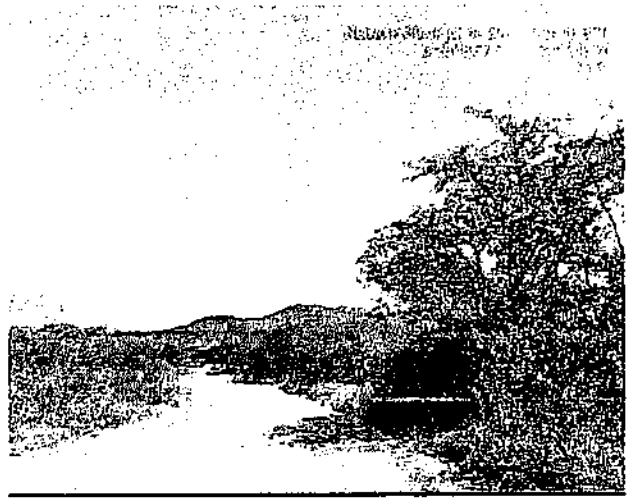

Nº OPERAÇÃO 1100406-E4	Nº TransfereGOV 974430	PROponente / TOMADOR PREFEIT JRA MUNICIPAL DE CATOLÉ DO ROCHA	ApELIDO DO EMPREENDIMENTO Casa térrea acessível, 2 quartos, Área=47,42m², conforme Portaria MCID 1416/2023
LOCALIDADE SINAPI JCAO PESSOA	DATA BASE 05-25 (N DES.)	DESCRIÇÃO DO LOTE CONSTRUÇÃO DE UNIDADES HABITACIONAIS PARA ATENDIMENTO DE	MUNICÍPIO / UF CATOLÉ DO ROCHA/PB

BDI 1 20,34%	BDI 2 0,00%	BDI 3 0,00%
-----------------	----------------	----------------

O custo unitário (coluna U) na Linha 227 está acima do custo referencial (coluna AG)

Item	Fonte	Código	Descrição	Unidade	Quantidade	Custo Unitário (sem BDI) (R\$)	BDI (%)	Preço Unitário (com BDI) (R\$)	Preço Total (R\$)	
CONSTRUÇÃO DE UNIDADES HABITACIONAIS PARA ATENDIMENTO DE FAMÍLIAS EM SITUAÇÃO DE VULNERABILIDADE										RA
1.			CONSTRUÇÃO DE HABITAÇÃO DE INTERESSE SOCIAL - HIS - PADRÃO POPULAR						8.298.181,16	
1.1.			SERVIÇOS PRELIMINARES						4.466,32	
1.1.0.0.1.	SINAPI	103689	FORNECIMENTO E INSTALAÇÃO DE PLACA DE OBRA COM CHAPA GALVANIZADA E ESTRUTURA DE MADEIRA. AF_03/2022 PS	M2	8,00	463,93	BDI 1	558,29	4.466,32	RA
1.2.			FUNDAÇÕES E CONTENÇÕES						901.328,50	
1.2.1.			FUNDAÇÕES						901.328,50	
1.2.1.1.			SAPATA						331.320,00	
1.2.1.1.1.	SINAPI	96521	ESCAVAÇÃO MECANIZADA PARA BLOCO DE COROAMENTO OU SAPATA COM RETROESCAVADEIRA (INCLUINDO ESCAVAÇÃO PARA COLOCAÇÃO DE FÔRMAS). AF_01/2024	M3	437,00	38,70	BDI 1	46,57	20.351,00	RA
1.2.1.1.2.	SINAPI	101616	PREPARO DE FUNDO DE VALA COM LARGURA MENOR QUE 1.5 M (ACERTO DO SOLO NATURAL). AF_08/2020	M2	234,00	5,86	BDI 1	7,05	1.645,50	RA
1.2.1.1.3.	SINAPI	96619	LASTRO DE CONCRETO MAGRO, APLICADO EM BLOCOS DE COROAMENTO OU SAPATAS, ESPESSURA DE 5 CM. AF_01/2024	M2	234,00	38,15	BDI 1	45,91	10.743,00	RA
1.2.1.1.4.	SINAPI	96541	FABRICAÇÃO, MONTAGEM E DESMONTAGEM DE FÔRMA PARA SAPATA, EM CHAPA DE MADEIRA COMPENSADA RES NADA, E=17 MM, 4 UTILIZAÇÕES. AF_01/2024	M2	728,00	165,42	BDI 1	159,07	144.923,00	RA
1.2.1.1.5.	SINAPI	104919	ARMAÇÃO DE SAPATA ISOLADA, VIGA BALDRAME E SAPATA CORRIDA UTILIZANDO AÇO CA-50 DE 10 MM - MONTAGEM. AF_01/2024	KG	2.535,00	12,75	BDI 1	15,34	38.887,00	RA
1.2.1.1.6.	SINAPI	104917	ARMAÇÃO DE SAPATA ISOLADA, VIGA BALDRAME E SAPATA CORRIDA UTILIZANDO AÇO CA-50 DE 6,3 MM - MONTAGEM. AF_01/2024	KG	1.335,00	15,25	BDI 1	18,35	24.497,50	RA
1.2.1.1.7.	SINAPI	104916	ARMAÇÃO DE SAPATA ISOLADA, VIGA BALDRAME E SAPATA CORRIDA UTILIZANDO AÇO CA-60 DE 5 MM - MONTAGEM. AF_01/2024	KG	640,00	16,28	BDI 1	19,59	12.537,50	RA
1.2.1.1.8.	Composição	96506_ADP-01	CONCRETAGEM DE SAPATA, F'CK 20 MPA, COM USO DE JÉRICA - LANÇAMENTO, ADENSAMENTO E ACABAMENTO.	M3	70,50	795,66	BDI 1	957,50	67.504,00	RA
1.2.1.1.9.	SINAPI	93382	REATERRO MANUAL DE VALAS, COM COMPACTADOR DE SOLOS DE PERCUSSÃO. AF_08/2023	M3	354,50	23,97	BDI 1	28,65	10.227,50	RA
1.2.1.2.			BALDRAMES						366.527,00	
1.2.1.2.1.	SINAPI	96527	ESCAVAÇÃO MANUAL PARA VIGA BALDRAME OU SAPATA CORRIDA (INCLUINDO ESCAVAÇÃO PARA COLOCAÇÃO DE FÔRMAS). AF_01/2024	M3	273,00	96,55	BDI 1	116,19	31.720,00	RA
1.2.1.2.2.	SINAPI	96619	LASTRO DE CONCRETO MAGRO, APLICADO EM BLOCOS DE COROAMENTO OU SAPATAS, ESPESSURA DE 5 CM. AF_01/2024	M2	341,50	38,15	BDI 1	45,91	15.678,50	RA
1.2.1.2.3.	SINAPI	96536	FABRICAÇÃO, MONTAGEM E DESMONTAGEM DE FÔRMA PARA VIGA BALDRAME, EM MADEIRA SERRADA, E=25 MM, 4 UTILIZAÇÕES. AF_01/2024	M2	1.429,00	72,56	BDI 1	87,32	124.780,50	RA
1.2.1.2.4.	SINAPI	104918	ARMAÇÃO DE SAPATA ISOLADA, VIGA BALDRAME E SAPATA CORRIDA UTILIZANDO AÇO CA-50 DE 8 MM - MONTAGEM. AF_01/2024	KG	4.020,00	14,26	BDI 1	17,16	68.983,00	RA

RECURSO



Nº OPERAÇÃO 1130406-64	Nº Transferência GOV 974430	PROponente / Tomador PREFEIT JRA MUNICIPAL DE CATOLÉ DO ROCHA	Apelido do Empreendimento Casa térrea acessível, 2 quartos, Área=47,43m², conforme Portaria MCID 1416/2023
LOCALIDADE SINAPI JOAO PESSOA	DATA BASE 05-25 (N DES.)	DESCRIÇÃO DO LOTE CONSTRUÇÃO DE UNIDADES HABITACIONAIS PARA ATENDIMENTO DE	MUNICÍPIO / UF CATOLÉ DO ROCHA/PB

BDI 1 20,34%	BDI 2 0,00%	BDI 3 0,00%
-----------------	----------------	----------------

O custo unitário (coluna U) na Linha 227 está acima do custo referencial (coluna AG)

Item	Fonte	Código	Descrição	Unidade	Quantidade	Custo Unitário (sem BDI) (R\$)	BDI (%)	Preço Unitário (com BDI) (R\$)	Preço Total (R\$)	
CONSTRUÇÃO DE UNIDADES HABITACIONAIS PARA ATENDIMENTO DE FAMILIAS EM SITUAÇÃO DE VULNERABILIDADE										
1.2.1.2.5.	SINAPI	104917	ARMAÇÃO DE SAPATA ISOLADA, VIGA BALDRAME E SAPATA CORRIDA UTILIZANDO AÇO CA-50 DE 6,3 MM - MONTAGEM. AF_01/2024	KG	385,00	15,25	BDI 1	18,35	7.065,00	RA
1.2.1.2.6.	SINAPI	104916	ARMAÇÃO DE SAPATA ISOLADA, VIGA BALDRAME E SAPATA CORRIDA UTILIZANDO AÇO CA-60 DE 6 MM - MONTAGEM. AF_01/2024	KG	1.950,00	16,28	BDI 1	19,59	38.200,50	RA
1.2.1.2.7.	Composição	96505_ADP-01	CONCRETAGEM DE BLOCO DE: CORÇAMENTO OU VIGA BALDRAME, FCK 20 MPA, COM USO DE JERICA - LANÇAMENTO, ADENSAMENTO E ACABAMENTO.	M3	95,50	656,68	BDI 1	750,25	75.469,00	RA
1.2.1.2.8.	SINAPI	93382	REATERRO MANUAL DE VALAS, COM COMPACTADOR DE SOLOS DE PERCUSSÃO. AF_08/2023	M3	160,50	23,97	BDI 1	28,85	4.630,50	RA
1.2.1.3.			IV-IMPERMEABILIZAÇÃO						203.478,50	
1.2.1.3.1.	SINAPI	87878	CHAPISCO APLICADO EM ALVENARIAS E ESTRUTURAS DE CONCRETO INTERNAS, COM COLHER DE PEDREIRO. ARGAMASSA TRAÇO 1:3 COM PREPARO MANUAL. AF_10/2022	M2	1.697,50	4,64	BDI 1	5,58	9.472,00	RA
1.2.1.3.2.	SINAPI	98562	IMPERMEABILIZAÇÃO DE SUPERFÍCIE: COM ARGAMASSA DE CIMENTO E AREIA, COM ADITIVO IMPERMEABILIZANTE, E = 1,50 M. AF_09/2023	M2	1.697,50	46,86	BDI 1	56,39	95.722,00	RA
1.2.1.3.3.	SINAPI	98567	IMPERMEABILIZAÇÃO DE SUPERFÍCIE: COM EMULSÃO ASFÁLTICA, 2 DEMÃOS. AF_09/2023	M2	1.697,50	48,11	BDI 1	57,90	99.285,50	RA
1.3.			SUPRAESTRUTURA						545.345,50	
1.3.1.			PILARES, VIGAS E LAJES						545.345,50	
1.3.1.0.1.	SINAPI	92427	MONTAGEM E DESMONTAGEM DE FÓRMA DE PILARES RETANGULARES E ESTRUTURAS SIMILARES, PÉ-DIREITO SIMPLES, EM CHAPA DE MADEIRA COMPENSADA RESINADA, 8 UTILIZAÇÕES. AF_09/2020	M2	719,50	56,53	BDI 1	68,03	49.947,50	RA
1.3.1.0.2.	Composição	92463_ADP-01	MONTAGEM E DESMONTAGEM DE FÓRMA DE VIGA, SEM ESCORAMENTO, PÉ-DIREITO SIMPLES, EM CHAPA DE MADEIRA RESINADA, 8 UTILIZAÇÕES.	M2	1.027,00	55,29	BDI 1	66,54	68.336,50	RA
1.3.1.0.3.	SINAPI	92463	MONTAGEM E DESMONTAGEM DE FÓRMA DE VIGA, ESCORAMENTO COM GARFO DE MADEIRA, PÉ-DIREITO SIMPLES, EM CHAPA DE MADEIRA RESINADA, 8 UTILIZAÇÕES. AF_09/2020	M2	206,50	114,71	BDI 1	133,04	28.505,50	RA
1.3.1.0.4.	SINAPI	92759	ARMAÇÃO DE PILAR OU VIGA DE ESTRUTURA CONVENCIONAL DE CONCRETO ARMADO UTILIZANDO AÇO CA-60 DE 5,0 MM - MONTAGEM. AF_06/2022	KG	3.520,00	13,90	BDI 1	15,73	58.889,50	RA
1.3.1.0.5.	SINAPI	92760	ARMAÇÃO DE PILAR OU VIGA DE ESTRUTURA CONVENCIONAL DE CONCRETO ARMADO UTILIZANDO AÇO CA-50 DE 6,3 MM - MONTAGEM. AF_06/2022	KG	750,00	13,24	BDI 1	15,93	11.947,50	RA
1.3.1.0.6.	SINAPI	92761	ARMAÇÃO DE PILAR OU VIGA DE ESTRUTURA CONVENCIONAL DE CONCRETO ARMADO UTILIZANDO AÇO CA-50 DE 8,0 MM - MONTAGEM. AF_06/2022	KG	3.265,00	12,53	BDI 1	13,08	49.236,00	RA

RECURSO



Nº OPERAÇÃO 1130406-84	Nº Transferência GOV 974430	PROponente / TOMADOR PREFEITURA MUNICIPAL DE CATOLÉ DO ROCHA	APÉLIDO DO EMPREENDIMENTO Casa térrea acessível, 2 quartos, Área=47,46m², conforme Portaria MCID 1416/2023		
LOCALIDADE SINAPI JOAO PESSOA	DATA BASE 05-25 (N DES.)	DESCRIÇÃO DO LOTE CONSTRUÇÃO DE UNIDADES HABITACIONAIS PARA ATENDIMENTO DE	MUNICÍPIO / UF CATOLÉ DO ROCHA/PB		
			BDI 1 20,34%	BDI 2 0,00%	BDI 3 0,00%

O custo unitário (coluna U) na Linha 227 está acima do custo referencial (coluna AG)

Item	Fonte	Código	Descrição	Unidade	Quantidade	Custo Unitário (sem BDI) (R\$)	BDI (%)	Preço Unitário (com BDI) (R\$)	Preço Total (R\$)	
CONSTRUÇÃO DE UNIDADES HABITACIONAIS PARA ATENDIMENTO DE FAMILIAS EM SITUACAO DE VULNERABILIDADE										RA
1.3.1.0.7.	SINAPI	92762	ARMAÇÃO DE PILAR OU VIGA DE ESTRUTURA CONVENCIONAL DE CONCRETO ARMADO UTILIZANDO AÇO CA-50 DE 10,0 MM - MONTAGEM. AF_06/2022	KG	4.280,00	11,22	BDI 1	13,50	57.780,00	RA
1.3.1.0.8.	SINAPI	101963	LAJE PRE-MOLCADA UNIDIRECIONAL, BIAPCIADA, PARA PISO, ENCHIMENTO EM CERÂMICA, VIGOTA CONVENCIONAL, ALTURA TOTAL DA LAJE (ENCHIMENTO+CAPA) = (B+4). AF_11/2020	M2	288,50	176,55	BDI 1	212,46	61.294,50	RA
1.3.1.0.9.	Composição	103659_ADP-01	CONCRETAGEM DE PILARES, FCK = 20 MPA, COM USO DE BALDES - LANÇAMENTO, ADENSAMENTO E ACABAMENTO.	M3	64,00	861,35	BDI 1	1.056,55	68.339,00	RA
1.3.1.0.10	Composição	103692_ADP-01	CONCRETAGEM DE VIGAS E LAJES, FCK=20 MPA, PARA QUALQUER TIPO DE LAJE COM BALDES EM EDIFICAÇÃO TÉRREA - LANÇAMENTO, ADENSAMENTO E ACABAMENTO.	M3	89,00	878,31	BDI 1	1.056,96	94.069,50	RA
1.4.			PAREDES E PAINÉIS						1.016.457,50	
1.4.1.			ALVENARIA/FECHAMENTOS						522.448,00	
1.4.1.0.1.	SINAPI	103328	ALVENARIA DE VEDAÇÃO DE BLOCOS CERÂMICOS FURADOS NA HORIZONTAL DE 9X19X19 CM (ESPESSURA 9 CM) E ARGAMASSA DE ASSENTAMENTO COM PREPARO EM BETONEIRA. AF_12/2021	M2	4.325,00	86,88	BDI 1	104,55	452.179,00	RA
1.4.1.0.2.	SINAPI	105024	VERGA MOLDADA IN LOCO EM CONCRETO, ESPESSURA DE *10* CM. AF_03/2024	M	810,00	50,14	BDI 1	60,34	48.875,50	RA
1.4.1.0.3.	SINAPI	105030	CONTRAVERGA MOLDADA IN LOCO EM CONCRETO, ESPESSURA DE *10* CM. AF_03/2024	M	460,00	38,65	BDI 1	49,51	21.394,50	RA
1.4.2.			ESQUADRIAS METÁLICAS						341.428,50	
1.4.2.0.1.	SINAPI	91338	PORTA DE ALUMÍNIO DE ABRIR COM LAMBRI, COM GUARNIÇÃO, FIXAÇÃO COM PARAFUSOS - FORNECIMENTO E INSTALAÇÃO. AF_12/2019	M2	168,00	892,44	BDI 1	1.073,96	183.425,50	RA
1.4.2.0.2.	SINAPI	94570	JANELA DE ALUMÍNIO DE CORRER COM 2 FOLHAS PARA VIDROS (VIDROS INCLUSOS), BATENTE/ REQUADRO 6 A 14 CM, ACABAMENTO COM ACETATO OU BRILHANTE, FIXAÇÃO COM PARAFUSO SEM GUARNIÇÃO/ ALIZAR, DIMENSÕES 100X120 CM, VEDAÇÃO COM SILICONE, EXCLUSIVE CONTRAMARCO - FORNECIMENTO E INSTALAÇÃO. AF_11/2024	M2	130,00	357,11	BDI 1	429,75	55.867,50	RA
1.4.2.0.3.	SINAPI	94572	JANELA DE ALUMÍNIO DE CORRER COM 3 FOLHAS (2 VENEZIANAS E 1 FOLHA PARA VIDRO, VIDRO INCLUSO), BATENTE/ REQUADRO 6 A 14 CM, SEM ACABAMENTO, FIXAÇÃO COM PARAFUSO, SEM GUARNIÇÃO/ ALIZAR, DIMENSÕES 100X120 CM, VEDAÇÃO COM SILICONE, EXCLUSIVE CONTRAMARCO - FORNECIMENTO E INSTALAÇÃO. AF_11/2024	M2	140,00	508,76	BDI 1	612,24	85.713,50	RA
1.4.2.0.4.	SINAPI	94569	JANELA DE ALUMÍNIO TIPO MAXIMAR, BATENTE/ REQUADRO 3 A 14 CM, VIDRO INCLUSO, FIXAÇÃO COM PARAFUSO, SEM GUARNIÇÃO/ ALIZAR, DIMENSÕES 60X80 (A X L) CM, SEM ACABAMENTO, VEDAÇÃO COM SILICONE, EXCLUSIVE CONTRAMARCO - FORNECIMENTO E INSTALAÇÃO. AF_11/2024	M2	24,00	672,47	BDI 1	809,25	19.422,00	RA
1.4.3.			ESQUADRIAS DE MADEIRAS						152.580,00	RA

RECURSO



Nº OPERAÇÃO 1100406-84	Nº TransfereGOV 974430	PROponente / TOMADOR PREFEITURA MUNICIPAL DE CATOLÉ DO ROCHA	APELIDO DO EMPREENDIMENTO Casa térrea acessível, 2 quartos, Área=47,45m², conforme Portaria MCID 1416/2023			
LOCALIDADE SINAPI JOÃO PESSOA	DATA BASE 05-25 (N. DES.)	DESCRIÇÃO DO LOTE CONSTRUÇÃO DE UNIDADES HABITACIONAIS PARA ATENDIMENTO DE	MUNICÍPIO / UF CATOLÉ DO ROCHA-PB	BDI 1 20,34%	BDI 2 0,00%	BDI 3 0,00%

O custo unitário (coluna U) na Linha 227 está acima do custo referencial (coluna AG)

Item	Fonte	Código	Descrição	Unidade	Quantidade	Custo Unitário (sem BDI) (R\$)	BDI (%)	Preço Unitário (com BDI) (R\$)	Preço Total (R\$)	
CONSTRUÇÃO DE UNIDADES HABITACIONAIS PARA ATENDIMENTO DE FAMILIARES EM SITUAÇÃO DE VULNERABILIDADE										
1.4.3.0.1.	SINAPI	91314	KIT DE PORTA DE MADEIRA PARA PINTURA, SEMI-OCA (LEVE OU MÉDIA), PADRÃO POPULAR, 80X210CM, ESPESSURA DE 3,5CM, ITENS INCLUSOS: DOBRADIÇAS, MONTAGEM E INSTALAÇÃO DO BATENTE, FECHADURA COM EXECUÇÃO DO FURO - FORNECIMENTO E INSTALAÇÃO. AF_12/2019	UN	150,00	845,27	BDI 1	1.017,20	152.580,00	RA
1.5.			COBERTURA E PROTEÇÕES					-	984.707,50	
1.5.1.			TELHADOS					-	984.707,50	
1.5.1.0.1.	SINAPI	92541	TRAMA DE MADEIRA COMPOSTA POR RIPAS, CAIBRIS E TERÇAS PARA TELHADOS DE ATÉ 2 ÁGUAS PARA TELHA CERÂMICA CAPA-CANAL, INCLUSO TRANSPORTE VERTICAL. AF_07/2019	M2	3.674,50	73,64	BDI 1	88,62	325.634,00	RA
1.5.1.0.2.	SINAPI	94447	TELHAMENTO COM TELHA CERÂMICA CAPA-CANAL, TIPO PAULISTA, COM ATÉ 2 ÁGUAS, INCLUSO TRANSPORTE VERTICAL. AF_07/2019	M2	3.674,50	39,58	BDI 1	47,63	175.016,50	RA
1.5.1.0.3.	SINAPI	102233	PINTURA IMUNIZANTE PARA MADEIRA, 1 DEMÃO. AF_01/2021	M2	5.190,00	1,80	BDI 1	14,20	73.698,00	RA
1.5.1.0.4.	SINAPI	94232	AMARRAÇÃO DE TELHAS CERÂMICAS OU DE CONCRETO. AF_07/2019	UN	26.300,00	2,63	BDI 1	3,16	83.108,00	RA
1.5.1.0.5.	SINAPI	94221	CUMEEIRA PARA TELHA CERÂMICA EMBOÇADA COM ARGAMASSA TRAÇO 1:2:9 (CIMENTO, CAL E AREIA) PARA TELHADOS COM ATÉ 2 ÁGUAS, INCLUSO TRANSPORTE VERTICAL. AF_07/2019	M	532,50	22,27	BDI 1	26,80	14.271,00	RA
1.5.1.0.6.	SINAPI	92548	FABRICAÇÃO E INSTALAÇÃO DE TESOURA INTEIRA EM MADEIRA NÃO APARELHADA, VÃO DE 6 M, PARA TELHA CERÂMICA OU DE CONCRETO, INCLUSO ICAMENTO. AF_07/2019	UN	200,00	1.341,95	BDI 1	1.614,90	322.980,00	RA
1.6.			REVESTIMENTOS					-	824.000,00	
1.6.1.			REVESTIMENTOS INTERNOS					-	240.918,00	
1.6.1.0.1.	SINAPI	87879	CHAPISCO APLICADO EM ALVENARIAS E ESTRUTURAS DE CONCRETO INTERNAS, COM COLHER DE PEDREIRO, ARGAMASSA TRAÇO 1:3 COM PREPARO EM BETONEIRA 400L. AF_10/2022	M2	6.805,00	4,11	BDI 1	4,95	33.685,00	RA
1.6.1.0.2.	SINAPI	87882	CHAPISCO APLICADO NO TETO OU EM ALVENARIA E ESTRUTURA, COM ROLO PARA TEXTURA ACRÍLICA, ARGAMASSA TRAÇO 1:4 E EMULSÃO POLIMÉRICA (ADESIVO) COM PREPARO EM BETONEIRA 400L. AF_10/2022	M2	222,00	7,24	BDI 1	9,71	1.933,50	RA
1.6.1.0.3.	SINAPI	87545	EMBOÇO, EM ARGAMASSA TRAÇO 1:2:8, PREPARO MECÂNICO, APLICADO MANUALMENTE EM PAREDES INTERNAS, PARA AMBIENTES COM ÁREA MENOR QUE 5M², E = 10MM, COM TALISCAS. AF_03/2024	M2	1.174,50	27,11	BDI 1	32,62	38.312,00	RA
1.6.1.0.4.	SINAPI	87547	MASSA ÚNICA, EM ARGAMASSA TRAÇO 1:2:8, PREPARO MECÂNICO, APLICADA MANUALMENTE EM PAREDES INTERNAS DE AMBIENTES COM ÁREA ENTRE 5M² E 10M², E = 10MM, COM TALISCAS. AF_03/2024	M2	4.002,50	24,31	BDI 1	29,25	117.073,00	RA
1.6.1.0.5.	SINAPI	104958	MASSA ÚNICA, EM ARGAMASSA TRAÇO 1:2:8, PREPARO MECÂNICO, APLICADA MANUALMENTE EM PAREDES INTERNAS DE AMBIENTES COM ÁREA MAIOR QUE 10M², E = 10MM, COM TALISCAS. AF_03/2024	M2	1.628,00	21,42	BDI 1	25,78	41.970,00	RA



Nº OPERAÇÃO 1130406-84	Nº TransfereGOV 974430	PROponente / TOMADOR PREFEITURA MUNICIPAL DE CATOLÉ DO ROCHA	APELIDO DO EMPREENDIMENTO Casa térrea acessível, 2 quartos, Área=47,45m², conforme Portaria MCID 1416/2023
LOCALIDADE SINAPI JOAO PESSOA	DATA BASE 05-25 (N DES.)	DESCRIÇÃO DO LOTE CONSTRUÇÃO DE UNIDADES HABITACIONAIS PARA ATENDIMENTO DE	MUNICÍPIO / UF CATOLÉ DO ROCHA/PB
			BDI 1 20,34%
			BDI 2 0,00%
			BDI 3 0,00%

O custo unitário (coluna U) na Linha 227 está acima do custo referencial (coluna AG)

Item	Fonte	Código	Descrição	Unidade	Quantidade	Custo Unitário (sem BDI) (R\$)	BDI (%)	Preço Unitário (com BDI) (R\$)	Preço Total (R\$)	
CONSTRUÇÃO DE UNIDADES HABITACIONAIS PARA ATENDIMENTO DE FAMÍLIAS EM SITUAÇÃO DE VULNERABILIDADE										
1.6.1.0.6.	SINAPI	90408	MASSA ÚNICA, EM ARGAMASSA TRAÇO 1:2:8, PREPARO MECÂNICO, APLICADA MANUALMENTE EM TETO, E = 10MM, COM TALISCAS. AF_03/2024	M2	222,00	29,74	BDI 1	35,79	7.945,50	RA
1.6.2.			REVESTIMENTOS CERÂMICOS						93.791,50	
1.6.2.0.1.	SINAPI	87267	REVESTIMENTO CERÂMICO PARA PAREDES INTERNAS COM PLACAS TIPO ESMALTADA DE DIMENSÕES 20X20 CM APLICADAS A MEIA ALTURA DAS PAREDES. AF_02/2023 PE	M2	982,50	67,13	BDI 1	80,78	79.366,50	RA
1.6.2.0.2.	SINAPI	87265	REVESTIMENTO CERÂMICO PARA PAREDES INTERNAS COM PLACAS TIPO ESMALTADA DE DIMENSÕES 20X20 CM APLICADAS NA ALTURA INTEIRA DAS PAREDES. AF_02/2023 PE	M2	192,00	62,43	BDI 1	75,13	14.425,00	RA
1.6.3.			REVESTIMENTOS EXTERNOS						186.415,50	
1.6.3.0.1.	SINAPI	87905	CHAPISCO APLICADO EM ALVENARIA (COM PRESENÇA DE VÃOS) E ESTRUTURAS DE CONCRETO DE FACHADA, COM COLHER DE PEDREIRO, ARGAMASSA TRAÇO 1:3 COM PREPARO EM BETONEIRA 400L. AF_10/2022	M2	1.517,50	7,39	BDI 1	8,89	13.490,50	RA
1.6.3.0.2.	SINAPI	87894	CHAPISCO APLICADO EM ALVENARIA (SEM PRESENÇA DE VÃOS) E ESTRUTURAS DE CONCRETO DE FACHADA, COM COLHER DE PEDREIRO, ARGAMASSA TRAÇO 1:3 COM PREPARO EM BETONEIRA 400L. AF_10/2022	M2	1.522,50	6,34	BDI 1	7,63	11.616,50	RA
1.6.3.0.3.	SINAPI	87792	EMBOÇO OU MASSA ÚNICA EM ARGAMASSA TRAÇO 1:2:8, PREPARO MECÂNICO COM BETONEIRA 400 L, APLICADA MANUALMENTE EM PANOS CEGOS DE FACHADA (SEM PRESENÇA DE VÃOS), ESPESSURA DE 25 MM. AF_08/2022	M2	1.522,50	37,53	BDI 1	45,16	68.756,00	RA
1.6.3.0.4.	SINAPI	87775	EMBOÇO OU MASSA ÚNICA EM ARGAMASSA TRAÇO 1:2:8, PREPARO MECÂNICO COM BETONEIRA 400 L, APLICADA MANUALMENTE EM PANOS DE FACHADA COM PRESENÇA DE VÃOS, ESPESSURA DE 25 MM. AF_08/2022	M2	1.517,50	50,68	BDI 1	60,99	92.552,50	RA
1.6.4.			FORROS						111.056,50	
1.6.4.0.1.	SINAPI	96111	FORRO EM RÉGUAS DE PVC, FRISADO, PARA AMBIENTES RESIDENCIAIS, INCLUSIVE ESTRUTURA UNIDIRECIONAL DE FIXAÇÃO. AF_08/2023_PS	M2	1.795,00	57,41	BDI 1	61,87	111.056,50	RA
1.6.5.			PINTURA						191.817,50	
1.6.5.1.			PINTURAS INTERNAS						86.080,50	
1.6.5.1.1.	SINAPI	88485	FUNDO SELADOR ACRILICO, APLICAÇÃO MANUAL EM PAREDE, UMA DEMÃO. AF_04/2023	M2	5.630,50	3,69	BDI 1	4,44	24.999,50	RA
1.6.5.1.2.	SINAPI	88484	FUNDO SELADOR ACRILICO, APLICAÇÃO MANUAL EM TETO, UMA DEMÃO. AF_04/2023	M2	222,00	4,56	BDI 1	5,49	1.219,00	RA
1.6.5.1.3.	SINAPI	104640	PINTURA LÁTEX ACRILICA STANDARD, APLICAÇÃO MANUAL EM TETO, DUAS DEMÃOS. AF_04/2023	M2	222,00	11,97	BDI 1	14,40	3.197,00	RA
1.6.5.1.4.	SINAPI	104642	PINTURA LÁTEX ACRILICA STANDARD, APLICAÇÃO MANUAL EM PAREDES, DUAS DEMÃOS. AF_04/2023	M2	5.630,50	9,84	BDI 1	11,84	66.665,00	RA
1.6.5.2.			PINTURAS EXTERNAS						51.710,50	

RECURSO



Nº OPERAÇÃO 1100406-84	Nº TransfereGOV 974430	PROponente / TOMADOR PREFEIT JRA MUNICIPAL DE CATOLÉ DO ROCHA	ApELIDO DO EMPREENDIMENTO Casa térrea acessível, 2 quartos. Altil=47,45m², conforme Portaria MCID 1416/2023
LOCALIDADE SINAPI JOÃO PESSOA	DATA BASE 05-25 (N DES.)	DESCRIÇÃO DO LOTE CONSTRUÇÃO DE UNIDADES HABITACIONAIS PARA ATENDIMENTO DE	MUNICÍPIO / UF CATOLÉ DO ROCHA/PB
			BDI 1 20,34%
			BDI 2 0,00%
			BDI 3 0,00%

O custo unitário (coluna U) na Linha 227 está acima do custo referencial (coluna AG)

Item	Fonte	Código	Descrição	Unidade	Quantidade	Custo Unitário (sem BDI) (R\$)	BDI (%)	Preço Unitário (com BDI) (R\$)	Preço Total (R\$)	
CONSTRUÇÃO DE UNIDADES HABITACIONAIS PARA ATENDIMENTO DE FAMILIAS EM SITUAÇÃO DE VULNERABILIDADE										6.299.481,14
1.6.5.2.1.	SINAPI	88415	APLICAÇÃO MANUAL DE FUNDO SELADOR ACRILICO EM PAREDES EXTERNAS DE CASAS. AF_03/2024	M2	3.040,00	4,30	BDI 1	5,17	15.717,00	RA
1.6.5.2.2.	SINAPI	104642	PINTURA LATEX ACRILICA STANDARD, APLICAÇÃO MANUAL EM PAREDES, DUAS DEMÃOS. AF_04/2023	M2	3.040,00	0,84	BDI 1	11,84	35.993,50	RA
1.6.5.3.			PINTURA ESQUADRIAS						44.026,50	
1.6.5.3.1.	SINAPI	102193	LIXAMENTO DE MADEIRA PARA APLICAÇÃO DE FUNDO OU PINTURA. AF_01/2021	M2	1.050,00	1,75	BDI 1	2,11	2.215,50	RA
1.6.5.3.2.	Composição	102198 ADP-01	PINTURA FUNDO NIVELADOR ACRILICO BRANCO EM MADEIRA.	M2	1.050,00	17,60	BDI 1	21,18	22.239,00	RA
1.6.5.3.3.	SINAPI	102219	PINTURA TINTA DE ACABAMENTO (PIGMENTADA) ESMALTE SINTÉTICO ACETINADO EM MADEIRA, 2 DEMÃOS. AF_01/2021	M2	1.050,00	15,49	BDI 1	18,64	19.572,00	RA
1.7.			PAVIMENTAÇÕES						622.562,00	
1.7.1.			PISO CERÂMICO						488.522,50	
1.7.1.0.1.	SINAPI	97084	COMPACTAÇÃO MECÂNICA DE SOLO PARA EXECUÇÃO DE RADIER, PISO DE CONCRETO OU LAJE SOBRE SOLO, COM COMPACTADOR DE SOLOS TIPO PLACA VIBRATÓRIA. AF_09/2021	M2	2.693,50	0,65	BDI 1	0,78	2.101,00	RA
1.7.1.0.2.	SINAPI	100322	LÁSTRO COM MATERIAL GRANULAR (PEDRA BRITADA N.3), APLICADO EM PISOS OU LAJES SOBRE SOLO, ESPESSURA DE 10 CM. AF_01/2024	M3	269,50	161,80	BDI 1	199,32	53.447,00	RA
1.7.1.0.3.	SINAPI	97087	CAMADA SEPARADORA PARA EXECUÇÃO DE RADIER, PISO DE CONCRETO OU LAJE SOBRE SOLO, EM LONA PLÁSTICA. AF_09/2021	M2	2.693,50	1,33	BDI 1	4,01	10.801,00	RA
1.7.1.0.4.	SINAPI	95241	LÁSTRO DE CONCRETO MAGRO, APLICADO EM PISOS, LAJES SOBRE SOLO OU RADIERS. ESPESSURA DE 5 CM. AF_01/2024	M2	2.693,50	35,39	BDI 1	42,59	114.716,00	RA
1.7.1.0.5.	SINAPI	87745	CONTRA-PISO EM ARGAMASSA TRAÇO 1:4 (CIMENTO E AREIA), PREPARO MECÂNICO COM BETONEIRA 400 L, APLICADO EM ÁREAS MOLHADAS SOBRE LAJE, ADERIDO, ACABAMENTO NÃO REFORÇADO, ESPESSURA 3CM. AF_07/2021	M2	756,50	49,96	BDI 1	60,12	45.481,00	RA
1.7.1.0.6.	SINAPI	87630	CONTRA-PISO EM ARGAMASSA TRAÇO 1:4 (CIMENTO E AREIA), PREPARO MECÂNICO COM BETONEIRA 400 L, APLICADO EM ÁREAS SECAS SOBRE LAJE, ADERIDO, ACABAMENTO NÃO REFORÇADO, ESPESSURA 3CM. AF_07/2021	M2	1.609,50	30,81	BDI 1	45,70	75.163,50	RA
1.7.1.0.7.	SINAPI	87247	REVESTIMENTO CERÂMICO PARA PISO COM PLACAS TIPO ESMALTADA DE DIMENSÕES 35X35 CM APLICADA EM AMBIENTES DE ÁREA ENTRE 5 M2 E 10 M2. AF_02/2023 PE	M2	840,00	64,40	BDI 1	77,50	65.100,00	RA
1.7.1.0.8.	SINAPI	87248	REVESTIMENTO CERÂMICO PARA PISO COM PLACAS TIPO ESMALTADA DE DIMENSÕES 35X35 CM APLICADA EM AMBIENTES DE ÁREA MAIOR QUE 10 M2. AF_02/2023 PE	M2	955,00	57,74	BDI 1	69,48	65.353,50	RA
1.7.1.0.9.	SINAPI	87246	REVESTIMENTO CERÂMICO PARA PISO COM PLACAS TIPO ESMALTADA DE DIMENSÕES 35X35 CM APLICADA EM AMBIENTES DE ÁREA MENOR QUE 5 M2. AF_02/2023 PE	M2	649,00	70,88	BDI 1	85,30	55.359,50	RA
1.7.2.			PISO CIMENTADO						52.001,50	

RECURSO



PO - PLANILHA ORÇAMENTÁRIA
Orçamento Base para Licitação - OGU

Grau de Sigilo
#PÚBLICO

Nº OPERAÇÃO 1100406-84	Nº Transferência GOV 974430	PROponente / TOMADOR PREFEITURA MUNICIPAL DE CATOLÉ DO ROCHA	Apelido do Empreendimento Casa térrea acessível, 2 quartos, Área=47,45m² conforme Portaria MCID 1416/2023
LOCALIDADE SINAPI JOÃO PESSOA	DATA BASE 05-25 (N DES.)	DESCRIÇÃO DO LOTE CONSTRUÇÃO DE UNIDADES HABITACIONAIS PARA ATENDIMENTO DE	MUNICÍPIO / UF CATOLÉ DO ROCHA/PB
			BDI 1 20,34%
			BDI 2 0,00%
			BDI 3 0,00%

O custo unitário (coluna U) na Linha 227 está acima do custo referencial (coluna AG)

Item	Fonte	Código	Descrição	Unidade	Quantidade	Custo Unitário (sem BDI) (R\$)	BDI (%)	Preço Unitário (com BDI) (R\$)	Preço Total (R\$)	RECURSO
CONSTRUÇÃO DE UNIDADES HABITACIONAIS PARA ATENDIMENTO DE FAMÍLIAS EM SITUAÇÃO DE VULNERABILIDADE										
1.7.2.0.1.	SINAPI	97084	COMPACTAÇÃO MECÂNICA DE SOLO PARA EXECUÇÃO DE RADIER, PISO DE CONCRETO OU LAJE SOBRE SOLO, COM COMPACTADOR DE 30LOS TIPO PLACA VIBRATORIA. AF. 09/2021	M2	807,50	0,65	BDI 1	0,78	630,00	RA
1.7.2.0.2.	SINAPI	94990	EXECUÇÃO DE PASSEIO (CALÇADA) DE CONCRETO COM CONCRETO MOLDADO IN LOCO, FEITO EM OBRA ACABAMENTO CONVENCIONAL, NÃO ARMADO. AF. 08/2022	M3	56,50	755,55	BDI 1	909,23	51.371,50	RA
1.7.3.			RODAPÉS, SOLEIRAS E PEITORIS					-	82.038,00	
1.7.3.0.1.	SINAPI	98695	SOLEIRA EM MÁRMORE, LARGURA 15 CM, ESPESSURA 2,0 CM. AF. 09/2020	M	126,00	93,56	BDI 1	112,59	14.186,50	RA
1.7.3.0.2.	SINAPI	88648	RODAPÉ CERÂMICO DE 7CM DE ALTURA COM PLACAS TIPO ESMALTADA DE DIMENSÕES 35X35CM. AF. 02/2023	M	1.935,00	8,03	BDI 1	9,66	18.692,00	RA
1.7.3.0.3.	SINAPI	101965	PEITORIL LINEAR EM GRANITO OU MÁRMORE, L = 15CM. ASSENTADO COM ARGAMASSA 1:6 COM ADITIVO. AF. 11/2020	M	325,00	125,69	BDI 1	151,26	49.159,50	RA
1.8.			INSTALAÇÕES					-	1.192.244,34	
1.8.1.			ELETRICAS / TELEFÔNICAS					-	475.321,00	
1.8.1.1.			CENTRO DE DISTRIBUIÇÃO ELÉTRICA					-	141.778,67	
1.8.1.1.1.	SINAPI	93653	DISJUNTOR MONOPOLAR TIPO DIN, CORRENTE NOMINAL DE 10A - FORNECIMENTO E INSTALAÇÃO. AF. 10/2020	UN	100,00	10,63	BDI 1	12,79	1.279,00	RA
1.8.1.1.2.	SINAPI	93654	DISJUNTOR MONOPOLAR TIPO DIN, CORRENTE NOMINAL DE 16A - FORNECIMENTO E INSTALAÇÃO. AF. 10/2020	UN	50,00	11,22	BDI 1	13,50	675,00	RA
1.8.1.1.3.	SINAPI	93655	DISJUNTOR MONOPOLAR TIPO DIN, CORRENTE NOMINAL DE 25A - FORNECIMENTO E INSTALAÇÃO. AF. 10/2020	UN	50,00	12,37	BDI 1	14,89	744,50	RA
1.8.1.1.4.	SINAPI	93659	DISJUNTOR MONOPOLAR TIPO DIN, CORRENTE NOMINAL DE 50A - FORNECIMENTO E INSTALAÇÃO. AF. 10/2020	UN	50,00	22,68	BDI 1	27,29	1.364,50	RA
1.8.1.1.5.	Composição	93674_ADP-01	DISJUNTOR BIPOLAR TIPO DR, CORRENTE NOMINAL DE 25A - FORNECIMENTO E INSTALAÇÃO.	UN	100,00	218,44	BDI 1	262,87	25.287,00	RA
1.8.1.1.6.	SINAPI	101493	ENTRADA DE ENERGIA ELÉTRICA, AÉREA, MONOFÁSICA, COM CAIXA DE EMBUTIR, CABO DE 10 MM2 E DISJUNTOR DIN 50A (NÃO INCLUSO O POSTE DE CONCRETO). AF. 07/2020 - PS	UN	50,00	1.565,67	BDI 1	1.864,13	94.206,50	RA
1.8.1.1.7.	Composição	101873_ADP-01	QUADRO DE DISTRIBUIÇÃO DE LUZ EM PVC PARA 12 DISJUNTORES - FORNECIMENTO E INSTALAÇÃO.	UN	50,00	286,24	BDI 1	344,46	17.223,00	RA
1.8.1.2.			ILUMINAÇÃO, TOMADAS E INTERRUPTORES					-	90.766,60	
1.8.1.2.1.	SINAPI	103782	LUMINÁRIA TIPO PLAFON CIRCULAR, DE SOBREPOR. COM LED DE 12/13 W - FORNECIMENTO E INSTALAÇÃO. AF. 09/2024	UN	350,00	25,69	BDI 1	30,92	10.822,00	RA
1.8.1.2.2.	SINAPI	97610	LÂMPADA COMPACTA DE LED 10 W, BASE E27 - FORNECIMENTO E INSTALAÇÃO. AF. 09/2024	UN	350,00	1,96	BDI 1	14,39	5.036,50	RA
1.8.1.2.3.	SINAPI	91953	INTERRUPTOR SIMPLES (1 MÓDULO) 10A/250V, INCLUINDO SUPORTE E PLACA - FORNECIMENTO E INSTALAÇÃO. AF. 03/2023	UN	250,00	27,05	BDI 1	32,55	8.137,50	RA
1.8.1.2.4.	SINAPI	91959	INTERRUPTOR SIMPLES (2 MÓDULOS), 10A/250V, INCLUINDO SUPORTE E PLACA - FORNECIMENTO E INSTALAÇÃO. AF. 03/2023	UN	50,00	4,23	BDI 1	49,62	2.481,00	RA
1.8.1.2.5.	SINAPI	92000	TOMADA BAIXA DE EMBUTIR (1 MÓDULO), 2P+T 10 A, INCLUINDO SUPORTE E PLACA - FORNECIMENTO E INSTALAÇÃO. AF. 03/2022	UN	500,00	28,38	BDI 1	34,15	17.075,00	RA



Nº OPERAÇÃO 1130405-84	Nº TransfereGOV 974430	PROponente / TOMADOR PREFEITURA MUNICIPAL DE CATOLÉ DO ROCHA	APELIDO DO EMPREENDIMENTO Casa térrea acessível, 2 quartos, Área=47,43m² conforme Portaria MCIG 1416/2023			
LOCALIDADE SINAPI JOÃO PESSOA	DATA BASE 05-25 (N DES.)	DESCRIÇÃO DO LOTE CONSTRUÇÃO DE UNIDADES HABITACIONAIS PARA ATENDIMENTO DE	MUNICÍPIO / UF CATOLÉ DO ROCHA/PB	BDI 1 20,34%	BDI 2 0,00%	BDI 3 0,00%

O custo unitário (coluna U) na Linha 227 está acima do custo referencial (coluna AG)

Item	Fonte	Código	Descrição	Unidade	Quantidade	Custo Unitário (sem BDI) (R\$)	BDI (%)	Preço Unitário (com BDI) (R\$)	Preço Total (R\$)	
CONSTRUÇÃO DE UNIDADES HABITACIONAIS PARA ATENDIMENTO DE FAMÍLIAS EM SITUAÇÃO DE VULNERABILIDADE										
									0.298.181,71	
1.6.1.2.6.	SINAPI	91986	TOMADA MÉDIA DE EMBUTIR (1 MÓDULO), 2P+T 10 A, INCLUINDO SUPORTE E PLACA - FORNECIMENTO E INSTALAÇÃO. AF_03/2023	UN	300,00	31,90	BDI 1	38,39	11.517,00	RA
1.6.1.2.7.	SINAPI	91993	TOMADA ALTA DE EMBUTIR (1 MÓDULO), 2P+T 20 A, INCLUINDO SUPORTE E PLACA - FORNECIMENTO E INSTALAÇÃO. AF_03/2023	UN	50,00	42,99	BDI 1	51,73	2.586,50	RA
1.6.1.2.8.	SINAPI	91985	INTERRUPTOR PULSADOR CAMPAINHA (1 MÓDULO), 10A/250V, INCLUINDO SUPORTE E PLACA - FORNECIMENTO E INSTALAÇÃO. AF_03/2023	UN	50,00	26,05	BDI 1	31,35	1.567,50	RA
1.6.1.2.9.	SINAPI	91987	CAMPAINHA CIGARRA (1 MÓDULO), 10A/250V, INCLUINDO SUPORTE E PLACA - FORNECIMENTO E INSTALAÇÃO. AF_03/2023	UN	50,00	43,49	BDI 1	52,34	2.617,00	RA
1.6.1.2.10	Composição	91947_ADP-01	SUPORTE PARAFUSADO COM ESPELHO / PLACA DE ENCAIXE 4" X 2" BAIXO (0,30 M DO PISO); PARA PONTO ELÉTRICO - FORNECIMENTO E INSTALAÇÃO.	UN	100,00	7,79	BDI 1	9,37	937,00	RA
1.6.1.2.11	SINAPI	91941	CAIXA RETANGULAR 4" X 2" BAIXA (0,30 M DO PISO), PVC, INSTALADA EM PAREDE - FORNECIMENTO E INSTALAÇÃO. AF_03/2023	UN	600,00	9,64	BDI 1	11,60	6.960,00	RA
1.6.1.2.12	SINAPI	91940	CAIXA RETANGULAR 4" X 2" MÉDIA (1,30 M DO PISO), PVC, INSTALADA EM PAREDE - FORNECIMENTO E INSTALAÇÃO. AF_03/2023	UN	650,00	15,61	BDI 1	18,79	12.213,50	RA
1.6.1.2.13	SINAPI	91939	CAIXA RETANGULAR 4" X 2" ALTA (2,00 M DO PISO), PVC, INSTALADA EM PAREDE - FORNECIMENTO E INSTALAÇÃO. AF_03/2023	UN	100,00	27,60	BDI 1	33,45	3.345,00	RA
1.6.1.2.14	SINAPI	91937	CAIXA OCTOGONAL 3" X 3", PVC, INSTALADA EM LAJE - FORNECIMENTO E INSTALAÇÃO. AF_03/2023	UN	350,00	12,85	BDI 1	15,46	5.411,00	RA
1.6.1.3.			FIOS E CABOS						242.835,00	
1.6.1.3.1.	SINAPI	91924	CABO DE COBRE FLEXÍVEL ISOLADO 1,5 MM², ANTI-CHAMA 450/750 V, PARA CIRCUITOS TERMINAIS - FORNECIMENTO E INSTALAÇÃO. AF_03/2023	M	4.895,00	3,17	BDI 1	3,81	18.650,00	RA
1.6.1.3.2.	SINAPI	91925	CABO DE COBRE FLEXÍVEL ISOLADO 2,5 MM², ANTI-CHAMA 450/750 V, PARA CIRCUITOS TERMINAIS - FORNECIMENTO E INSTALAÇÃO. AF_03/2023	M	12.940,00	4,68	BDI 1	5,63	72.852,00	RA
1.6.1.3.3.	SINAPI	91928	CABO DE COBRE FLEXÍVEL ISOLADO 4 MM², ANTI-CHAMA 450/750 V, PARA CIRCUITOS TERMINAIS - FORNECIMENTO E INSTALAÇÃO. AF_03/2023	M	1.240,00	7,32	BDI 1	8,81	10.924,50	RA
1.6.1.3.4.	SINAPI	101884	CABO DE COBRE ISOLADO, 10 MM², ANTI-CHAMA 450/750 V, INSTALADO EM ELETROCALHA OU PERFILADO - FORNECIMENTO E INSTALAÇÃO. AF_10/2020	M	1.295,00	12,61	BDI 1	15,17	19.645,00	RA
1.6.1.3.5.	SINAPI	92980	CABO DE COBRE FLEXÍVEL ISOLADO 10 MM², ANTI-CHAMA 0,6/1,0 KV, PARA DISTRIBUIÇÃO - FORNECIMENTO E INSTALAÇÃO. AF_10/2020	M	415,00	12,27	BDI 1	14,77	6.129,50	RA
1.6.1.3.6.	SINAPI	91834	ELETRODUTO FLEXÍVEL CORRUGADO, PVC, DN 25 MM (3/4"), PARA CIRCUITOS TERMINAIS INSTALADO EM FORRO - FORNECIMENTO E INSTALAÇÃO. AF_03/2023	M	2.235,00	17,24	BDI 1	20,75	46.376,50	RA

RECURSO



Nº OPERAÇÃO 1100406-E4	Nº TransfereGOV 974430	PROponente / Tomador PREFEITURA MUNICIPAL DE CATOLÉ DO ROCHA	APELIDO DO EMPREENDIMENTO Casa térrea acessível, 2 quartos, Área=47,43m², conforme Portaria MCID 1416/2023			
LOCALIDADE SINAPI JOAO PESSOA	DATA BASE 05-25 (N DES.)	DESCRIÇÃO DO LOTE CONSTRUÇÃO DE UNIDADES HABITACIONAIS PARA ATENDIMENTO DE	MUNICÍPIO / UF CATOLÉ DO ROCHA/PB	BDI 1 20,34%	BDI 2 0,00%	BDI 3 0,00%

O custo unitario (coluna U) na Linha 227 está acima do custo referencial (coluna AG)

Item	Fonte	Código	Descrição	Unidade	Quantidade	Custo Unitário (sem BDI) (R\$)	BDI (%)	Preço Unitário (com BDI) (R\$)	Preço Total (R\$)	
CONSTRUÇÃO DE UNIDADES HABITACIONAIS PARA ATENDIMENTO DE FAMÍLIAS EM SITUAÇÃO DE VULNERABILIDADE										RA
1.8.1.3.7.	SINAPI	91854	ELETRODUTO FLEXÍVEL CORRUGADO, PVC, DN 25 MM (3/4"), PARA CIRCUITOS TERMINAIS INSTALADO EM PAREDE - FORNECIMENTO E INSTALAÇÃO, AF 03/2023	M	2.915,00	9,06	BDI 1	10,90	31.773,50	RA
1.8.1.3.8.	SINAPI	91845	ELETRODUTO FLEXÍVEL CORRUGADO REFORÇADO, PVC, DN 25 MM (3/4"), PARA CIRCUITOS TERMINAIS, INSTALADO EM LAJE - FORNECIMENTO E INSTALAÇÃO, AF 03/2023	M	1.103,00	7,92	BDI 1	9,53	10.511,50	RA
1.8.1.3.9.	SINAPI	90447	RASGO LINEAR MANUAL EM ALVENARIA, PARA ELETRODUTOS, DIÂMETROS MENORES OU IGUAIS A 40 MM, AF 09/2023	M	2.915,00	7,40	BDI 1	8,91	25.972,50	RA
1.8.2.			HIDRÁULICAS / GÁS / INCÊNDIO					-	184.122,50	
1.8.2.1.			TUBULAÇÕES E CONEXÕES HIDRÁULICAS					-	44.405,50	
1.8.2.1.1.	SINAPI	90373	JOELHO 30 GRAUS COM BUCHA DE LATÃO, PVC, SOLDÁVEL, DN 25MM, X 1/2 INSTALADO EM RAMAL OU SUB-RAMAL DE ÁGUA - FORNECIMENTO E INSTALAÇÃO, AF 06/2022	UN	350,00	11,61	BDI 1	14,21	4.973,50	RA
1.8.2.1.2.	SINAPI	89408	JOELHO 30 GRAUS, PVC, SOLDÁVEL, DN 25MM, INSTALADO EM RAMAL DE DISTRIBUIÇÃO DE ÁGUA - FORNECIMENTO E INSTALAÇÃO, AF 06/2022	UN	400,00	7,63	BDI 1	9,18	3.672,00	RA
1.8.2.1.3.	SINAPI	89395	TE, PVC, SOLDÁVEL, DN 25MM, INSTALADO EM RAMAL OU SUB-RAMAL DE ÁGUA - FORNECIMENTO E INSTALAÇÃO, AF 05/2022	UN	200,00	11,52	BDI 1	13,86	2.772,00	RA
1.8.2.1.4.	SINAPI	89383	ADAPTADOR CURTO COM BOLSA E ROSCA PARA REGISTRO, PVC, SOLDÁVEL, DN 25MM X 3/4, INSTALADO EM RAMAL OU SUB-RAMAL DE ÁGUA - FORNECIMENTO E INSTALAÇÃO, AF 06/2022	UN	400,00	5,82	BDI 1	7,00	2.800,00	RA
1.8.2.1.5.	SINAPI	89446	TUBO, PVC, SOLDÁVEL, DE 25MM, INSTALADO EM FRUMADA DE ÁGUA - FORNECIMENTO E INSTALAÇÃO, AF 06/2022	M	255,00	5,09	BDI 1	6,13	1.563,00	RA
1.8.2.1.6.	SINAPI	89356	TUBO, PVC, SOLDÁVEL, DE 25MM, INSTALADO EM RAMAL OU SUB-RAMAL DE ÁGUA - FORNECIMENTO E INSTALAÇÃO, AF 06/2022	M	435,00	21,38	BDI 1	25,73	11.192,50	RA
1.8.2.1.7.	Composição	CPU-01	FORNECIMENTO E INSTALAÇÃO DE PRESSURIZADOR ACOPLADO AO CHUVEIRO (TENSÃO: 220V - PRESSÃO MÍNIMA: 0,7MCA / PRESSÃO MÁXIMA: 2,5MCA - ENTRADA 1/2" / SAÍDA 1/2")	UN	50,00	289,72	BDI 1	349,65	17.432,50	RA
1.8.2.2.			REGISTROS					-	30.593,50	
1.8.2.2.1.	SINAPI	89985	REGISTRO DE PRESSÃO BRUTO, LATÃO, ROSCÁVEL, 3/4", COM ACABAMENTO E CANOPLA CROMADOS - FORNECIMENTO E INSTALAÇÃO, AF 08/2021	UN	50,00	94,36	BDI 1	113,55	5.677,50	RA
1.8.2.2.2.	SINAPI	89987	REGISTRO DE GAVETA BRUTO, LATÃO, ROSCÁVEL 3/4", COM ACABAMENTO E CANOPLA CROMADOS - FORNECIMENTO E INSTALAÇÃO, AF 08/2021	UN	150,00	99,45	BDI 1	119,68	17.952,00	RA
1.8.2.2.3.	SINAPI	94490	REGISTRO DE ESFERA PVC, SOLDÁVEL, COM VOLANTE, DN 32 MM - FORNECIMENTO E INSTALAÇÃO, AF 03/2021	UN	100,00	35,22	BDI 1	42,38	4.238,00	RA
1.8.2.2.4.	SINAPI	86885	ENGATE FLEXÍVEL EM PLÁSTICO BRANCO, 1/2" X 40CM - FORNECIMENTO E INSTALAÇÃO, AF 01/2020	UN	200,00	11,33	BDI 1	13,63	2.726,00	RA
1.8.2.3.			ENTRADA / ALIMENTAÇÃO HIDRÁULICA					-	28.077,00	

RECURSO





PO - PLANILHA ORÇAMENTÁRIA
Orçamento Base para Licitação - OGU

Grau de Sigilo
#PUBLICO

Nº OPERAÇÃO 1130406-E4	Nº TransfereGOV 974430	PROponente / Tomador PREFEIT JRA MUNICIPAL DE CATOLÉ DO ROCHA	APELIDO DO EMPREENDIMENTO Casa térrea acessível, 2 quartos, Área=47,45m², conforme Portaria MCID 1416/2023			
LOCALIDADE SINAPI JOAO PESSOA	DATA BASE 05-25 (N DES.)	DESCRIÇÃO DO LOTE CONSTRUÇÃO DE UNIDADES HABITACIONAIS PARA ATENDIMENTO DE	MUNICÍPIO / UF CATOLÉ DO ROCHA/PB	BDI 1 20,34%	BDI 2 0,00%	BDI 3 0,00%

O custo unitário (coluna U) na Linha 227 está acima do custo referencial (coluna AG)

Item	Fonte	Código	Descrição	Unidade	Quantidade	Custo Unitário (sem BDI) (R\$)	BDI (%)	Preço Unitário (com BDI) (R\$)	Preço Total (R\$)	
CONSTRUÇÃO DE UNIDADES HABITACIONAIS PARA ATENDIMENTO DE FAMÍLIAS EM SITUAÇÃO DE VULNERABILIDADE									6.288.181,11	
1.8.2.3.1.	SINAPI	97741	KIT CAVALETE PARA MEDIÇÃO DE ÁGUA - ENTRADA INDIVIDUALIZADA EM PVC 25 MM (3/4"), PARA 1 MEDIDOR - FORNECIMENTO E INSTALAÇÃO (EXCLUSIVO HIDRÔMETRO). AF_03/2024	UN	50,00	157,37	BDI 1	189,38	9.469,00	RA
1.8.2.3.2.	Composição	104994_ADP-01	CAIXA DE EMBUTIR EM POLICARBONATO PARA ABRIGO DE HIDRÔMETRO - FORNECIMENTO E INSTALAÇÃO (EXCLUSIVO HIDRÔMETRO).	UN	50,00	148,70	BDI 1	180,15	3.007,50	RA
1.8.2.3.3.	SINAPI	89353	REGISTRO DE GAVETA BRUTO, LATAO, ROSCÁVEL, 3/4" - FORNECIMENTO E INSTALAÇÃO. AF_08/2021	UN	50,00	41,67	BDI 1	50,15	2.507,50	RA
1.8.2.3.4.	SINAPI	89402	TUBO, PVC, SOLDÁVEL, DE 25MM, INSTALADO EM RAMAL DE DISTRIBUIÇÃO DE ÁGUA - FORNECIMENTO E INSTALAÇÃO. AF_06/2022	M	337,50	11,38	BDI 1	13,68	4.620,50	RA
1.8.2.3.5.	SINAPI	89446	TUBO, PVC, SOLDÁVEL, DE 25MM, INSTALADO EM FRUMADA DE ÁGUA - FORNECIMENTO E INSTALAÇÃO. AF_06/2022	M	150,00	5,09	BDI 1	6,13	919,50	RA
1.8.2.3.6.	SINAPI	89408	JOELHO 90 GRAUS, PVC, SOLDÁVEL, DN 25MM, INSTALADO EM RAMAL DE DISTRIBUIÇÃO DE ÁGUA - FORNECIMENTO E INSTALAÇÃO. AF_06/2022	UN	100,00	7,63	BDI 1	9,18	918,00	RA
1.8.2.3.7.	SINAPI	89440	TE, PVC, SOLDÁVEL, DN 25MM, INSTALADO EM RAMAL DE DISTRIBUIÇÃO DE ÁGUA - FORNECIMENTO E INSTALAÇÃO. AF_06/2022	UN	50,00	10,55	BDI 1	12,70	635,00	RA
1.8.2.4.			CAIXA D'ÁGUA E BARRILETE						51.048,50	
1.8.2.4.1.	SINAPI	102605	CAIXA D'ÁGUA EM POLIETILENO, 500 LITROS - FORNECIMENTO E INSTALAÇÃO. AF_06/2021	UN	50,00	288,92	BDI 1	347,69	17.384,50	RA
1.8.2.4.2.	SINAPI	102591	FURO EM CAIXA D'ÁGUA COM ESPESSURA DE 2 ATÉ 5 MM E DIÂMETRO DE 25 MM. AF_06/2021	UN	50,00	3,82	BDI 1	4,60	230,00	RA
1.8.2.4.3.	SINAPI	102593	FURO EM CAIXA D'ÁGUA COM ESPESSURA DE 2 ATÉ 5 MM E DIÂMETRO DE 32 MM. AF_06/2021	UN	100,00	4,31	BDI 1	5,19	519,00	RA
1.8.2.4.4.	SINAPI	94703	ADAPTADOR COM FLANGE E ANEL DE VEDAÇÃO, PVC, SOLDÁVEL, DN 25 MM X 3/4", INSTALADO EM RESERVAÇÃO PREDIAL DE ÁGUA - FORNECIMENTO E INSTALAÇÃO. AF_04/2024	UN	50,00	18,34	BDI 1	22,07	1.103,50	RA
1.8.2.4.5.	SINAPI	94704	ADAPTADOR COM FLANGE E ANEL DE VEDAÇÃO, PVC, SOLDÁVEL, DN 32 MM X 1", INSTALADO EM RESERVAÇÃO PREDIAL DE ÁGUA - FORNECIMENTO E INSTALAÇÃO. AF_04/2024	UN	100,00	21,71	BDI 1	29,74	2.974,00	RA
1.8.2.4.6.	SINAPI	94796	TORNEIRA DE BOIA PARA CAIXA D'ÁGUA, ROSCÁVEL, 3/4" - FORNECIMENTO E INSTALAÇÃO. AF_08/2021	UN	50,00	51,61	BDI 1	62,11	3.105,50	RA
1.8.2.4.7.	SINAPI	89408	JOELHO 90 GRAUS, PVC, SOLDÁVEL, DN 25MM, INSTALADO EM RAMAL DE DISTRIBUIÇÃO DE ÁGUA - FORNECIMENTO E INSTALAÇÃO. AF_06/2022	UN	400,00	7,63	BDI 1	9,18	3.672,00	RA
1.8.2.4.8.	SINAPI	89413	JOELHO 90 GRAUS, PVC, SOLDÁVEL, DN 32MM, INSTALADO EM RAMAL DE DISTRIBUIÇÃO DE ÁGUA - FORNECIMENTO E INSTALAÇÃO. AF_06/2022	UN	200,00	10,76	BDI 1	12,95	2.590,00	RA



RECURSO

Nº OPERAÇÃO 1130406-64	Nº TransfereGOV 974430	PROponente / TOMADOR PREFEITURA MUNICIPAL DE CATOLÉ DO ROCHA	APELIDO DO EMPREENDIMENTO Casa térrea acessível, 2 quartos, Área=47,49m², conforme Portaria MCID 1416/2023			
LOCALIDADE SINAPI JOAO PESSOA	DATA BASE 05-25 (N DES.)	DESCRIÇÃO DO LOTE CONSTRUÇÃO DE UNIDADES HABITACIONAIS PARA ATENDIMENTO DE	MUNICÍPIO / UF CATOLÉ DO ROCHA/PB	BDI 1 20,34%	BDI 2 0,00%	BDI 3 0,00%

O custo unitário (coluna U) na Linha 227 está acima do custo referencial (coluna AG)

Item	Fonte	Código	Descrição	Unidade	Quantidade	Custo Unitário (sem BDI) (R\$)	BDI (%)	Preço Unitário (com BDI) (R\$)	Preço Total (R\$)	
CONSTRUÇÃO DE UNIDADES HABITACIONAIS PARA ATENDIMENTO DE FAMÍLIAS EM SITUAÇÃO DE VULNERABILIDADE										
1.8.2.4.9.	SINAPI	89414	JOELHO 45 GRAUS, PVC, SOLDÁVEL, DN 32MM, INSTALADO EM RAMAL DE DISTRIBUIÇÃO DE ÁGUA - FORNECIMENTO E INSTALAÇÃO. AF_06/2022	UN	50,00	12,43	BDI 1	14,96	748,00	RA
1.8.2.4.10	SINAPI	103953	BUCHA DE REDUÇÃO, CURTA, PVC, SOLDÁVEL, DN 32 X 25 MM, INSTALADO EM RAMAL DE DISTRIBUIÇÃO DE ÁGUA - FORNECIMENTO E INSTALAÇÃO. AF_06/2022	UN	100,00	6,36	BDI 1	7,65	765,00	RA
1.8.2.4.11.	SINAPI	89443	TE, PVC, SOLDÁVEL, DN 32MM, INSTALADO EM RAMAL DE DISTRIBUIÇÃO DE ÁGUA - FORNECIMENTO E INSTALAÇÃO. AF_06/2022	UN	150,00	15,05	BDI 1	19,11	2.716,50	RA
1.8.2.4.12.	SINAPI	89445	TE DE REDUÇÃO, PVC, SOLDÁVEL, DN 32MM X 25MM, INSTALADO EM RAMAL DE DISTRIBUIÇÃO DE ÁGUA - FORNECIMENTO E INSTALAÇÃO. AF_06/2022	UN	50,00	16,90	BDI 1	20,34	1.017,00	RA
1.8.2.4.13	SINAPI	89402	TUBO, PVC, SOLDÁVEL, DE 25MM, INSTALADO EM RAMAL DE DISTRIBUIÇÃO DE ÁGUA - FORNECIMENTO E INSTALAÇÃO. AF_06/2022	M	220,00	1,38	BDI 1	13,69	3.012,00	RA
1.8.2.4.14	SINAPI	89403	TUBO, PVC, SOLDÁVEL, DE 32MM, INSTALADO EM RAMAL DE DISTRIBUIÇÃO DE ÁGUA - FORNECIMENTO E INSTALAÇÃO. AF_06/2022	M	527,50	17,66	BDI 1	21,25	11.209,50	RA
1.8.3.			SANITÁRIAS / PLUVIAL						290.180,00	
1.8.3.1.			TUBULAÇÕES E CONEXÕES SANITÁRIAS						110.780,50	
1.8.3.1.1.	SINAPI	89726	JOELHO 45 GRAUS, PVC, SÉRIE NORMAL, ESGOTO PREDIAL, DN 40 MM, JUNTA SOLDÁVEL, FORNECIDO E INSTALADO EM RAMAL DE DESCARGA OU RAMAL DE ESGOTO SANITÁRIO. AF_08/2022	UN	150,00	9,21	BDI 1	11,08	1.662,00	RA
1.8.3.1.2.	SINAPI	89732	JOELHO 45 GRAUS, PVC, SÉRIE NORMAL, ESGOTO PREDIAL, DN 50 MM, JUNTA ELÁSTICA, FORNECIDO E INSTALADO EM RAMAL DE DESCARGA OU RAMAL DE ESGOTO SANITÁRIO. AF_08/2022	UN	100,00	14,70	BDI 1	17,69	1.769,00	RA
1.8.3.1.3.	SINAPI	89724	JOELHO 90 GRAUS, PVC, SÉRIE NORMAL, ESGOTO PREDIAL, DN 40 MM, JUNTA SOLDÁVEL, FORNECIDO E INSTALADO EM RAMAL DE DESCARGA OU RAMAL DE ESGOTO SANITÁRIO. AF_08/2022	UN	100,00	8,99	BDI 1	10,82	1.082,00	RA
1.8.3.1.4.	SINAPI	89731	JOELHO 90 GRAUS, PVC, SÉRIE NORMAL, ESGOTO PREDIAL, DN 50 MM, JUNTA ELÁSTICA, FORNECIDO E INSTALADO EM RAMAL DE DESCARGA OU RAMAL DE ESGOTO SANITÁRIO. AF_08/2022	UN	450,00	14,01	BDI 1	16,86	7.587,00	RA
1.8.3.1.5.	SINAPI	89744	JOELHO 90 GRAUS, PVC, SÉRIE NORMAL, ESGOTO PREDIAL, DN 100 MM, JUNTA ELÁSTICA, FORNECIDO E INSTALADO EM RAMAL DE DESCARGA OU RAMAL DE ESGOTO SANITÁRIO. AF_08/2022	UN	50,00	26,77	BDI 1	31,01	1.550,50	RA
1.8.3.1.6.	SINAPI	89784	TE, PVC, SÉRIE NORMAL, ESGOTO PREDIAL, DN 50 X 50 MM, JUNTA ELÁSTICA, FORNECIDO E INSTALADO EM RAMAL DE DESCARGA OU RAMAL DE ESGOTO SANITÁRIO. AF_08/2022	UN	50,00	22,75	BDI 1	27,38	1.369,00	RA
1.8.3.1.7.	SINAPI	104345	JUNÇÃO DE REDUÇÃO INVERTIDA, PVC, SÉRIE NORMAL, ESGOTO PREDIAL, DN 100 X 50 MM, JUNTA ELÁSTICA, FORNECIDO E INSTALADO EM RAMAL DE DESCARGA OU RAMAL DE ESGOTO SANITÁRIO. AF_08/2022	UN	50,00	40,16	BDI 1	49,33	2.416,50	RA

RECURSO

11/15





PO - PLANILHA ORÇAMENTÁRIA
Orçamento Base para Licitação - OGU

Grau de Sigilo
#PÚBLICO

Nº OPERAÇÃO 1130406-E4	Nº TransfereGOV 974430	PROponente / TOMADOR PREFEITURA MUNICIPAL DE CATOLÉ DO ROCHA	APELIDO DO EMPREENDIMENTO Casa térrea acessível, 2 quartos, Área=47,46m², conforme Portaria MCID 1416/2023			
LOCALIDADE SINAPI JOÃO PESSOA	DATA BASE 06-25 (N DES.)	DESCRIÇÃO DO LOTE CONSTRUÇÃO DE UNIDADES HABITACIONAIS PARA ATENDIMENTO DE	MUNICÍPIO / UF CATOLÉ DO ROCHA/PB	BDI 1 20,34%	BDI 2 0,00%	BDI 3 0,00%

O custo unitário (coluna U) na Linha 227 está acima do custo referencial (coluna AG)

Item	Fonte	Código	Descrição	Unidade	Quantidade	Custo Unitário (sem BDI) (R\$)	BDI (%)	Preço Unitário (com BDI) (R\$)	Preço Total (R\$)	
CONSTRUÇÃO DE UNIDADES HABITACIONAIS PARA ATENDIMENTO DE FAMÍLIAS EM SITUAÇÃO DE VULNERABILIDADE									6.298.181,15	
1.6.3.1.8.	SINAPI	104348	TERMINAL DE VENTILAÇÃO, PVC, SÉRIE NORMAL, ESGOTO PREDIAL, DN 50 MM, JUNTA SOLDÁVEL, FORNECIDO E INSTALADO EM PRUMADA DE ESGOTO SANITÁRIO OU VENTILAÇÃO. AF 08/2022	UN	50,00	10,06	BDI 1	12,11	605,50	RA
1.6.3.1.9.	SINAPI	89711	TUBO PVC, SÉRIE NORMAL, ESGOTO PREDIAL, DN 40 MM, FORNECIDO E INSTALADO EM RAMAL DE DESCARGA OU RAMAL DE ESGOTO SANITÁRIO. AF 08/2022	M	167,50	19,55	BDI 1	23,53	3.941,50	RA
1.6.3.1.10.	SINAPI	89712	TUBO PVC, SÉRIE NORMAL, ESGOTO PREDIAL, DN 50 MM, FORNECIDO E INSTALADO EM RAMAL DE DESCARGA OU RAMAL DE ESGOTO SANITÁRIO. AF 08/2022	M	510,50	24,89	BDI 1	29,95	15.285,50	RA
1.6.3.1.11.	SINAPI	89798	TUBO PVC, SÉRIE NORMAL, ESGOTO PREDIAL, DN 50 MM, FORNECIDO E INSTALADO EM PRUMADA DE ESGOTO SANITÁRIO OU VENTILAÇÃO. AF 08/2022	M	200,00	12,54	BDI 1	15,09	3.018,00	RA
1.6.3.1.12.	SINAPI	89714	TUBO PVC, SÉRIE NORMAL, ESGOTO PREDIAL, DN 100 MM, FORNECIDO E INSTALADO EM RAMAL DE DESCARGA OU RAMAL DE ESGOTO SANITÁRIO. AF 08/2022	M	1.690,00	34,66	BDI 1	41,71	70.490,00	RA
1.6.3.2.			ACESSÓRIOS / CAIXAS SANITÁRIAS					-	179.399,50	
1.6.3.2.1.	SINAPI	97902	CAIXA ENTERRADA HIDRÁULICA RETANGULAR EM ALVENARIA COM TIJOLOS CERÂMICOS MACIÇOS. DIMENSÕES INTERNAS: 0,6X0,6X0,6 M PARA REDE DE ESGOTO. AF 12/2020	UN	250,00	529,73	BDI 1	637,48	159.370,00	RA
1.6.3.2.2.	SINAPI	89707	CAIXA SIFONADA, PVC, DN 100 X 100 X 50 MM, JUNTA ELÁSTICA, FORNECIDA E INSTALADA EM RAMAL DE DESCARGA OU EM RAMAL DE ESGOTO SANITÁRIO. AF 08/2022	UN	50,00	41,00	BDI 1	49,34	2.467,00	RA
1.6.3.2.3.	SINAPI	104327	RALO SIFONADO REDONDO, PVC, DN 100 X 40 MM, JUNTA SOLDÁVEL, FORNECIDO E INSTALADO EM RAMAL DE DESCARGA OU EM RAMAL DE ESGOTO SANITÁRIO. AF 08/2022	UN	50,00	16,19	BDI 1	19,48	974,00	RA
1.6.3.2.4.	SINAPI	104326	RALO SECO CÔNICO, PVC, DN 100 X 40 MM, JUNTA SOLDÁVEL, FORNECIDO E INSTALADO EM RAMAL DE DESCARGA OU EM RAMAL DE ESGOTO SANITÁRIO. AF 08/2022	UN	50,00	16,95	BDI 1	20,40	1.020,00	RA
1.6.3.2.5.	SINAPI	98107	CAIXA DE GORÇURA SIMPLES (CAPACIDADE: 36 L), RETANGULAR, EM ALVENARIA COM BLOCOS DE CONCRETO. DIMENSÕES INTERNAS = 0,2X0,4 M. ALTURA INTERNA = 0,8 M. AF 12/2020	UN	50,00	258,74	BDI 1	311,37	15.568,50	RA
1.6.4.			APARELHOS, METAIS E BANCADAS					-	113.186,84	
1.6.4.0.1.	SINAPI	86931	VASO SANITÁRIO SIFONADO COM CAIXA ACOPADA LOUÇA BRANCA, INCLUSO ENGATE FLEXÍVEL EM PLÁSTICO BRANCO, 1/2 X 40CM - FORNECIMENTO E INSTALAÇÃO. AF 01/2020	UN	50,00	522,05	BDI 1	628,23	31.411,50	RA
1.6.4.0.2.	SINAPI	86943	LAVATÓRIO LOUÇA BRANCA SUSPENSO, 29,5 X 39CM OU EQUIVALENTE PADRÃO POPULAR, INCLUSO SIFÃO FLEXÍVEL EM PVC, VÁLVULA E ENGATE FLEXÍVEL 30CM EM PLÁSTICO E TORNEIRA CROMADA DE MESA, PADRÃO POPULAR - FORNECIMENTO E INSTALAÇÃO. AF 01/2020	UN	50,00	262,93	BDI 1	316,41	15.820,50	RA





PO - PLANILHA ORÇAMENTÁRIA
Orçamento Base para Licitação - OGU

Grau de Sigilo
#PÚBLICO

Nº OPERAÇÃO 1100406-64	Nº Transferência GOV 974430	PROponente / TOMADOR PREFEITURA MUNICIPAL DE CATOLÉ DO ROCHA	APELIDO DO EMPREENDIMENTO Casa térrea acessível, 2 quartos, Área=47,45m², conforme Portaria MCID 1416/2023			
LOCALIDADE SINAPI JOÃO PESSOA	DATA BASE 05-25 (N. DES.)	DESCRIÇÃO DO LOTE CONSTRUÇÃO DE UNIDADES HABITACIONAIS PARA ATENDIMENTO DE	MUNICÍPIO / UF CATOLÉ DO ROCHA/PB	BDI 1 20,34%	BDI 2 0,00%	BDI 3 0,00%

O custo unitário (coluna U) na Linha 227 está acima do custo referencial (coluna AG)

Item	Fonte	Código	Descrição	Unidade	Quantidade	Custo Unitário (sem BDI) (R\$)	BDI (%)	Preço Unitário (com BDI) (R\$)	Preço Total (R\$)	
CONSTRUÇÃO DE UNIDADES HABITACIONAIS PARA ATENDIMENTO DE FAMÍLIAS EM SITUAÇÃO DE VULNERABILIDADE										RA
1.6.4.0.3.	SINAPI	86934	BANCADELA DE MÁRMORE SINTÉTICO 120 X 60CM, COM CUBA INTEGRADA, INCLUSO SIFÃO TIPO FLEXÍVEL EM PVC, VÁLVULA EM PLÁSTICO CROMADO TIPO AMERICANA E TORNEIRA CROMADA LONGA, DE PAREDE, PADRÃO POPULAR - FORNECIMENTO E INSTALAÇÃO. AF_01/2020	UN	36,00	34,09	BDI 1	410,47	14.777,00	RA
1.6.4.0.4.	SINAPI	86925	TANQUE DE MÁRMORE SINTÉTICO COM COLUNA, 22L OU EQUIVALENTE, INCLUSO SIFÃO FLEXÍVEL EM PVC, VÁLVULA PLÁSTICA E TORNEIRA DE METAL CROMADO PADRÃO POPULAR - FORNECIMENTO E INSTALAÇÃO. AF_01/2020	UN	50,00	459,57	BDI 1	553,05	27.652,50	RA
1.6.4.0.5.	SINAPI	100860	CHUVEIRO ELÉTRICO COMUM CORPO PLÁSTICO, TIPO DUCHA - FORNECIMENTO E INSTALAÇÃO. AF_01/2020	UN	50,00	103,69	BDI 1	124,78	6.239,00	RA
1.6.4.0.6.	SINAPI	95546	KIT DE ACESSÓRIOS PARA BANHEIRO EM METAL CROMADO, 5 PEÇAS, INCLUSO FIXAÇÃO. AF_01/2020	UN	50,00	123,89	BDI 1	149,09	7.454,50	RA
1.6.4.0.7.	SINAPI	100858	SARRA DE APOIO RETA, EM AÇO INOX POLIDO, COMPRIMENTO 80 CM, FIXADA NA PAREDE - FORNECIMENTO E INSTALAÇÃO. AF_01/2020	UN	6,00	365,47	BDI 1	439,81	2.638,86	RA
1.6.4.0.8.	SINAPI	100857	SARRA DE APOIO RETA, EM AÇO INOX POLIDO, COMPRIMENTO 70 CM, FIXADA NA PAREDE - FORNECIMENTO E INSTALAÇÃO. AF_01/2020	UN	6,00	35,45	BDI 1	422,93	2.537,53	RA
1.6.4.0.9.	SINAPI	100875	BANCO ARTICULADO, EM AÇO INOX, PARA PCD, FIXADO NA PAREDE - FORNECIMENTO E INSTALAÇÃO. AF_01/2020	UN	3,00	1.163,27	BDI 1	1.359,88	4.199,64	RA
1.6.4.0.10	ORSE	14020	Barra de apoio para lavatório, constituída de barra lateral tipo "U", em aço polido, l=40cm	UN	3,00	126,24	BDI 1	151,92	455,76	RA
1.6.5.			FOSSA SEPTICA						159.434,00	
1.6.5.0.1.	SINAPI	93358	ESCAVAÇÃO MANUAL DE VALA. AF_09/2024	M3	262,50	80,18	BDI 1	96,49	25.328,50	RA
1.6.5.0.2.	SINAPI	101616	PREPARO DE FUNDO DE VALA COM LARGURA MENOR QUE 1,5 M (ACERTO DO SOLO NATURAL). AF_09/2020	M2	131,50	5,86	BDI 1	7,05	927,00	RA
1.6.5.0.3.	SINAPI	95241	LASTRO DE CONCRETO MAGRO, APLICADO EM PISOS, LAJES SOBRE SOLO OU RADIEIS, ESPESSURA DE 5 CM. AF_01/2024	M2	131,50	35,39	BDI 1	42,59	5.600,50	RA
1.6.5.0.4.	Composição	GPU-03	ALVENARIA DE TIJOLO CERÂMICO FLRADO (9x19x19)cm C/ARGAMASSA MISTA DE CAL HIDRATADA ESP=20 cm (BASEADA NA C0074/SEIN-FRA)	M2	501,50	131,28	BDI 1	157,98	79.227,00	RA
1.6.5.0.5.	SINAPI	97092	ARMAÇÃO PARA EXECUÇÃO DE LAJE, PISO DE CONCRETO OU LAJE SOBRE SOLO, COM USO DE TELA Q-196. AF_09/2021	KG	103,00	12,02	BDI 1	14,46	1.489,50	RA
1.6.5.0.6.	SINAPI	94970	CONCRETO FCK = 20MPa, TRAÇO 1:2,7:3 (EM MASSA SECA DE CIMENTO/AREIA MÉDIA/BRITA 1) - PREPARO MECÂNICO COM: BETONEIRA 600 L. AF_05/2021	M3	10,50	462,19	BDI 1	556,20	5.840,00	RA
1.6.5.0.7.	SINAPI	103670	LANÇAMENTO COM USO DE BALDES, ADENSAMENTO E ACABAMENTO DE CONCRETO EM ESTRUTURAS. AF_02/2022	M3	10,50	274,01	BDI 1	329,74	3.462,50	RA
1.6.5.0.8.	SINAPI	87879	PREPARO EM BETONEIRA 400 L. AF_10/2022	M2	433,50	4,11	BDI 1	4,95	2.146,00	RA



Nº OPERAÇÃO 11.00406-64	Nº Transferência GOV 974430	PROponente / TOMADOR PREFEITURA MUNICIPAL DE CATOLÉ DO ROCHA	APELIDO DO EMPREENDIMENTO Casa térrea (acessível), 2 quartos, Área=47,43m², conforme Portaria MCID 1416/2023			
LOCALIDADE SINAPI JCAO PESSOA	DATA BASE 05-25 (N DES.)	DESCRIÇÃO DO LOTE CONSTRUÇÃO DE UNIDADES HABITACIONAIS PARA ATENDIMENTO DE	MUNICÍPIO, UF CATOLÉ DO ROCHA/PB	BDI 1 20,34%	BDI 2 0,00%	BDI 3 0,00%

O custo unitário (coluna U) na Linha 227 está acima do custo referencial (coluna AG)

Item	Fonte	Código	Descrição	Unidade	Quantidade	Custo Unitário (sem BDI) (R\$)	BDI (%)	Preço Unitário (com BDI) (R\$)	Preço Total (R\$)	
CONSTRUÇÃO DE UNIDADES HABITACIONAIS PARA ATENDIMENTO DE FAMILIAS EM SITUAÇÃO DE VULNERABILIDADE									6.288.181,48	
1.8.5.0.9.	SINAPI	98562	IMPERMEABILIZAÇÃO DE SUPERFÍCIE COM ARGAMASSA DE CIMENTO E AREIA, COM ADITIVO IMPERMEABILIZANTE, E = 1,5CM. AF_09/2023	M2	433,50	46,86	BDI 1	56,39	24.445,00	RA
1.8.5.0.10	SINAPI	98115	TAMPA CIRCULAR PARA ESGOTO E DRENAGEM, EM CONCRETO PRÉ-MOLDADO, DIÂMETRO INTERNO = 0,60 M E ALTURA = 0,10 M. AF_12/2020	UN	100,00	91,14	BDI 1	109,68	10.968,00	RA
1.9.			SUMIDOURO						170.972,50	
1.9.0.0.1.	SINAPI	93358	ESCAVAÇÃO MANUAL DE VALA. AF_09/2024	M3	361,00	80,18	BDI 1	96,49	34.833,00	RA
1.9.0.0.2.	SINAPI	101616	PREPARO DE FUNDO DE VALA COM LARGURA MENOR QUE 1,5 M (ACERTO DO SOLO NATURAL). AF_08/2020	M2	190,00	5,86	BDI 1	7,05	1.339,50	RA
1.9.0.0.3.	Composição	CPU-03	ALVENARIA DE TIPOLO CERÂMICO FURADO (9x19x19)cm COM ARGAMASSA MISTA DE CAL HIDRATADA ESP=20cm (BASEADA NA C0074SEINFRA)	M2	621,50	131,28	BDI 1	157,98	98.184,50	RA
1.9.0.0.4.	SINAPI	97092	ARMAÇÃO PARA EXECUÇÃO DE RADIER, PISO DE CONCRETO OU LAJE SOBRE SOLO, COM USO DE TELA Q-196. AF_09/2021	KG	176,00	12,02	BDI 1	14,46	2.545,00	RA
1.9.0.0.5.	SINAPI	94971	CONCRETO FCK = 25MPa, TRAÇO 1:2,3:2,7 (EM MASSA SECA DE CIMENTO/AREIA MÉDIA/BRITA 1) - PREPARO MECÂNICO COM BETONEIRA 600 L. AF_05/2021	M3	17,50	485,42	BDI 1	564,15	10.222,50	RA
1.9.0.0.6.	SINAPI	103670	LANÇAMENTO COM USO DE BALDES, ADENSAMENTO E ACABAMENTO DE CONCRETO EM ESTRUTURAS. AF_02/2022	M3	17,50	274,01	BDI 1	329,74	5.770,50	RA
1.9.0.0.7.	SINAPI	100322	LASTRO COM MATERIAL GRANULAR (PEDRA BRITADA N.3), APLICADO EM PISOS OU LAJES SOBRE SOLO, ESPESSURA DE 10 CM. AF_01/2024	M3	63,50	164,80	BDI 1	153,32	12.593,50	RA
1.9.0.0.8.	SINAPI	98115	TAMPA CIRCULAR PARA ESGOTO E DRENAGEM, EM CONCRETO PRÉ-MOLDADO, DIÂMETRO INTERNO = 0,60 M E ALTURA = 0,10 M. AF_12/2020	UN	50,00	91,14	BDI 1	109,68	5.484,00	RA
1.10.			COMPLEMENTAÇÕES						26.098,00	
1.10.1.			CALAFETE / LIMPEZA						26.098,00	
1.10.1.0.1	SINAPI	99818	LIMPEZA DE BACIA SANITÁRIA, BIDÊ OU MICTÓRIO EM LOUÇA, INCLUSIVE METAIS CORRESPONDENTES. AF_04/2019	UN	50,00	5,22	BDI 1	6,28	314,00	RA
1.10.1.0.2	SINAPI	99819	LIMPEZA DE BANCADA DE PEDRA (MÁRMORE OU GRANITO). AF_04/2019	M2	36,00	15,92	BDI 1	19,16	690,00	RA
1.10.1.0.3	SINAPI	99811	LIMPEZA DE CONTRAPISO COM VASSOURA A SECO. AF_04/2019	M2	807,50	3,34	BDI 1	4,02	3.246,00	RA
1.10.1.0.4	SINAPI	99826	LIMPEZA DE FORRO REMOVÍVEL COM PANO UMÍDICO. AF_04/2019	M2	1.795,00	0,45	BDI 1	1,74	3.123,50	RA
1.10.1.0.5	SINAPI	99821	LIMPEZA DE JANELA DE VIDRO COM CAIXILHO EM AÇO/ALUMÍNIO/PVC. AF_04/2019	M2	200,00	2,89	BDI 1	3,48	696,00	RA
1.10.1.0.6	SINAPI	99804	LIMPEZA DE PISO CERÂMICO OU PORCELANATO UTILIZANDO DETERGENTE NEUTRO E ESCOVAÇÃO MANUAL. AF_04/2019	M2	2.373,00	5,09	BDI 1	6,13	14.546,50	RA
1.10.1.0.7	SINAPI	99822	LIMPEZA DE PORTA DE MADEIRA. AF_04/2019	M2	840,00	0,95	BDI 1	1,14	957,50	RA
1.10.1.0.8	SINAPI	99807	LIMPEZA DE REVESTIMENTO CERÂMICO EM PAREDE UTILIZANDO DETERGENTE NEUTRO E ESCOVAÇÃO MANUAL. AF_04/2019	M2	796,00	1,54	BDI 1	1,85	1.472,50	RA



PO - PLANILHA ORÇAMENTÁRIA
Orçamento Base para Licitação - OGU

Grau de Sigilo
#PUBLICO

Nº OPERAÇÃO 1100405-84	Nº TransfereGOV 974430	PROponente / TOMADOR PREFEITURA MUNICIPAL DE CATOLÉ DO ROCHA	APELIDO DO EMPREENDIMENTO Casa térrea acessível, 2 quartos, Autil=47,46m², conforme Portaria MC/D 1416/2023			
LOCALIDADE SINAPI JOAO PESSOA	DATA BASE 05-25 (N DES.)	DESCRIÇÃO DO LOTE CONSTRUÇÃO DE UNIDADES HABITACIONAIS PARA ATENDIMENTO DE	MUNICÍPIO / UF CATOLÉ DO ROCHA/PB	BDI 1 20,34%	BDI 2 0,00%	BDI 3 0,00%

O custo unitário (coluna U) na Linha 227 está acima do custo referencial (coluna AG)

Item	Fonte	Código	Descrição	Unidade	Quantidade	Custo Unitário (sem BDI) (R\$)	BDI (%)	Preço Unitário (com BDI) (R\$)	Preço Total (R\$)	
CONSTRUÇÃO DE UNIDADES HABITACIONAIS PARA ATENDIMENTO DE FAMILIAS EM SITUAÇÃO DE VULNERABILIDADE										298.184,16
1.10.1.0.9.	SINAPI	998.6	LIMPEZA DE TANQUE OU LAVATÓRIO DE LOUÇA ISOLADO, INCLUSIVE META'S CORRESPONDENTES. AF. 04/2019	UN	100,00	8,75	BDI 1	10,53	1.053,00	RA

Encargos sociais:

Para elaboração deste orçamento, foram utilizados os encargos sociais do SINAPI para a Unidade da Federação indicada.

Observações:

Foi considerado arredondamento de duas casas decimais para Quantidade; Custo Unitário; BDI; Preço Unitário; Preço Total.

Símbolos da Composição do Investimento: RA - Rateio proporcional entre Repasse e Contrapartida; RP - 100% Repasse; CP - 100% Contrapartida; OU - 100% Outros.

CATOLÉ DO ROCHA/PB

Local

segunda-feira, 1 de setembro de 2025

Data

Responsável Técnico

Nome: PAULA CRISTINA ARAUJO LEITÃO

CREA/CAU: 161.969.760-3

ART/RRT: PB20250743338

PAULA CRISTINA ARAUJO
LEITAO:09693634438

Assinado de forma digital por

PAULA CRISTINA ARAUJO

LEITAO:09693634438

Dados: 2025.10.16 09:24:40 -03'00'





PLQ - PLANILHA DE LEVANTAMENTO DE QUANTIDADES
Memória de Cálculo - OGL

APELIDO DO EMPREENDIMENTO

Casa térrea acessível, 2 quartos, AutL=47,46m², conforme Portaria MCIID 1416/2023

Nº TransfereGOV

974430

Nº OPERAÇÃO

1100406-84

PROponente / Tomador

PREFEITURA MUNICIPAL DE CATOLÉ DO

FRENTES DE OBRA:

Item	Descrição	Unidade	Quantidade	Memória de Cálculo
CONSTRUÇÃO DE UNIDADES HABITACIONAIS PARA ATENDIMENTO DE FAMILIAS EM SITUAÇÃO DE RISCO SOCIAL - PADRAO POPULAR				
1.1.	SERVIÇOS PRELIMINARES		-	
1.1.0.0.1.	FORNECIMENTO E INSTALAÇÃO DE PLACA DE OBRA COM CHAPA GALVANIZADA E ESTRUTURA DE MADEIRA, AF_03/2022_PS	M2	8,00	Quantidade = 2,00*4 =8 m²
1.2.	FUNDAÇÕES E CONTENÇÕES		-	
1.2.1.	FUNDAÇÕES		-	
1.2.1.1.	SAPATA		-	
1.2.1.1.1.	ESCAVAÇÃO MECANIZADA PARA BLOCO DE COROAMENTO OU SAPATA COM RETROESCAVADEIRA (INCLUINDO ESCAVAÇÃO PARA COLOCAÇÃO DE FÓRMAS), AF_01/2024	M3	437,00	Conforme modelo disponibilizado pela CAIXA
1.2.1.1.2.	PREPARO DE FUNDO DE VALA COM LARGURA MENOR QUE 1,5 M (ACERTO DO SOLO NATURAL), AF_08/2020	M2	234,00	Conforme modelo disponibilizado pela CAIXA
1.2.1.1.3.	LASTRO DE CONCRETO MAGRO, APLICADO EM BLOCOS DE COROAMENTO OU SAPATAS, ESPESSURA DE 5 CM, AF_01/2024	M2	234,00	Conforme modelo disponibilizado pela CAIXA
1.2.1.1.4.	FABRICAÇÃO, MONTAGEM E DESMONTAGEM DE FÓRMA PARA SAPATA EM CHAPA DE MADEIRA COMPENSADA RESINADA, E=17 MM, 4 UTILIZAÇÕES, AF_01/2024	M2	728,00	Conforme modelo disponibilizado pela CAIXA
1.2.1.1.5.	ARMAÇÃO DE SAPATA ISOLADA, VIGA BALDRAME E SAPATA CORRIDA UTILIZANDO AÇO CA-50 DE 10 MM - MONTAGEM, AF_01/2024	KG	2.535,00	Conforme modelo disponibilizado pela CAIXA
1.2.1.1.6.	ARMAÇÃO DE SAPATA ISOLADA, VIGA BALDRAME E SAPATA CORRIDA UTILIZANDO AÇO CA-50 DE 6,3 MM - MONTAGEM, AF_01/2024	KG	1.335,00	Conforme modelo disponibilizado pela CAIXA
1.2.1.1.7.	ARMAÇÃO DE SAPATA ISOLADA, VIGA BALDRAME E SAPATA CORRIDA UTILIZANDO AÇO CA-60 DE 5 MM - MONTAGEM, AF_01/2024	KG	640,00	Conforme modelo disponibilizado pela CAIXA
1.2.1.1.8.	CONCRETAGEM DE SAPATA, FCK 20 MPa, CCM USO DE JERICA - LANÇAMENTO, ADENSAMENTO E ACABAMENTO.	M3	70,50	Conforme modelo disponibilizado pela CAIXA
1.2.1.1.9.	REATERRO MANUAL DE VALAS, COM COMPACTADOR DE SOLOS DE PERCUSSÃO, AF_01/2023	M3	354,50	Conforme modelo disponibilizado pela CAIXA
1.2.1.2.	BALDRAMES		-	
1.2.1.2.1.	ESCAVAÇÃO MANUAL PARA VIGA BALDRAME OU SAPATA CORRIDA (INCLUINDO ESCAVAÇÃO PARA COLOCAÇÃO DE FÓRMAS), AF_01/2024	M3	273,00	Conforme modelo disponibilizado pela CAIXA
1.2.1.2.2.	LASTRO DE CONCRETO MAGRO, APLICADO EM BLOCOS DE COROAMENTO OU SAPATAS, ESPESSURA DE 5 CM, AF_01/2024	M2	341,50	Conforme modelo disponibilizado pela CAIXA
1.2.1.2.3.	FABRICAÇÃO, MONTAGEM E DESMONTAGEM DE FÓRMA PARA VIGA BALDRAME, EM MADEIRA SERRADA, E=25 MM, 4 UTILIZAÇÕES, AF_01/2024	M2	1.428,00	Conforme modelo disponibilizado pela CAIXA
1.2.1.2.4.	ARMAÇÃO DE SAPATA ISOLADA, VIGA BALDRAME E SAPATA CORRIDA UTILIZANDO AÇO CA-50 DE 8 MM - MONTAGEM, AF_01/2024	KG	4.020,00	Conforme modelo disponibilizado pela CAIXA

Agrupador de Eventos	TOTAL FINANC POR-FRENTE (R\$)
SERVIÇOS PRELIMINARES	
SAPATA	
SAPATA	
SAPATA	
SAPATA	
SAPATA	
SAPATA	
SAPATA	
SAPATA	
SAPATA	
BALDRAMES	
BALDRAMES	
BALDRAMES	
BALDRAMES	

PMV3.15

7 / 160





PLQ - PLANILHA DE LEVANTAMENTO DE QUANTIDADES
Memória de Cálculo - OGL

APELIDO DO EMPREENDIMENTO

Casa térrea acessível, 2 quartos, Autil=47,46m², conforme Portaria MCID 1416/2023

Nº TransfereGOV

974430

Nº OPERAÇÃO

1100406-84

PROPONENTE / TOMADOR

PREFEITURA MUNICIPAL DE CATOLÉ DO

FRENTES DE OBRA:

Item	Descrição	Unidade	Quantidade	Memória de Cálculo
CONSTRUÇÃO DE UNIDADES HABITACIONAIS PARA ATENDIMENTO DE FAMÍLIAS EM SITUAÇÃO DE				
1.2.1.2.5.	ARMAÇÃO DE SAPATA ISOLADA, VIGA BALDRAME E SAPATA CORRIDA UTILIZANDO AÇO CA-50 DE 6,3 MM - MONTAGEM. AF_01/2024	KG	385,00	Conforme modelo disponibilizado pela CAIXA
1.2.1.2.6.	ARMAÇÃO DE SAPATA ISOLADA, VIGA BALDRAME E SAPATA CORRIDA UTILIZANDO AÇO CA-60 DE 5 MM - MONTAGEM. AF_01/2024	KG	1.950,00	Conforme modelo disponibilizado pela CAIXA
1.2.1.2.7.	CONCRETAGEM DE BLOCO DE COROAMENTO OU VIGA BALDRAME, FCk 20 MPA, COM USO DE JERICA - LANÇAMENTO, ADENSAMENTO E ACABAMENTO.	M3	95,50	Conforme modelo disponibilizado pela CAIXA
1.2.1.2.8.	REATERRO MANUAL DE VALAS, COM COMPACTADOR DE SOLOS DE PERCUSSÃO. AF_08/2023	M3	160,50	Conforme modelo disponibilizado pela CAIXA
1.2.1.3.	IMPERMEABILIZAÇÃO			
1.2.1.3.1.	CHAPISCO APLICADO EM ALVENARIAS E ESTRUTURAS DE CONCRETO INTERNAS, COM COLHER DE PEDREIRO, ARGAMASSA TRAÇO 1:3 COM PREPARO MANUAL. AF_10/2022	M2	1.697,50	Conforme modelo disponibilizado pela CAIXA
1.2.1.3.2.	IMPERMEABILIZAÇÃO DE SUPERFÍCIE COM ARGAMASSA DE CIMENTO E AREIA, COM ADITIVO IMPERMEABILIZANTE, E = 1,5CM. AF_09/2023	M2	1.697,50	Conforme modelo disponibilizado pela CAIXA
1.2.1.3.3.	IMPERMEABILIZAÇÃO DE SUPERFÍCIE COM EMULSÃO ASFÁLTICA, 2 DEMÃOS. AF_09/2023	M2	1.697,50	Conforme modelo disponibilizado pela CAIXA
1.3.	SUPRAESTRUTURA			
1.3.1.	PILARES, VIGAS E LAJES			
1.3.1.0.1.	MONTAGEM E DESMONTAGEM DE FORMA DE PILARES RETANGULARES E ESTRUTURAS SIMILARES, PÉ-DIREITO SIMPLES, EM CHAPA DE MADEIRA COMPENSADA RESINADA, 8 UTILIZAÇÕES. AF_09/2020	M2	719,50	Conforme modelo disponibilizado pela CAIXA
1.3.1.0.2.	MONTAGEM E DESMONTAGEM DE FORMA DE VIGA, SEM ESCORAMENTO, PÉ-DIREITO SIMPLES, EM CHAPA DE MADEIRA RESINADA, 8 UTILIZAÇÕES.	M2	1.027,00	Conforme modelo disponibilizado pela CAIXA
1.3.1.0.3.	MONTAGEM E DESMONTAGEM DE FORMA DE VIGA, ESCORAMENTO COM GARFO DE MADEIRA, PÉ-DIREITO SIMPLES, EM CHAPA DE MADEIRA RESINADA, 8 UTILIZAÇÕES. AF_09/2020	M2	206,50	Conforme modelo disponibilizado pela CAIXA
1.3.1.0.4.	ARMAÇÃO DE PILAR OU VIGA DE ESTRUTURA CONVENCIONAL DE CONCRETO ARMADO UTILIZANDO AÇO CA-60 DE 5,0 MM - MONTAGEM. AF_06/2022	KG	3.520,00	Conforme modelo disponibilizado pela CAIXA
1.3.1.0.5.	ARMAÇÃO DE PILAR OU VIGA DE ESTRUTURA CONVENCIONAL DE CONCRETO ARMADO UTILIZANDO AÇO CA-50 DE 6,3 MM - MONTAGEM. AF_06/2022	KG	750,00	Conforme modelo disponibilizado pela CAIXA
1.3.1.0.6.	ARMAÇÃO DE PILAR OU VIGA DE ESTRUTURA CONVENCIONAL DE CONCRETO ARMADO UTILIZANDO AÇO CA-50 DE 8,0 MM - MONTAGEM. AF_06/2022	KG	3.265,00	Conforme modelo disponibilizado pela CAIXA

Agrupador de Eventos	TOTAL FINANC. POR FRETE (R\$)
BALDRAMES	
BALDRAMES	
BALDRAMES	
BALDRAMES	
IMPERMEABILIZAÇÃO	
IMPERMEABILIZAÇÃO	
IMPERMEABILIZAÇÃO	
PILARES, VIGAS E LAJES	
PILARES, VIGAS E LAJES	
PILARES, VIGAS E LAJES	
PILARES, VIGAS E LAJES	
PILARES, VIGAS E LAJES	
PILARES, VIGAS E LAJES	

PMV.15

2 / 160





PLQ - PLANILHA DE LEVANTAMENTO DE QUANTIDADES
Memória de Cálculo - OGL

APELIDO DO EMPREENDIMENTO Casa térrea acessível, 2 quartos, Autil=47,46m², conforme Portaria MCID 1416/2023	Nº Transfer: eGOV 974430	Nº OPERAÇÃO 1100406-84	PROponente / TOMADOR PREFEITURA MUNICIPAL DE CATOLE DO
---	------------------------------------	----------------------------------	--

FRENTES DE OBRA:

Item	Descrição	Unidade	Quantidade	Memória de Cálculo
CONSTRUÇÃO DE UNIDADES HABITACIONAIS PARA ATENDIMENTO DE FAMILIAR EM SITUAÇÃO DE RISCO				
1.3.1.0.7.	ARMAÇÃO DE PILAR OU VIGA DE ESTRUTURA CONVENCIONAL DE CONCRETO ARMADO UTILIZANDO AÇO CA-50 DE 10,0 MM - MONTAGEM. AF_06/2022	KG	4.280,00	Conforme modelo disponibilizado pela CAIXA
1.3.1.0.8.	LAJE PRE-MOLDADA UNIDIRECIONAL, BIPOIADA, PARA PISO, ENCHIMENTO EM CERÂMICA, VIGOTA CONVENCIONAL, ALTURA TOTAL DA LAJE (ENCHIMENTO+CAPA) = (8+4). AF_11/2020	M2	288,50	Conforme modelo disponibilizado pela CAIXA
1.3.1.0.9.	CONCRETAGEM DE PILARES, FCK = 20 MPA, COM USO DE BALDES - LANÇAMENTO, ADENSAMENTO E ACABAMENTO.	M3	64,00	Conforme modelo disponibilizado pela CAIXA
1.3.1.0.10.	CONCRETAGEM DE VIGAS E LAJES, FCK=20 MPA, PARA QUALQUER TIPO DE LAJE COM BALDES EM EDIFICAÇÃO TERREA - LANÇAMENTO, ADENSAMENTO E ACABAMENTO.	M3	89,00	Conforme modelo disponibilizado pela CAIXA
1.4.	PAREDES E PAINÉIS			
1.4.1.	ALVENARIA/FECHAMENTOS			
1.4.1.0.1.	ALVENARIA DE VEDAÇÃO DE BLOCOS CERÂMICOS FURADOS NA HORIZONTAL DE 9X19X19 CM (ESPESSURA 9 CM) E ARGAMASSA DE ASSENTAMENTO COM PREPARO EM BETONEIRA. AF_12/2021	M2	4.325,00	Conforme modelo disponibilizado pela CAIXA
1.4.1.0.2.	VERGA MOLDADA IN LOCO EM CONCRETO, ESPESSURA DE 10* CM. AF_03/2024	M	810,00	Conforme modelo disponibilizado pela CAIXA
1.4.1.0.3.	CONTRAVERGA MOLDADA IN LOCO EM CONCRETO, ESPESSURA DE 10* CM. AF_03/2024	M	460,00	Conforme modelo disponibilizado pela CAIXA
1.4.2.	ESQUADRIAS METÁLICAS			
1.4.2.0.1.	PORTA DE ALUMÍNIO DE ABRIR COM LAMBRI, COM GUARNIÇÃO FIXAÇÃO COM PARAFUSOS - FORNECIMENTO E INSTALAÇÃO. AF_12/2019	M2	168,00	Conforme modelo disponibilizado pela CAIXA
1.4.2.0.2.	JANELA DE ALUMÍNIO DE CORRER COM 2 FOLHAS PARA VIDROS (VIDROS INCLUSOS), BATENTE/ REQUADRO 6 A 14 CM, ACABAMENTO COM ACETATO OU BRILHANTE, FIXAÇÃO COM PARAFUSO SEM GUARNIÇÃO/ ALIZAR, DIMENSÕES 100X120 CM, VEDAÇÃO COM SILICONE, EXCLUSIVE CONTRAMARCO - FORNECIMENTO E INSTALAÇÃO. AF_11/2024	M2	130,00	Conforme modelo disponibilizado pela CAIXA
1.4.2.0.3.	JANELA DE ALUMÍNIO DE CORRER COM 3 FOLHAS (2 VENEZIANAS E 1 FOLHA PARA VIDRO, VIDRO INCLUSO), BATENTE/ REQUADRO 6 A 14 CM, SEM ACABAMENTO, FIXAÇÃO COM PARAFUSO, SEM GUARNIÇÃO/ ALIZAR, DIMENSÕES 100X120 CM, VEDAÇÃO COM SILICONE, EXCLUSIVE CONTRAMARCO - FORNECIMENTO E INSTALAÇÃO. AF_11/2024	M2	140,00	Conforme modelo disponibilizado pela CAIXA

Agrupador de Eventos	TOTAL FINANC. POR FRETE (R\$)
PILARES, VIGAS E LAJES	
PILARES, VIGAS E LAJES	
PILARES, VIGAS E LAJES	
PILARES, VIGAS E LAJES	
ALVENARIA/FECHAMENTOS	
ALVENARIA/FECHAMENTOS	
ALVENARIA/FECHAMENTOS	
ESQUADRIAS METÁLICAS	
ESQUADRIAS METÁLICAS	
ESQUADRIAS METÁLICAS	





PLQ - PLANILHA DE LEVANTAMENTO DE QUANTIDADES
Memória de Cálculo - OGU

APELIDO DO EMPREENDIMENTO

Casa térrea acessível, 2 quartos, Área=47,46m², conforme Portaria MCID 1416/2023

Nº TransfereGOV

974430

Nº OPERAÇÃO

1100406-84

PROPONENTE / TOMADOR

PREFEITURA MUNICIPAL DE CATOLÉ DO

FRENTES DE OBRA:

Item	Descrição	Unidade	Quantidade	Memória de Cálculo
CONSTRUÇÃO DE QUARTOS HABITACIONAIS PARA ATENDIMENTO DE FAMÍLIAS EM SITUAÇÃO DE				
1.4.2.0.4.	JANELA DE ALUMÍNIO TIPO MAXIM-AR, BATENTE/ REQUADRO 3 A 14 CM, VIDRO INCLUSO, FIXAÇÃO COM PARAFUSO, SEM GUARNIÇÃO/ ALIZAR, DIMENSÕES 60X80 (A X L) CM, SEM ACABAMENTO, VEDAÇÃO COM SILICONE, EXCLUSIVE CONTRAMARCC - FORNECIMENTO E INSTALAÇÃO. AF_11/2024	M2	24,00	Conforme modelo disponibilizado pela CAIXA
1.4.3.	ESQUADRIAS DE MADEIRAS		-	
1.4.3.0.1.	KIT DE PORTA DE MADEIRA PARA PINTURA, SEMI-OCA (LEVE OU MÉDIA), PADRÃO POPULAR, 80X210CM, ESPESSURA DE 3,5CM ITENS INCLUSOS: COBRADIÇAS, MONTAGEM E INSTALAÇÃO DO BATENTE, FECHADURA COM EXECUÇÃO DO FURO - FORNECIMENTO E INSTALAÇÃO. AF_12/2019	UN	150,00	Conforme modelo disponibilizado pela CAIXA
1.5.	COBERTURA E PROTEÇÕES		-	
1.5.1.	TELHADOS		-	
1.5.1.0.1.	TRAMA DE MADEIRA COMPOSTA POR RIPAS, CAIBROS E TERÇAS PARA TELHADOS DE ATÉ 2 ÁGUAS PARA TELHA CERÂMICA CAPA-CANAL, INCLUSO TRANSPORTE VERTICAL. AF_07/2019	M2	3.674,50	Conforme modelo disponibilizado pela CAIXA
1.5.1.0.2.	TELHAMENTO COM TELHA CERÂMICA CAPA-CANAL TIPO PAULISTA, COM ATÉ 2 ÁGUAS, INCLUSO TRANSPORTE VERTICAL. AF_07/2019	M2	3.674,50	Conforme modelo disponibilizado pela CAIXA
1.5.1.0.3.	PINTURA IMUNIZANTE PARA MADEIRA, 1 DEMÃO. AF_01/2021	M2	5.190,00	Conforme modelo disponibilizado pela CAIXA
1.5.1.0.4.	AMARRAÇÃO DE TELHAS CERÂMICAS OU DE CONCRETO. AF_07/2019	UN	26.300,00	Conforme modelo disponibilizado pela CAIXA
1.5.1.0.5.	CUMEIRA PARA TELHA CERÂMICA EMBOÇADA COM ARGAMASSA TRAÇO 1:2:9 (CIMENTO, CAL E AREIA) PARA TELHADOS COM ATÉ 2 ÁGUAS, INCLUSO TRANSPORTE VERTICAL. AF_07/2019	M	532,50	Conforme modelo disponibilizado pela CAIXA
1.5.1.0.6.	FABRICAÇÃO E INSTALAÇÃO DE TESOURA INTEIRA EM MADEIRA NÃO APARELHADA, VÃO DE 6 M, PARA TELHA CERÂMICA OU DE CONCRETO, INCLUSO ICAMENTO. AF_07/2019	UN	200,00	Conforme modelo disponibilizado pela CAIXA
1.6.	REVESTIMENTOS		-	
1.6.1.	REVESTIMENTOS INTERNOS		-	
1.6.1.0.1.	CHAPISCO APLICAÇÃO EM ALVENARIAS E ESTRUTURAS DE CONCRETO INTERNAS, COM COLHER DE PEDREIRO, ARGAMASSA TRAÇO 1:3 COM PREPARO EM BETONEIRA 400L. AF_10/2022	M2	6.805,00	Conforme modelo disponibilizado pela CAIXA
1.6.1.0.2.	CHAPISCO APLICAÇÃO NO TETO OU EM ALVENARIA E ESTRUTURA, COM ROLO PARA TEXTURA ACRÍLICA, ARGAMASSA TRAÇO 1:4 E EMULSÃO POLIMÉRICA (ADESIVO) COM PREPARO EM BETONEIRA 400L. AF_10/2022	M2	222,00	Conforme modelo disponibilizado pela CAIXA

Agrupador de Eventos	TOTAL FINANC. POR FRETE (R\$)
ESQUADRIAS METÁLICAS	
ESQUADRIAS DE MADEIRAS	
TELHADOS	
TELHADOS	
TELHADOS	
TELHADOS	
TELHADOS	
TELHADOS	
REVESTIMENTOS INTERNOS	
REVESTIMENTOS INTERNOS	





PLQ - PLANILHA DE LEVANTAMENTO DE QUANTIDADES
Memória de Cálculo - OGL

APELIDO DO EMPREENDIMENTO

Casa térrea acessível, 2 quartos, Áutil=47,46m², conforme Portaria MCID 1416/2023

Nº TransfereGOV

974430

Nº OPERAÇÃO

1100406-84

PROPONENTE / TOMADOR

PREFEITURA MUNICIPAL DE CATOLÉ DO

FRENTES DE OBRA:

Item	Descrição	Unidade	Quantidade	Memória de Cálculo
CONSTRUÇÃO DE UNIDADES HABITACIONAIS PARA ATENDIMENTO DE FAMÍLIAS EM SITUAÇÃO DE RISCO				
1.6.1.0.3.	EMBOÇO, EM ARGAMASSA TRAÇO 1:2:8, PREPARO MECÂNICO, APLICADO MANUALMENTE EM PAREDES INTERNAS PARA AMBIENTES COM ÁREA MENOR QUE 5M², E = 10MM, COM TALISCAS. AF_03/2024	M2	1.174,50	Conforme modelo disponibilizado pela CAIXA
1.6.1.0.4.	MASSA ÚNICA, EM ARGAMASSA TRAÇO 1:2:8, PREPARO MECÂNICO, APLICADA MANUALMENTE EM PAREDES INTERNAS DE AMBIENTES COM ÁREA ENTRE 5M² E 10M², E = 10MM, COM TALISCAS. AF_03/2024	M2	4.002,50	Conforme modelo disponibilizado pela CAIXA
1.6.1.0.5.	MASSA ÚNICA, EM ARGAMASSA TRAÇO 1:2:8, PREPARO MECÂNICO, APLICADA MANUALMENTE EM PAREDES INTERNAS DE AMBIENTES COM ÁREA MAIOR QUE 10M², E = 10MM, COM TALISCAS. AF_03/2024	M2	1.628,00	Conforme modelo disponibilizado pela CAIXA
1.6.1.0.6.	MASSA ÚNICA, EM ARGAMASSA TRAÇO 1:2:8, PREPARO MECÂNICO, APLICADA MANUALMENTE EM TETO, E = 10MM, COM TALISCAS. AF_03/2024	M2	222,00	Conforme modelo disponibilizado pela CAIXA
1.6.2.	REVESTIMENTOS CERÂMICOS		-	
1.6.2.0.1.	REVESTIMENTO CERÂMICO PARA PAREDES INTERNAS COM PLACAS TIPO ESMALTADA DE DIMENSÕES 20X20 CM APLICADAS A MEIA ALTURA DAS PAREDES. AF_02/2023 PE	M2	982,50	Conforme modelo disponibilizado pela CAIXA
1.6.2.0.2.	REVESTIMENTO CERÂMICO PARA PAREDES INTERNAS COM PLACAS TIPO ESMALTADA DE DIMENSÕES 20X20 CM APLICADAS NA ALTURA INTEIRA DAS PAREDES. AF_02/2023 PE	M2	192,00	Conforme modelo disponibilizado pela CAIXA
1.6.3.	REVESTIMENTOS EXTERNOS		-	
1.6.3.0.1.	CHAPISCO APLICADO EM ALVENARIA (COM PRESENÇA DE VÃOS) E ESTRUTURAS DE CONCRETO DE FACHADA, COM COLHER DE PEDREIRO, ARGAMASSA TRAÇO 1:3 COM PREPARO EM BETONEIRA 400L. AF_10/2022	M2	1.517,50	Conforme modelo disponibilizado pela CAIXA
1.6.3.0.2.	CHAPISCO APLICADO EM ALVENARIA (SEM PRESENÇA DE VÃOS) E ESTRUTURAS DE CONCRETO DE FACHADA, COM COLHER DE PEDREIRO, ARGAMASSA TRAÇO 1:3 COM PREPARO EM BETONEIRA 400L. AF_10/2022	M2	1.522,50	Conforme modelo disponibilizado pela CAIXA
1.6.3.0.3.	EMBOÇO OU MASSA ÚNICA EM ARGAMASSA TRAÇO 1:2:8, PREPARO MECÂNICO COM BETONEIRA 400 L, APLICADA MANUALMENTE EM PANOS CEGOS DE FACHADA (SEM PRESENÇA DE VÃOS), ESPESSURA DE 25 MM. AF_08/2022	M2	1.522,50	Conforme modelo disponibilizado pela CAIXA
1.6.3.0.4.	EMBOÇO OU MASSA ÚNICA EM ARGAMASSA TRAÇO 1:2:8, PREPARO MECÂNICO COM BETONEIRA 400 L, APLICADA MANUALMENTE EM PANOS DE FACHADA COM PRESENÇA DE VÃOS, ESPESSURA DE 25 MM. AF_08/2022	M2	1.517,50	Conforme modelo disponibilizado pela CAIXA
1.6.4.	FORROS		-	

Agrupador de Eventos
TOTAL FINANC. POR FRETE (R\$):
REVESTIMENTOS INTERNOS
REVESTIMENTOS INTERNOS
REVESTIMENTOS INTERNOS
REVESTIMENTOS INTERNOS
REVESTIMENTOS CERÂMICOS
REVESTIMENTOS CERÂMICOS
REVESTIMENTOS EXTERNOS
REVESTIMENTOS EXTERNOS
REVESTIMENTOS EXTERNOS
REVESTIMENTOS EXTERNOS





PLQ - PLANILHA DE LEVANTAMENTO DE QUANTIDADES
Memória de Cálculo - OGU

APELIDO DO EMPREENDIMENTO Casa térrea acessível, 2 quartos, Área=47,46m², conforme Portaria MCID 14/16/2023	Nº Transferência GOV 974430	Nº OPERAÇÃO 1100406-84	PROponente / TOMADOR PREFEITURA MUNICIPAL DE CATOLÉ DO
--	--------------------------------	---------------------------	---

FRENTES DE OBRA:

Item	Descrição	Unidade	Quantidade	Memória de Cálculo	Agrupador de Eventos
CONSTRUÇÃO DE UNIDADES HABITACIONAIS PARA ATENDIMENTO DE FAMÍLIAS EM SITUAÇÃO DE RISCO					TOTAL FINANC. POR FRENTES DE OBRA
1.6.4.0.1.	FORRO EM REGUAS DE PVC, FRISADO PARA AMBIENTES RESIDENCIAIS, INCLUSIVE ESTRUTURA UNIDIRECIONAL DE FIXAÇÃO. AF_08/2023, PS	M2	1.795,00	Conforme modelo disponibilizado pela CAIXA	FORROS
1.6.5.	PINTURA		-		
1.6.5.1.	PINTURAS INTERNAS				
1.6.5.1.1.	FUNDO SELADOR ACRÍLICO, APLICAÇÃO MANUAL EM PAREDE UMA DEMÃO. AF_04/2023	M2	5.630,50	Conforme modelo disponibilizado pela CAIXA	PINTURAS INTERNAS
1.6.5.1.2.	FUNDO SELADOR ACRÍLICO, APLICAÇÃO MANUAL EM TETO UMA DEMÃO. AF_04/2023	M2	222,00	Conforme modelo disponibilizado pela CAIXA	PINTURAS INTERNAS
1.6.5.1.3.	PINTURA LÁTEX ACRÍLICA STANDARD, APLICAÇÃO MANUAL EM TETO, DUAS DEMÃOS. AF_04/2023	M2	222,00	Conforme modelo disponibilizado pela CAIXA	PINTURAS INTERNAS
1.6.5.1.4.	PINTURA LÁTEX ACRÍLICA STANDARD, APLICAÇÃO MANUAL EM PAREDES, DUAS DEMÃOS. AF_04/2023	M2	5.630,50	Conforme modelo disponibilizado pela CAIXA	PINTURAS INTERNAS
1.6.5.2.	PINTURAS EXTERNAS		-		
1.6.5.2.1.	APLICAÇÃO MANUAL DE FUNDO SELADOR ACRÍLICO EM PAREDES EXTERNAS DE CASAS. AF_03/2024	M2	3.040,00	Conforme modelo disponibilizado pela CAIXA	PINTURAS EXTERNAS
1.6.5.2.2.	PINTURA LÁTEX ACRÍLICA STANDARD, APLICAÇÃO MANUAL EM PAREDES, DUAS DEMÃOS. AF_04/2023	M2	3.040,00	Conforme modelo disponibilizado pela CAIXA	PINTURAS EXTERNAS
1.6.5.3.	PINTURA ESQUADRIAS		-		
1.6.5.3.1.	LIXAMENTO DE MADEIRA PARA APLICAÇÃO DE FUNDO OU PINTURA. AF_01/2021	M2	1.050,00	Conforme modelo disponibilizado pela CAIXA	PINTURA ESQUADRIAS
1.6.5.3.2.	PINTURA FUNDO NIVELADOR ACRÍLICO BRANCO EM MADEIRA.	M2	1.050,00	Conforme modelo disponibilizado pela CAIXA	PINTURA ESQUADRIAS
1.6.5.3.3.	PINTURA TINTA DE ACABAMENTO (PIGMENTADA) ESMALTE SINTÉTICO ACETINADO EM MADEIRA, 2 DEMÃOS. AF_01/2021	M2	1.050,00	Conforme modelo disponibilizado pela CAIXA	PINTURA ESQUADRIAS
1.7.	PAVIMENTAÇÕES		-		
1.7.1.	PISO CERÂMICO		-		
1.7.1.0.1.	COMPACTAÇÃO MECÂNICA DE SOLO PARA EXECUÇÃO DE RADIÉR, PISO DE CONCRETO OU LAJE SOBRE SOLO, COM COMPACTADOR DE SOLOS TIPO PLACA VIBRATÓRIA. AF_09/2021	M2	2.693,50	Conforme modelo disponibilizado pela CAIXA	PISO CERÂMICO
1.7.1.0.2.	LASTRO COM MATERIAL GRANULAR (PEDRA BRITADA N.3), APLICADO EM PISOS OU LAJES SOBRE SOLO, ESPESSURA DE 10 CM. AF_01/2024	M3	269,50	Conforme modelo disponibilizado pela CAIXA	PISO CERÂMICO
1.7.1.0.3.	CAMADA SEPARADORA PARA EXECUÇÃO DE RADIÉR, PISO DE CONCRETO OU LAJE SOBRE SOLO, EM LONA PLÁSTICA. AF_09/2021	M2	2.693,50	Conforme modelo disponibilizado pela CAIXA	PISO CERÂMICO
1.7.1.0.4.	LASTRO DE CONCRETO MAGRO APLICADO EM PISOS, LAJES SOBRE SOLO OU RADIERS, ESPESSURA DE 5 CM. AF_01/2024	M2	2.693,50	Conforme modelo disponibilizado pela CAIXA	PISO CERÂMICO





PLQ - PLANILHA DE LEVANTAMENTO DE QUANTIDADES
Memória de Cálculo - OGL

APELIDO DO EMPREENDIMENTO Casa térrea acessível, 2 quartos, Área=47,46m², conforme Portaria MCID 1416/2023	Nº Transferência GOV 974430	Nº OPERAÇÃO 1100406-84	PROPONENTE / TOMADOR PREFEITURA MUNICIPAL DE CATOLÉ DO
--	---------------------------------------	----------------------------------	--

FRENTES DE OBRA:

Item	Descrição	Unidade	Quantidade	Memória de Cálculo
CONSTRUÇÃO DE UNIDADES HABITACIONAIS PARA ATENDIMENTO DE FAMÍLIAS EM SITUAÇÃO DE RISCO				
1.7.1.0.5.	CONTRAPISO EM ARGAMASSA TRAÇO 1:4 (CIMENTO E AREIA), PREPARO MECÂNICO COM BETONEIRA 400 L. APLICADO EM ÁREAS MOLHADAS SOBRE LAJE, ADERIDO, ACABAMENTO NÃO REFORÇADO, ESPESSURA 3CM. AF_07/2021	M2	756,50	Conforme modelo disponibilizado pela CAIXA
1.7.1.0.6.	CONTRAPISO EM ARGAMASSA TRAÇO 1:4 (CIMENTO E AREIA), PREPARO MECÂNICO COM BETONEIRA 400 L. APLICADO EM ÁREAS SECAS SOBRE LAJE, ADERIDO, ACABAMENTO NÃO REFORÇADO, ESPESSURA 3CM. AF_07/2021	M2	1.609,50	Conforme modelo disponibilizado pela CAIXA
1.7.1.0.7.	REVESTIMENTO CERÂMICO PARA PISO COM PLACAS TIPO ESMALTADA DE DIMENSÕES 35X35 CM APLICADA EM AMBIENTES DE ÁREA ENTRE 5 M2 E 10 M2. AF_02/2023_PE	M2	840,00	Conforme modelo disponibilizado pela CAIXA
1.7.1.0.8.	REVESTIMENTO CERÂMICO PARA PISO COM PLACAS TIPO ESMALTADA DE DIMENSÕES 35X35 CM APLICADA EM AMBIENTES DE ÁREA MAIOR QUE 10 M2. AF_02/2023_PE	M2	955,00	Conforme modelo disponibilizado pela CAIXA
1.7.1.0.9.	REVESTIMENTO CERÂMICO PARA PISO COM PLACAS TIPO ESMALTADA DE DIMENSÕES 35X35 CM APLICADA EM AMBIENTES DE ÁREA MENOR QUE 5 M2. AF_02/2023_PE	M2	649,00	Conforme modelo disponibilizado pela CAIXA
1.7.2.	PISO CIMENTADO			
1.7.2.0.1.	COMPACTAÇÃO MECÂNICA DE SOLO PARA EXECUÇÃO DE RADIER, PISO DE CONCRETO OU LAJE SOBRE SOLO, COM COMPACTADOR DE SOLOS TIPO PLACA VIBRATÓRIA. AF_09/2021	M2	607,50	Conforme modelo disponibilizado pela CAIXA
1.7.2.0.2.	EXECUÇÃO DE PASSEIO (CALÇADA) OU PISO DE CONCRETO COM CONCRETO MOLDOADO IN LOCO, FEITO EM OBRA, ACABAMENTO CONVENCIONAL, NÃO ARMADO. AF_08/2022	M3	56,50	Conforme modelo disponibilizado pela CAIXA
1.7.3.	RODAPÉS, SOLEIRAS E PEITORIS			
1.7.3.0.1.	SOLEIRA EM MÁRMORE, LARGURA 15 CM, ESPESSURA 2,0 CM. AF_09/2020	M	126,00	Conforme modelo disponibilizado pela CAIXA
1.7.3.0.2.	RODAPE CERÂMICO DE 7CM DE ALTURA COM PLACAS TIPO ESMALTADA DE DIMENSÕES 35X35CM. AF_02/2023	M	1.935,00	Conforme modelo disponibilizado pela CAIXA
1.7.3.0.3.	PEITORIL LINEAR EM GRANITO OU MÁRMORE, L = 15CM, ASSENADO COM ARGAMASSA 1:6 COM ADITIVO. AF_11/2020	M	325,00	Conforme modelo disponibilizado pela CAIXA
1.8.	INSTALAÇÕES			
1.8.1.	ELÉTRICAS / TELEFÔNICAS			
1.8.1.1.	CENTRO DE DISTRIBUIÇÃO ELÉTRICA			
1.8.1.1.1.	DISJUNTOR MONOPOLAR TIPO DIN, CORRENTE NOMINAL DE 10A - FORNECIMENTO E INSTALAÇÃO. AF_10/2020	UN	100,00	Conforme modelo disponibilizado pela CAIXA
1.8.1.1.2.	DISJUNTOR MONOPOLAR TIPO DIN, CORRENTE NOMINAL DE 16A - FORNECIMENTO E INSTALAÇÃO. AF_10/2020	UN	50,00	Conforme modelo disponibilizado pela CAIXA
1.8.1.1.3.	DISJUNTOR MONOPOLAR TIPO DIN, CORRENTE NOMINAL DE 25A - FORNECIMENTO E INSTALAÇÃO. AF_10/2020	UN	50,00	Conforme modelo disponibilizado pela CAIXA

Agrupador de Eventos
TOTAL FINANCEIRO PREVISÃO (R\$)
PISO CERÂMICO
PISO CERÂMICO
PISO CERÂMICO
PISO CERÂMICO
PISO CERÂMICO
PISO CIMENTADO
PISO CIMENTADO
RODAPÉS, SOLEIRAS E PEITORIS
RODAPÉS, SOLEIRAS E PEITORIS
RODAPÉS, SOLEIRAS E PEITORIS
CENTRO DE DISTRIBUIÇÃO ELÉTRICA
CENTRO DE DISTRIBUIÇÃO ELÉTRICA
CENTRO DE DISTRIBUIÇÃO ELÉTRICA





PLQ - PLANILHA DE LEVANTAMENTO DE QUANTIDADES
Memória de Cálculo - OGL

APELIDO DO EMPREENDIMENTO Casa térrea acessível, 2 quartos, Auti=47,46m², conforme Portaria MCID 1416/2023	Nº TransfereGOV 974430	Nº OPERAÇÃO 1100406-84	PROponente / TOMADOR PREFEITURA MUNICIPAL DE CATOLÉ DO
--	----------------------------------	----------------------------------	--

FRENTES DE OBRA:

Item	Descrição	Unidade	Quantidade	Memória de Cálculo	Agrupador de Eventos
CONSTRUÇÃO DE UNIDADES HABITACIONAIS PARA ATENDIMENTO DE FAMILIAS EM SITUAÇÃO DE					
1.8.1.1.4.	DISJUNTOR MONOPOLAR TIPO DIN, CORRENTE NOMINAL DE 50A - FORNECIMENTO E INSTALAÇÃO AF_10/2020	UN	50,00	Conforme modelo disponibilizado pela CAIXA	TOTAL FINANC. POR FRENTES (R\$): CENTRO DE DISTRIBUIÇÃO ELÉTRICA
1.8.1.1.5.	DISJUNTOR BIPOLAR TIPO DR, CORRENTE NOMINAL DE 25A - FORNECIMENTO E INSTALAÇÃO	UN	100,00	Conforme modelo disponibilizado pela CAIXA	CENTRO DE DISTRIBUIÇÃO ELÉTRICA
1.8.1.1.6.	ENTRADA DE ENERGIA ELÉTRICA, AÉREA, MONOFÁSICA, COM CAIXA DE EMBUTIR, CABO DE 10 MM2 E DISJUNTOR DIN 30A (NÃO INCLUSO O POSTE DE CONCRETO). AF_07/2020_PS	UN	50,00	Conforme modelo disponibilizado pela CAIXA	CENTRO DE DISTRIBUIÇÃO ELÉTRICA
1.8.1.1.7.	QUADRO DE DISTRIBUIÇÃO DE LUZ EM PVC PARA 12 DISJUNTORES - FORNECIMENTO E INSTALAÇÃO	UN	50,00	Conforme modelo disponibilizado pela CAIXA	CENTRO DE DISTRIBUIÇÃO ELÉTRICA
1.8.1.2.	ILUMINAÇÃO TOMADAS E INTERRUPTORES				
1.8.1.2.1.	LUMINÁRIA TIPO PLAFON CIRCULAR, DE SOBREPOR, COM LED DE 12/13 W - FORNECIMENTO E INSTALAÇÃO. AF_09/2024	UN	350,00	Conforme modelo disponibilizado pela CAIXA	ILUMINAÇÃO, TOMADAS E INTERRUPTORES
1.8.1.2.2.	LÂMPADA COMPACTA DE LED 10 W, BASE E27 - FORNECIMENTO E INSTALAÇÃO. AF_09/2024	UN	350,00	Conforme modelo disponibilizado pela CAIXA	ILUMINAÇÃO, TOMADAS E INTERRUPTORES
1.8.1.2.3.	INTERRUPTOR SIMPLES (1 MÓDULO), 10A/250V, INCLUINDO SUPORTE E PLACA - FORNECIMENTO E INSTALAÇÃO. AF_03/2023	UN	250,00	Conforme modelo disponibilizado pela CAIXA	ILUMINAÇÃO, TOMADAS E INTERRUPTORES
1.8.1.2.4.	INTERRUPTOR SIMPLES (2 MÓDULOS), 10A/250V, INCLUINDO SUPORTE E PLACA - FORNECIMENTO E INSTALAÇÃO. AF_03/2023	UN	50,00	Conforme modelo disponibilizado pela CAIXA	ILUMINAÇÃO, TOMADAS E INTERRUPTORES
1.8.1.2.5.	TOMADA BAIXA DE EMBUTIR (1 MÓDULO), 2P+T 10 A, INCLUINDO SUPORTE E PLACA - FORNECIMENTO E INSTALAÇÃO. AF_03/2023	UN	500,00	Conforme modelo disponibilizado pela CAIXA	ILUMINAÇÃO, TOMADAS E INTERRUPTORES
1.8.1.2.6.	TOMADA MÉDIA DE EMBUTIR (1 MÓDULO), 2P+T 10 A, INCLUINDO SUPORTE E PLACA - FORNECIMENTO E INSTALAÇÃO. AF_03/2023	UN	300,00	Conforme modelo disponibilizado pela CAIXA	ILUMINAÇÃO, TOMADAS E INTERRUPTORES
1.8.1.2.7.	TOMADA ALTA DE EMBUTIR (1 MÓDULO), 2P+T 20 A, INCLUINDO SUPORTE E PLACA - FORNECIMENTO E INSTALAÇÃO. AF_03/2023	UN	50,00	Conforme modelo disponibilizado pela CAIXA	ILUMINAÇÃO, TOMADAS E INTERRUPTORES
1.8.1.2.8.	INTERRUPTOR PULSADOR CAMPAINHA (1 MÓDULO), 10A/250V, INCLUINDO SUPORTE E PLACA - FORNECIMENTO E INSTALAÇÃO. AF_03/2023	UN	50,00	Conforme modelo disponibilizado pela CAIXA	ILUMINAÇÃO, TOMADAS E INTERRUPTORES
1.8.1.2.9.	CAMPAINHA CIGARRA (1 MÓDULO), 10A/250V INCLUINDO SUPORTE E PLACA - FORNECIMENTO E INSTALAÇÃO. AF_03/2023	UN	50,00	Conforme modelo disponibilizado pela CAIXA	ILUMINAÇÃO, TOMADAS E INTERRUPTORES
1.8.1.2.10.	SUPORTE PARAFUSADO (COM ESPELHO / PLACA DE ENCAIXE 4" X 2" BAIXO (0,30 M DO PISO) PARA PONTO ELÉTRICO - FORNECIMENTO E INSTALAÇÃO.	UN	100,00	Conforme modelo disponibilizado pela CAIXA	ILUMINAÇÃO, TOMADAS E INTERRUPTORES
1.8.1.2.11.	CAIXA RETANGULAR 4" X 2" BAIXA (0,30 M DO PISO) PVC, INSTALADA EM PAREDE - FORNECIMENTO E INSTALAÇÃO. AF_03/2023	UN	600,00	Conforme modelo disponibilizado pela CAIXA	ILUMINAÇÃO, TOMADAS E INTERRUPTORES
1.8.1.2.12.	CAIXA RETANGULAR 4" X 2" MÉDIA (1,30 M DO PISO) PVC, INSTALADA EM PAREDE - FORNECIMENTO E INSTALAÇÃO. AF_03/2023	UN	650,00	Conforme modelo disponibilizado pela CAIXA	ILUMINAÇÃO, TOMADAS E INTERRUPTORES
1.8.1.2.13.	CAIXA RETANGULAR 4" X 2" ALTA (2,00 M DO PISO) PVC, INSTALADA EM PAREDE - FORNECIMENTO E INSTALAÇÃO. AF_03/2023	UN	100,00	Conforme modelo disponibilizado pela CAIXA	ILUMINAÇÃO, TOMADAS E INTERRUPTORES



APELIDO DO EMPREENDIMENTO Casa térrea acessível, 2 quartos, Auti=47,46m², conforme Portaria MCIID 1416/2023	Nº Transferência GOV 974430	Nº OPERAÇÃO 1100406-84	PROPONENTE / TOMADOR PREFEITURA MUNICIPAL DE CATOLE DO
--	--------------------------------	---------------------------	---

FRENTES DE OBRA:

Item	Descrição	Unidade	Quantidade	Memória de Cálculo
CONSTRUÇÃO DE UNIDADES HABITACIONAIS PARA ATENDIMENTO DE FAMÍLIAS EM SITUAÇÃO DE RISCO				
1.8.1.2.1.4.	CAIXA OCTOGONAL 3" X 3", PVC, INSTALADA EM LAJE - FORNECIMENTO E INSTALAÇÃO. AF_03/2023	UN	350,00	Conforme modelo disponibilizado pela CAIXA
1.8.1.3.	FIOS E CABOS		-	
1.8.1.3.1.	CABO DE COBRE FLEXÍVEL ISOLADO, 5 MM², ANTI-CHAMA 450/750 V, PARA CIRCUITOS TERMINAIS - FORNECIMENTO E INSTALAÇÃO. AF_03/2023	M	4.895,00	Conforme modelo disponibilizado pela CAIXA
1.8.1.3.2.	CABO DE COBRE FLEXÍVEL ISOLADO, 2,5 MM², ANTI-CHAMA 450/750 V, PARA CIRCUITOS TERMINAIS - FORNECIMENTO E INSTALAÇÃO. AF_03/2023	M	12.940,00	Conforme modelo disponibilizado pela CAIXA
1.8.1.3.3.	CABO DE COBRE FLEXÍVEL ISOLADO, 4 MM², ANTI-CHAMA 450/750 V, PARA CIRCUITOS TERMINAIS - FORNECIMENTO E INSTALAÇÃO. AF_03/2023	M	1.240,00	Conforme modelo disponibilizado pela CAIXA
1.8.1.3.4.	CABO DE COBRE ISOLADO, 10 MM², ANTI-CHAMA 450/750 V, INSTALADO EM ELETROCALHA OU PERFILADO - FORNECIMENTO E INSTALAÇÃO. AF_10/2020	M	1.295,00	Conforme modelo disponibilizado pela CAIXA
1.8.1.3.5.	CABO DE COBRE FLEXÍVEL ISOLADO, 10 MM², ANTI-CHAMA 0,6/1,0 KV, PARA DISTRIBUIÇÃO - FORNECIMENTO E INSTALAÇÃO. AF_10/2020	M	415,00	Conforme modelo disponibilizado pela CAIXA
1.8.1.3.6.	ELETRODUTO FLEXÍVEL CORRUGADO, PVC, DN 25 MM (3/4"), PARA CIRCUITOS TERMINAIS, INSTALADO EM FORRO - FORNECIMENTO E INSTALAÇÃO. AF_03/2023	M	2.235,00	Conforme modelo disponibilizado pela CAIXA
1.8.1.3.7.	ELETRODUTO FLEXÍVEL CORRUGADO, PVC, DN 25 MM (3/4"), PARA CIRCUITOS TERMINAIS, INSTALADO EM PAREDE - FORNECIMENTO E INSTALAÇÃO. AF_03/2023	M	2.915,00	Conforme modelo disponibilizado pela CAIXA
1.8.1.3.8.	ELETRODUTO FLEXÍVEL CORRUGADO REFORÇADO, PVC, DN 25 MM (3/4"), PARA CIRCUITOS TERMINAIS, INSTALADO EM LAJE - FORNECIMENTO E INSTALAÇÃO. AF_03/2023	M	1.100,00	Conforme modelo disponibilizado pela CAIXA
1.8.1.3.9.	RASGO LINEAR MANUAL EM ALVENARIA, PARA ELETRODUTOS, DIÂMETROS MENORES OU IGUAIS A 40 MM. AF_09/2023	M	2.915,00	Conforme modelo disponibilizado pela CAIXA
1.8.2.	HIDRÁULICAS / GÁS / INCÊNDIO		-	
1.8.2.1.	TUBULAÇÕES E CONEXÕES HIDRÁULICAS		-	
1.8.2.1.1.	JOELHO 90 GRAUS COM BUCHA DE LATÃO, PVC, SOLDÁVEL, DN 25MM, X 1/2 INSTALADO EM RAMAL OU SUB-RAMAL DE ÁGUA - FORNECIMENTO E INSTALAÇÃO. AF_06/2022	UN	350,00	Conforme modelo disponibilizado pela CAIXA
1.8.2.1.2.	JOELHO 90 GRAUS, PVC, SOLDÁVEL, DN 25MM, INSTALADO EM RAMAL DE DISTRIBUIÇÃO DE ÁGUA - FORNECIMENTO E INSTALAÇÃO. AF_06/2022	UN	400,00	Conforme modelo disponibilizado pela CAIXA
1.8.2.1.3.	TE, PVC, SOLDÁVEL, DN 25MM, INSTALADO EM RAMAL OU SUB-RAMAL DE ÁGUA - FORNECIMENTO E INSTALAÇÃO. AF_06/2022	UN	200,00	Conforme modelo disponibilizado pela CAIXA

Agrupador de Eventos
TOTAL FINANC. POR FRETE (R\$)
ILUMINAÇÃO, TOMADAS E INTERRUPTORES
FIOS E CABOS
FIOS E CABOS
FIOS E CABOS
FIOS E CABOS
FIOS E CABOS
FIOS E CABOS
FIOS E CABOS
FIOS E CABOS
TUBULAÇÕES E CONEXÕES HIDRÁULICAS
TUBULAÇÕES E CONEXÕES HIDRÁULICAS
TUBULAÇÕES E CONEXÕES HIDRÁULICAS



PLQ - PLANILHA DE LEVANTAMENTO DE QUANTIDADES
Memória de Cálculo - OGU

APELIDO DO EMPREENDIMENTO

Casa térrea acessível, 2 quartos. Área=47,46m², conforme Portaria MCID 1416/2023

Nº TransfereGOV

974-30

Nº OPERAÇÃO

1:00406-84

PROponente / Tomador

PREFEITURA MUNICIPAL DE CATOLÉ DO

FRENTES DE OBRA:

Item	Descrição	Unidade	Quantidade	Memória de Cálculo
CONSTRUÇÃO DE UNIDADES HABITACIONAIS PARA ATENDIMENTO DE FAMÍLIAS EM SITUAÇÃO DE				
1.8.2.1.4.	ADAPTADOR CURTO COM BOLSA E ROSCA PARA REGISTRO, PVC, SOLDÁVEL, DN 25MM X 3/4", INSTALADO EM RAMAL OU SUB-RAMAL DE ÁGUA - FORNECIMENTO E INSTALAÇÃO, AF_06/2022	UN	400,00	Conforme modelo disponibilizado pela CAIXA
1.8.2.1.5.	TUBO, PVC, SOLDÁVEL, DE 25MM, INSTALADO EM PRUMADA DE ÁGUA - FORNECIMENTO E INSTALAÇÃO, AF_06/2022	M	255,00	Conforme modelo disponibilizado pela CAIXA
1.8.2.1.6.	TUBO, PVC, SOLDÁVEL, DE 25MM, INSTALADO EM RAMAL OU SUB-RAMAL DE ÁGUA - FORNECIMENTO E INSTALAÇÃO, AF_06/2022	M	435,00	Conforme modelo disponibilizado pela CAIXA
1.8.2.1.7.	FORNECIMENTO E INSTALAÇÃO DE PRESSURIZADOR ACOPLADO AO CHUVEIRO (TENSÃO: 220V - PRESSÃO MÍNIMA: 0,7MCA / PRESSÃO MÁXIMA: 2,5MCA - ENTRADA 1/2" / SAÍDA 1/2")	UN	50,00	Conforme modelo disponibilizado pela CAIXA
1.8.2.2.	REGISTROS			
1.8.2.2.1.	REGISTRO DE PRESSÃO BRUTO, LATÃO ROSCÁVEL, 3/4", COM ACABAMENTO E CANOPLA CROMADOS - FORNECIMENTO E INSTALAÇÃO, AF_08/2021	UN	50,00	Conforme modelo disponibilizado pela CAIXA
1.8.2.2.2.	REGISTRO DE GAVIETA BRUTO, LATÃO ROSCÁVEL, 3/4", COM ACABAMENTO E CANOPLA CROMADOS - FORNECIMENTO E INSTALAÇÃO, AF_08/2021	UN	150,00	Conforme modelo disponibilizado pela CAIXA
1.8.2.2.3.	REGISTRO DE ESFERA, PVC, SOLDÁVEL, COM VOLANTE, DN 32 MM - FORNECIMENTO E INSTALAÇÃO, AF_08/2021	UN	100,00	Conforme modelo disponibilizado pela CAIXA
1.8.2.2.4.	ENGATE FLEXÍVEL EM PLÁSTICO BRANCO, 1/2" X 40CM - FORNECIMENTO E INSTALAÇÃO, AF_07/2020	UN	200,00	Conforme modelo disponibilizado pela CAIXA
1.8.2.3.	ENTRADA / ALIMENTAÇÃO HIDRÁULICA			
1.8.2.3.1.	KIT CAVALETE PARA MEDIÇÃO DE ÁGUA - ENTRADA INDIVIDUALIZADA EM PVC 25 MM (3/4"), PARA 1 MEDIDOR - FORNECIMENTO E INSTALAÇÃO (EXCLUSIVE HIDRÔMETRO), AF_03/2024	UN	50,00	Conforme modelo disponibilizado pela CAIXA
1.8.2.3.2.	CAIXA DE EMBUTIR EM POLICARBONATO PARA ABRIGO DE HIDRÔMETRO - FORNECIMENTO E INSTALAÇÃO (EXCLUSIVE HIDRÔMETRO).	UN	50,00	Conforme modelo disponibilizado pela CAIXA
1.8.2.3.3.	REGISTRO DE GAVIETA BRUTO, LATÃO ROSCÁVEL, 3/4" - FORNECIMENTO E INSTALAÇÃO, AF_06/2021	UN	50,00	Conforme modelo disponibilizado pela CAIXA
1.8.2.3.4.	TUBO, PVC, SOLDÁVEL, DE 25MM, INSTALADO EM RAMAL DE DISTRIBUIÇÃO DE ÁGUA - FORNECIMENTO E INSTALAÇÃO, AF_06/2022	M	337,50	Conforme modelo disponibilizado pela CAIXA
1.8.2.3.5.	TUBO, PVC, SOLDÁVEL, DE 25MM, INSTALADO EM PRUMADA DE ÁGUA - FORNECIMENTO E INSTALAÇÃO, AF_06/2022	M	150,00	Conforme modelo disponibilizado pela CAIXA
1.8.2.3.6.	JOELHO 90 GRAUS, PVC, SOLDÁVEL, DN 25MM, INSTALADO EM RAMAL DE DISTRIBUIÇÃO DE ÁGUA - FORNECIMENTO E INSTALAÇÃO, AF_06/2022	UN	100,00	Conforme modelo disponibilizado pela CAIXA

Agrupador de Eventos	TOTAL FINANC. POR FRENTES (R\$)
TUBULAÇÕES E CONEXÕES HIDRÁULICAS	
TUBULAÇÕES E CONEXÕES HIDRÁULICAS	
TUBULAÇÕES E CONEXÕES HIDRÁULICAS	
TUBULAÇÕES E CONEXÕES HIDRÁULICAS	
REGISTROS	
REGISTROS	
REGISTROS	
REGISTROS	
ENTRADA / ALIMENTAÇÃO HIDRÁULICA	
ENTRADA / ALIMENTAÇÃO HIDRÁULICA	
ENTRADA / ALIMENTAÇÃO HIDRÁULICA	
ENTRADA / ALIMENTAÇÃO HIDRÁULICA	
ENTRADA / ALIMENTAÇÃO HIDRÁULICA	
ENTRADA / ALIMENTAÇÃO HIDRÁULICA	



PLQ - PLANILHA DE LEVANTAMENTO DE QUANTIDADES
Memória de Cálculo - OGU

APELIDO DO EMPREENDIMENTO Casa térrea acessível, 2 quartos, Área=47,46m², conforme Portaria MCI/1416/2023	Nº TransfereGOV 9744.30	Nº OPERAÇÃO 1100406-84	PROponente / TOMADOR PREFEITURA MUNICIPAL DE CATOLÉ DO
--	----------------------------	---------------------------	---

FRENTES DE OBRA:

Item	Descrição	Unidade	Quantidade	Memória de Cálculo
CONSTRUÇÃO DE UNIDADES HABITACIONAIS PARA ATENDIMENTO DE FAMÍLIAS EM SITUAÇÃO DE				
1.8.2.3.7.	TE. PVC. SOLDÁVEL, DN 25MM, INSTALADO EM RAMAL DE DISTRIBUIÇÃO DE ÁGUA - FORNECIMENTO E INSTALAÇÃO AF_06/2022	UN	50,00	Conforme modelo disponibilizado pela CAIXA
1.8.2.4.	CAIXA D'ÁGUA E BARRILETE			
1.8.2.4.1.	CAIXA D'ÁGUA EM POLIÉTILENO, 500 LITROS - FORNECIMENTO E INSTALAÇÃO. AF_06/2021	UN	50,00	Conforme modelo disponibilizado pela CAIXA
1.8.2.4.2.	FURO EM CAIXA D'ÁGUA COM ESPESURA DE 2 ATÉ 5 MM E DIÂMETRO DE 25 MM. AF_06/2021	UN	50,00	Conforme modelo disponibilizado pela CAIXA
1.8.2.4.3.	FURO EM CAIXA D'ÁGUA COM ESPESURA DE 2 ATÉ 5 MM E DIÂMETRO DE 32 MM. AF_06/2021	UN	100,00	Conforme modelo disponibilizado pela CAIXA
1.8.2.4.4.	ADAPTADOR COM FLANGE E ANEL DE VEDAÇÃO, PVC, SOLDÁVEL DN 25 MM X 3/4", INSTALADO EM RESERVAÇÃO PREDIAL DE ÁGUA - FORNECIMENTO E INSTALAÇÃO. AF_04/2024	UN	50,00	Conforme modelo disponibilizado pela CAIXA
1.8.2.4.5.	ADAPTADOR COM FLANGE E ANEL DE VEDAÇÃO, PVC, SOLDÁVEL DN 32 MM X 1" INSTALADO EM RESERVAÇÃO PREDIAL DE ÁGUA - FORNECIMENTO E INSTALAÇÃO AF_04/2024	UN	100,00	Conforme modelo disponibilizado pela CAIXA
1.8.2.4.6.	TORNEIRA DE BOIA PARA CAIXA D'ÁGUA ROSCÁVEL, 3/4" - FORNECIMENTO E INSTALAÇÃO AF_06/2021	UN	50,00	Conforme modelo disponibilizado pela CAIXA
1.8.2.4.7.	JOELHO 90 GRAUS, PVC, SOLDÁVEL, DN 25MM INSTALADO EM RAMAL DE DISTRIBUIÇÃO DE ÁGUA - FORNECIMENTO E INSTALAÇÃO. AF_06/2022	UN	400,00	Conforme modelo disponibilizado pela CAIXA
1.8.2.4.8.	JOELHO 90 GRAUS, PVC, SOLDÁVEL, DN 32MM INSTALADO EM RAMAL DE DISTRIBUIÇÃO DE ÁGUA - FORNECIMENTO E INSTALAÇÃO. AF_06/2022	UN	200,00	Conforme modelo disponibilizado pela CAIXA
1.8.2.4.9.	JOELHO 45 GRAUS, PVC, SOLDÁVEL, DN 32MM INSTALADO EM RAMAL DE DISTRIBUIÇÃO DE ÁGUA - FORNECIMENTO E INSTALAÇÃO. AF_06/2022	UN	50,00	Conforme modelo disponibilizado pela CAIXA
1.8.2.4.10.	BUCHA DE REDUÇÃO, CURTA, PVC, SOLDÁVEL, DN 32 X 25 MM INSTALADO EM RAMAL DE DISTRIBUIÇÃO DE ÁGUA - FORNECIMENTO E INSTALAÇÃO. AF_06/2022	UN	100,00	Conforme modelo disponibilizado pela CAIXA
1.8.2.4.11.	TE. PVC, SOLDÁVEL, DN 32MM, INSTALADO EM RAMAL DE DISTRIBUIÇÃO DE ÁGUA - FORNECIMENTO E INSTALAÇÃO. AF_06/2022	UN	150,00	Conforme modelo disponibilizado pela CAIXA
1.8.2.4.12.	TÉ DE REDUÇÃO, PVC, SOLDÁVEL, DN 32MM X 25MM, INSTALADO EM RAMAL DE DISTRIBUIÇÃO DE ÁGUA - FORNECIMENTO E INSTALAÇÃO. AF_06/2022	UN	50,00	Conforme modelo disponibilizado pela CAIXA
1.8.2.4.13.	TUBO, PVC, SOLDÁVEL, DE 25MM, INSTALADO EM RAMAL DE DISTRIBUIÇÃO DE ÁGUA - FORNECIMENTO E INSTALAÇÃO. AF_06/2022	M	220,00	Conforme modelo disponibilizado pela CAIXA

Agrupador de Eventos
TOTAL FINANCEIRO POR FRETE (R\$):
ENTRADA / ALIMENTAÇÃO HIDRÁULICA
CAIXA D'ÁGUA E BARRILETE
CAIXA D'ÁGUA E BARRILETE
CAIXA D'ÁGUA E BARRILETE
CAIXA D'ÁGUA E BARRILETE
CAIXA D'ÁGUA E BARRILETE
CAIXA D'ÁGUA E BARRILETE
CAIXA D'ÁGUA E BARRILETE
CAIXA D'ÁGUA E BARRILETE
CAIXA D'ÁGUA E BARRILETE
CAIXA D'ÁGUA E BARRILETE





PLQ - PLANILHA DE LEVANTAMENTO DE QUANTIDADES
Memória de Cálculo - OGU

APELIDO DO EMPREENDIMENTO Casa térrea acessível, 2 quartos, Área=47,46m², conforme Portaria MCIU 1416/2023	Nº TransfereGOV 974430	Nº OPERAÇÃO 1-00406-84	PROponente / TOMADOR PREFEITURA MUNICIPAL DE CATOLÉ DO
--	----------------------------------	----------------------------------	--

FRENTES DE OBRA:

Item	Descrição	Unidade	Quantidade	Memória de Cálculo
CONSTRUÇÃO DE UNIDADES HABITACIONAIS PARA ATENDIMENTO DE FAMÍLIAS EM SITUAÇÃO DE				
1.8.2.4.14.	TUBO PVC, SOLDÁVEL, DE 32MM, INSTALADO EM RAMAL DE DISTRIBUIÇÃO DE ÁGUA - FORNECIMENTO E INSTALAÇÃO. AF_06/2022	M	527,50	Conforme modelo disponibilizado pela CAIXA
1.8.3.	SANITÁRIAS / PLUVIAL		-	
1.8.3.1.	TUBULAÇÕES E CONEXÕES SANITÁRIAS		-	
1.8.3.1.1.	JOELHO 45 GRAUS, PVC, SÉRIE NORMAL, ESGOTO PREDIAL, DN 40 MM, JUNTA SOLDÁVEL, FORNECIDO E INSTALADO EM RAMAL DE DESCARGA OU RAMAL DE ESGOTO SANITÁRIO. AF_08/2022	UN	150,00	Conforme modelo disponibilizado pela CAIXA
1.8.3.1.2.	JOELHO 45 GRAUS, PVC, SÉRIE NORMAL, ESGOTO PREDIAL, DN 50 MM, JUNTA ELÁSTICA, FORNECIDO E INSTALADO EM RAMAL DE DESCARGA OU RAMAL DE ESGOTO SANITÁRIO. AF_08/2022	UN	100,00	Conforme modelo disponibilizado pela CAIXA
1.8.3.1.3.	JOELHO 90 GRAUS, PVC, SÉRIE NORMAL, ESGOTO PREDIAL, DN 40 MM, JUNTA SOLDÁVEL, FORNECIDO E INSTALADO EM RAMAL DE DESCARGA OU RAMAL DE ESGOTO SANITÁRIO. AF_08/2022	UN	100,00	Conforme modelo disponibilizado pela CAIXA
1.8.3.1.4.	JOELHO 90 GRAUS, PVC, SÉRIE NORMAL, ESGOTO PREDIAL, DN 50 MM, JUNTA ELÁSTICA, FORNECIDO E INSTALADO EM RAMAL DE DESCARGA OU RAMAL DE ESGOTO SANITÁRIO. AF_08/2022	UN	450,00	Conforme modelo disponibilizado pela CAIXA
1.8.3.1.5.	JOELHO 90 GRAUS, PVC, SÉRIE NORMAL, ESGOTO PREDIAL, DN 100 MM, JUNTA ELÁSTICA, FORNECIDO E INSTALADO EM RAMAL DE DESCARGA OU RAMAL DE ESGOTO SANITÁRIO. AF_08/2022	UN	50,00	Conforme modelo disponibilizado pela CAIXA
1.8.3.1.6.	TE, PVC, SÉRIE NORMAL, ESGOTO PREDIAL, DN 50 X 50 MM, JUNTA ELÁSTICA, FORNECIDO E INSTALADO EM RAMAL DE DESCARGA OU RAMAL DE ESGOTO SANITÁRIO. AF_08/2022	UN	50,00	Conforme modelo disponibilizado pela CAIXA
1.8.3.1.7.	JUNÇÃO DE REDUÇÃO INVERTIDA, PVC, SÉRIE NORMAL, ESGOTO PREDIAL, DN 100 X 50 MM, JUNTA ELÁSTICA, FORNECIDO E INSTALADO EM RAMAL DE DESCARGA OU RAMAL DE ESGOTO SANITÁRIO. AF_08/2022	UN	50,00	Conforme modelo disponibilizado pela CAIXA
1.8.3.1.8.	TERMINAL DE VENTILAÇÃO, PVC, SÉRIE NORMAL, ESGOTO PREDIAL, DN 90 MM, JUNTA SOLDÁVEL, FORNECIDO E INSTALADO EM PRUMADA DE ESGOTO SANITÁRIO OU VENTILAÇÃO. AF_08/2022	UN	50,00	Conforme modelo disponibilizado pela CAIXA
1.8.3.1.9.	TUBO PVC, SÉRIE NORMAL, ESGOTO PREDIAL, DN 40 MM, FORNECIDO E INSTALADO EM RAMAL DE DESCARGA OU RAMAL DE ESGOTO SANITÁRIO. AF_08/2022	M	167,50	Conforme modelo disponibilizado pela CAIXA
1.8.3.1.10.	TUBO PVC, SÉRIE NORMAL, ESGOTO PREDIAL, DN 50 MM, FORNECIDO E INSTALADO EM RAMAL DE DESCARGA OU RAMAL DE ESGOTO SANITÁRIO. AF_08/2022	M	510,50	Conforme modelo disponibilizado pela CAIXA
1.8.3.1.11.	TUBO PVC, SÉRIE NORMAL, ESGOTO PREDIAL, DN 50 MM, FORNECIDO E INSTALADO EM PRUMADA DE ESGOTO SANITÁRIO OU VENTILAÇÃO. AF_08/2022	M	200,00	Conforme modelo disponibilizado pela CAIXA

Agrupador de Eventos	TOTAL FINANCEIRO POR FRETE (R\$)
CAIXA D'ÁGUA E BARRILETE	
TUBULAÇÕES E CONEXÕES SANITÁRIAS	
TUBULAÇÕES E CONEXÕES SANITÁRIAS	
TUBULAÇÕES E CONEXÕES SANITÁRIAS	
TUBULAÇÕES E CONEXÕES SANITÁRIAS	
TUBULAÇÕES E CONEXÕES SANITÁRIAS	
TUBULAÇÕES E CONEXÕES SANITÁRIAS	
TUBULAÇÕES E CONEXÕES SANITÁRIAS	
TUBULAÇÕES E CONEXÕES SANITÁRIAS	
TUBULAÇÕES E CONEXÕES SANITÁRIAS	
TUBULAÇÕES E CONEXÕES SANITÁRIAS	
TUBULAÇÕES E CONEXÕES SANITÁRIAS	



APELIDO DO EMPREENDIMENTO

Casa térrea acessível, 2 quartos, Área=47,46m², conforme Portaria MCID 14/16/2023

Nº TransfereGOV
974430

Nº OPERAÇÃO
1'00406-84

PROPONENTE / TOMADOR

PREFEITURA MUNICIPAL DE CATOLÉ DO

FRENTES DE OBRA:

Item	Descrição	Unidade	Quantidade	Memória de Cálculo
CONSTRUÇÃO DE UNIDADES SANITÁRIAS PARA ATENDIMENTO DE FAMÍLIAS EM SITUAÇÃO DE				
1.8.3.1.2.	TUBO PVC, SERIE NORMAL, ESGOTO FREDIAL, DN 100 MM, FORNECIDO E INSTALADO EM RAMAL DE DESCARGA OU RAMAL DE ESGOTO SANITÁRIO. AF_08/2022	M	1.690,00	Conforme modelo disponibilizado pela CAIXA
1.8.3.2.	ACESSÓRIOS / CAIXAS SANITÁRIAS			
1.8.3.2.1.	CAIXA ENTERRADA HIDRÁULICA RETANGULAR EM ALVENARIA COM TIJOLOS CERÂMICOS MACIÇOS, DIMENSÕES INTERNAS 0,6X0,6X0,6 M PARA REDE DE ESGOTO. AF_12/2020	UN	250,00	Conforme modelo disponibilizado pela CAIXA
1.8.3.2.2.	CAIXA SIFONADA PVC, DN 100 X 100 X 50 MM, JUNTA ELÁSTICA, FORNECIDA E INSTALADA EM RAMAL DE DESCARGA OU EM RAMAL DE ESGOTO SANITÁRIO. AF_08/2022	UN	50,00	Conforme modelo disponibilizado pela CAIXA
1.8.3.2.3.	RALO SIFONADO REDONDO, PVC, DN 100 X 40 MM, JUNTA SOLDÁVEL, FORNECIDO E INSTALADO EM RAMAL DE DESCARGA OU EM RAMAL DE ESGOTO SANITÁRIO. AF_08/2022	UN	50,00	Conforme modelo disponibilizado pela CAIXA
1.8.3.2.4.	RALO SECO CÔNICO, PVC, DN 100 X 40 MM, JUNTA SOLDÁVEL, FORNECIDO E INSTALADO EM RAMAL DE DESCARGA OU EM RAMAL DE ESGOTO SANITÁRIO. AF_08/2022	UN	50,00	Conforme modelo disponibilizado pela CAIXA
1.8.3.2.5.	CAIXA DE GORDURA SIMPLES (CAPACIDADE: 35 L), RETANGULAR, EM ALVENARIA COM BLOCOS DE CONCRETO, DIMENSÕES INTERNAS = 0,2X0,4 M, ALTURA INTERNA = 0,3 M. AF_12/2020	UN	50,00	Conforme modelo disponibilizado pela CAIXA
1.8.4.	APARELHOS, METAIS E BANCADAS			
1.8.4.0.1.	VASO SANITÁRIO SIFONADO COM CAIXA ACPLADA LOUÇA BRANCA, INCLUSO ENGATE FLEXÍVEL EM PLÁSTICO BRANCO, 1/2 X 40CM - FORNECIMENTO E INSTALAÇÃO. AF_01/2020	UN	50,00	Conforme modelo disponibilizado pela CAIXA
1.8.4.0.2.	LAVATÓRIO LOUÇA BRANCA SUSPENSO, 29,5 X 39CM OU EQUIVALENTE, PADRÃO POPULAR, INCLUSO SIFÃO FLEXÍVEL EM PVC, VÁLVULA E ENGATE FLEXÍVEL 30CM EM PLÁSTICO E TORNEIRA CROMADA DE MESA, PADRÃO POPULAR - FORNECIMENTO E INSTALAÇÃO. AF_01/2023	UN	50,00	Conforme modelo disponibilizado pela CAIXA
1.8.4.0.3.	BANCADA DE MÁRMORE SINTÉTICO 120 X 60CM, COM CUBEA INTEGRADA, INCLUSO SIFÃO TIPO FLEXÍVEL EM PVC, VÁLVULA E M PLÁSTICO CROMADO TIPO AMERICANA E TORNEIRA CROMADA LONGA, DE PAREDE, PADRÃO POPULAR - FORNECIMENTO E INSTALAÇÃO. AF_01/2020	UN	36,00	Conforme modelo disponibilizado pela CAIXA
1.8.4.0.4.	TANQUE DE MÁRMORE SINTÉTICO COM COLUNA, 22L OU EQUIVALENTE, INCLUSO SIFÃO FLEXÍVEL EM PVC, VÁLVULA PLÁSTICA E TORNEIRA DE METAL CROMADO PADRÃO POPULAR - FORNECIMENTO E INSTALAÇÃO. AF_01/2020	UN	50,00	Conforme modelo disponibilizado pela CAIXA
1.8.4.0.5.	CHUVEIRO ELÉTRICO COMUM CORPO PLÁSTICO, TIPO DUCHA - FORNECIMENTO E INSTALAÇÃO. AF_01/2020	UN	50,00	Conforme modelo disponibilizado pela CAIXA

Agrupador de Eventos
TOTAL FINANC. POR FRENTES (R\$)
TUBULAÇÕES E CONEXÕES SANITÁRIAS
ACESSÓRIOS / CAIXAS SANITÁRIAS
ACESSÓRIOS / CAIXAS SANITÁRIAS
ACESSÓRIOS / CAIXAS SANITÁRIAS
ACESSÓRIOS / CAIXAS SANITÁRIAS
ACESSÓRIOS / CAIXAS SANITÁRIAS
APARELHOS, METAIS E BANCADAS
APARELHOS, METAIS E BANCADAS
APARELHOS, METAIS E BANCADAS
APARELHOS, METAIS E BANCADAS



PLQ - PLANILHA DE LEVANTAMENTO DE QUANTIDADES
Memória de Cálculo - OGU

APELIDO DO EMPREENDIMENTO: Casa térrea acessível, 2 quartos, Área=47,46m², conforme Portaria MCIID 1416/2023
Nº TransfereGOV: 974430
Nº OPERAÇÃO: 1:00406-84
PROPOSTANTE / TOMADOR: PREFEITURA MUNICIPAL DE CATOLÉ DO

FRENTES DE OBRA:

Item	Descrição	Unidade	Quantidade	Memória de Cálculo
CONSTRUÇÃO DE UNIDADES HABITACIONAIS PARA ATENDIMENTO DE FAMÍLIAS EM SITUAÇÃO DE				
1.8.4.0.6.	KIT DE ACESSÓRIOS PARA BANHEIRO EM METAL CROMADO, 5 PECAS, INCLUSO FIXAÇÃO. AF_01/2020	UN	50,00	Conforme modelo disponibilizado pela CAIXA
1.8.4.0.7.	BARRA DE APOIO RETA EM AÇO INOX POLIDO, COMPRIMENTO 80 CM, FIXADA NA PAREDE - FORNECIMENTO E INSTALAÇÃO. AF_01/2020	UN	6,00	Quantidade = 2 unidades por casa PCD
1.8.4.0.8.	BARRA DE APOIO RETA EM AÇO INOX POLIDO, COMPRIMENTO 70 CM, FIXADA NA PAREDE - FORNECIMENTO E INSTALAÇÃO. AF_01/2020	UN	6,00	Quantidade = 2 unidades por casa PCD
1.8.4.0.9.	BANCO ARTICULADO, EM AÇO INOX, PARA PCD, FIXADO NA PAREDE - FORNECIMENTO E INSTALAÇÃO. AF_01/2020	UN	3,00	Quantidade = 1 unidade por casa PCD
1.8.4.0.10.	Barra de apoio para lavatório, constituída de barra lateral tipo "U", em aço polido, l=40cm	UN	3,00	Quantidade = 2 unidades por casa PCD
1.8.5.	FOSSA SEPTICA			
1.8.5.0.1.	ESCAVAÇÃO MANUAL DE VALA, AF_09/2024	M3	262,50	Volume de escavação =(2,10*1,25*2,00)=5,25 (por casa)
1.8.5.0.2.	PREPARO DE FUNDO DE VALA COM LARGURA MENOR QUE 1,5 M (ACERTO DO SOLO NATURAL). AF_08/2020	M2	131,50	Área de piso = 2,10*1,25=2,63 (por casa)
1.8.5.0.3.	LASTRÔ DE CONCRETO MAGRO APLICADO EM PISOS, LAJES SOBRE SOLO OU RADIERS, ESPESURA DE 5 CM. AF_01/2024	M2	131,50	Área de piso = 2,10*1,25=2,63 (por casa)
1.8.5.0.4.	ALVENARIA DE TIJOLO CERÂMICO FURADO (11x19x19)cm C/ARGAMASSA MISTA DE CAL HIDRATADA, ESP=20 cm (BASEADA NA C0074/SEINFRA)	M2	501,50	Área =(2,10*2+0,85*2)*1,70=10,03 (por casa)
1.8.5.0.5.	ARMAÇÃO PARA EXECUÇÃO DE RADIERS, PISO DE CONCRETO OU LAJE SOBRE SOLO, COM USO DE TELA Q-193. AF_09/2021	KG	103,00	Área=(2,10*1,25)-(3,14*0,3*0,3*2) (por casa)
1.8.5.0.6.	CONCRETO FCK = 20MPa, TRAÇO 1,2,7,3 (EM MASSA SECA DE CIMENTO/ AREIA MÉDIA/ BRITA 1) - PREPARO MECÂNICO COM BETONEIRA 600 L. AF_05/2021	M3	10,50	Volume = Volume da laje (2,10*1,25)*0,10 - Tampa circular (3,14*0,3*0,3*0,10*2)=(por casa)
1.8.5.0.7.	LANÇAMENTO COM USO DE BALDES, ADENSAMENTO E ACABAMENTO DE CONCRETO EM ESTRUTURAS. AF_02/2022	M3	10,50	Volume de lançamento = volume de concreto
1.8.5.0.8.	CHAPISCO APLICADO EM ALVENARIAS E ESTRUTURAS DE CONCRETO INTERNAS, COM COLHER DE PEDREIRO, ARGAMASSA TRAÇO 1:3 COM PREPARO EM BETONEIRA 400L. AF_10/2022	M2	433,50	Área interna das paredes =(1,70*2+0,85*2)*1,70 (por casa)
1.8.5.0.9.	IMPERMEABILIZAÇÃO DE SUPERFÍCIE COM ARGAMASSA DE CIMENTO E AREIA COM ADITIVO IMPERMEABILIZANTE, E = 1,5CM. AF_09/2023	M2	433,50	Área interna das paredes =(1,70*2+0,85*2)*1,70 (por casa)
1.8.5.0.10.	TAMPA CIRCULAR PARA ESGOTO E DRENAGEM, EM CONCRETO PRÉ-MOLDADO, DIÂMETRO INTERNO = 0,60 M E ALTURA = 0,10 M. AF_12/2020	UN	100,00	Quantidade = 2 unidades (por casa)
1.9.	SUMIDOURO			

Agrupador de Eventos
TOTAL FINAIS POR FRETE (R\$)
APARELHOS, METAIS E BANCADAS
APARELHOS, METAIS E BANCADAS
APARELHOS, METAIS E BANCADAS
APARELHOS, METAIS E BANCADAS
APARELHOS, METAIS E BANCADAS
FOSSA SEPTICA
FOSSA SEPTICA
FOSSA SEPTICA
FOSSA SEPTICA
FOSSA SEPTICA
FOSSA SEPTICA
FOSSA SEPTICA
FOSSA SEPTICA
FOSSA SEPTICA
FOSSA SEPTICA





PLQ - PLANILHA DE LEVANTAMENTO DE QUANTIDADES
Memória de Cálculo - OGU

APELIDO DO EMPREENDIMENTO: Casa térrea acessível, 2 quartos, Área=47,46m², conforme Portaria MCID 1416/2023
Nº TransfereGOV: 974430
Nº OPEÇÃO: 1100406-84
PROponente / TOMADOR: PREFEITURA MUNICIPAL DE CATOLÉ DO

FRENTES DE OBRA:

Item	Descrição	Unidade	Quantidade	Memória de Cálculo
CONSTRUÇÃO DE UNIDADES HABITACIONAIS PARA ATENDIMENTO DE FAMILIAS EM SITUAÇÃO DE				
1.9.0.0.1.	ESCAVAÇÃO MANUAL DE VALA. AF_09/2024	M3	361 00	Volume de escavação = (3,14*1,10*1,10)*1,80 (por casa)
1.9.0.0.2.	PREPARO DE FUNDO DE VALA COM LARGURA MENOR QUE 1,5 M (ACERTO DO SOLO NATURAL). AF_08/2020	M2	180 00	Área=3,14*1,10*1,10(por casa)
1.9.0.0.3.	ALVENARIA DE TIJOLO CERÂMICO FURADO (9x19x19)cm C/ARGAMASSA MISTA DE CAL HIDRATADA/ ESP=20 cm (BASEADA NA C0074/SEINFRA)	M2	621 50	Área =(3,14*2,20)*1,80(por casa)
1.9.0.0.4.	ARMAÇÃO PARA EXECUÇÃO DE RADIER, PISO DE CONCRETO OU LAJE SOBRE SOLO, COM USO DE TELA Q-195. AF_09/2021	KG	176 00	Área=(3,14*1,1*1,1)-(3,14*0,3*0,3) (por casa)
1.9.0.0.5.	CONCRETO FCK = 25MPA, TRAÇO 1:2,3:2,7 (EM MASSA SECA DE CIMENTO/ AREIA MÉDIA/ BRITA *) - PREPARO MECÂNICO COM BETONEIRA 600 L. AF_05/2021	M3	17 50	Volume da tampa = (3,14*1,10*1,10*0,10) - (3,14*0,3*0,3)*0,10(por casa)
1.9.0.0.6.	LANÇAMENTO COM USO DE BALDES, ADENSAMENTO E ACABAMENTO DE CONCRETO EM ESTRUTURAS. AF_02/2022	M3	17 50	Volume de lançamento = volume do concreto (por casa)
1.9.0.0.7.	LASTRO COM MATERIAL GRANULAR (PEDRA BRITADA N.3), APLICADO EM PISOS OU LAJES SOBRE SOLO, ESPESSURA DE 10 CM. AF_01/2024	M3	63 50	Volume de brita = 3,14*0,9*0,9*0,5 (por casa)
1.9.0.0.8.	TAMPA CIRCULAR PARA ESGOTO E DRENAGEM, EM CONCRETO PRÉ-MOLDADO. DIÂMETRO INTERNO = 0,60 M E ALTURA = 0,10 M. AF_12/2020	UN	50 00	Quantidade = 1 unidade (por casa)
1.10.	COMP. EMENTAÇÕES			
1.10.1.	CALAFETE / LIMPEZA			
1.10.1.0.1.	LIMPEZA DE BACIA SANITÁRIA, BIDÊ OU MICTÓRIO EM LOUÇA, INCLUSIVE METAIS CORRESPONDENTES. AF_04/2019	UN	50 00	Conforme modelo disponibilizado pela CAIXA
1.10.1.0.2.	LIMPEZA DE BANCADA DE PEDRA (MÁRMORE OU GRANITO). AF_04/2019	M2	36 00	Conforme modelo disponibilizado pela CAIXA
1.10.1.0.3.	LIMPEZA DE CONTRAPISO COM VASSOURA A SECC. AF_04/2019	M2	807 50	Conforme modelo disponibilizado pela CAIXA
1.10.1.0.4.	LIMPEZA DE FORRO REMOVIVEL COM PANO UMIDO. AF_04/2019	M2	1.795 00	Conforme modelo disponibilizado pela CAIXA
1.10.1.0.5.	LIMPEZA DE JANELA DE VIDRO COM CAIXILHO EM AÇO/ALUMÍNIO/PVC. AF_04/2019	M2	200 00	Conforme modelo disponibilizado pela CAIXA
1.10.1.0.6.	LIMPEZA DE PISO CERÂMICO OU PORCELANATO UTILIZANDO DETERGENTE NEUTRO E ESCOVAÇÃO MANUAL. AF_04/2019	M2	2.373 00	Conforme modelo disponibilizado pela CAIXA
1.10.1.0.7.	LIMPEZA DE PORTA DE MADEIRA. AF_04/2019	M2	840 00	Conforme modelo disponibilizado pela CAIXA
1.10.1.0.8.	LIMPEZA DE REVESTIMENTO CERÂMICO EM PAREDE UTILIZANDO DETERGENTE NEUTRO E ESCOVAÇÃO MANUAL. AF_04/2019	M2	796 00	Conforme modelo disponibilizado pela CAIXA
1.10.1.0.9.	LIMPEZA DE TANQUE OU LAVATÓRIO DE LOUÇA ISOLADO, INCLUSIVE METAIS CORRESPONDENTES. AF_04/2019	UN	100 00	Conforme modelo disponibilizado pela CAIXA

Agrupador de Eventos
TOTAL FINANC. POR FRENTES (R\$)
SUMIDOURO
SUMIDOURO
SUMIDOURO
SUMIDOURO
SUMIDOURO
SUMIDOURO
SUMIDOURO
SUMIDOURO
CALAFETE / LIMPEZA
CALAFETE / LIMPEZA
CALAFETE / LIMPEZA
CALAFETE / LIMPEZA
CALAFETE / LIMPEZA
CALAFETE / LIMPEZA
CALAFETE / LIMPEZA
CALAFETE / LIMPEZA
CALAFETE / LIMPEZA





PLQ - PLANILHA DE LEVANTAMENTO DE QUANTIDADES
 Memória de Cálculo - OGU

APELIDO DO EMPREENDIMENTO Casa térrea acessível, 2 quartos, Área=47,46m², conforme Portaria MCID 1416/2023	Nº TransfereGOV 974430	Nº OPERAÇÃO 1-00406-84	PROponente / TOMADOR PREFEITURA MUNICIPAL DE CATOLÉ DO
--	----------------------------------	----------------------------------	--

FRENTES DE OBRA:

Item	Descrição	Unidade	Quantidade	Memória de Cálculo	Agrupador de Eventos
	CONSTRUÇÃO DE UNIDADES HABITACIONAIS PARA ATENDIMENTO DE FAMILIAS EM SITUAÇÃO DE				TOTAL FINANC. POR FRENTES (R\$)

CATOLÉ DO ROCHA/PB
 Local

segunda-feira, 1 de setembro de 2025
 Data

Responsável Técnico
 Nome: PAULA CRISTINA ARAÚJO LEITÃO
 CREA/CAU: 161.669.760-3
 ART/RRT: PB20250743338





PLQ - PLANILHA DE LEVANTAMENTO DE QUANTIDADES
Memória de Cálculo - OGU

Grau de Sigilo
#PUBLICO

APELIDO DO EMPREENDIMENTO: Casa térrea acessível, 2 quartos, Área=47,46m², conforme Portaria MCID 1416/2023
Nº TransfereGOV: 974230
ROCHA
Nº OPERAÇÃO: 1100406-84
PROPOSTANTE / TOMADOR: PREFEITURA MUNICIPAL

Item	Descrição	Unidade	Quantidade	Casa 1	Casa 2	Casa 3	Casa 4	Casa 5	Casa 6
				1	2	3	4	5	6
CONSTRUÇÃO DE UNIDADES HABITACIONAIS PARA ATENDIMENTO DE FAMILIAS EM SITUAÇÃO DE RISCO SOCIAL				103,421,28	128,654,84	128,984,04	125,677,68	125,677,68	125,677,68
1.	CONSTRUÇÃO DE HABITAÇÃO DE INTERESSE SOCIAL - HIS - PADRÃO POPULAR								
1.1.	SERVIÇOS PRELIMINARES								
1.1.0.0.1.	FORNECIMENTO E INSTALAÇÃO DE PLACA DE OBRA COM CHAPA GALVANIZADA E ESTRUTURA DE MADEIRA, AF_03/2022_PS	M2	8,00	8,00					
1.2.	FUNDAÇÕES E CONTENÇÕES								
1.2.1.	FUNDAÇÕES								
1.2.1.1.	SAPATA								
1.2.1.1.1.	ESCAVAÇÃO MECANIZADA PARA BLOCO DE COROAMENTO OU SAPATA COM RETROESCAVADEIRA (INCLUINDO ESCAVAÇÃO PARA COLOCAÇÃO DE FÓRMAS), AF_01/2024	M3	437,00	8,74	8,74	8,74	8,74	8,74	8,74
1.2.1.1.2.	PREPARO DE FUNDO DE VALA COM LARGURA MENOR QUE 1,5 M (ACERTO DO SOLO NATURAL), AF_08/2020	M2	234,00	4,68	4,68	4,68	4,68	4,68	4,68
1.2.1.1.3.	LASTRO DE CONCRETO MAGRO APLICADO EM BLOCOS DE COROAMENTO OU SAPATAS, ESPESSURA DE 5 CM, AF_01/2024	M2	234,00	4,68	4,68	4,68	4,68	4,68	4,68
1.2.1.1.4.	FABRICAÇÃO, MONTAGEM E DESMONTAGEM DE FÓRMA PARA SAPATA EM CHAPA DE MADEIRA COMPENSADA RESINADA, E=17 MM, 4 UTILIZAÇÕES, AF_01/2024	M2	728,00	14,56	14,56	14,56	14,56	14,56	14,56
1.2.1.1.5.	ARMAÇÃO DE SAPATA ISOLADA, VIGA BALDRAME E SAPATA CORRIDA UTILIZANDO AÇO CA-50 DE 10 MM - MONTAGEM, AF_01/2024	KG	2.536,00	50,70	50,70	50,70	50,70	50,70	50,70
1.2.1.1.6.	ARMAÇÃO DE SAPATA ISOLADA, VIGA BALDRAME E SAPATA CORRIDA UTILIZANDO AÇO CA-50 DE 6,3 MM - MONTAGEM, AF_01/2024	KG	1.336,00	26,70	26,70	26,70	26,70	26,70	26,70
1.2.1.1.7.	ARMAÇÃO DE SAPATA ISOLADA, VIGA BALDRAME E SAPATA CORRIDA UTILIZANDO AÇO CA-60 DE 5 MM - MONTAGEM, AF_01/2024	KG	640,00	12,80	12,80	12,80	12,80	12,80	12,80
1.2.1.1.8.	CONCRETAGEM DE SAPATA, FCK 20 MPa, CCM USO DE JE RICA - LANÇAMENTO, ADENSAMENTO E ACABAMENTO.	M3	70,50	1,41	1,41	1,41	1,41	1,41	1,41
1.2.1.1.9.	REATERRO MANUAL DE VALAS, COM COMPACTADOR DE SOLOS DE PERCUSSÃO, AF_08/2023	M3	354,50	7,09	7,09	7,09	7,09	7,09	7,09
1.2.1.2.	BALDRAMES								
1.2.1.2.1.	ESCAVAÇÃO MANUAL PARA VIGA BALDRAME OU SAPATA CORRIDA (INCLUINDO ESCAVAÇÃO PARA COLOCAÇÃO DE FÓRMAS), AF_01/2024	M3	273,00	5,46	5,46	5,46	5,46	5,46	5,46
1.2.1.2.2.	LASTRO DE CONCRETO MAGRO APLICADO EM BLOCOS DE COROAMENTO OU SAPATAS, ESPESSURA DE 5 CM, AF_01/2024	M2	341,50	6,83	6,83	6,83	6,83	6,83	6,83
1.2.1.2.3.	FABRICAÇÃO, MONTAGEM E DESMONTAGEM DE FÓRMA PARA VIGA BALDRAME, EM MADEIRA SERRADA, E=25 MM, 4 UTILIZAÇÕES, AF_01/2024	M2	1.429,00	28,58	28,58	28,58	28,58	28,58	28,58
1.2.1.2.4.	ARMAÇÃO DE SAPATA ISOLADA, VIGA BALDRAME E SAPATA CORRIDA UTILIZANDO AÇO CA-50 DE 8 MM - MONTAGEM, AF_01/2024	KG	4.020,00	80,40	80,40	80,40	80,40	80,40	80,40





PLQ - PLANILHA DE LEVANTAMENTO DE QUANTIDADES
Memória de Cálculo - OGU

Grau de Sigilo
#PUBLICO

APELIDO DO EMPREENDIMENTO: Casa térrea acessível, 2 quartos, Área=47,46m², conforme Portaria MCI/D 1416/2023
Nº TransfereGOV: 974430
ROCHA
Nº OPERAÇÃO: 1100406-84
PROPOSTANTE / TOMADOR: PREFEITURA MUNICIPAL

Item	Descrição	Unidade	Quantidade	Casa 1	Casa 2	Casa 3	Casa 4	Casa 5	Casa 6
				1	2	3	4	5	6
CONSTRUÇÃO DE UNIDADES HABITACIONAIS PARA ATENDIMENTO DE FAMÍLIAS EM SITUAÇÃO DE				133.423,26	128.954,94	128.954,94	128.977,66	128.977,66	128.977,66
1.2.1.2.5.	ARMAÇÃO DE SAPATA ISOLADA, VIGA BALDRAME E SAPATA CORRIDA UTILIZANDO AÇO CA-50 DE 6,3 MM - MONTAGEM. AF_01/2024	KG	385.00	7,70	7,70	7,70	7,70	7,70	7,70
1.2.1.2.6.	ARMAÇÃO DE SAPATA ISOLADA, VIGA BALDRAME E SAPATA CORRIDA UTILIZANDO AÇO CA-60 DE 5 MM - MONTAGEM. AF_01/2024	KG	1.950.00	39,00	39,00	39,00	39,00	39,00	39,00
1.2.1.2.7.	CONCRETAGEM DE BLOCO DE CROAMENTO OU VIGA BALDRAME, FC< 20 MPA, COM USO DE JERICA - LANÇAMENTO, ADENSAMENTO E ACABAMENTO.	M3	95.50	1,91	1,91	1,91	1,91	1,91	1,91
1.2.1.2.8.	REATERRO MANUAL DE VALAS, COM COMPACTADOR DE SOLOS DE PERCUSSÃO. AF_09/2023	M3	160.50	3,21	3,21	3,21	3,21	3,21	3,21
1.2.1.3.	IMPERMEABILIZAÇÃO		-						
1.2.1.3.1.	CHAPISCO APLICADO EM ALVENARIAS E ESTRUTURAS DE CONCRETO INTERNAS, COM COLHER DE PEDREIRO, ARGAMASSA TRAÇO 1:3 COM PREPARO MANUAL. AF_10/2022	M2	1.697.50	33,95	33,95	33,95	33,95	33,95	33,95
1.2.1.3.2.	IMPERMEABILIZAÇÃO DE SUPERFÍCIE COM ARGAMASSA DE CIMENTO E AREIA COM ADITIVO IMPERMEABILIZANTE, E = 1,5CM. AF_09/2023	M2	1.697.50	33,95	33,95	33,95	33,95	33,95	33,95
1.2.1.3.3.	IMPERMEABILIZAÇÃO DE SUPERFÍCIE COM EMULSÃO ASFÁLTICA, 2 DEMÃOS. AF_09/2023	M2	1.697.50	33,95	33,95	33,95	33,95	33,95	33,95
1.3.	SUPRAESTRUTURA		-						
1.3.1.	PILARES, VIGAS E LAJES		-						
1.3.1.0.1.	MONTAGEM E DESMONTAGEM DE FÓRMA DE PILARES RETANGULARES E ESTRUTURAS SIMILARES, PE-DIREITO SIMPLES, EM CHAPA DE MADEIRA COMPENSADA RESINADA, 8 UTILIZAÇÕES. AF_09/2020	M2	719.50	14,39	14,39	14,39	14,39	14,39	14,39
1.3.1.0.2.	MONTAGEM E DESMONTAGEM DE FÓRMA DE VIGA, SEM ESCORAMENTO, PE-DIREITO SIMPLES, EM CHAPA DE MADEIRA RESINADA, 8 UTILIZAÇÕES.	M2	1.027.00	20,54	20,54	20,54	20,54	20,54	20,54
1.3.1.0.3.	MONTAGEM E DESMONTAGEM DE FÓRMA DE VIGA, ESCORAMENTO COM GARFO DE MADEIRA, PE-DIREITO SIMPLES, EM CHAPA DE MADEIRA RESINADA, 8 UTILIZAÇÕES. AF_09/2020	M2	206.50	4,13	4,13	4,13	4,13	4,13	4,13
1.3.1.0.4.	ARMAÇÃO DE PILAR OU VIGA DE ESTRUTURA CONVENCIONAL DE CONCRETO ARMADO UTILIZANDO AÇO CA-60 DE 5,0 MM - MONTAGEM. AF_06/2022	KG	3.520.00	70,40	70,40	70,40	70,40	70,40	70,40
1.3.1.0.5.	ARMAÇÃO DE PILAR OU VIGA DE ESTRUTURA CONVENCIONAL DE CONCRETO ARMADO UTILIZANDO AÇO CA-50 DE 6,3 MM - MONTAGEM. AF_06/2022	KG	750.00	15,00	15,00	15,00	15,00	15,00	15,00
1.3.1.0.6.	ARMAÇÃO DE PILAR OU VIGA DE ESTRUTURA CONVENCIONAL DE CONCRETO ARMADO UTILIZANDO AÇO CA-50 DE 8,0 MM - MONTAGEM. AF_06/2022	KG	3.265.00	65,30	65,30	65,30	65,30	65,30	65,30



APELIDO DO EMPREENDIMENTO
 Casa térrea acessível, 2 quartos, Área=47,46m², conforme Portaria MCID 1416/2023

Nº TransfereGOV
 974430

ROCHA

Nº OPERAÇÃO
 1100406-84

PROponente / TOMADOR
 PREFEITURA MUNICIPAL

Item	Descrição	Unidade	Quantidade	Casa 1	Casa 2	Casa 3	Casa 4	Casa 5	Casa 6
				1	2	3	4	5	6
CONSTRUÇÃO DE UNIDADES HABITACIONAIS PARA ATENDIMENTO DE FAMÍLIAS EM SITUAÇÃO DE				133.421,26	128.954,94	128.954,94	125.877,86	125.877,86	125.877,86
1.3.1.0.7.	ARMAÇÃO DE PILAR OU VIGA DE ESTRUTURA CONVENCIONAL DE CONCRETO ARMADO UTILIZANDO AÇO CA-50 DE 10 0 MM - MONTAGEM. AF_06/2022	KG	4.280 00	85,60	85,60	85,60	85,60	85,60	85,60
1.3.1.0.8.	LAJE PRÉ-MOLDADA UNIDIRECIONAL, BIAPOIADA, PARA PISO, ENCHIMENTO EM CERÂMICA, VIGOTA CONVENCIONAL, ALTURA TOTAL DA LAJE (ENCHIMENTO+CAPA) = (8+4). AF_11/2020	M2	288,50	5,77	5,77	5,77	5,77	5,77	5,77
1.3.1.0.9.	CONCRETAGEM DE PILARES, FCK = 20 MPA, COM USO DE BALDES - LANÇAMENTO, ADENSAMENTO E ACABAMENTO.	M3	64 00	1,28	1,28	1,28	1,28	1,28	1,28
1.3.1.0.10.	CONCRETAGEM DE VIGAS E LAJES, FCK=20 MPA, PARA QUALQUER TIPO DE LAJE COM BALDES EM EDIFICAÇÃO TERREA - LANÇAMENTO, ADENSAMENTO E ACABAMENTO.	M3	89 00	1,78	1,78	1,78	1,78	1,78	1,78
1.4.	PAREDES E PAINÉIS		-						
1.4.1.	ALVENARIA/FECHAMENTOS		-						
1.4.1.0.1.	ALVENARIA DE VEDAÇÃO DE BLOCOS CERÂMICOS FURADOS NA HORIZONTAL DE 9X19X19 CM (ESPESSURA 9 CM) E ARGAMASSA DE ASSENTAMENTO COM PREPARO EM BETONEIRA. AF_12/2021	M2	4.325 00	86,50	86,50	86,50	86,50	86,50	86,50
1.4.1.0.2.	VERGA MOLDADA IN LOCO EM CONCRETO, ESPESSURA DE *10* CM. AF_03/2024	M	810 00	16,20	16,20	16,20	16,20	16,20	16,20
1.4.1.0.3.	CONTRAVERSA MOLDADA IN LOCO EM CONCRETO, ESPESSURA DE *10* CM. AF_03/2024	M	460 00	9,20	9,20	9,20	9,20	9,20	9,20
1.4.2.	ESQUADRIAS METÁLICAS		-						
1.4.2.0.1.	PORTA DE ALUMÍNIO DE ABRIR COM LÂMBRI, COM GUARNIÇÃO FIXAÇÃO COM PARAFUSOS - FORNECIMENTO E INSTALAÇÃO. AF_12/2019	M2	166 00	3,36	3,36	3,36	3,36	3,36	3,36
1.4.2.0.2.	JANELA DE ALUMÍNIO DE CORRER COM 2 FOLHAS PARA VIDROS (VIDROS INCLUSOS), BATENTE/ REQUADRO 6 A 14 CM, ACABAMENTO COM ACETATO OU BRILHANTE, FIXAÇÃO COM PARAFUSO SEM GUARNIÇÃO/ ALIZAR DIMENSÕES 100X120 CM, VEDAÇÃO COM SILICONE, EXCLUSIVE CONTRAMARCO - FORNECIMENTO E INSTALAÇÃO. AF_11/2024	M2	130 00	2,60	2,60	2,60	2,60	2,60	2,60
1.4.2.0.3.	JANELA DE ALUMÍNIO DE CORRER COM 3 FOLHAS (2 VENEZIANAS E 1 FOLHA PARA VIDRO INCLUSO), BATENTE/ REQUADRO 6 A 14 CM, SEM ACABAMENTO FIXAÇÃO COM PARAFUSO, SEM GUARNIÇÃO/ ALIZAR, DIMENSÕES 100X120 CM, VEDAÇÃO COM SILICONE, EXCLUSIVE CONTRAMARCO - FORNECIMENTO E INSTALAÇÃO. AF_11/2024	M2	140 00	2,80	2,80	2,80	2,80	2,80	2,80



PLQ - PLANILHA DE LEVANTAMENTO DE QUANTIDADES
Memória de Cálculo - OGU

Grau de Sigilo
#PUBLICO

APELIDO DO EMPREENDIMENTO: Casa térrea acessível, 2 quartos, Área=47,46m², conforme Portaria MCIU 1416/2023
Nº TransfereGOV: 974230
ROCHA
Nº OPERAÇÃO: 1-00406-84
PROponente / TOMADOR: PREFEITURA MUNICIPAL

Item	Descrição	Unidade	Quantidade	Casa 1	Casa 2	Casa 3	Casa 4	Casa 5	Casa 6
CONSTRUÇÃO DE UNIDADES HABITACIONAIS PARA ATENDIMENTO DE FAMÍLIAS EM SITUAÇÃO DE				103.421,26	125.954,94	125.954,94	125.977,86	125.977,86	125.977,48
14.2.0.4.	JANELA DE ALUMÍNIO TIPO MAXIM-AR, BATENTE/REQUADRO 3 A 14 CM, VIDRO INCLUSO, FIXAÇÃO COM PARAFUSO, SEM GUARNIÇÃO/ALZAR, DIMENSÕES 60X80 (A X L) CM, SEM ACABAMENTO, VEDAÇÃO COM SILICONE, EXCLUSIVE CONTRAMARCO - FORNECIMENTO E INSTALAÇÃO. AF_11/2024	M2	24,00	0,48	0,48	0,48	0,48	0,48	0,48
14.3.	ESQUADRIAS DE MADEIRAS								
14.3.0.1.	KIT DE PORTA DE MADEIRA PARA PINTURA, SEMI-OCA (LEVE OU MÉDIA), PADRÃO POPULAR, 80X210CM, ESPESSURA DE 3,5CM, ITENS INCLUSOS: DOBRADIÇAS, MONTAGEM E INSTALAÇÃO DO BATENTE, FECHADURA COM EXECUÇÃO DO FURO - FORNECIMENTO E INSTALAÇÃO. AF_11/2019	JN	150,00	3,00	3,00	3,00	3,00	3,00	3,00
15.	COBERTURA E PROTEÇÕES								
15.1.	TELHADOS								
15.1.0.1.	TRAMA DE MADEIRA COMPOSTA POR RIPAS, CABRÓS E TERÇAS PARA TELHADOS DE ATÉ 2 ÁGUAS PARA TELHA CERÂMICA CAPA-CANAL, INCLUSO TRANSPORTE VERTICAL. AF_07/2019	M2	3.674,50	73,49	73,49	73,49	73,49	73,49	73,49
15.1.0.2.	TELHAMENTO COM TELHA CERÂMICA CAPA-CANAL, TIPO PAULISTA, COM ATÉ 2 ÁGUAS, INCLUSO TRANSPORTE VERTICAL. AF_07/2019	M2	3.674,50	73,49	73,49	73,49	73,49	73,49	73,49
15.1.0.3.	PINTURA IMUNIZANTE PARA MADEIRA, 1 DEMÃO. AF_01/2021	M2	5.190,00	103,80	103,80	103,80	103,80	103,80	103,80
15.1.0.4.	AMARRAÇÃO DE TELHAS CERÂMICAS OU DE CONCRETO. AF_07/2019	JN	26.300,00	526,00	526,00	526,00	526,00	526,00	526,00
15.1.0.5.	CUMEIJEIRA PARA TELHA CERÂMICA EMBOÇADA COM ARGAMASSA TRAÇO 1:2:9 (CIMENTO, CAL E AREIA) PARA TELHADOS COM ATÉ 2 ÁGUAS, INCLUSO TRANSPORTE VERTICAL. AF_07/2019	M	532,50	10,65	10,65	10,65	10,65	10,65	10,65
15.1.0.6.	FABRICAÇÃO E INSTALAÇÃO DE TESOURA INTEIRA EM MADEIRA NÃO APARELHADA, VÃO DE 6 M, PARA TELHA CERÂMICA OU DE CONCRETO, INCLUSO ICAMENTO. AF_07/2019	JN	200,00	4,00	4,00	4,00	4,00	4,00	4,00
16.	REVESTIMENTOS								
16.1.	REVESTIMENTOS INTERNOS								
16.1.0.1.	CHAPISCO APLICAÇÃO EM ALVENARIAS E ESTRUTURAS DE CONCRETO INTERNAS, COM COLHER DE PEDREIRO, ARGAMASSA TRAÇO 1:3 COM PREPARO EM BETONEIRA 400L. AF_10/2022	M2	6.805,00	136,10	136,10	136,10	136,10	136,10	136,10
16.1.0.2.	CHAPISCO APLICAÇÃO NO TETO OU EM ALVENARIA E ESTRUTURA, COM ROLO PARA TEXTURA ACRÍLICA, ARGAMASSA TRAÇO 1:4 E EMULSÃO POLIMÉRICA (ADESIVO) COM PREPARO EM BETONEIRA 400L. AF_10/2022	M2	222,00	4,44	4,44	4,44	4,44	4,44	4,44





PLQ - PLANILHA DE LEVANTAMENTO DE QUANTIDADES
Memória de Cálculo - OGU

Grau de Sigilo
#PUBLICO

APELIDO DO EMPREENDIMENTO: Casa térrea acessível, 2 quartos, Área=47,45m², conforme Portaria MCID 1416/2023
Nº TransferênciaGOV: 974430
ROCHA
Nº OPERAÇÃO: 1100406-84
PROponente / TOMADOR: PREFEITURA MUNICIPAL

Item	Descrição	Unidade	Quantidade	Casa 1	Casa 2	Casa 3	Casa 4	Casa 5	Casa 6
CONSTITUICAO DE UNIDADES HABITACIONAIS PARA ATENDIMENTO DE FAMILIAS EM SITUAÇÃO DE				133.421,28	128.954,84	128.954,84	125.677,86	125.677,86	125.677,86
16.1.0.3.	EMBOÇO, EM ARGAMASSA TRAÇO 1:2:3, PREPARO MECÂNICO, APLICADO MANUALMENTE EM PAREDES INTERNAS, PARA AMBIENTES COM ÁREA MENOR QUE 5M², E = 10MM, COM TALISCAS. AF_03/2024	M2	1.174,50	23,49	23,49	23,49	23,49	23,49	23,49
16.1.0.4.	MASSA ÚNICA, EM ARGAMASSA TRAÇO 1:2:8, PREPARO MECÂNICO, APLICADA MANUALMENTE EM PAREDES INTERNAS DE AMBIENTES COM ÁREA ENTRE 5M² E 10M², E = 10MM, CCM TAL SCAS. AF_03/2024	M2	4.002,50	80,05	80,05	80,05	80,05	80,05	80,05
16.1.0.5.	MASSA ÚNICA, EM ARGAMASSA TRAÇO 1:2:8, PREPARO MECÂNICO, APLICADA MANUALMENTE EM PAREDES INTERNAS DE AMBIENTES COM ÁREA MAIOR QUE 10M², E = 10MM, COM TALISCAS. AF_03/2024	M2	1.628,00	32,56	32,56	32,56	32,56	32,56	32,56
16.1.0.6.	MASSA ÚNICA, EM ARGAMASSA TRAÇO 1:2:8, PREPARO MECÂNICO, APLICADA MANUALMENTE EM TETO, E = 10MM, COM TALISCAS. AF_03/2024	M2	222,00	4,44	4,44	4,44	4,44	4,44	4,44
16.2.	REVESTIMENTOS CERÂMICOS		-						
16.2.0.1.	REVESTIMENTO CERÂMICO PARA PAREDES INTERNAS COM PLACAS TIPO ESMALTADA DE DIMENSÕES 20X20 CM APLICADAS A MEIA ALTURA DAS PAREDES. AF_02/2023 PE	M2	982,50	19,65	19,65	19,65	19,65	19,65	19,65
16.2.0.2.	REVESTIMENTO CERÂMICO PARA PAREDES INTERNAS COM PLACAS TIPO ESMALTADA DE DIMENSÕES 20X20 CM APLICADAS NA ALTURA INTEIRA DAS PAREDES. AF_02/2023 PE	M2	192,00	3,84	3,84	3,84	3,84	3,84	3,84
16.3.	REVESTIMENTOS EXTERNOS		-						
16.3.0.1.	CHAPISCO APLICADO EM ALVENARIA (COM PRESENÇA DE VÃOS) E ESTRUTURAS DE CONCRETO DE FACHADA, COM COLHER DE PEDREIRO, ARGAMASSA TRAÇO 1:3 COM PREPARO EM BETONEIRA 400L. AF_10/2022	M2	1.517,50	30,35	30,35	30,35	30,35	30,35	30,35
16.3.0.2.	CHAPISCO APLICADO EM ALVENARIA (SEM PRESENÇA DE VÃOS) E ESTRUTURAS DE CONCRETO DE FACHADA, COM COLHER DE PEDREIRO, ARGAMASSA TRAÇO 1:3 COM PREPARO EM BETONEIRA 400L. AF_10/2022	M2	1.522,50	30,45	30,45	30,45	30,45	30,45	30,45
16.3.0.3.	EMBOÇO OU MASSA ÚNICA EM ARGAMASSA TRAÇO 1:2:8, PREPARO MECÂNICO COM BETONEIRA 400 L, APLICADA MANUALMENTE EM PANOS CEGOS DE FACHADA (SEM PRESENÇA DE VÃOS), ESPESSURA DE 25 MM. AF_08/2022	M2	1.522,50	30,45	30,45	30,45	30,45	30,45	30,45
16.3.0.4.	EMBOÇO OU MASSA ÚNICA EM ARGAMASSA TRAÇO 1:2:8, PREPARO MECÂNICO COM BETONEIRA 400 L, APLICADA MANUALMENTE EM PANOS DE FACHADA COM PRESENÇA DE VÃOS, ESPESSURA DE 25 MM. AF_08/2022	M2	1.517,50	30,35	30,35	30,35	30,35	30,35	30,35
16.4.	FORROS		-						





PLQ - PLANILHA DE LEVANTAMENTO DE QUANTIDADES
Memória de Cálculo - OGU

Grau de Sigilo
#PUBLICO

APELIDO DO EMPREENDIMENTO

Casa térrea acessível, 2 quartos, Área=47,45m², conforme Portaria MCID 1416/2023

Nº TransfereGOV
974230

ROCHA

Nº OPERAÇÃO
1-00406-84

PROponente / TOMADO
PREFEITURA MUNICIPAL

Item	Descrição	Unidade	Quantidade	Casa 1	Casa 2	Casa 3	Casa 4	Casa 5	Casa 6
				1	2	3	4	5	6
CONSTRUÇÃO DE UNIDADES HABITACIONAIS PARA ATENDIMENTO DE FAMÍLIAS EM SITUAÇÃO DE RISCO				133.421,28	128.983,94	126.954,84	125.877,66	125.877,66	125.877,66
1.6.4.0.1.	FORRO EM RÉGUAS DE P/V, FRISADO PARA AMBIENTES RESIDENCIAIS, INCLUSIVE ESTRUTURA UNIDIRECIONAL DE FIXAÇÃO. AF_08/2023_PS	M2	1.795 00	35,90	35,90	35,90	35,90	35,90	35,90
1.6.5.	PINTURA		-						
1.6.5.1.	PINTURAS INTERNAS		-						
1.6.5.1.1.	FUNDO SELADOR ACRILICO, APLICAÇÃO MANUAL EM PAREDE. UMA DEMÃO. AF_04/2023	M2	5.630 50	112,61	112,61	112,61	112,61	112,61	112,61
1.6.5.1.2.	FUNDO SELADOR ACRILICO, APLICAÇÃO MANUAL EM TETO. UMA DEMÃO. AF_04/2023	M2	222 00	4,44	4,44	4,44	4,44	4,44	4,44
1.6.5.1.3.	PINTURA LÁTEX ACRILICA STANDARD, APLICAÇÃO MANUAL EM TETO, DUAS DEMÃOS. AF_04/2023	M2	222 00	4,44	4,44	4,44	4,44	4,44	4,44
1.6.5.1.4.	PINTURA LÁTEX ACRILICA STANDARD, APLICAÇÃO MANUAL EM PAREDES, DUAS DEMÃOS. AF_04/2023	M2	5.630 50	112,61	112,61	112,61	112,61	112,61	112,61
1.6.5.2.	PINTURAS EXTERNAS		-						
1.6.5.2.1.	APLICAÇÃO MANUAL DE FUNDO SELADOR ACRILICO EM PAREDES EXTERNAS DE CASAS. AF_03/2024	M2	3.040 00	60,80	60,80	60,80	60,80	60,80	60,80
1.6.5.2.2.	PINTURA LÁTEX ACRILICA STANDARD, APLICAÇÃO MANUAL EM PAREDES, DUAS DEMÃOS. AF_04/2023	M2	3.040 00	60,80	60,80	60,80	60,80	60,80	60,80
1.6.5.3.	PINTURA ESQUADRIAS		-						
1.6.5.3.1.	LIXAMENTO DE MADEIRA PARA APLICAÇÃO DE FUNDO OU PINTURA. AF_01/2021	M2	1.050 00	21,00	21,00	21,00	21,00	21,00	21,00
1.6.5.3.2.	PINTURA FUNDO NIVELADOR ACRILICO BRANCO EM MADEIRA	M2	1.050 00	21,00	21,00	21,00	21,00	21,00	21,00
1.6.5.3.3.	PINTURA TINTA DE ACABAMENTO (PIGMENTADA) ESMALTE SINTÉTICO ACETINADO EM MADEIRA, 2 DEMÃOS. AF_01/2021	M2	1.050 00	21,00	21,00	21,00	21,00	21,00	21,00
1.7.	PAVIMENTAÇÕES		-						
1.7.1.	PISO CERÂMICO		-						
1.7.1.0.1.	COMPACTAÇÃO MECÂNICA DE SOLO PARA EXECUÇÃO DE RADIÉR, PISO DE CONCRETO OU LAJE SOBRE SOLO, COM COMPACTADOR DE SOLOS TIPO PLACA VIBRATÓRIA. AF_03/2021	M2	2.693 50	53,87	53,87	53,87	53,87	53,87	53,87
1.7.1.0.2.	LASTRO COM MATERIAL GRANULAR (PEDRA BRITADA N.3), APLICADO EM PISOS OU LAJES SOBRE SOLO, ESPESSURA DE "10 CM". AF_31/2024	M3	266 50	5,39	5,39	5,39	5,39	5,39	5,39
1.7.1.0.3.	CAMADA SEPARADORA PARA EXECUÇÃO DE RADIÉR, PISO DE CONCRETO OU LAJE SOBRE SOLO, EM LONA PLÁSTICA. AF_09/2021	M2	2.693 50	53,87	53,87	53,87	53,87	53,87	53,87
1.7.1.0.4.	LASTRO DE CONCRETO MAGRO APLICADO EM PISOS, LAJES SOBRE SOLO OU RADIERS, ESPESSURA DE 5 CM. AF_01/2024	M2	2.693 50	53,87	53,87	53,87	53,87	53,87	53,87

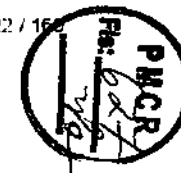



PLQ - PLANILHA DE LEVANTAMENTO DE QUANTIDADES
Memória de Cálculo - OGU

Grau de Sigilo
#PUBLICO

APELIDO DO EMPREENDIMENTO

Casa térrea acessível, 2 quartos, Área=47,45m², conforme Portaria MCID 1416/2023

Nº TransfereGOV
974430

ROCHA

Nº OPERAÇÃO
1'00406-84

PROponente / Tomador
PREFEITURA MUNICIPAL

Item	Descrição	Unidade	Quantidade	Casa 1	Casa 2	Casa 3	Casa 4	Casa 5	Casa 6
				1	2	3	4	5	6
CONSTRUÇÃO DE UNIDADES HABITACIONAIS PARA ATENDIMENTO DE FAMÍLIAS EM SITUAÇÃO DE				133.421,29	128.951,84	128.954,83	125.977,68	125.977,68	125.977,68
17.1.0.5	CONTRAPISO EM ARGAMASSA TRAÇO 1:4 (CIMENTO E AREIA), PREPARO MECÂNICO COM BETONEIRA 400 L APLICADO EM ÁREAS MOLHADAS SOBRE LAJE, ADERIDO, ACABAMENTO NÃO REFORÇADO, ESPESSURA 3CM. AF_07/2021	M2	756,50	15,13	15,13	15,13	15,13	15,13	15,13
17.1.0.6	CONTRAPISO EM ARGAMASSA TRAÇO 1:4 (CIMENTO E AREIA), PREPARO MECÂNICO COM BETONEIRA 400 L APLICADO EM ÁREAS SECAS SOBRE LAJE, ADERIDO, ACABAMENTO NÃO REFORÇADO ESPESSURA 3CM. AF_07/2021	M2	1.609,50	32,19	32,19	32,19	32,19	32,19	32,19
17.1.0.7	REVESTIMENTO CERÂMICO PARA PISO COM PLACAS TIPO ESMALTADA DE DIMENSÕES 35X35 CM APLICADA EM AMBIENTES DE ÁREA ENTRE 5 M2 E 10 M2. AF_02/2023 PE	M2	840,00	16,80	16,80	16,80	16,80	16,80	16,80
17.1.0.8	REVESTIMENTO CERÂMICO PARA PISO COM PLACAS TIPO ESMALTADA DE DIMENSÕES 35X35 CM APLICADA EM AMBIENTES DE ÁREA MAIOR QUE 10 M2. AF_02/2023 PE	M2	955,00	19,10	19,10	19,10	19,10	19,10	19,10
17.1.0.9	REVESTIMENTO CERÂMICO PARA PISO COM PLACAS TIPO ESMALTADA DE DIMENSÕES 35X35 CM APLICADA EM AMBIENTES DE ÁREA MENOR QUE 5 M2. AF_02/2023 PE	M2	649,00	12,98	12,98	12,98	12,98	12,98	12,98
17.2.	PISO CIMENTADO								
17.2.0.1	COMPACTAÇÃO MECÂNICA DE SOLO PARA EXECUÇÃO DE RADIER, PISO DE CONCRETO OU LAJE SOBRE SOLO, COM COMPACTADOR DE SOLOS TIPO PLACA VIBRATÓRIA. AF_09/2021	M2	807,50	16,15	16,15	16,15	16,15	16,15	16,15
17.2.0.2	EXECUÇÃO DE PASSEIO (CALÇADA) OU PISO DE CONCRETO COM CONCRETO MOLDADO IN LOCO, FEITO EM OBRA, ACABAMENTO CONVENCIONAL, NÃO ARMADO. AF_08/2022	M3	56,50	1,13	1,13	1,13	1,13	1,13	1,13
17.3.	RODAPÉS, SOLEIRAS E PEITORIS								
17.3.0.1	SOLEIRA EM MÁRMORE, LARGURA 15 CM, ESPESSURA 2,0 CM. AF_09/2020	M	126,00	2,52	2,52	2,52	2,52	2,52	2,52
17.3.0.2	RODAPE CERÂMICO DE 7CM DE ALTURA COM PLACAS TIPO ESMALTADA DE DIMENSÕES 35X35CM. AF_02/2023	M	1.935,00	38,70	38,70	38,70	38,70	38,70	38,70
17.3.0.3	PEITORIL LINEAR EM GRANITO OU MÁRMORE L = 15CM, ASSENTADO COM ARGAMASSA 1:6 COM ADITIVO. AF_11/2020	M	325,00	6,50	6,50	6,50	6,50	6,50	6,50
18.	INSTALAÇÕES								
18.1.	ELETRICAS / TELEFÔNICAS								
18.1.1.	CENTRO DE DISTRIBUIÇÃO ELÉTRICA								
18.1.1.1.	DISJUNTOR MONOPOLAR TIPO DIN, CORRENTE NOMINAL DE 10A - FORNECIMENTO E INSTALAÇÃO. AF_10/2020	JN	100,00	2,00	2,00	2,00	2,00	2,00	2,00
18.1.1.2.	DISJUNTOR MONOPOLAR TIPO DIN, CORRENTE NOMINAL DE 16A - FORNECIMENTO E INSTALAÇÃO. AF_10/2020	JN	50,00	1,00	1,00	1,00	1,00	1,00	1,00
18.1.1.3.	DISJUNTOR MONOPOLAR TIPO DIN, CORRENTE NOMINAL DE 25A - FORNECIMENTO E INSTALAÇÃO. AF_10/2020	JN	50,00	1,00	1,00	1,00	1,00	1,00	1,00





PLQ - PLANILHA DE LEVANTAMENTO DE QUANTIDADES
Memória de Cálculo - OGU

Grau de Sigilo
#PUBLICO

APELIDO DO EMPREENDIMENTO

Casa térrea acessível, 2 quartos, Área=47,46m², conforme Portaria MCIID 1416/2023

Nº Transferência GOV

974430

ROCHA

Nº OPERAÇÃO

110040684

PROponente / TOMADOR

PREFEITURA MUNICIPAL

Item	Descrição	Unidade	Quantidade	Casa 1	Casa 2	Casa 3	Casa 4	Casa 5	Casa 6
CONSTRUÇÃO DE UNIDADES HABITACIONAIS PARA ATENDIMENTO DE FAMILIAS EM SITUAÇÃO DE				133.421,28	128.964,94	128.964,94	128.977,68	128.677,88	128.677,88
18.1.1.4.	DISJUNTOR MONOPOLAR TIPO DIN, CORRENTE NOMINAL DE 50A - FORNECIMENTO E INSTALAÇÃO. AF_10/2020	JN	50,00	1,00	1,00	1,00	1,00	1,00	1,00
18.1.1.5.	DISJUNTOR BIPOLAR TIPO DR, CORRENTE NOMINAL DE 25A - FORNECIMENTO E INSTALAÇÃO.	JN	100,00	2,00	2,00	2,00	2,00	2,00	2,00
18.1.1.6.	ENTRADA DE ENERGIA ELÉTRICA, AÉREA, MONOFÁSICA, COM CAIXA DE EMBUTIR, CABO DE 10 MM2 E DISJUNTOR DIN 50A (NÃO INCLUI O POSTE DE CONCRETO). AF_07/2020_PS	JN	50,00	1,00	1,00	1,00	1,00	1,00	1,00
18.1.1.7.	QUADRO DE DISTRIBUIÇÃO DE LUZ EM PVC PARA 12 DISJUNTORES - FORNECIMENTO E INSTALAÇÃO.	JN	50,00	1,00	1,00	1,00	1,00	1,00	1,00
18.1.2.	LUMINAÇÃO, TOMADAS E INTERRUPTORES								
18.1.2.1.	LUMINÁRIA TIPO PLAFON CIRCULAR, DE SOBREPOR, COM LED DE 12/13 W - FORNECIMENTO E INSTALAÇÃO. AF_09/2024	JN	350,00	7,00	7,00	7,00	7,00	7,00	7,00
18.1.2.2.	LÂMPADA COMPACTA DE LED 10 W, BASE E27 - FORNECIMENTO E INSTALAÇÃO. AF_09/2024	JN	350,00	7,00	7,00	7,00	7,00	7,00	7,00
18.1.2.3.	INTERRUPTOR SIMPLES (1 MÓDULO), 10A/250V, INCLUINDO SUPORTE E PLACA - FORNECIMENTO E INSTALAÇÃO. AF_03/2023	JN	250,00	5,00	5,00	5,00	5,00	5,00	5,00
18.1.2.4.	INTERRUPTOR SIMPLES (2 MÓDULOS), 10A/250V, INCLUINDO SUPORTE E PLACA - FORNECIMENTO E INSTALAÇÃO. AF_03/2023	JN	50,00	1,00	1,00	1,00	1,00	1,00	1,00
18.1.2.5.	TOMADA BAIXA DE EMBUTIR (1 MÓDULO), 2P+T 10 A, INCLUINDO SUPORTE E PLACA - FORNECIMENTO E INSTALAÇÃO. AF_03/2023	JN	500,00	10,00	10,00	10,00	10,00	10,00	10,00
18.1.2.6.	TOMADA MÉDIA DE EMBUTIR (1 MÓDULO), 2P+T 10 A, INCLUINDO SUPORTE E PLACA - FORNECIMENTO E INSTALAÇÃO. AF_03/2023	JN	300,00	6,00	6,00	6,00	6,00	6,00	6,00
18.1.2.7.	TOMADA ALTA DE EMBUTIR (1 MÓDULO), 2P+T 20 A, INCLUINDO SUPORTE E PLACA - FORNECIMENTO E INSTALAÇÃO. AF_03/2023	JN	50,00	1,00	1,00	1,00	1,00	1,00	1,00
18.1.2.8.	INTERRUPTOR PULGADOR, CAMPAINHA (1 MÓDULO), 10A/250V, INCLUINDO SUPORTE E PLACA - FORNECIMENTO E INSTALAÇÃO. AF_03/2023	JN	50,00	1,00	1,00	1,00	1,00	1,00	1,00
18.1.2.9.	CAMPAINHA CIGARRA (1 MÓDULO), 10A/250V, INCLUINDO SUPORTE E PLACA - FORNECIMENTO E INSTALAÇÃO. AF_03/2023	JN	50,00	1,00	1,00	1,00	1,00	1,00	1,00
18.1.2.10.	SUPORTE PARAFUSADO COM ESPELHO / PLACA DE ENCAIXE 4" X 2" BAIXO (0,30 M DO PISO) PARA PONTO ELÉTRICO - FORNECIMENTO E INSTALAÇÃO	JN	100,00	2,00	2,00	2,00	2,00	2,00	2,00
18.1.2.11.	CAIXA RETANGULAR 4" X 2" BAIXA (0,30 M DO PISO), PVC, INSTALADA EM PAREDE - FORNECIMENTO E INSTALAÇÃO. AF_03/2023	JN	600,00	12,00	12,00	12,00	12,00	12,00	12,00
18.1.2.12.	CAIXA RETANGULAR 4" X 2" MÉDIA (1,30 M DO PISO), PVC, INSTALADA EM PAREDE - FORNECIMENTO E INSTALAÇÃO. AF_03/2023	JN	650,00	13,00	13,00	13,00	13,00	13,00	13,00
18.1.2.13.	CAIXA RETANGULAR 4" X 2" ALTA (2,00 M DO PISO), PVC, INSTALADA EM PAREDE - FORNECIMENTO E INSTALAÇÃO. AF_03/2023	JN	100,00	2,00	2,00	2,00	2,00	2,00	2,00



APELIDO DO EMPREENDIMENTO: Casa térrea acessível, 2 quartos, Área=47,45m², conforme Portaria MCID 1416/2023
 Nº Transferência GOV: 974230
 ROCHA
 Nº OPERAÇÃO: 1-00406-84
 PROPONENTE / TOMADOR: PREFEITURA MUNICIPAL

Item	Descrição	Unidade	Quantidade	Casa 1	Casa 2	Casa 3	Casa 4	Casa 5	Casa 6
				1	2	3	4	5	6
CONSTRUÇÃO DE UNIDADES HABITACIONAIS PARA ATENDIMENTO DE FAMILIARES EM SITUAÇÃO DE				133.421,28	128.964,54	128.964,54	128.977,98	128.977,98	128.977,98
18.1.2.14	CAIXA OCTOGONAL 3" X 3", PVC, INSTALADA EM LAJE - FORNECIMENTO E INSTALAÇÃO. AF_03/2023	JN	350,00	7,00	7,00	7,00	7,00	7,00	7,00
18.1.3.	FIOS E CABOS								
18.1.3.1.	CABO DE COBRE FLEXÍVEL ISOLADO, 1,5 MM², ANTI-CHAMA 450/750 V, PARA CIRCUITOS TERMINAIS - FORNECIMENTO E INSTALAÇÃO. AF_03/2023	M	4.895,00	97,90	97,90	97,90	97,90	97,90	97,90
18.1.3.2.	CABO DE COBRE FLEXÍVEL ISOLADO, 2,5 MM², ANTI-CHAMA 450/750 V, PARA CIRCUITOS TERMINAIS - FORNECIMENTO E INSTALAÇÃO. AF_03/2023	M	12.940,00	258,80	258,80	258,80	258,80	258,80	258,80
18.1.3.3.	CABO DE COBRE FLEXÍVEL ISOLADO, 4 MM², ANTI-CHAMA 450/750 V, PARA CIRCUITOS TERMINAIS - FORNECIMENTO E INSTALAÇÃO. AF_03/2023	M	1.240,00	24,80	24,80	24,80	24,80	24,80	24,80
18.1.3.4.	CABO DE COBRE ISOLADO, 10 MM², ANTI-CHAMA 450/750 V, INSTALADO EM ELETROCALHA OU PERFILADO - FORNECIMENTO E INSTALAÇÃO. AF_10/2020	M	1.295,00	25,90	25,90	25,90	25,90	25,90	25,90
18.1.3.5.	CABO DE COBRE FLEXÍVEL ISOLADO, 10 MM², ANTI-CHAMA 0,6/1,0 KV PARA DISTRIBUIÇÃO - FORNECIMENTO E INSTALAÇÃO. AF_10/2020	M	415,00	8,30	8,30	8,30	8,30	8,30	8,30
18.1.3.6.	ELETRODUTO FLEXÍVEL CORRUGADO, PVC, DN 25 MM (3/4"), PARA CIRCUITOS TERMINAIS, INSTALADO EM FORRO - FORNECIMENTO E INSTALAÇÃO. AF_03/2023	M	2.235,00	44,70	44,70	44,70	44,70	44,70	44,70
18.1.3.7.	ELETRODUTO FLEXÍVEL CORRUGADO, PVC, DN 25 MM (3/4"), PARA CIRCUITOS TERMINAIS, INSTALADO EM PAREDE - FORNECIMENTO E INSTALAÇÃO. AF_03/2023	M	2.915,00	58,30	58,30	58,30	58,30	58,30	58,30
18.1.3.8.	ELETRODUTO FLEXÍVEL CORRUGADO REFORÇADO PVC, DN 25 MM (3/4"), PARA CIRCUITOS TERMINAIS, INSTALADO EM LAJE - FORNECIMENTO E INSTALAÇÃO. AF_03/2023	M	1.103,00	22,06	22,06	22,06	22,06	22,06	22,06
18.1.3.9.	RASGO LINEAR MANUAL EM ALVENARIA, PARA ELETRODUTOS, DIÂMETROS MENORES OU IGUAIS A 40 MM. AF_09/2023	M	2.915,00	58,30	58,30	58,30	58,30	58,30	58,30
18.2.	HIDRÁULICAS / GÁS / INCÊNDIO								
18.2.1.	TUBULAÇÕES E CONEXÕES HIDRÁULICAS								
18.2.1.1.	JOELHO 90 GRAUS COM BUCHA DE LAÇÃO, PVC, SOLDÁVEL, DN 25MM, X 1/2 INSTALADO EM RAMAL OU SUB-RAMAL DE ÁGUA - FORNECIMENTO E INSTALAÇÃO. AF_09/2022	JN	350,00	7,00	7,00	7,00	7,00	7,00	7,00
18.2.1.2.	JOELHO 90 GRAUS, PVC, SOLDÁVEL, DN 25MM, INSTALADO EM RAMAL DE DISTRIBUIÇÃO DE ÁGUA - FORNECIMENTO E INSTALAÇÃO. AF_06/2022	JN	400,00	8,00	8,00	8,00	8,00	8,00	8,00
18.2.1.3.	TE, PVC, SOLDÁVEL, DN 25MM, INSTALADO EM RAMAL OU SUB-RAMAL DE ÁGUA - FORNECIMENTO E INSTALAÇÃO. AF_06/2022	JN	200,00	4,00	4,00	4,00	4,00	4,00	4,00



PLQ - PLANILHA DE LEVANTAMENTO DE QUANTIDADES
Memória de Cálculo - OGU

Grau de Sigilo
#PUBLICO

APELIDO DO EMPREENDIMENTO

Casa térrea acessível, 2 quartos, Área=47,45m², conforme Portaria MCII/1416/2023

Nº TransfereGOV
974430

ROCHA

Nº OPERAÇÃO
1:00406-84

PROponente / TOMADOR
PREFEITURA MUNICIPAL

Item	Descrição	Unidade	Quantidade	Casa 1	Casa 2	Casa 3	Casa 4	Casa 5	Casa 6
CONSTRUÇÃO DE UNIDADES HABITACIONAIS PARA ATENDIMENTO DE FAMÍLIAS EM SITUAÇÃO DE RISCO				132.421,26	128.054,04	128.054,04	128.077,65	128.077,65	128.077,65
1.8.2.1.4.	ADAPTADOR CURTO COM BOLSA E ROSCA PARA REGISTRO, PVC, SOLDÁVEL DN 25MM X 3/4. INSTALADO EM RAMAL OU SUB-RAMAL DE ÁGUA - FORNECIMENTO E INSTALAÇÃO. AF_09/2022	JN	400,00	8,00	8,00	8,00	8,00	8,00	8,00
1.8.2.1.5.	TUBO, PVC, SOLDÁVEL, DE 25MM, INSTALADO EM PRUMADA DE ÁGUA - FORNECIMENTO E INSTALAÇÃO. AF_06/2022	M	255,00	5,10	5,10	5,10	5,10	5,10	5,10
1.8.2.1.6.	TUBO, PVC, SOLDÁVEL, DE 25MM, INSTALADO EM RAMAL OU SUB-RAMAL DE ÁGUA - FORNECIMENTO E INSTALAÇÃO. AF_06/2022	M	435,00	8,70	8,70	8,70	8,70	8,70	8,70
1.8.2.1.7.	FORNECIMENTO E INSTALAÇÃO DE PRESSURIZADOR ACOPLADO AO CHUVEIRO (TENSÃO: 220V - PRESSÃO MINIMA: 0,7MCA / PRESSÃO MÁXIMA: 2,5MCA - ENTRADA 1/2" / SAÍDA 1/2")	JN	50,00	1,00	1,00	1,00	1,00	1,00	1,00
1.8.2.2.	REGISTROS								
1.8.2.2.1.	REGISTRO DE PRESSÃO BRUTO, LATÃO, ROSCÁVEL, 3/4", COM ACABAMENTO E CANOPLA CROMADOS - FORNECIMENTO E INSTALAÇÃO AF_08/2021	JN	50,00	1,00	1,00	1,00	1,00	1,00	1,00
1.8.2.2.2.	REGISTRO DE GAVETA BRUTO, LATÃO, ROSCÁVEL, 3/4", COM ACABAMENTO E CANOPLA CROMADOS - FORNECIMENTO E INSTALAÇÃO AF_08/2021	JN	150,00	3,00	3,00	3,00	3,00	3,00	3,00
1.8.2.2.3.	REGISTRO DE ESFERA, PVC, SOLDÁVEL, COM VOLANTE DN 32 MM - FORNECIMENTO E INSTALAÇÃO. AF_08/2021	JN	100,00	2,00	2,00	2,00	2,00	2,00	2,00
1.8.2.2.4.	ENGATE FLEXÍVEL EM PLÁSTICO BRANCO, 1/2" X 40CM - FORNECIMENTO E INSTALAÇÃO. AF_01/2020	JN	200,00	4,00	4,00	4,00	4,00	4,00	4,00
1.8.2.3.	ENTRADA / ALIMENTAÇÃO HIDRÁULICA								
1.8.2.3.1.	KIT CAVALETE PARA MEDIÇÃO DE ÁGUA - ENTRADA INDIVIDUALIZADA, EM PVC 25 MM (3/4"), PARA 1 MEDIDOR - FORNECIMENTO E INSTALAÇÃO (EXCLUSIVE HIDRÔMETRO). AF_03/2024	JN	50,00	1,00	1,00	1,00	1,00	1,00	1,00
1.8.2.3.2.	CAIXA DE EMBUTIR EM POLICARBONATO PARA ABRIGO DE HIDRÔMETRO - FORNECIMENTO E INSTALAÇÃO (EXCLUSIVE HIDRÔMETRO).	JN	50,00	1,00	1,00	1,00	1,00	1,00	1,00
1.8.2.3.3.	REGISTRO DE GAVETA BRUTO, LATÃO, ROSCÁVEL, 3/4" - FORNECIMENTO E INSTALAÇÃO. AF_06/2021	JN	50,00	1,00	1,00	1,00	1,00	1,00	1,00
1.8.2.3.4.	TUBO, PVC, SOLDÁVEL, DE 25MM, INSTALADO EM RAMAL DE DISTRIBUIÇÃO DE ÁGUA - FORNECIMENTO E INSTALAÇÃO. AF_06/2022	M	337,50	6,75	6,75	6,75	6,75	6,75	6,75
1.8.2.3.5.	TUBO, PVC, SOLDÁVEL, DE 25MM, INSTALADO EM PRUMADA DE ÁGUA - FORNECIMENTO E INSTALAÇÃO. AF_06/2022	M	150,00	3,00	3,00	3,00	3,00	3,00	3,00
1.8.2.3.6.	JOELHO 90 GRAUS, PVC, SOLDÁVEL, DN 25MM, INSTALADO EM RAMAL DE DISTRIBUIÇÃO DE ÁGUA - FORNECIMENTO E INSTALAÇÃO. AF_06/2022	JN	100,00	2,00	2,00	2,00	2,00	2,00	2,00

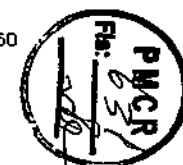



PLQ - PLANILHA DE LEVANTAMENTO DE QUANTIDADES
Memória de Cálculo - OGU

Grau de Sigilo
#PUBLICO

APELIDO DO EMPREENDIMENTO: Casa térrea acessível, 2 quartos, Área=47,45m², conforme Portaria MCID 1416/2023
Nº TransfereGOV: 974430
ROCHA
Nº OPERAÇÃO: 1100406-94
PROponente / TOMADOR: PREFEITURA MUNICIPAL

Item	Descrição	Unidade	Quantidade	Casa 1	Casa 2	Casa 3	Casa 4	Casa 5	Casa 6
				1	2	3	4	5	6
CONSTRUÇÃO DE UNIDADES HABITACIONAIS PARA ATENDIMENTO DE FAMILIAS EM SITUAÇÃO DE				132.421,26	128.997,94	128.954,94	125.677,66	125.677,66	125.677,66
1.8.2.3.7.	TE. PVC, SOLDÁVEL, DN 25MM, INSTALADO EM RAMAL DE DISTRIBUIÇÃO DE ÁGUA - FORNECIMENTO E INSTALAÇÃO AF_06/2022	JN	50 00	1,00	1,00	1,00	1,00	1,00	1,00
1.8.2.4.	CAIXA D'ÁGUA E BARRILETE		-						
1.8.2.4.1	CAIXA D'ÁGUA EM POLIETILENO, 500 LITROS - FORNECIMENTO E INSTALAÇÃO AF_06/2021	JN	50 00	1,00	1,00	1,00	1,00	1,00	1,00
1.8.2.4.2.	FURO EM CAIXA D'ÁGUA COM ESPESURA DE 2 ATE 5 MM E DIÂMETRO DE 25 MM. AF_06/2021	JN	50 00	1,00	1,00	1,00	1,00	1,00	1,00
1.8.2.4.3.	FURO EM CAIXA D'ÁGUA COM ESPESURA DE 2 ATE 5 MM E DIÂMETRO DE 32 MM. AF_06/2021	JN	100 00	2,00	2,00	2,00	2,00	2,00	2,00
1.8.2.4.4.	ADAPTADOR COM FLANGE E ANEL DE VEDAÇÃO, PVC, SOLDÁVEL, DN 25 MM X 3/4". INSTALADO EM RESERVAÇÃO PREDIAL DE ÁGUA - FORNECIMENTO E INSTALAÇÃO, AF_04/2024	JN	50 00	1,00	1,00	1,00	1,00	1,00	1,00
1.8.2.4.5	ADAPTADOR COM FLANGE E ANEL DE VEDAÇÃO, PVC, SOLDÁVEL, DN 32 MM X 1". INSTALADO EM RESERVAÇÃO PREDIAL DE ÁGUA - FORNECIMENTO E INSTALAÇÃO, AF_04/2024	JN	100 00	2,00	2,00	2,00	2,00	2,00	2,00
1.8.2.4.6.	TORNEIRA DE BOIA PARA CAIXA D'ÁGUA, ROSCAVEL, 3/4" - FORNECIMENTO E INSTALAÇÃO, AF_08/2021	JN	50 00	1,00	1,00	1,00	1,00	1,00	1,00
1.8.2.4.7.	JOELHO 90 GRAUS, PVC, SOLDÁVEL, DN 25MM, INSTALADO EM RAMAL DE DISTRIBUIÇÃO DE ÁGUA - FORNECIMENTO E INSTALAÇÃO, AF_06/2022	JN	400 00	8,00	8,00	6,00	8,00	8,00	8,00
1.8.2.4.8.	JOELHO 90 GRAUS, PVC, SOLDÁVEL, DN 32MM, INSTALADO EM RAMAL DE DISTRIBUIÇÃO DE ÁGUA - FORNECIMENTO E INSTALAÇÃO, AF_06/2022	JN	200 00	4,00	4,00	4,00	4,00	4,00	4,00
1.8.2.4.9.	JOELHO 45 GRAUS, PVC, SOLDÁVEL, DN 32MM, INSTALADO EM RAMAL DE DISTRIBUIÇÃO DE ÁGUA - FORNECIMENTO E INSTALAÇÃO, AF_06/2022	JN	50 00	1,00	1,00	1,00	1,00	1,00	1,00
1.8.2.4.10.	BUCHA DE REDUÇÃO, CURTA, PVC, SOLDÁVEL, DN 32 X 25 MM INSTALADO EM RAMAL DE DISTRIBUIÇÃO DE ÁGUA - FORNECIMENTO E INSTALAÇÃO AF_06/2022	UN	100 00	2,00	2,00	2,00	2,00	2,00	2,00
1.8.2.4.11.	TE, PVC, SOLDÁVEL, DN 32MM, INSTALADO EM RAMAL DE DISTRIBUIÇÃO DE ÁGUA - FORNECIMENTO E INSTALAÇÃO AF_06/2022	UN	150 00	3,00	3,00	3,00	3,00	3,00	3,00
1.8.2.4.12.	TE DE REDUÇÃO, PVC, SOLDÁVEL, DN 32MM X 25MM, INSTALADO EM RAMAL DE DISTRIBUIÇÃO DE ÁGUA - FORNECIMENTO E INSTALAÇÃO, AF_06/2022	JN	50 00	1,00	1,00	1,00	1,00	1,00	1,00
1.8.2.4.13.	TUBO, PVC, SOLDÁVEL, DE 25MM, INSTALADO EM RAMAL DE DISTRIBUIÇÃO DE ÁGUA - FORNECIMENTO E INSTALAÇÃO AF_06/2022	M	220 00	4,40	4,40	4,40	4,40	4,40	4,40





PLQ - PLANILHA DE LEVANTAMENTO DE QUANTIDADES
Memória de Cálculo - OGU

Grau de Siglo
#PUBLICO

APELIDO DO EMPREENDIMENTO

Casa térrea acessível, 2 quartos. Área=47,46m², conforme Portaria MCID 1416/2023

Nº TransfereGOV

974430

ROCHA

Nº OPERAÇÃO

1º 00406-84

PROponente / TOMADOR

PREFEITURA MUNICIPAL

Item	Descrição	Unidade	Quantidade	Casa 1	Casa 2	Casa 3	Casa 4	Casa 5	Casa 6
				1	2	3	4	5	6
CONSTRUÇÃO DE UNIDADES HABITACIONAIS PARA ATENDIMENTO DE FAMÍLIAS EM SITUAÇÃO DE				133.421,28	128.054,94	128.653,84	128.677,66	128.677,66	128.677,66
1.9.2.4.14.	TUBO, PVC, SOLDÁVEL, DE 32MM, INSTALADO EM RAMAL DE DISTRIBUIÇÃO DE ÁGUA - FORNECIMENTO E INSTALAÇÃO. AF_08/2022	M	527,50	10,55	10,55	10,55	10,55	10,55	10,55
1.8.3.	SANITÁRIAS / PLUVIAL		-						
1.8.3.1.	TUBULAÇÕES E CONEXÕES SANITÁRIAS		-						
1.8.3.1.1.	JOELHO 45 GRAUS, PVC, SÉRIE NORMAL, ESGOTO PREDIAL, DN 40 MM JUNTA SOLDÁVEL, FORNECIDO E INSTALADO EM RAMAL DE DESCARGA OU RAMAL DE ESGOTO SANITÁRIO. AF_08/2022	JN	150,00	3,00	3,00	3,00	3,00	3,00	3,00
1.8.3.1.2.	JOELHO 45 GRAUS, PVC, SÉRIE NORMAL, ESGOTO PREDIAL, DN 50 MM JUNTA ELÁSTICA, FORNECIDO E INSTALADO EM RAMAL DE DESCARGA OU RAMAL DE ESGOTO SANITÁRIO. AF_08/2022	JN	100,00	2,00	2,00	2,00	2,00	2,00	2,00
1.8.3.1.3.	JOELHO 90 GRAUS, PVC, SÉRIE NORMAL, ESGOTO PREDIAL, DN 40 MM JUNTA SOLDÁVEL, FORNECIDO E INSTALADO EM RAMAL DE DESCARGA OU RAMAL DE ESGOTO SANITÁRIO. AF_08/2022	JN	100,00	2,00	2,00	2,00	2,00	2,00	2,00
1.8.3.1.4.	JOELHO 90 GRAUS, PVC, SÉRIE NORMAL, ESGOTO PREDIAL, DN 50 MM JUNTA ELÁSTICA, FORNECIDO E INSTALADO EM RAMAL DE DESCARGA OU RAMAL DE ESGOTO SANITÁRIO. AF_08/2022	JN	450,00	9,00	9,00	9,00	9,00	9,00	9,00
1.8.3.1.5.	JOELHO 90 GRAUS, PVC, SÉRIE NORMAL, ESGOTO PREDIAL, DN 100 MM, JUNTA ELÁSTICA, FORNECIDO E INSTALADO EM RAMAL DE DESCARGA OU RAMAL DE ESGOTO SANITÁRIO. AF_08/2022	JN	50,00	1,00	1,00	1,00	1,00	1,00	1,00
1.8.3.1.6.	TE, PVC, SÉRIE NORMAL, ESGOTO PREDIAL, DN 50 X 50 MM, JUNTA ELÁSTICA, FORNECIDO E INSTALADO EM RAMAL DE DESCARGA OU RAMAL DE ESGOTO SANITÁRIO. AF_08/2022	JN	50,00	1,00	1,00	1,00	1,00	1,00	1,00
1.8.3.1.7.	JUNÇÃO DE REDUÇÃO INVERTIDA, PVC, SÉRIE NORMAL, ESGOTO PREDIAL, DN 100 X 50 MM, JUNTA ELÁSTICA, FORNECIDO E INSTALADO EM RAMAL DE DESCARGA OU RAMAL DE ESGOTO SANITÁRIO. AF_08/2022	JN	50,00	1,00	1,00	1,00	1,00	1,00	1,00
1.8.3.1.8.	TERMINAL DE VENTILAÇÃO, PVC, SÉRIE NORMAL, ESGOTO PREDIAL, DN 50 MM, JUNTA SOLDÁVEL, FORNECIDO E INSTALADO EM PRUMADA DE ESGOTO SANITÁRIO OU VENTILAÇÃO. AF_08/2022	JN	50,00	1,00	1,00	1,00	1,00	1,00	1,00
1.8.3.1.9.	TUBO PVC, SÉRIE NORMAL, ESGOTO PREDIAL, DN 40 MM, FORNECIDO E INSTALADO EM RAMAL DE DESCARGA OU RAMAL DE ESGOTO SANITÁRIO. AF_08/2022	M	167,50	3,35	3,35	3,35	3,35	3,35	3,35
1.8.3.1.10.	TUBO PVC, SÉRIE NORMAL, ESGOTO PREDIAL, DN 50 MM, FORNECIDO E INSTALADO EM RAMAL DE DESCARGA OU RAMAL DE ESGOTO SANITÁRIO. AF_08/2022	M	510,50	10,21	10,21	10,21	10,21	10,21	10,21
1.8.3.1.11.	TUBO PVC, SÉRIE NORMAL, ESGOTO PREDIAL, DN 80 MM, FORNECIDO E INSTALADO EM PRUMADA DE ESGOTO SANITÁRIO OU VENTILAÇÃO. AF_08/2022	M	200,00	4,00	4,00	4,00	4,00	4,00	4,00





PLQ - PLANILHA DE LEVANTAMENTO DE QUANTIDADES
Memória de Cálculo - OGU

Grau de Sigilo
#PUBLICO

APELIDO DO EMPREENDIMENTO

Casa térrea acessível, 2 quartos, Área=47,46m², conforme Portaria MCID 1416/2023

Nº TransfereGOV

974430

ROCHA

Nº OPERAÇÃO

1-00406-84

PROponente / TOMADOR

PREFEITURA MUNICIPAL

Item	Descrição	Unidade	Quantidade	Casa 1	Casa 2	Casa 3	Casa 4	Casa 5	Casa 6
				1	2	3	4	5	6
CONSTRUÇÃO DE UNIDADES HABITACIONAIS PARA ATENDIMENTO DE FAMILIAS EM SITUAÇÃO DE				138.421,26	128.954,64	128.954,64	125.877,66	125.877,66	125.877,66
18.3.1.12.	TUBO PVC, SERIE NORMAL, ESGOTO PREDIAL, DN 100 MM, FORNECIDO E INSTALADO EM RAMAL DE DESCARGA OU RAMAL DE ESGOTO SANITARIO. AF_08/2022	M	1.690 00	33,80	33,80	33,80	33,80	33,80	33,80
18.3.2	ACESSÓRIOS / CAIXAS SANITÁRIAS								
18.3.2.1.	CAIXA ENTERRADA HIDRÁULICA RETANGULAR EM ALVENARIA COM TIJOLOS CERÂMICOS MACIÇOS, DIMENSÕES INTERNAS 0,6X0,6X0,6 M PARA REDE DE ESGOTO. AF_12/2020	JN	250 00	5,00	5,00	5,00	5,00	5,00	5,00
18.3.2.2.	CAIXA SIFONADA, PVC, DN 100 X 100 X 50 MM, JUNTA ELÁSTICA, FORNECIDA E INSTALADA EM RAMAL DE DESCARGA OU EM RAMAL DE ESGOTO SANITARIO. AF_08/2022	JN	50 00	1,00	1,00	1,00	1,00	1,00	1,00
18.3.2.3.	RALO SIFONADO REDONDO, PVC, DN 100 X 40 MM, JUNTA SOLDÁVEL, FORNECIDO E INSTALADO EM RAMAL DE DESCARGA OU EM RAMAL DE ESGOTO SANITARIO. AF_08/2022	JN	50 00	1,00	1,00	1,00	1,00	1,00	1,00
18.3.2.4.	RALO SECO CÔNICO, PVC, DN 100 X 40 MM, JUNTA SOLDÁVEL, FORNECIDO E INSTALADO EM RAMAL DE DESCARGA OU EM RAMAL DE ESGOTO SANITARIO. AF_08/2022	JN	50 00	1,00	1,00	1,00	1,00	1,00	1,00
18.3.2.5.	CAIXA DE GORDURA SIMPLES (CAPACIDADE: 36 L), RETANGULAR, EM ALVENARIA COM BLOCOS DE CONCRETO, DIMENSÕES INTERNAS = 0,2X0,4 M, ALTURA INTERNA = 0,8 M. AF_12/2020	JN	50 00	1,00	1,00	1,00	1,00	1,00	1,00
18.4.	APARELHOS, METAIS E BANCADAS								
18.4.0.1.	VASO SANITARIO SIFONADO COM CAIXA ACOPLADA, LOUÇA BRANCA, INCLUSO ENGATE FLEXIVEL EM PLÁSTICO BRANCO 1/2 X 40CM - FORNECIMENTO E INSTALAÇÃO. AF_01/2020	JN	50 00	1,00	1,00	1,00	1,00	1,00	1,00
18.4.0.2.	LAVATÓRIO LOUÇA BRANCA SUSPENSO, 29,5 X 39CM OU EQUIVALENTE, PADRÃO POPULAR, INCLUSO SIFÃO FLEXIVEL EM PVC, VÁLVULA E ENGATE FLEXIVEL 30CM EM PLÁSTICO E TORNEIRA CROMADA DE MESA, PADRÃO POPULAR - FORNECIMENTO E INSTALAÇÃO. AF_01/2020	JN	50 00	1,00	1,00	1,00	1,00	1,00	1,00
18.4.0.3.	BANCADA DE MÁRMORE SINTÉTICO 120 X 60CM, COM CUBA INTEGRADA, INCLUSO SIFÃO TIPO FLEXIVEL EM PVC, VÁLVULA EM PLÁSTICO CROMADO TIPO AMERICANA E TORNEIRA CROMADA LONGA, DE PAREDE, PADRÃO POPULAR - FORNECIMENTO E INSTALAÇÃO. AF_01/2020	JN	36 00	0,72	0,72	0,72	0,72	0,72	0,72
18.4.0.4.	TANQUE DE MÁRMORE SINTÉTICO COM COLUNA, 22L OU EQUIVALENTE, INCLUSO SIFÃO FLEXIVEL EM PVC, VÁLVULA PLÁSTICA E TORNEIRA DE METAL CROMADO PADRÃO POPULAR - FORNECIMENTO E INSTALAÇÃO. AF_01/2020	JN	50 00	1,00	1,00	1,00	1,00	1,00	1,00
18.4.0.5.	CHUVEIRO ELÉTRICO COMUM CORPO PLÁSTICO, TIPO DUCHA - FORNECIMENTO E INSTALAÇÃO. AF_01/2020	JN	50 00	1,00	1,00	1,00	1,00	1,00	1,00



APELIDO DO EMPREENDIMENTO Casa térrea acessível, 2 quartos, Área=47,43m², conforme Portaria MCID 1416/2023 | **Nº TransfereGOV** 974430 | **ROCHA** | **Nº OPERAÇÃO** 1º0040684 | **PROPOSTANTE / TOMADOR** PREFEITURA MUNICIPAL

Item	Descrição	Unidade	Quantidade	Casa 1	Casa 2	Casa 3	Casa 4	Casa 5	Casa 6
				1	2	3	4	5	6
CONSTRUÇÃO DE UNIDADES HABITACIONAIS PARA ATENDIMENTO DE FAMÍLIAS EM SITUAÇÃO DE				133.421,28	128.954,04	128.954,04	128.977,88	128.977,88	128.977,88
18.4.0.6.	KIT DE ACESSÓRIOS PARA BANHEIRO EM METAL CROMADO, 5 PEÇAS, INCLUSO FIXAÇÃO, AF_01/2020	JN	50 00	1,00	1,00	1,00	1,00	1,00	1,00
18.4.0.7.	BARRA DE APOIO RETA, EM ACC. INOX POLIDO, COMPRIMENTO 50 CM, FIXADA NA PAREDE - FORNECIMENTO E INSTALAÇÃO, AF_01/2020	JN	6 00	2,00	2,00	2,00			
18.4.0.8.	BARRA DE APOIO RETA, EM ACC. INOX POLIDO, COMPRIMENTO 70 CM, FIXADA NA PAREDE - FORNECIMENTO E INSTALAÇÃO, AF_01/2020	JN	6 00	2,00	2,00	2,00			
18.4.0.9.	BANCO ARTICULADO, EM AÇO INOX, PARA P.C.D. FIXADO NA PAREDE - FORNECIMENTO E INSTALAÇÃO, AF_01/2020	JN	3 00	1,00	1,00	1,00			
18.4.0.10.	Barra de apoio para lavatório, constituída de barra lateral tipo "U" em aço polido, =40cm	JN	3 00	1,00	1,00	1,00			
19.5.	FOSSA SEPTICA								
18.5.0.1.	ESCAVAÇÃO MANUAL DE VALA, AF_09/2024	M3	252 50	5,25	5,25	5,25	5,25	5,25	5,25
18.5.0.2.	PREPARO DE FUNDO DE VALA COM LARGURA MENOR QUE 1,5 M (ACERTO DO SOLO NATURAL), AF_08/2020	M2	131 50	2,63	2,63	2,63	2,63	2,63	2,63
18.5.0.3.	LASTRO DE CONCRETO MAGRO APLICADO EM PISOS, LAJES SOBRE SOLO OU RADIEIS, ESPESSURA DE 5 CM, AF_01/2024	M2	131 50	2,63	2,63	2,63	2,63	2,63	2,63
18.5.0.4.	ALVENARIA DE TIJOLO CERÂMICO FURADO (6x19x19)cm C/ARGAMASSA MISTA DE CAL HIDRATADA ESP=20 cm (BASEADA NA C0074/SEINFRA)	M2	501 50	10,03	10,03	10,03	10,03	10,03	10,03
18.5.0.5.	ARMAÇÃO PARA EXECUÇÃO DE RADIEIR, PISO DE CONCRETO OU LAJE SOBRE SOLO, COM USO DE TELA Q-198, AF_09/2021	KG	103 00	2,06	2,06	2,06	2,06	2,06	2,06
18.5.0.6.	CONCRETO FCK = 20MPa, TRAÇO 1:2,7:3 (EM MASSA SECA, DE CIMENTO/AREIA MÉDIA/AREIA 1) - PREPARO MECÂNICO COM BETONEIRA 600 L, AF_05/2021	M3	10 50	0,21	0,21	0,21	0,21	0,21	0,21
18.5.0.7.	LANÇAMENTO COM USO DE BALDES, ADENSAMENTO E ACABAMENTO DE CONCRETO EM ESTRUTURAS, AF_02/2022	M3	10 50	0,21	0,21	0,21	0,21	0,21	0,21
18.5.0.8.	CHAPIISCO APLICADO EM ALVENARIAS E ESTRUTURAS DE CONCRETO INTERIORS, COM COLHER DE PEDREIRO, ARGAMASSA TRAÇO 1:3 COM PREPARO EM BETONEIRA 400L, AF_10/2022	M2	433 50	8,67	8,67	8,67	8,67	8,67	8,67
18.5.0.9.	IMPERMEABILIZAÇÃO DE SUPERFÍCIE COM ARGAMASSA DE CIMENTO E AREIA, COM ADITIVO IMPERMEABILIZANTE, E = 1,5CM, AF_09/2023	M2	433 50	8,67	8,67	8,67	8,67	8,67	8,67
18.5.0.10.	TAMPA CIRCULAR PARA ESGOTO E DRENAGEM, EM CONCRETO PRÉ-MOLDADO, DIÂMETRO INTERNO = 0,60 M E ALTURA = 0,10 M, AF_12/2023	JN	100 00	2,00	2,00	2,00	2,00	2,00	2,00
19.	SUMIDOURO								



PLQ - PLANILHA DE LEVANTAMENTO DE QUANTIDADES
Memória de Cálculo - OGU

Grau de Sigilo
#PUBLICO

APELIDO DO EMPREENDIMENTO

Casa térrea acessível, 2 quartos, Área=47,46m², conforme Portaria MCID 1416/2023

Nº TransfereGOV
974430

ROCHA

Nº OPERAÇÃO
1-00406-84

PROponente / Tomador
PREFEITURA MUNICIPAL

Item	Descrição	Unidade	Quantidade	Casa 1	Casa 2	Casa 3	Casa 4	Casa 5	Casa 6
				1	2	3	4	5	6
CONSTRUÇÃO DE UNIDADES HABITACIONAIS PARA ATENDIMENTO DE FAMÍLIAS EM SITUAÇÃO DE				133.421,26	128.954,94	128.954,94	128.954,94	128.954,94	128.954,94
19.0.0.1	ESCAVAÇÃO MANUAL DE VALA. AF_09/2024	M3	361 00	7,22	7,22	7,22	7,22	7,22	7,22
19.0.0.2	PREPARO DE FUNDO DE VALA COM LARGURA MENOR QUE 1,5 M (ACERTO DO SOLO NATURAL). AF_08/2020	M2	190 00	3,80	3,80	3,80	3,80	3,80	3,80
19.0.0.3	ALVENARIA DE TIJOLO CERÂMICO FURADO (9x19x19)cm C/ARGAMASSA MISTA DE CAL HIDRATADA ESP=20 cm (BASEADA NA C0074/SEINFRA)	M2	621 50	12,43	12,43	12,43	12,43	12,43	12,43
19.0.0.4	ARMAÇÃO PARA EXECUÇÃO DE RADIER, PISO DE CONCRETO OU LAJE SOBRE SOLO, COM USO DE TELA Q-196. AF_09/2021	KG	176 00	3,52	3,52	3,52	3,52	3,52	3,52
19.0.0.5	CONCRETO FCK = 25MPa, TRAÇO 1:2,3:2,7 (EM MASSA SECA DE CIMENTO/ AREIA MÉDIA/ BRITA 1) - PREPARO MECÂNICO COM BETONEIRA 600 L. AF_05/2021	M3	17 50	0,35	0,35	0,35	0,35	0,35	0,35
19.0.0.6	LANÇAMENTO COM USO DE BALDES ADENSAMENTO E ACABAMENTO DE CONCRETO EM ESTRUTURAS. AF_02/2022	M3	17 50	0,35	0,35	0,35	0,35	0,35	0,35
19.0.0.7	LASTRO COM MATERIAL GRANULAR (PEDRA BRITADA N.3), APLICADO EM PISOS OU LAJES SOBRE SOLO, ESPESSURA DE 10 CM. AF_11/2024	M3	63 50	1,27	1,27	1,27	1,27	1,27	1,27
19.0.0.8	TAMPA CIRCULAR PARA ESGOTO E DRENAGEM, EM CONCRETO PRÉ-MOLDADO, DIÂMETRO INTERNO = 0,60 M E ALTURA = 0,10 M. AF_12/2023	JN	50 00	1,00	1,00	1,00	1,00	1,00	1,00
1.10.	COMPLEMENTAÇÕES		-						
1.10.1.	CALAFETE / LIMPEZA		-						
1.10.1.0.1.	LIMPEZA DE BACIA SANITÁRIA, BIDÊ OU MICTÓRIO EM LOUÇA, INCLUSIVE METAIS CORRESPONDENTES. AF_04/2019	JN	50 00	1,00	1,00	1,00	1,00	1,00	1,00
1.10.1.0.2.	LIMPEZA DE BANCADA DE PEDRA (MÁRMORE OU GRANITO). AF_04/2019	M2	36 00	0,72	0,72	0,72	0,72	0,72	0,72
1.10.1.0.3.	LIMPEZA DE CONTRAPISO COM VASSOURA A SECO. AF_04/2019	M2	807 50	16,15	16,15	16,15	16,15	16,15	16,15
1.10.1.0.4.	LIMPEZA DE FORRO REMOVÍVEL COM PANO ÚMIDO AF_04/2019	M2	1.795 00	35,90	35,90	35,90	35,90	35,90	35,90
1.10.1.0.5.	LIMPEZA DE JANELA DE VIDRO COM CAIXILHO EM AÇO/ALUMÍNIO/PVC. AF_04/2019	M2	200 00	4,00	4,00	4,00	4,00	4,00	4,00
1.10.1.0.6.	LIMPEZA DE PISO CERÂMICO OU PORCELANATO UTILIZANDO DETERGENTE NEUTRO E ESCOVAÇÃO MANUAL. AF_04/2019	M2	2.373 00	47,46	47,46	47,46	47,46	47,46	47,46
1.10.1.0.7.	LIMPEZA DE PORTA DE MADEIRA. AF_04/2019	M2	840 00	16,80	16,80	16,80	16,80	16,80	16,80
1.10.1.0.8.	LIMPEZA DE REVESTIMENTO CERÂMICO EM PAREDE UTILIZANDO DETERGENTE NEUTRO E ESCOVAÇÃO MANUAL. AF_04/2019	M2	796 00	15,92	15,92	15,92	15,92	15,92	15,92
1.10.1.0.9.	LIMPEZA DE TANQUE OU LAVATÓRIO DE LOUÇA ISOLADO, INCLUSIVE METAIS CORRESPONDENTES. AF_04/2019	JN	100 00	2,00	2,00	2,00	2,00	2,00	2,00





PLQ - PLANILHA DE LEVANTAMENTO DE QUANTIDADES
 Memória de Cálculo - OGU

Grau de Siglo
 #PUBLICO

APELIDO DO EMPREENDIMENTO: Casa térrea acessível, 2 quartos, Área=47,48m², conforme Portaria MCID 1416/2023
 Nº TransfereGOV: 974430
 ROCHA
 Nº OPERAÇÃO: 1100406-84
 PROPONENTE / TOMADOR: PREFEITURA MUNICIPAL

Item	Descrição	Unidade	Quantidade	Casa 1	Casa 2	Casa 3	Casa 4	Casa 5	Casa 6
				1	2	3	4	5	6
	CONSTRUÇÃO DE UNIDADES HABITACIONAIS PARA ATENDIMENTO DE FAMILIAS EM SITUAÇÃO DE			133.121,28	128.954,94	128.954,94	125.877,68	125.877,68	125.877,68

CATOLÉ DO ROCHA/PB

Local

segunda-feira, 1 de setembro de 2025

Data

Responsável Técnico

Nome: PAULA CRISTINA ARAÚJO LEIT

CREA/CAU: 161.889.750-3

ART/IRRT: PB20250743338





PLQ - PLANILHA DE LEVANTAMENTO DE QUANTIDADES
Memória de Cálculo - OGU

Grau de Sigilo
#PUBLICO

APELIDO DO EMPREENDIMENTO

Casa térrea acessível, 2 quartos, Área=47,46m², conforme Portaria MCHD 1416/2023

Nº TransfereGOV

974430

R

DE CATOLÉ DO ROCHA

Nº OPERAÇÃO

1:00406-84

Item	Descrição	Unidade	Quantidade	Casa 7	Casa 8	Casa 9	Casa 10	Casa 11	Casa 12
				7	8	9	10	11	12
CONSTRUÇÃO DE UNIDADES HABITATIVAS PARA ATENDIMENTO DE FAMILIAS EM SITUAÇÃO DE RISCO SOCIAL - HIS - PADRÃO POPULAR				125.677,66	125.677,66	125.677,66	125.677,66	125.677,66	125.677,66
11	SERVICIOS PRELIMINARES		-						
11.0.0.1	FORNECIMENTO E INSTALAÇÃO DE PLACA DE OBRA COM CHAPA GALVANIZADA E ESTRUTURA DE MADEIRA. AF_03/2022_PS	M2	8,00						
12	FUNDAÇÕES E CONTENÇÕES		-						
12.1	FUNDAÇÕES		-						
12.1.1	SAPATA		-						
12.1.1.1	ESCAVAÇÃO MECANIZADA PARA BLOCO DE COROAMENTO OU SAPATA COM RETROESCAVADEIRA (INCLUINDO ESCAVAÇÃO PARA COLOCAÇÃO DE FÔRMAS) AF_01/2024	M3	437,00	8,74	8,74	8,74	8,74	8,74	8,74
12.1.1.2	PREPARO DE FUNDO DE VALA COM LARGURA MENOR QUE 1,5 M (ACERTO DO SOLO NATURAL). AF_08/2020	M2	234,00	4,68	4,68	4,68	4,68	4,68	4,68
12.1.1.3	LASTRO DE CONCRETO MAGRO APLICADO EM BLOCOS DE COROAMENTO OU SAPATAS, ESPESSURA DE 5 CM. AF_01/2024	M2	234,00	4,68	4,68	4,68	4,68	4,68	4,68
12.1.1.4	FABRICAÇÃO, MONTAGEM E DESMONTAGEM DE FÔRMA PARA SAPATA EM CHAPA DE MADEIRA COMPENSADA RESINADA, E=17 MM, 4 UTILIZAÇÕES. AF_01/2024	M2	726,00	14,56	14,56	14,56	14,56	14,56	14,56
12.1.1.5	ARMAÇÃO DE SAPATA ISOLADA, VIGA BALDRAME E SAPATA CORRIDA UTILIZANDO AÇO CA-50 DE 10 MM - MONTAGEM. AF_01/2024	<G	2.535,00	50,70	50,70	50,70	50,70	50,70	50,70
12.1.1.6	ARMAÇÃO DE SAPATA ISOLADA, VIGA BALDRAME E SAPATA CORRIDA UTILIZANDO AÇO CA-50 DE 6,3 MM - MONTAGEM. AF_01/2024	<G	1.335,00	26,70	26,70	26,70	26,70	26,70	26,70
12.1.1.7	ARMAÇÃO DE SAPATA ISOLADA, VIGA BALDRAME E SAPATA CORRIDA UTILIZANDO AÇO CA-60 DE 5 MM - MONTAGEM. AF_01/2024	<G	640,00	12,80	12,80	12,80	12,80	12,80	12,80
12.1.1.8	CONCRETAGEM DE SAPATA, FCK 20 MPA, COM USC DE JERICA - LANÇAMENTO, ADENSAMENTO E ACABAMENTO.	M3	70,50	1,41	1,41	1,41	1,41	1,41	1,41
12.1.1.9	REATERRO MANUAL DE VALAS, COM COMPACTADOR DE SOLOS DE PERCUSSÃO AF_08/2023	M3	354,50	7,09	7,09	7,09	7,09	7,09	7,09
12.1.2	BALDRAMES		-						
12.1.2.1	ESCAVAÇÃO MANUAL PARA VIGA BALDRAME OU SAPATA CORRIDA (INCLUINDO ESCAVAÇÃO PARA COLOCAÇÃO DE FÔRMAS). AF_01/2024	M3	273,00	5,46	5,46	5,46	5,46	5,46	5,46
12.1.2.2	LASTRO DE CONCRETO MAGRO APLICADO EM BLOCOS DE COROAMENTO OU SAPATAS, ESPESSURA DE 5 CM. AF_01/2024	M2	341,50	6,83	6,83	6,83	6,83	6,83	6,83
12.1.2.3	FABRICAÇÃO, MONTAGEM E DESMONTAGEM DE FÔRMA PARA VIGA BALDRAME, EM MADEIRA SERRADA, E=25 MM, 4 UTILIZAÇÕES. AF_01/2024	M2	1.429,00	28,58	28,58	28,58	28,58	28,58	28,58
12.1.2.4	ARMAÇÃO DE SAPATA ISOLADA, VIGA BALDRAME E SAPATA CORRIDA UTILIZANDO AÇO CA-50 DE 8 MM - MONTAGEM. AF_01/2024	<G	4.020,00	80,40	80,40	80,40	80,40	80,40	80,40

PMV5.15

33 / 160





PLQ - PLANILHA DE LEVANTAMENTO DE QUANTIDADES
Memória de Cálculo - OGU

Grau de Sigilo
#PUBLICO

APELIDO DO EMPREENDIMENTO

Casa térrea acessível, 2 quartos, Área=47,40m², conforme Portaria MCID 1416/2023

Nº TransfereGOV
974230

R
DE CATOLÉ DO ROCHA

Nº OPERAÇÃO
1'00406-84

Item	Descrição	Unidade	Quantidade	Casa 7	Casa 8	Casa 9	Casa 10	Casa 11	Casa 12
CONSTRUÇÃO DE UNIDADES HABITACIONAIS PARA ATENDIMENTO DE FAMÍLIAS EM SITUAÇÃO DE				125.677,88	125.677,88	125.677,88	125.677,88	125.677,88	125.677,88
1.2.1.2.5.	ARMAÇÃO DE SAPATA ISOLADA, VIGA BALDRAME E SAPATA CORRIDA UTILIZANDO AÇO CA-50 DE 6,3 MM - MONTAGEM. AF_01/2024	<G	385 00	7,70	7,70	7,70	7,70	7,70	7,70
1.2.1.2.6.	ARMAÇÃO DE SAPATA ISOLADA, VIGA BALDRAME E SAPATA CORRIDA UTILIZANDO AÇO CA-60 DE 5 MM - MONTAGEM. AF_01/2024	<G	1.950 00	36,00	36,00	36,00	36,00	36,00	36,00
1.2.1.2.7.	CONCRETAGEM DE BLOCO DE COROAMENTO OU VIGA BALDRAME, FCK 20 MPA, COM USO DE JERICA - LANÇAMENTO, ADENSAMENTO E ACABAMENTO.	M3	95 50	1,91	1,91	1,91	1,91	1,91	1,91
1.2.1.2.8.	REATERRO MANUAL DE VALAS, COM COMPACTADOR DE SOLOS DE PERCUSSÃO AF_06/2023	M3	150 50	3,21	3,21	3,21	3,21	3,21	3,21
1.2.1.3.	IMPERMEABILIZAÇÃO		-						
1.2.1.3.1.	CHAPISCO APLICADO EM ALVENARIAS E ESTRUTURAS DE CONCRETO NTERNAS, COM COLHER DE PEDREIRO, ARGAMASSA TRAÇO 1:3 COM PREPARO MANUAL AF_10/2022	M2	1.697 50	33,95	33,95	33,95	33,95	33,95	33,95
1.2.1.3.2.	IMPERMEABILIZAÇÃO DE SUPERFÍCIE COM ARGAMASSA DE CIMENTO E AREIA, COM ADITIVO IMPERMEABILIZANTE, E = 1,5CM. AF_09/2023	M2	1.697 50	33,95	33,95	33,95	33,95	33,95	33,95
1.2.1.3.3.	IMPERMEABILIZAÇÃO DE SUPERFÍCIE COM EMULSÃO ASFÁLTICA, 2 DEMÃOS. AF_09/2023	M2	1.697 50	33,95	33,95	33,95	33,95	33,95	33,95
1.3.	SUPRAESTRUTURA		-						
1.3.1.	PILARES, VIGAS E LAJES		-						
1.3.1.0.1.	MONTAGEM E DESMONTAGEM DE FÓRMA DE PILARES RETANGULARES E ESTRUTURAS SIMILARES, PÉ-DIREITO SIMPLES, EM CHAPA DE MADEIRA COMPENSADA RESINADA, 8 UTILIZAÇÕES AF_09/2020	M2	719 50	14,39	14,39	14,39	14,39	14,39	14,39
1.3.1.0.2.	MONTAGEM E DESMONTAGEM DE FÓRMA DE VIGA, SEM ESCORAMENTO, PÉ-DIREITO SIMPLES, EM CHAPA DE MADEIRA RESINADA, 8 UTILIZAÇÕES.	M2	1.027 00	20,54	20,54	20,54	20,54	20,54	20,54
1.3.1.0.3.	MONTAGEM E DESMONTAGEM DE FÓRMA DE VIGA, ESCORAMENTO COM GARFO DE MADEIRA, PÉ-DIREITO SIMPLES, EM CHAPA DE MADEIRA RESINADA, 8 UTILIZAÇÕES AF_09/2020	M2	206 50	4,13	4,13	4,13	4,13	4,13	4,13
1.3.1.0.4.	ARMAÇÃO DE PILAR OU VIGA DE ESTRUTURA CONVENCIONAL DE CONCRETO ARMADO UTILIZANDO AÇO CA-60 DE 5,0 MM - MONTAGEM. AF_06/2022	<G	3.526 00	70,40	70,40	70,40	70,40	70,40	70,40
1.3.1.0.5.	ARMAÇÃO DE PILAR OU VIGA DE ESTRUTURA CONVENCIONAL DE CONCRETO ARMADO UTILIZANDO AÇO CA-50 DE 6,3 MM - MONTAGEM. AF_06/2022	KG	750 00	15,00	15,00	15,00	15,00	15,00	15,00
1.3.1.0.6.	ARMAÇÃO DE PILAR OU VIGA DE ESTRUTURA CONVENCIONAL DE CONCRETO ARMADO UTILIZANDO AÇO CA-50 DE 8,0 MM - MONTAGEM. AF_06/2022	KG	3.265 00	65,30	65,30	65,30	65,30	65,30	65,30





PLQ - PLANILHA DE LEVANTAMENTO DE QUANTIDADES
Memória de Cálculo - OGU

Grau de Sigilo
#PUBLICO

APELIDO DO EMPREENDIMENTO Casa térrea acessível, 2 quartos, Área=47,45m², conforme Portaria MCID 1416/2023 **Nº TransfereGOV** 974230 **R** DE CATOLÉ DO ROCHA **Nº OPERAÇÃO** 1100406-34

Item	Descrição	Unidade	Quantidade	7 Casa 7	8 Casa 8	9 Casa 9	10 Casa 10	11 Casa 11	12 Casa 12
CONSTRUÇÃO DE UNIDADES HABITACIONAIS PARA ATENDIMENTO DE FAMÍLIAS EM SITUAÇÃO DE				125.677,66	125.677,66	125.677,66	125.677,66	125.677,66	125.677,66
1.3.1.0.7.	ARMAÇÃO DE PILAR OU VIGA DE ESTRUTURA CONVENCIONAL DE CONCRETO ARMADO UTILIZANDO AÇO CA-50 DE 10.0 MM - MONTAGEM AF_06/2022	KG	4.280 00	85,60	85,60	85,60	85,60	85,60	85,60
1.3.1.0.8.	LAJE PRÉ-MOLDADA UNIDIRECIONAL, BIPOIADA, PARA PISO, ENCHIMENTO EM CERÂMICA, VIGOTA CONVENCIONAL, ALTURA TOTAL DA LAJE (ENCHIMENTO+CAPA) = (8+4), AF_11/2020	M2	286 50	5,77	5,77	5,77	5,77	5,77	5,77
1.3.1.0.9.	CONCRETAGEM DE PILARES, FCK = 20 MPA COM USO DE BALDES - LANÇAMENTO, ADENSAMENTO E ACABAMENTO.	M3	64 00	1,28	1,28	1,28	1,28	1,28	1,28
1.3.1.0.10.	CONCRETAGEM DE VIGAS E LAJES, FCK=20 MPA, PARA QUALQUER TIPO DE LAJE COM BALDES EM EDIFICAÇÃO TÉRREA - LANÇAMENTO, ADENSAMENTO E ACABAMENTO.	M3	89 00	1,78	1,78	1,78	1,78	1,78	1,78
1.4.	PAREDES E PAINÉIS								
1.4.1.	ALVENARIA/FECHAMENTOS								
1.4.1.0.1.	ALVENARIA DE VEDAÇÃO DE BLOCOS CERÂMICOS FURADOS NA HORIZONTAL DE 9X19X19 CM (ESPESSURA 9 CM) E ARGAMASSA DE ASSENTAMENTO COM PREPARO EM BETONEIRA, AF_12/2021	M2	4.325 00	86,50	86,50	86,50	86,50	86,50	86,50
1.4.1.0.2.	VERGA MOLDADA IN LOCO EM CONCRETO, ESPESSURA DE 10" CM, AF_03/2024	M	810 00	16,20	16,20	16,20	16,20	16,20	16,20
1.4.1.0.3.	CONTRAVERGA MOLDADA IN LOCO EM CONCRETO, ESPESSURA DE 10" CM, AF_03/2024	M	460 00	9,20	9,20	9,20	9,20	9,20	9,20
1.4.2.	ESQUADRIAS METÁLICAS								
1.4.2.0.1.	PORTA DE ALUMÍNIO DE ABRIR COM LAMBRI, COM GUARNIÇÃO, FIXAÇÃO COM PARAFUSOS - FORNECIMENTO E INSTALAÇÃO, AF_12/2019	M2	138 00	3,36	3,36	3,36	3,36	3,36	3,36
1.4.2.0.2.	JANELA DE ALUMÍNIO DE CORRER COM 2 FOLHAS PARA VIDROS (VIDROS INCLUSOS), BATENTE/ REQUADRO 6 A 14 CM, ACABAMENTO COM ACETATO OU BRILHANTE, FIXAÇÃO COM PARAFUSO, SEM GUARNIÇÃO/ ALIZAR, DIMENSÕES 100X120 CM, VEDAÇÃO COM SILICONE, EXCLUSIVE CONTRAMARCO - FORNECIMENTO E INSTALAÇÃO AF_11/2024	M2	130 00	2,60	2,60	2,60	2,60	2,60	2,60
1.4.2.0.3.	JANELA DE ALUMÍNIO DE CORRER COM 3 FOLHAS (2 VENEZIANAS E 1 FOLHA PARA VIDRO, VIDRO INCLUSO), BATENTE/ REQUADRO 6 A 14 CM SEM ACABAMENTO, FIXAÇÃO COM PARAFUSO, SEM GUARNIÇÃO/ ALIZAR, DIMENSÕES 100X120 CM, VEDAÇÃO COM SILICONE, EXCLUSIVE CONTRAMARCO - FORNECIMENTO E INSTALAÇÃO, AF_11/2024	M2	140 00	2,80	2,80	2,80	2,80	2,80	2,80





PLQ - PLANILHA DE LEVANTAMENTO DE QUANTIDADES
Memória de Cálculo - OGU

Grau de Sigilo
#PUBLICO

APELIDO DO EMPREENDIMENTO

Casa térrea acessível, 2 quartos. Área=47,43m², conforme Portaria MCID 1416/2023

Nº TransfereGOV
974430

R
DE CATOLÉ DO ROCHA

Nº OPERAÇÃO
1100406-84

Item	Descrição	Unidade	Quantidade	Casa 7	Casa 8	Casa 9	Casa 10	Casa 11	Casa 12
CONSTITUIÇÃO DE UNIDADES HABITACIONAIS PARA ATENDIMENTO DE FAMÍLIAS EM SITUAÇÃO DE RISCO				125.677,88	125.677,88	125.677,88	125.677,88	125.677,88	125.677,88
1.4.2.0.4.	JANELA DE ALUMÍNIO TIPO MAXIMAR, BATENTE/ REQUADRO 3 A 14 CM, VIDRO INCLUSO, FIXAÇÃO COM PARAFUSO, SEM GUARNIÇÃO/ ALIZAR, DIMENSÕES 30X80 (A X L) CM, SEM ACABAMENTO, VEDAÇÃO COM SILICONE, EXCLUSIVE CONTRAMARCO - FORNECIMENTO E INSTALAÇÃO AF_11/2024	M2	24,00	0,48	0,48	0,48	0,48	0,48	0,48
1.4.3.	ESQUADRIAS DE MADEIRAS								
1.4.3.0.1.	KIT DE PORTA DE MADEIRA PARA PINTURA, SEMI-OCA (LEVE OU MÉDIA), PADRÃO POPULAR, 80X210CM, ESPESSURA DE 3,5CM, ITENS INCLUSOS: DOBRADIÇAS, MONTAGEM E INSTALAÇÃO DO BATENTE, FECHADURA COM EXECUÇÃO DO FURO - FORNECIMENTO E INSTALAÇÃO AF_12/2019	JN	150,00	3,00	3,00	3,00	3,00	3,00	3,00
1.5.	COBERTURA E PROTEÇÕES								
1.5.1.	TELHADOS								
1.5.1.0.1.	TRAMA DE MADEIRA COMPOSTA POR RIPAS, CAIBROS E TERÇAS PARA TELHADOS DE ATÉ 2 ÁGUAS PARA TELHA CERÂMICA CAPA-CANAL, INCLUSO TRANSPORTE VERTICAL, AF_07/2019	M2	3.674,50	73,49	73,49	73,49	73,49	73,49	73,49
1.5.1.0.2.	TELHAMENTO COM TELHA CERÂMICA CAPA-CANAL, TIPO PAULISTA, COM ATÉ 2 ÁGUAS, INCLUSO TRANSPORTE VERTICAL, AF_07/2019	M2	3.674,50	73,49	73,49	73,49	73,49	73,49	73,49
1.5.1.0.3.	PINTURA IMUNIZANTE PARA MADEIRA, 1 DEMÃO, AF_01/2021	M2	5.190,00	103,80	103,80	103,80	103,80	103,80	103,80
1.5.1.0.4.	AMARRAÇÃO DE TELHAS CERÂMICAS OU DE CONCRETO, AF_07/2019	JN	26.300,00	526,00	526,00	526,00	526,00	526,00	526,00
1.5.1.0.5.	CUMEIRA PARA TELHA CERÂMICA EMBOÇADA COM ARGAMASSA TRAÇO 1:2:9 (CIMENTO, CAL E AREIA) PARA TELHADOS COM ATÉ 2 ÁGUAS, INCLUSO TRANSPORTE VERTICAL, AF_07/2019	M	532,50	10,65	10,65	10,65	10,65	10,65	10,65
1.5.1.0.6.	FABRICAÇÃO E INSTALAÇÃO DE TESOURA INTEIRA EM MADEIRA NÃO APARELHADA, VÃO DE 6 M, PARA TELHA CERÂMICA OU DE CONCRETO, INCLUSO ICAMENTO, AF_07/2019	JN	200,00	4,00	4,00	4,00	4,00	4,00	4,00
1.6.	REVESTIMENTOS								
1.6.1.	REVESTIMENTOS INTERNOS								
1.6.1.0.1.	CHAPISCO APLICADO EM ALVENARIAS E ESTRUTURAS DE CONCRETO INTERNAS, COM COLHER DE PEDREIRO, ARGAMASSA TRAÇO 1:3 COM PREPARO EM BETONEIRA 400L, AF_10/2022	M2	6.805,00	136,10	136,10	136,10	136,10	136,10	136,10
1.6.1.0.2.	CHAPISCO APLICADO NO TETO OU EM ALVENARIA E ESTRUTURA, COM ROLO PARA TEXTURA ACRÍLICA, ARGAMASSA TRAÇO 1:4 E EMULSÃO POLIMÉRICA (ADESIVO) COM PREPARO EM BETONEIRA 400L, AF_10/2022	M2	222,00	4,44	4,44	4,44	4,44	4,44	4,44





PLQ - PLANILHA DE LEVANTAMENTO DE QUANTIDADES
Memória de Cálculo - OGU

Grau de Sigilo
#PUBLICO

APELIDO DO EMPREENDIMENTO: Casa térrea acessível, 2 quartos, Área=47,48m², conforme Portaria MCI() 1416/2023
Nº TransfereGOV: 974430
R: DE CATOLÉ DO ROCHA
Nº OPERAÇÃO: 1100406-94

Item	Descrição	Unidade	Quantidade	Casa 7	Casa 8	Casa 9	Casa 10	Casa 11	Casa 12
				7	8	9	10	11	12
CONSTRUÇÃO DE UNIDADES HABITACIONAIS PARA ATENDIMENTO DE FAMÍLIAS EM SITUAÇÃO DE				125.677,88	125.677,88	125.677,88	125.677,88	125.677,88	125.677,88
16.1.0.3.	EMBOÇO, EM ARGAMASSA TRAÇO 1:2:8, PREPARO MECÂNICO, APLICADO MANUALMENTE EM PAREDES INTERNAS, PARA AMBIENTES COM ÁREA MENOR QUE 5M², E = 10MM, COM TALISCAS. AF_03/2024	M2	1.174,50	23,49	23,49	23,49	23,49	23,49	23,49
16.1.0.4.	MASSA ÚNICA, EM ARGAMASSA TRAÇO 1:2:8, PREPARO MECÂNICO, APLICADA MANUALMENTE EM PAREDES INTERNAS DE AMBIENTES COM ÁREA ENTRE 5M² E 10M², E = 10MM, COM TALISCAS. AF_03/2024	M2	4.002,50	80,05	80,05	80,05	80,05	80,05	80,05
16.1.0.5.	MASSA ÚNICA, EM ARGAMASSA TRAÇO 1:2:8, PREPARO MECÂNICO, APLICADA MANUALMENTE EM PAREDES INTERNAS DE AMBIENTES COM ÁREA MAIOR QUE 10M², E = 10MM, COM TALISCAS. AF_03/2024	M2	1.628,00	32,56	32,56	32,56	32,56	32,56	32,56
16.1.0.6.	MASSA ÚNICA, EM ARGAMASSA TRAÇO 1:2:8, PREPARO MECÂNICO, APLICADA MANUALMENTE EM TETO, E = 10MM, COM TALISCAS. AF_03/2024	M2	222,00	4,44	4,44	4,44	4,44	4,44	4,44
16.2.	REVESTIMENTOS CERÂMICOS		-						
16.2.0.1.	REVESTIMENTO CERÂMICO PARA PAREDES INTERNAS COM PLACAS TIPO ESMALTADA DE DIMENSÕES 20X20 CM APLICADAS A MEIA ALTURA DAS PAREDES. AF_02/2023 PE	M2	982,50	19,65	19,65	19,65	19,65	19,65	19,65
16.2.0.2.	REVESTIMENTO CERÂMICO PARA PAREDES INTERNAS COM PLACAS TIPO ESMALTADA DE DIMENSÕES 20X20 CM APLICADAS NA ALTURA INTEIRA DAS PAREDES. AF_02/2023 PE	M2	192,00	3,84	3,84	3,84	3,84	3,84	3,84
16.3.	REVESTIMENTOS EXTERNOS		-						
16.3.0.1.	CHAPISCO APLICADO EM ALVENARIA (COM PRESENÇA DE VÃOS) E ESTRUTURAS DE CONCRETO DE FACHADA, COM COLHER DE PEDREIRO, ARGAMASSA TRAÇO 1:3 COM PREPARO EM BETONEIRA 400L. AF_10/2022	M2	1.517,50	30,35	30,35	30,35	30,35	30,35	30,35
16.3.0.2.	CHAPISCO APLICADO EM ALVENARIA (SEM PRESENÇA DE VÃOS) E ESTRUTURAS DE CONCRETO DE FACHADA, COM COLHER DE PEDREIRO, ARGAMASSA TRAÇO 1:3 COM PREPARO EM BETONEIRA 400L. AF_10/2022	M2	1.522,50	30,45	30,45	30,45	30,45	30,45	30,45
16.3.0.3.	EMBOÇO OU MASSA ÚNICA EM ARGAMASSA TRAÇO 1:2:8, PREPARO MECÂNICO COM BETONEIRA 400 L, APLICADA MANUALMENTE EM PANOS CEGOS DE FACHADA (SEM PRESENÇA DE VÃOS), ESPESSURA DE 25 MM. AF_08/2022	M2	1.522,50	30,45	30,45	30,45	30,45	30,45	30,45
16.3.0.4.	EMBOÇO OU MASSA ÚNICA EM ARGAMASSA TRAÇO 1:2:8, PREPARO MECÂNICO COM BETONEIRA 400 L, APLICADA MANUALMENTE EM PANOS DE FACHADA COM PRESENÇA DE VÃOS, ESPESSURA DE 25 MM. AF_08/2022	M2	1.517,50	30,35	30,35	30,35	30,35	30,35	30,35
16.4.	FORRÓS		-						





PLQ - PLANILHA DE LEVANTAMENTO DE QUANTIDADES
Memória de Cálculo - OGU

Grau de Sigilo
#PUBLICO

APELIDO DO EMPREENDIMENTO

Casa térrea acessível, 2 quartos, Área=47,46m², conforme Portaria MCI/D 1416/2023

Nº TransfereGOV
974430

R
DE CATOLÉ DO ROCHA

Nº OPERAÇÃO
1:00406-84

Item	Descrição	Unidade	Quantidade	Casa 7	Casa 8	Casa 9	Casa 10	Casa 11	Casa 12
				7	8	9	10	11	12
CONSTITUIÇÃO DE UNIDADES HABITACIONAIS PARA ATENDIMENTO DE FAMÍLIAS EM SITUAÇÃO DE RISCO				125,677,86	125,677,86	125,677,86	125,677,86	125,677,86	125,677,86
16.4.0.1.	FORRO EM RÉGUAS DE PVC, FRISADO, PARA AMBIENTES RESIDENCIAIS, INCLUSIVE ESTRUTURA UNIDIRECIONAL DE FIXAÇÃO, AF_08/2023 PS	M2	1.795 00	35,90	35,90	35,90	35,90	35,90	35,90
16.5.	PINTURA								
16.5.1.	PINTURAS INTERNAS								
16.5.1.1.	FUNDO SELADOR ACRÍLICO, APLICAÇÃO MANUAL EM PAREDE, UMA DEMÃO, AF_04/2023	M2	5.630 50	112,61	112,61	112,61	112,61	112,61	112,61
16.5.1.2.	FUNDO SELADOR ACRÍLICO, APLICAÇÃO MANUAL EM TETO, UMA DEMÃO, AF_04/2023	M2	222 00	4,44	4,44	4,44	4,44	4,44	4,44
16.5.1.3.	PINTURA LÁTEX ACRÍLICO STANDARD, APLICAÇÃO MANUAL EM TETO, DUAS DEMÃOS, AF_04/2023	M2	222 00	4,44	4,44	4,44	4,44	4,44	4,44
16.5.1.4.	PINTURA LÁTEX ACRÍLICO STANDARD, APLICAÇÃO MANUAL EM PAREDES, DUAS DEMÃOS, AF_04/2023	M2	5.630 50	112,61	112,61	112,61	112,61	112,61	112,61
16.5.2.	PINTURAS EXTERNAS								
16.5.2.1.	APLICAÇÃO MANUAL DE FUNDO SELADOR ACRÍLICO EM PAREDES EXTERNAS DE CASAS, AF_03/2024	M2	3.040 00	60,80	60,80	60,80	60,80	60,80	60,80
16.5.2.2.	PINTURA LÁTEX ACRÍLICO STANDARD, APLICAÇÃO MANUAL EM PAREDES, DUAS DEMÃOS, AF_04/2023	M2	3.040 00	60,80	60,80	60,80	60,80	60,80	60,80
16.5.3.	PINTURA ESQUADRIAS								
16.5.3.1.	FIXAMENTO DE MADEIRA PARA APLICAÇÃO DE FUNDO OU PINTURA, AF_01/2021	M2	1.050 00	21,00	21,00	21,00	21,00	21,00	21,00
16.5.3.2.	PINTURA FUNDO NIVELADOR ACRÍLICO BRANCO EM MADEIRA,	M2	1.050 00	21,00	21,00	21,00	21,00	21,00	21,00
16.5.3.3.	PINTURA TINTA DE ACABAMENTO (PIGMENTADA) ESMALTE SINTÉTICO ACETINADO EM MADEIRA, 2 DEMÃOS, AF_01/2021	M2	1.050 00	21,00	21,00	21,00	21,00	21,00	21,00
17.	PAVIMENTAÇÕES								
17.1.	PISO CERÂMICO								
17.1.0.1.	COMPACTAÇÃO MECÂNICA DE SOLO PARA EXECUÇÃO DE RADIER, PISO DE CONCRETO OU LAJE SOBRE SOLO, COM COMPACTADOR DE SOLOS TIPO PLACA VIBRATÓRIA, AF_03/2021	M2	2.693 50	53,87	53,87	53,87	53,87	53,87	53,87
17.1.0.2.	LASTRO COM MATERIAL GRANULAR (PEDRA BRITADA N 3), APLICADO EM PISOS OU LAJES SOBRE SOLO, ESPESSURA DE 10 CM, AF_01/2021	M3	266 50	5,39	5,39	5,39	5,39	5,39	5,39
17.1.0.3.	CAMADA SEPARADORA PARA EXECUÇÃO DE RADIER, PISO DE CONCRETO OU LAJE SOBRE SOLO, EM LONA PLÁSTICA, AF_09/2021	M2	2.693 50	53,87	53,87	53,87	53,87	53,87	53,87
17.1.0.4.	LASTRO DE CONCRETO MAGRO APLICADO EM PISOS, LAJES SOBRE SOLO OU RADIER, ESPESSURA DE 5 CM, AF_01/2024	M2	2.693 50	53,87	53,87	53,87	53,87	53,87	53,87





PLQ - PLANILHA DE LEVANTAMENTO DE QUANTIDADES
Memória de Cálculo - OGU

Grau de Sigilo
#PÚBLICO

APÉLIDO DO EMPREENDIMENTO Casa térrea acessível, 2 quartos, Área=47,46m², conforme Portaria MCI/D 1416/2023	Nº TransfereGOV 974430	R DE CATOLÉ DO ROCHA	Nº OPERAÇÃO 1-00406-84
--	---------------------------	-------------------------	---------------------------

Item	Descrição	Unidade	Quantidade	Casa 7	Casa 8	Casa 9	Casa 10	Casa 11	Casa 12
CONSTRUÇÃO DE UNIDADES HABITACIONAIS PARA ATENDIMENTO DE FAMÍLIAS EM SITUAÇÃO DE RISCO									
17.1.0.5.	CONTRAPISO EM ARGAMASSA TRAÇO 1:4 (CIMENTO E AREIA), PREPARO MECÂNICO COM BETONEIRA 400 L APLICADO EM ÁREAS MOLHADAS SOBRE LAJE, ADERIDO, ACABAMENTO NÃO REFORÇADO, ESPESSURA 3CM. AF_07/2021	M2	756.50	15.13	15.13	15.13	15.13	15.13	15.13
17.1.0.6.	CONTRAPISO EM ARGAMASSA TRAÇO 1:4 (CIMENTO E AREIA), PREPARO MECÂNICO COM BETONEIRA 400 L APLICADO EM ÁREAS SECAS SOBRE LAJE, ADERIDO, ACABAMENTO NÃO REFORÇADO ESPESSURA 3CM. AF_07/2021	M2	1.609.50	32.19	32.19	32.19	32.19	32.19	32.19
17.1.0.7.	REVESTIMENTO CERÂMICO PARA PISO COM PLACAS TIPO ESMALTADA DE DIMENSÕES 35X35 CM APLICADA EM AMBIENTES DE ÁREA ENTRE 5 M2 E 10 M2. AF_02/2023 PE	M2	840.00	16.80	16.80	16.80	16.80	16.80	16.80
17.1.0.8.	REVESTIMENTO CERÂMICO PARA PISO COM PLACAS TIPO ESMALTADA, DE DIMENSÕES 35X35 CM APLICADA EM AMBIENTES DE ÁREA MAIOR QUE 10 M2. AF_02/2023 PE	M2	955.00	19.10	19.10	19.10	19.10	19.10	19.10
17.1.0.9.	REVESTIMENTO CERÂMICO PARA PISO COM PLACAS TIPO ESMALTADA, DE DIMENSÕES 35X35 CM APLICADA EM AMBIENTES DE ÁREA MENOR QUE 5 M2. AF_02/2023 PE	M2	649.00	12.98	12.98	12.98	12.98	12.98	12.98
17.2.	PISO CIMENTADO								
17.2.0.1.	COMPACTAÇÃO MECÂNICA DE SOLO PARA EXECUÇÃO DE RADIÉR, PISO DE CONCRETO OU LAJE SOBRE SOLO, COM COMPACTADOR DE SOLOS TIPO PLACA VIBRATÓRIA. AF_09/2021	M2	807.50	16.15	16.15	16.15	16.15	16.15	16.15
17.2.0.2.	EXECUÇÃO DE PASSEIO (CALÇADA) OU PISO DE CONCRETO COM CONCRETO MOLDADO IN LOCO, FEITO EM OBRA, ACABAMENTO CONVENCIONAL, NÃO ARMADO. AF_08/2022	M3	56.50	1.13	1.13	1.13	1.13	1.13	1.13
17.3.	RODAPÉS, SOLEIRAS E PEITORIS								
17.3.0.1.	SOLEIRA EM MÁRMORE, LARGURA 15 CM, ESPESSURA 2,0 CM. AF_09/2020	M	126.00	2.52	2.52	2.52	2.52	2.52	2.52
17.3.0.2.	RODAPE CERÂMICO DE 7CM DE ALTURA COM PLACAS TIPO ESMALTADA DE DIMENSÕES 35X35CM. AF_02/2023	M	1.935.00	38.70	38.70	38.70	38.70	38.70	38.70
17.3.0.3.	PEITORIL LINEAR EM GRANITO OU MÁRMORE, L = 15CM, ASSENTADO COM ARGAMASSA 1:6 COM ADITIVO. AF_11/2020	M	325.00	6.50	6.50	6.50	6.50	6.50	6.50
18.	INSTALAÇÕES								
18.1.	ELÉTRICAS / TELEFÔNICAS								
18.1.1.	CENTRO DE DISTRIBUIÇÃO ELÉTRICA								
18.1.1.1.	DISJUNTOR MONOPOLAR TIPO DIN, CORRENTE NOMINAL DE 10A - FORNECIMENTO E INSTALAÇÃO. AF_10/2020	JN	100.00	2.00	2.00	2.00	2.00	2.00	2.00
18.1.1.2.	DISJUNTOR MONOPOLAR TIPO DIN, CORRENTE NOMINAL DE 16A - FORNECIMENTO E INSTALAÇÃO. AF_10/2020	JN	50.00	1.00	1.00	1.00	1.00	1.00	1.00
18.1.1.3.	DISJUNTOR MONOPOLAR TIPO DIN, CORRENTE NOMINAL DE 25A - FORNECIMENTO E INSTALAÇÃO. AF_10/2020	JN	50.00	1.00	1.00	1.00	1.00	1.00	1.00

PMV3:15

30 / 160





PLQ - PLANILHA DE LEVANTAMENTO DE QUANTIDADES
Memória de Cálculo - OGU

Grau de Sigilo
#PUBLICO

APELIDO DO EMPREENDIMENTO

Casa térrea acessível, 2 quartos, Área=47,46m², conforme Portaria MCIQ 1416/2023

Nº TransfereGOV

1974230

R

DE CATOLÉ DO ROCHA

Nº OPERAÇÃO

1-00406-84

Item	Descrição	Unidade	Quantidade	Casa 7	Casa 8	Casa 9	Casa 10	Casa 11	Casa 12
				7	8	9	10	11	12
CONSTRUÇÃO DE UNIDADES HABITACIONAIS PARA ATENDIMENTO DE FAMILIAS EM SITUAÇÃO DE RISCO				125.677,88	125.677,88	125.677,88	125.677,88	125.677,88	125.677,88
18.1.1.4	DISJUNTOR MONOPOLAR TIPO DIN, CORRENTE NOMINAL DE 50A - FORNECIMENTO E INSTALAÇÃO. AF_10/2020	JN	50,00	1,00	1,00	1,00	1,00	1,00	1,00
18.1.1.5	DISJUNTOR BIPOLAR TIPO DR, CORRENTE NOMINAL DE 25A - FORNECIMENTO E INSTALAÇÃO.	JN	100,00	2,00	2,00	2,00	2,00	2,00	2,00
18.1.1.6	ENTRADA DE ENERGIA ELÉTRICA, AÉREA, MONOFÁSICA, COM CAIXA DE EMBUTIR, CABO DE 10 MM2 E DISJUNTOR DIN 50A (NÃO INCLUSO O POSTE DE CONCRETO). AF_07/2020_PS	JN	50,00	1,00	1,00	1,00	1,00	1,00	1,00
18.1.1.7	QUADRO DE DISTRIBUIÇÃO DE LUZ EM PVC PARA 12 DISJUNTORES - FORNECIMENTO E INSTALAÇÃO.	JN	50,00	1,00	1,00	1,00	1,00	1,00	1,00
18.1.2.	ILUMINAÇÃO, TOMADAS E INTERRUPTORES								
18.1.2.1	LUMINÁRIA TIPO PLAFON CIRCULAR, DE SOBREPOR, COM LED DE 12/13 W - FORNECIMENTO E INSTALAÇÃO. AF_09/2024	JN	350,00	7,00	7,00	7,00	7,00	7,00	7,00
18.1.2.2	LÂMPADA COMPACTA DE LED 10 W, BASE E27 - FORNECIMENTO E INSTALAÇÃO AF_09/2024	JN	350,00	7,00	7,00	7,00	7,00	7,00	7,00
18.1.2.3	INTERRUPTOR SIMPLES (1 MÓDULO), 10A/250V, INCLUINDO SUPORTE E PLACA - FORNECIMENTO E INSTALAÇÃO. AF_03/2023	JN	250,00	5,00	5,00	5,00	5,00	5,00	5,00
18.1.2.4	INTERRUPTOR SIMPLES (2 MÓDULOS), 10A/250V, INCLUINDO SUPORTE E PLACA - FORNECIMENTO E INSTALAÇÃO. AF_03/2023	JN	50,00	1,00	1,00	1,00	1,00	1,00	1,00
18.1.2.5	TOMADA BAIXA DE EMBUTIR (1 MÓDULO), 2P+T 10 A INCLUINDO SUPORTE E PLACA - FORNECIMENTO E INSTALAÇÃO. AF_03/2023	JN	500,00	10,00	10,00	10,00	10,00	10,00	10,00
18.1.2.6	TOMADA MÉDIA DE EMBUTIR (1 MÓDULO), 2P+T 10 A, INCLUINDO SUPORTE E PLACA - FORNECIMENTO E INSTALAÇÃO. AF_03/2023	JN	300,00	6,00	6,00	6,00	6,00	6,00	6,00
18.1.2.7	TOMADA ALTA DE EMBUTIR (1 MÓDULO), 2P+T 20 A, INCLUINDO SUPORTE E PLACA - FORNECIMENTO E INSTALAÇÃO. AF_03/2023	JN	50,00	1,00	1,00	1,00	1,00	1,00	1,00
18.1.2.8	INTERRUPTOR PULSADOR CAMPAINHA (1 MÓDULO), 10A/250V, INCLUINDO SUPORTE E PLACA - FORNECIMENTO E INSTALAÇÃO. AF_03/2023	JN	50,00	1,00	1,00	1,00	1,00	1,00	1,00
18.1.2.9	CAMPAINHA CIGARRA (1 MÓDULO), 10A/250V, INCLUINDO SUPORTE E PLACA - FORNECIMENTO E INSTALAÇÃO. AF_03/2023	JN	50,00	1,00	1,00	1,00	1,00	1,00	1,00
18.1.2.10	SUPORTE PARAFUSADO COM ESPELHO / PLACA DE ENCAIXE 4" X 2" BAIXO (0,30 M DO PISO) PARA PONTO ELÉTRICO - FORNECIMENTO E INSTALAÇÃO	JN	100,00	2,00	2,00	2,00	2,00	2,00	2,00
18.1.2.11	CAIXA RETANGULAR 4" X 2" BAIXA (0,30 M DO PISO), PVC, INSTALADA EM PAREDE - FORNECIMENTO E INSTALAÇÃO. AF_03/2023	JN	600,00	12,00	12,00	12,00	12,00	12,00	12,00
18.1.2.12	CAIXA RETANGULAR 4" X 2" MÉDIA (1,30 M DO PISO), PVC, INSTALADA EM PAREDE - FORNECIMENTO E INSTALAÇÃO. AF_03/2023	JN	650,00	13,00	13,00	13,00	13,00	13,00	13,00
18.1.2.13	CAIXA RETANGULAR 4" X 2" ALTA (2,00 M DO PISO), PVC, INSTALADA EM PAREDE - FORNECIMENTO E INSTALAÇÃO. AF_03/2023	JN	100,00	2,00	2,00	2,00	2,00	2,00	2,00



APELIDO DO EMPREENDIMENTO Casa térrea acessível, 2 quartos, Área=47,45m², conforme Portaria MCID 1416/2023	Nº TransfereGOV 974230	R DE CATOLÉ DO ROCHA	Nº OPERAÇÃO 1' 00406-84
---	---------------------------	-------------------------	----------------------------

Item	Descrição	Unidade	Quantidade	Casa 7	Casa 8	Casa 9	Casa 10	Casa 11	Casa 12
CONSTRUÇÃO DE UNIDADES HABITACIONAIS PARA ATENDIMENTO DE FAMÍLIAS EM SITUAÇÃO DE RISCO				125.677,66	125.677,66	125.677,66	125.677,66	125.677,66	125.677,66
1.8.1.2.14.	CAIXA OCTOGONAL 3" X 3". PVC, INSTALADA EM LAJE - FORNECIMENTO E INSTALAÇÃO. AF_03/2023	JN	350.00	7,00	7,00	7,00	7,00	7,00	7,00
1.8.1.3.	FIOS E CABOS								
1.8.1.3.1.	CABO DE COBRE FLEXÍVEL ISOLADO, 1,5 MM², ANTI-CHAMA 450/750 V, PARA CIRCUITOS TERMINAIS - FORNECIMENTO E INSTALAÇÃO. AF_03/2023	M	4.895.00	97,90	97,90	97,90	97,90	97,90	97,90
1.8.1.3.2.	CABO DE COBRE FLEXÍVEL ISOLADO, 2,5 MM², ANTI-CHAMA 450/750 V, PARA CIRCUITOS TERMINAIS - FORNECIMENTO E INSTALAÇÃO. AF_03/2023	M	12.940.00	256,80	256,80	256,80	256,80	256,80	256,80
1.8.1.3.3.	CABO DE COBRE FLEXÍVEL ISOLADO, 4 MM², ANTI-CHAMA 450/750 V, PARA CIRCUITOS TERMINAIS - FORNECIMENTO E INSTALAÇÃO. AF_03/2023	M	1.240.00	24,80	24,80	24,80	24,80	24,80	24,80
1.8.1.3.4.	CABO DE COBRE ISOLADO, 10 MM², ANTI-CHAMA 450/750 V, INSTALADO EM ELETROCALHA OU PERFILADO - FORNECIMENTO E INSTALAÇÃO. AF_10/2020	M	1.295.00	25,90	25,90	25,90	25,90	25,90	25,90
1.8.1.3.5.	CABO DE COBRE FLEXÍVEL ISOLADO, 10 MM², ANTI-CHAMA 0,6/1,0 KV, PARA DISTRIBUIÇÃO - FORNECIMENTO E INSTALAÇÃO. AF_10/2020	M	415.00	8,30	8,30	8,30	8,30	8,30	8,30
1.8.1.3.6.	ELETRODUTO FLEXÍVEL CORRUGADO, PVC, DN 25 MM (3/4"), PARA CIRCUITOS TERMINAIS, INSTALADO EM FORRO - FORNECIMENTO E INSTALAÇÃO AF_03/2023	M	2.235.00	44,70	44,70	44,70	44,70	44,70	44,70
1.8.1.3.7.	ELETRODUTO FLEXÍVEL CORRUGADO, PVC, DN 25 MM (3/4"), PARA CIRCUITOS TERMINAIS, INSTALADO EM PAREDE - FORNECIMENTO E INSTALAÇÃO AF_03/2023	M	2.915.00	58,30	58,30	58,30	58,30	58,30	58,30
1.8.1.3.8.	ELETRODUTO FLEXÍVEL CORRUGADO REFORÇADO PVC, DN 25 MM (3/4"), PARA CIRCUITOS TERMINAIS, INSTALADO EM LAJE - FORNECIMENTO E INSTALAÇÃO. AF_03/2023	M	1.103.00	22,06	22,06	22,06	22,06	22,06	22,06
1.8.1.3.9.	RASGO LINEAR MANUAL EM ALVENARIA, PARA ELETRODUTOS, DIÂMETROS MENORES OU IGUAIS A 40 MM. AF_09/2023	M	2.915.00	58,30	58,30	58,30	58,30	58,30	58,30
1.8.2.	HIDRÁULICAS / GÁS / INCÊNDIO								
1.8.2.1.	TUBULAÇÕES E CONEXÕES HIDRÁULICAS								
1.8.2.1.1.	JOELHO 90 GRAUS COM BUCHA DE LAÇÃO, PVC, SOLDÁVEL, DN 25MM, X 1/2 INSTALADO EM RAMAL OU SUB-RAMAL DE ÁGUA - FORNECIMENTO E INSTALAÇÃO. AF_06/2022	JN	350.00	7,00	7,00	7,00	7,00	7,00	7,00
1.8.2.1.2.	JOELHO 90 GRAUS, PVC, SOLDÁVEL, DN 25MM, INSTALADO EM RAMAL DE DISTRIBUIÇÃO DE ÁGUA - FORNECIMENTO E INSTALAÇÃO. AF_06/2022	JN	400.00	8,00	8,00	8,00	8,00	8,00	8,00
1.8.2.1.3.	TE, PVC, SOLDÁVEL, DN 25MM, INSTALADO EM RAMAL OU SUB-RAMAL DE ÁGUA - FORNECIMENTO E INSTALAÇÃO. AF_06/2022	JN	200.00	4,00	4,00	4,00	4,00	4,00	4,00



PLQ - PLANILHA DE LEVANTAMENTO DE QUANTIDADES
Memória de Cálculo - OGU

Grau de Sigilo
#PUBLICO

APELIDO DO EMPREENDIMENTO: Casa térrea acessível, 2 quartos, Área=47,45m², conforme Portaria MCI0 1416/2023 Nº TransfereGOV: 974430 R: DE CATOLÉ DO ROCHA Nº OPERAÇÃO: 1°00406-34

Item	Descrição	Unidade	Quantidade	Casa 7	Casa 8	Casa 9	Casa 10	Casa 11	Casa 12
CONSTRUÇÃO DE UNIDADES HABITACIONAIS PARA ATENDIMENTO DE FAMÍLIAS EM SITUAÇÃO DE				125.677,66	125.677,66	125.677,66	125.677,66	125.677,66	125.677,66
1.8.2.1.4.	ADAPTADOR CURTO COM BOLSA E ROSCA PARA REGISTRO, PVC, SOLDÁVEL, DN 25MM X 3/4, INSTALADO EM RAMAL OU SUB-RAMAL DE ÁGUA - FORNECIMENTO E INSTALAÇÃO, AF_06/2022	JN	400 00	8,00	8,00	8,00	8,00	8,00	8,00
1.8.2.1.5.	TUBO, PVC, SOLDÁVEL, DE 25MM, INSTALADO EM PRUMADA DE ÁGUA - FORNECIMENTO E INSTALAÇÃO, AF_06/2022	M	255 00	5,10	5,10	5,10	5,10	5,10	5,10
1.8.2.1.6.	TUBO, PVC, SOLDÁVEL, DE 25MM, INSTALADO EM RAMAL OU SUB-RAMAL DE ÁGUA - FORNECIMENTO E INSTALAÇÃO, AF_06/2022	M	435 00	8,70	8,70	8,70	8,70	8,70	8,70
1.8.2.1.7.	FORNECIMENTO E INSTALAÇÃO DE PRESSURIZADOR ACOPLADO AO CHUVEIRO (TENSÃO: 220V - PRESSÃO MÍNIMA 0,7MCA / PRESSÃO MÁXIMA 2,5MCA - ENTRADA 1/2" / SAÍDA 1/2")	JN	50 00	1,00	1,00	1,00	1,00	1,00	1,00
1.8.2.2.	REGISTROS								
1.8.2.2.1.	REGISTRO DE PRESSÃO BRUTO, LATÃO, ROSCÁVEL, 3/4", COM ACABAMENTO E CANOPLA CROMADOS - FORNECIMENTO E INSTALAÇÃO AF_08/2021	JN	50 00	1,00	1,00	1,00	1,00	1,00	1,00
1.8.2.2.2.	REGISTRO DE GAVETA BRUTO, LATÃO, ROSCÁVEL, 3/4", COM ACABAMENTO E CANOPLA CROMADOS - FORNECIMENTO E INSTALAÇÃO AF_08/2021	JN	150 00	3,00	3,00	3,00	3,00	3,00	3,00
1.8.2.2.3.	REGISTRO DE ESFERA, PVC, SOLDÁVEL, COM VOLANTE DN 32 MM - FORNECIMENTO E INSTALAÇÃO, AF_08/2021	JN	100 00	2,00	2,00	2,00	2,00	2,00	2,00
1.8.2.2.4.	ENGATE FLEXÍVEL EM PLÁSTICO BRANCO, 1/2" X 40CM - FORNECIMENTO E INSTALAÇÃO, AF_01/2020	JN	200 00	4,00	4,00	4,00	4,00	4,00	4,00
1.8.2.3.	ENTRADA / ALIMENTAÇÃO HIDRÁULICA								
1.8.2.3.1.	KIT CAVALETE PARA MEDIÇÃO DE ÁGUA - ENTRADA INDIVIDUALIZADA, EM PVC 25 MM (3/4"), PARA 1 MEDIDOR - FORNECIMENTO E INSTALAÇÃO (EXCLUSIVE HIDRÔMETRO), AF_03/2024	JN	50 00	1,00	1,00	1,00	1,00	1,00	1,00
1.8.2.3.2.	CAIXA DE EMBUTIR EM PÓLICARBONATO PARA ABRIGO DE HIDRÔMETRO - FORNECIMENTO E INSTALAÇÃO (EXCLUSIVE HIDRÔMETRO)	JN	50 00	1,00	1,00	1,00	1,00	1,00	1,00
1.8.2.3.3.	REGISTRO DE GAVETA BRUTO, LATÃO, ROSCÁVEL, 3/4" - FORNECIMENTO E INSTALAÇÃO, AF_08/2021	JN	50 00	1,00	1,00	1,00	1,00	1,00	1,00
1.8.2.3.4.	TUBO, PVC, SOLDÁVEL, DE 25MM, INSTALADO EM RAMAL DE DISTRIBUIÇÃO DE ÁGUA - FORNECIMENTO E INSTALAÇÃO AF_06/2022	M	337 50	6,75	6,75	6,75	6,75	6,75	6,75
1.8.2.3.5.	TUBO, PVC, SOLDÁVEL, DE 25MM, INSTALADO EM PRUMADA DE ÁGUA - FORNECIMENTO E INSTALAÇÃO, AF_06/2022	M	150 00	3,00	3,00	3,00	3,00	3,00	3,00
1.8.2.3.6.	JOELHO 90 GRAUS, PVC, SOLDÁVEL, DN 25MM, INSTALADO EM RAMAL DE DISTRIBUIÇÃO DE ÁGUA - FORNECIMENTO E INSTALAÇÃO, AF_06/2022	JN	100 00	2,00	2,00	2,00	2,00	2,00	2,00





PLQ - PLANILHA DE LEVANTAMENTO DE QUANTIDADES
Memória de Cálculo - OGU

Grau de Sigilo
#PUBLICO

APELIDO DO EMPREENDIMENTO

Casa térrea acessível, 2 quartos, Área=47,46m², conforme Portaria MCIJ 1416/2023

Nº TransfereGOV
974230

R
DE CATOLÉ DO ROCHA

Nº OPERAÇÃO
1'00406-84

Item	Descrição	Unidade	Quantidade	Casa 7	Casa 8	Casa 9	Casa 10	Casa 11	Casa 12
				7	8	9	10	11	12
CONSTITUIÇÃO DE UNIDADES HABITACIONAIS PARA ATENDIMENTO DE FAMÍLIAS EM SITUAÇÃO DE				125.677,66	125.677,66	125.677,66	125.677,66	125.677,66	125.677,66
1.8.2.3.7.	TE, PVC, SOLDÁVEL, DN 25MM, INSTALADO EM RAMAL DE DISTRIBUIÇÃO DE ÁGUA - FORNECIMENTO E INSTALAÇÃO AF_06/2022	JN	50 00	1,00	1,00	1,00	1,00	1,00	1,00
1.8.2.4.	CAIXA D'ÁGUA E BARRILETE								
1.8.2.4.1.	CAIXA D'ÁGUA EM POLIETILENO, 500 LITROS - FORNECIMENTO E INSTALAÇÃO AF_06/2021	JN	50 00	1,00	1,00	1,00	1,00	1,00	1,00
1.8.2.4.2.	FURO EM CAIXA D'ÁGUA COM ESPESURA DE 2 ATÉ 5 MM E DIÂMETRO DE 25 MM. AF_06/2021	JN	50 00	1,00	1,00	1,00	1,00	1,00	1,00
1.8.2.4.3.	FURO EM CAIXA D'ÁGUA COM ESPESURA DE 2 ATÉ 5 MM E DIÂMETRO DE 32 MM. AF_06/2021	JN	100 00	2,00	2,00	2,00	2,00	2,00	2,00
1.8.2.4.4.	ADAPTADOR COM FLANGE E ANEL DE VEDAÇÃO, PVC, SOLDÁVEL, DN 25 MM X 3/4", INSTALADO EM RESERVAÇÃO PREDIAL DE ÁGUA - FORNECIMENTO E INSTALAÇÃO. AF_04/2024	JN	50 00	1,00	1,00	1,00	1,00	1,00	1,00
1.8.2.4.5.	ADAPTADOR COM FLANGE E ANEL DE VEDAÇÃO, PVC, SOLDÁVEL, DN 32 MM X 1", INSTALADO EM RESERVAÇÃO PREDIAL DE ÁGUA - FORNECIMENTO E INSTALAÇÃO. AF_04/2024	JN	100 00	2,00	2,00	2,00	2,00	2,00	2,00
1.8.2.4.6.	TORNEIRA DE BOIA PARA CAIXA D'ÁGUA, ROSCÁVEL, 3/4" - FORNECIMENTO E INSTALAÇÃO. AF_02/2021	JN	50 00	1,00	1,00	1,00	1,00	1,00	1,00
1.8.2.4.7.	JOELHO 90 GRAUS, PVC, SOLDÁVEL, DN 25MM, INSTALADO EM RAMAL DE DISTRIBUIÇÃO DE ÁGUA - FORNECIMENTO E INSTALAÇÃO. AF_06/2022	JN	400 00	8,00	8,00	8,00	8,00	8,00	8,00
1.8.2.4.8.	JOELHO 90 GRAUS, PVC, SOLDÁVEL, DN 32MM, INSTALADO EM RAMAL DE DISTRIBUIÇÃO DE ÁGUA - FORNECIMENTO E INSTALAÇÃO. AF_06/2022	JN	200 00	4,00	4,00	4,00	4,00	4,00	4,00
1.8.2.4.9.	JOELHO 45 GRAUS, PVC, SOLDÁVEL, DN 32MM, INSTALADO EM RAMAL DE DISTRIBUIÇÃO DE ÁGUA - FORNECIMENTO E INSTALAÇÃO. AF_06/2022	JN	50 00	1,00	1,00	1,00	1,00	1,00	1,00
1.8.2.4.10.	BUCHA DE REDUÇÃO, CURTA, PVC, SOLDÁVEL, DN 32 X 25 MM INSTALADO EM RAMAL DE DISTRIBUIÇÃO DE ÁGUA - FORNECIMENTO E INSTALAÇÃO AF_06/2022	JN	100 00	2,00	2,00	2,00	2,00	2,00	2,00
1.8.2.4.11.	TE, PVC, SOLDÁVEL, DN 32MM, INSTALADO EM RAMAL DE DISTRIBUIÇÃO DE ÁGUA - FORNECIMENTO E INSTALAÇÃO AF_06/2022	JN	150 00	3,00	3,00	3,00	3,00	3,00	3,00
1.8.2.4.12.	TE DE REDUÇÃO, PVC, SOLDÁVEL, DN 32MM X 25MM, INSTALADO EM RAMAL DE DISTRIBUIÇÃO DE ÁGUA - FORNECIMENTO E INSTALAÇÃO. AF_06/2022	JN	50 00	1,00	1,00	1,00	1,00	1,00	1,00
1.8.2.4.13.	TUBO, PVC, SOLDÁVEL, DE 25MM, INSTALADO EM RAMAL DE DISTRIBUIÇÃO DE ÁGUA - FORNECIMENTO E INSTALAÇÃO AF_06/2022	M	220 00	4,40	4,40	4,40	4,40	4,40	4,40





PLQ - PLANILHA DE LEVANTAMENTO DE QUANTIDADES
Memória de Cálculo - OGU

Grau de Sigilo
#PUBLICO

APELIDO DO EMPREENDIMENTO: Casa térrea acessível, 2 quar.os. Área=47,46m², conforme Portaria MCID 1416/2023
Nº TransfereGOV: 974430
R: DE CATOLÉ DO ROCHA
Nº OPELAÇÃO: 1-00406-34

Item	Descrição	Unidade	Quantidade	Casa 7	Casa 8	Casa 9	Casa 10	Casa 11	Casa 12
				7	8	9	10	11	12
CONSTITUÇÃO DE UNIDADES HABITACIONAIS PARA ATENDIMENTO DE FAMÍLIAS EM SITUAÇÃO DE				125.677,66	125.677,66	125.677,66	125.677,66	125.677,66	125.677,66
1.8.2.4.14.	TUBO, PVC, SOLDÁVEL, DE 32MM, INSTALADO EM RAMAL DE DISTRIBUIÇÃO DE ÁGUA - FORNECIMENTO E INSTALAÇÃO AF_06/2022	M	527,50	10,55	10,55	10,55	10,55	10,55	10,55
1.8.3.	SANITÁRIAS / PLUVIAL								
1.8.3.1.	TUBULAÇÕES E CONEXÕES SANITÁRIAS								
1.8.3.1.1	JOELHO 45 GRAUS, PVC, SÉRIE NORMAL, ESGOTO PREDIAL, DN 40 MM JUNTA SOLDÁVEL, FORNECIDO E INSTALADO EM RAMAL DE DESCARGA OU RAMAL DE ESGOTO SANITÁRIO, AF_08/2022	JN	150,00	3,00	3,00	3,00	3,00	3,00	3,00
1.8.3.1.2.	JOELHO 45 GRAUS, PVC, SÉRIE NORMAL, ESGOTO PREDIAL, DN 50 MM JUNTA ELÁSTICA, FORNECIDO E INSTALADO EM RAMAL DE DESCARGA OU RAMAL DE ESGOTO SANITÁRIO, AF_08/2022	JN	100,00	2,00	2,00	2,00	2,00	2,00	2,00
1.8.3.1.3.	JOELHO 90 GRAUS, PVC, SÉRIE NORMAL, ESGOTO PREDIAL, DN 40 MM JUNTA SOLDÁVEL, FORNECIDO E INSTALADO EM RAMAL DE DESCARGA OU RAMAL DE ESGOTO SANITÁRIO, AF_08/2022	JN	100,00	2,00	2,00	2,00	2,00	2,00	2,00
1.8.3.1.4.	JOELHO 90 GRAUS, PVC, SÉRIE NORMAL, ESGOTO PREDIAL, DN 50 MM JUNTA ELÁSTICA, FORNECIDO E INSTALADO EM RAMAL DE DESCARGA OU RAMAL DE ESGOTO SANITÁRIO, AF_08/2022	JN	450,00	9,00	9,00	9,00	9,00	9,00	9,00
1.8.3.1.5.	JOELHO 90 GRAUS, PVC, SÉRIE NORMAL, ESGOTO PREDIAL, DN 100 MM, JUNTA ELÁSTICA, FORNECIDO E INSTALADO EM RAMAL DE DESCARGA OU RAMAL DE ESGOTO SANITÁRIO, AF_08/2022	JN	50,00	1,00	1,00	1,00	1,00	1,00	1,00
1.8.3.1.6.	TE, PVC, SÉRIE NORMAL, ESGOTO PREDIAL, DN 50 X 50 MM, JUNTA ELÁSTICA, FORNECIDO E INSTALADO EM RAMAL DE DESCARGA OU RAMAL DE ESGOTO SANITÁRIO, AF_08/2022	JN	50,00	1,00	1,00	1,00	1,00	1,00	1,00
1.8.3.1.7.	JUNÇÃO DE REDUÇÃO INVERTICA, PVC, SÉRIE NORMAL, ESGOTO PREDIAL, DN 100 X 50 MM, JUNTA ELÁSTICA, FORNECIDO E INSTALADO EM RAMAL DE DESCARGA OU RAMAL DE ESGOTO SANITÁRIO, AF_08/2022	JN	50,00	1,00	1,00	1,00	1,00	1,00	1,00
1.8.3.1.8.	TERMINAL DE VENTILAÇÃO, PVC, SÉRIE NORMAL, ESGOTO PREDIAL, DN 50 MM, JUNTA SOLDÁVEL, FORNECIDO E INSTALADO EM PRUMADA DE ESGOTO SANITÁRIO OU VENTILAÇÃO, AF_08/2022	JN	50,00	1,00	1,00	1,00	1,00	1,00	1,00
1.8.3.1.9.	TUBO PVC, SÉRIE NORMAL, ESGOTO PREDIAL, DN 40 MM, FORNECIDO E INSTALADO EM RAMAL DE DESCARGA OU RAMAL DE ESGOTO SANITÁRIO, AF_08/2022	M	167,50	3,35	3,35	3,35	3,35	3,35	3,35
1.8.3.1.10.	TUBO PVC, SÉRIE NORMAL, ESGOTO PREDIAL, DN 50 MM, FORNECIDO E INSTALADO EM RAMAL DE DESCARGA OU RAMAL DE ESGOTO SANITÁRIO, AF_08/2022	M	510,50	10,21	10,21	10,21	10,21	10,21	10,21
1.8.3.1.11.	TUBO PVC, SÉRIE NORMAL, ESGOTO PREDIAL, DN 50 MM, FORNECIDO E INSTALADO EM PRUMADA DE ESGOTO SANITÁRIO OU VENTILAÇÃO, AF_08/2022	M	200,00	4,00	4,00	4,00	4,00	4,00	4,00





PLQ - PLANILHA DE LEVANTAMENTO DE QUANTIDADES
Memória de Cálculo - OGU

Grau de Sigilo
#PUBLICO

APELIDO DO EMPREENDIMENTO: Casa térrea acessível, 2 quartos, Área=47,45m², conforme Portaria MCI/ 1416/2023 Nº TransfereGOV: 974230 R: DE CATOLÉ DO ROCHA Nº OPERAÇÃO: 1°00406-84

Item	Descrição	Unidade	Quantidade	Casa 7	Casa 8	Casa 9	Casa 10	Casa 11	Casa 12
CONSTRUÇÃO DE UNIDADES HABITACIONAIS PARA ATENDIMENTO DE FAMÍLIAS EM SITUAÇÃO DE RISCO				125.677,68	125.677,68	125.677,68	125.677,68	125.677,68	125.677,68
1.8.3.1.12.	TUBO PVC, SÉRIE NORMAL, ESGOTO PREDIAL, DN 100 MM, FORNECIDO E INSTALADO EM RAMAL DE DESCARGA OU RAMAL DE ESGOTO SANITÁRIO. AF_08/2022	M	1.680,00	33,80	33,80	33,80	33,80	33,80	33,80
1.8.3.2.	ACESSÓRIOS / CAIXAS SANITÁRIAS								
1.8.3.2.1.	CAIXA ENTERRADA HIDRÁULICA RETANGULAR EM ALVENARIA COM TIJOLOS CERÂMICOS MACIÇOS. DIMENSÕES INTERNAS 0,6X0,6X0,6 M PARA REDE DE ESGOTO. AF_12/2020	JN	250,00	5,00	5,00	5,00	5,00	5,00	5,00
1.8.3.2.2.	CAIXA SIFONADA, PVC, DN 100 X 100 X 50 MM JUNTA ELÁSTICA, FORNECIDA E INSTALADA EM RAMAL DE DESCARGA OU EM RAMAL DE ESGOTO SANITÁRIO. AF_08/2022	JN	50,00	1,00	1,00	1,00	1,00	1,00	1,00
1.8.3.2.3.	RALO SIFONADO REDONDO, PVC, DN 100 X 40 MM, JUNTA SOLDÁVEL FORNECIDO E INSTALADO EM RAMAL DE DESCARGA OU EM RAMAL DE ESGOTO SANITÁRIO. AF_08/2022	JN	50,00	1,00	1,00	1,00	1,00	1,00	1,00
1.8.3.2.4.	RALO SECO CÔNICO, PVC, DN 100 X 40 MM, JUNTA SOLDÁVEL, FORNECIDO E INSTALADO EM RAMAL DE DESCARGA OU EM RAMAL DE ESGOTO SANITÁRIO. AF_08/2022	JN	50,00	1,00	1,00	1,00	1,00	1,00	1,00
1.8.3.2.5.	CAIXA DE GORDURA SIMPLES (CAPACIDADE: 36 L), RETANGULAR, EM ALVENARIA COM BLOCOS DE CONCRETO, DIMENSÕES INTERNAS = 0,2X0,4 M, ALTURA INTERNA = 0,8 M. AF_12/2020	JN	50,00	1,00	1,00	1,00	1,00	1,00	1,00
1.8.4.	APARELHOS, METAIS E BANCADAS								
1.8.4.0.1.	VASO SANITÁRIO SIFONADO COM CAIXA ACOPLADA, LOUÇA BRANCA, INCLUSO ENGATE FLEXÍVEL EM PLÁSTICO BRANCO 1/2 X 40CM - FORNECIMENTO E INSTALAÇÃO. AF_01/2020	JN	50,00	1,00	1,00	1,00	1,00	1,00	1,00
1.8.4.0.2.	LAVATÓRIO LOUÇA BRANCA SUSPENSO, 29,5 X 39CM OU EQUIVALENTE, PADRÃO POPULAR, INCLUSO SIFÃO FLEXÍVEL EM PVC, VÁLVULA E ENGATE FLEXÍVEL 30CM EM PLÁSTICO E TORNEIRA CROMADA DE MESA, PADRÃO POPULAR - FORNECIMENTO E INSTALAÇÃO. AF_01/2020	JN	50,00	1,00	1,00	1,00	1,00	1,00	1,00
1.8.4.0.3.	BANCADA DE MÁRMORE SINTÉTICO 120 X 60CM, COM CUBA INTEGRADA, INCLUSO SIFÃO TIPO FLEXÍVEL EM PVC, VÁLVULA EM PLÁSTICO CROMADO TIPO AMERICANA E TORNEIRA CROMADA LONGA DE PAREDE, PADRÃO POPULAR - FORNECIMENTO E INSTALAÇÃO. AF_01/2020	JN	36,00	0,72	0,72	0,72	0,72	0,72	0,72
1.8.4.0.4.	TANQUE DE MÁRMORE SINTÉTICO COM COLUNA, 22L OU EQUIVALENTE, INCLUSO SIFÃO FLEXÍVEL EM PVC, VÁLVULA PLÁSTICA E TORNEIRA DE METAL CROMADO PADRÃO POPULAR - FORNECIMENTO E INSTALAÇÃO. AF_01/2020	JN	50,00	1,00	1,00	1,00	1,00	1,00	1,00
1.8.4.0.5.	CHUVEIRO ELÉTRICO COMUM CORPO PLÁSTICO, TIPO DUCHA - FORNECIMENTO E INSTALAÇÃO. AF_01/2020	JN	50,00	1,00	1,00	1,00	1,00	1,00	1,00





PLQ - PLANILHA DE LEVANTAMENTO DE QUANTIDADES
Memória de Cálculo - OGU

Grau de Sigilo
#PUBLICO

APELIDO DO EMPREENDIMENTO: Casa térrea acessível, 2 quartos, Área=47,46m², conforme Portaria MCID 1416/2023
Nº TransfereGOV: 974430
R: DE CATOLÉ DO ROCHA
Nº OPERAÇÃO: 1'00406-84

Item	Descrição	Unidade	Quantidade	Casa 7	Casa 8	Casa 9	Casa 10	Casa 11	Casa 12
CONSTRUÇÃO DE UNIDADES HABITACIONAIS PARA ATENDIMENTO DE FAMÍLIAS EM SITUAÇÃO DE RISCO				125.677,66	125.677,66	125.677,66	125.677,66	125.677,66	125.677,66
18.4.0.6.	KIT DE ACESSÓRIOS PARA BANHEIRO EM METAL CROMADO, 5 PEÇAS, INCLUSO FIXAÇÃO. AF_01/2020	JN	50 00	1,00	1,00	1,00	1,00	1,00	1,00
18.4.0.7.	BARRA DE APOIO RETA, EM ACC INOX POLIDO, COMPRIMENTO 60 CM, FIXADA NA PAREDE - FORNECIMENTO E INSTALAÇÃO. AF_01/2020	JN	6 00						
18.4.0.8.	BARRA DE APOIO RETA, EM ACC INOX POLIDO, COMPRIMENTO 70 CM, FIXADA NA PAREDE - FORNECIMENTO E INSTALAÇÃO. AF_01/2020	JN	6 00						
18.4.0.9.	BANCO ARTICULADO, EM AÇO INOX, PARA P.C.D, FIXADO NA PAREDE - FORNECIMENTO E INSTALAÇÃO. AF_01/2020	JN	3 00						
18.4.0.10.	Barra de apoio para lavatório, constituída de barra lateral tipo "U" em aço polido. =40cm	JN	3 00						
18.5.	FOSSA SEPTICA								
18.5.0.1.	ESCAVAÇÃO MANUAL DE VALA. AF_09/2024	M3	262 50	5,25	5,25	5,25	5,25	5,25	5,25
18.5.0.2.	PREPARO DE FUNDO DE VALA COM LARGURA MENOR QUE 1,5 M, ACERTO DO SOLO NATURAL. AF_08/2020	M2	131 50	2,63	2,63	2,63	2,63	2,63	2,63
18.5.0.3.	LASTRO DE CONCRETO MAGRO APLICADO EM PISOS, LAJES SOBRE SOLO OU RADIEIS, ESPESSURA DE 5 CM. AF_01/2024	M2	131 50	2,63	2,63	2,63	2,63	2,63	2,63
18.5.0.4.	ALVENARIA DE TIJOLO CERÂMICO FURADO (6x19x19)cm C/ARGAMASSA MISTA DE CAL HIDRATADA ESP=20 cm (BASEADA NA C0074/SEINFRA)	M2	501 50	10,03	10,03	10,03	10,03	10,03	10,03
18.5.0.5.	ARMAÇÃO PARA EXECUÇÃO DE RADIER, PISO DE CONCRETO OU LAJE SOBRE SOLO, COM USO DE TELA Q-196. AF_09/2021	<G	103 00	2,06	2,06	2,06	2,06	2,06	2,06
18.5.0.6.	CONCRETO FCK = 20MPa, TRAÇO 1:2,7:3 (EM MASSA SECA DE CIMENTO/AREIA MÉDIA/AREIA 1) - PREPARO MECÂNICO COM BETONEIRA 600 L. AF_05/2021	M3	10 50	0,21	0,21	0,21	0,21	0,21	0,21
18.5.0.7.	LANÇAMENTO COM USO DE BALDES, ADENSAMENTO E ACABAMENTO DE CONCRETO EM ESTRUTURAS. AF_02/2022	M3	10 50	0,21	0,21	0,21	0,21	0,21	0,21
18.5.0.8.	CHAPISCO APLICADO EM ALVENARIAS E ESTRUTURAS DE CONCRETO INTERNAS, COM COLHER DE PEDREIRO, ARGAMASSA TRAÇO 1:3 COM PREPARO EM BETONEIRA 400L. AF_10/2022	M2	433 50	8,67	8,67	8,67	8,67	8,67	8,67
18.5.0.9.	IMPERMEABILIZAÇÃO DE SUPERFÍCIE COM ARGAMASSA DE CIMENTO E AREIA, COM ADITIVO IMPERMEABILIZANTE, E = 1,5CM. AF_09/2023	M2	433 50	8,67	8,67	8,67	8,67	8,67	8,67
18.5.0.10.	TAMPA CIRCULAR PARA ESGOTO E DRENAGEM, EM CONCRETO PRÉ-MOLDADO, DIÂMETRO INTERNO = 0,60 M E ALTURA = 0,10 M. AF_12/2023	JN	100 00	2,00	2,00	2,00	2,00	2,00	2,00
19.	SUMIDOURO								





PLQ - PLANILHA DE LEVANTAMENTO DE QUANTIDADES
Memória de Cálculo - OGU

Grau de Sigilo
#PUBLICO

APELIDO DO EMPREENDIMENTO: Casa térrea acessível, 2 quardas, Área=47,46m², conforme Portaria MCID 1416/2023
Nº TransfereGOV: 974430
R: DE CATOLÉ DO ROCHA
Nº OPERAÇÃO: 1'00406-84

Item	Descrição	Unidade	Quantidade	Casa 7	Casa 8	Casa 9	Casa 10	Casa 11	Casa 12
				7	8	9	10	11	12
CONSTRUÇÃO DE UNIDADES HABITACIONAIS PARA ATENDIMENTO DE FAMÍLIAS EM SITUAÇÃO DE RISCO				125.677,86	125.677,86	125.677,86	125.677,86	125.677,86	125.677,86
19.0.0.1.	ESCAVAÇÃO MANUAL DE VALA. AF_09/2024	M3	361.00	7,22	7,22	7,22	7,22	7,22	7,22
19.0.0.2.	PREPARO DE FUNDO DE VALA COM LARGURA MENOR QUE 1,5 M (ACER TO DO SOLO NATURAL). AF_08/2020	M2	190.00	3,80	3,80	3,80	3,80	3,80	3,80
19.0.0.3.	ALVENARIA DE TIJOLO CERÂMICO FURADO (9x19x19)cm C/ARGAMASSA MISTA DE CAL HIDRATADA ESP=20 cm (BASEADA NA C0074/SEINFRA)	M2	621.50	12,43	12,43	12,43	12,43	12,43	12,43
19.0.0.4.	ARMAÇÃO PARA EXECUÇÃO DE RADIER, PISO DE CONCRETO OU LAJE SOBRE SOLO COM USO DE TELA Q-196. AF_09/2021	KG	176.00	3,52	3,52	3,52	3,52	3,52	3,52
19.0.0.5.	CONCRETO FCK = 25MPa, TRAÇO 1:2,3 2,7 (EM MASSA SECA DE CIMENTO/ AREIA MÉDIA/ BRITA 1) - PREPARO MECÂNICO COM BETONEIRA 600 L. AF_05/2021	M3	17.50	0,35	0,35	0,35	0,35	0,35	0,35
19.0.0.6.	LANÇAMENTO COM USO DE BALDES ADENSAMENTO E ACABAMENTO DE CONCRETO EM ESTRUTURAS. AF_02/2022	M3	17.50	0,35	0,35	0,35	0,35	0,35	0,35
19.0.0.7.	LASTRO COM MATERIAL GRANULAR (PEDRA BRITADA N.3), APLICADO EM PISOS OU LAJES SOBRE SOLO, ESPESSURA DE 10 CM. AF_01/2024	M3	63.50	1,27	1,27	1,27	1,27	1,27	1,27
19.0.0.8.	TAMPA CIRCULAR PARA ESGOTO E DRENAGEM, EM CONCRETO PRÉ-MOLDADO, DIÂMETRO INTERNO = 0,60 M E ALTURA = 0,10 M. AF_12/2023	JN	50.00	1,00	1,00	1,00	1,00	1,00	1,00
110.	COMPLEMENTAÇÕES		-						
110.1.	CALAFETE / LIMPEZA		-						
110.1.0.1.	LIMPEZA DE BACIA SANITÁRIA E/OU MICTÓRIO EM LOUÇA, INCLUSIVE METAIS CORRESPONDENTES. AF_04/2019	JN	50.00	1,00	1,00	1,00	1,00	1,00	1,00
110.1.0.2.	LIMPEZA DE BANCADA DE PEDRA (MÁRMORE OU GRANITO). AF_04/2019	M2	36.00	0,72	0,72	0,72	0,72	0,72	0,72
110.1.0.3.	LIMPEZA DE CONTRAPISO COM VASSOURA A SECO. AF_04/2019	M2	807.50	16,15	16,15	16,15	16,15	16,15	16,15
110.1.0.4.	LIMPEZA DE FORRO REMOVÍVEL COM PANO ÚMIDO. AF_04/2019	M2	1.795.00	35,90	35,90	35,90	35,90	35,90	35,90
110.1.0.5.	LIMPEZA DE JANELA DE VIDRO COM CAIXILHO EM AÇO/ALUMÍNIO/PVC. AF_04/2019	M2	200.00	4,00	4,00	4,00	4,00	4,00	4,00
110.1.0.6.	LIMPEZA DE PISO CERÂMICO OU PORCELANATO UTILIZANDO DETERGENTE NEUTRO E ESCOVAÇÃO MANUAL. AF_04/2019	M2	2.373.00	47,46	47,46	47,46	47,46	47,46	47,46
110.1.0.7.	LIMPEZA DE PORTA DE MADEIRA. AF_04/2019	M2	840.00	16,80	16,80	16,80	16,80	16,80	16,80
110.1.0.8.	LIMPEZA DE REVESTIMENTO CERÂMICO EM PAREDE UTILIZANDO DETERGENTE NEUTRO E ESCOVAÇÃO MANUAL. AF_04/2019	M2	796.00	15,92	15,92	15,92	15,92	15,92	15,92
110.1.0.9.	LIMPEZA DE TANQUE OU LAVATÓRIO DE LOUÇA ISOLADO, INCLUSIVE METAIS CORRESPONDENTES. AF_04/2019	JN	100.00	2,00	2,00	2,00	2,00	2,00	2,00





PLQ - PLANILHA DE LEVANTAMENTO DE QUANTIDADES
 Memória de Cálculo - OGU

Grau de Sigilo
#PUBLICO

APELIDO DO EMPREENDIMENTO
 Casa térrea acessível, 2 quartos, Área=47,43m², conforme Portaria MCID 1416/2023

Nº TransfereGOV
 974430

R
 DE CATOLÉ DO ROCHA

Nº OPERAÇÃO
 1:00406-84

Item	Descrição	Unidade	Quantidade	Casa 7	Casa 8	Casa 9	Casa 10	Casa 11	Casa 12
				7	8	9	10	11	12
1	CONSTRUÇÃO DE UNIDADES HABITACIONAIS PARA ATENDIMENTO DE FAMÍLIAS EM SITUAÇÃO DE			125,67,66	125,67,66	125,67,66	125,67,66	125,67,66	125,67,66

CATOLÉ DO ROCHA/PB
 Local

segunda-feira, 1 de setembro de 2025
 Data

Responsavel
 Nome: PAUL
 CREA/CAU:
 ART/IRRT: PE





PLQ - PLANILHA DE LEVANTAMENTO DE QUANTIDADES
Memória de Cálculo - OGU

Grav de Sigilo
#PUBLICO

APELIDO DO EMPREENDIMENTO
Casa térrea acessível, 2 quartos, Área=47,46m², conforme Portaria MCI/ 1416/2023

Nº TransfereGOV
9744 30

PROPOSTANTE / TOMADOR
PREFEITURA MUNICIPAL DE CATOLÉ DO ROCHA

Item	Descrição	Unidade	Quantidade	Casa 13	Casa 14	Casa 15	Casa 16	Casa 17	Casa 18
CONSTRUTORA DE UNIDADES HABITACIONAIS PARA ATENDIMENTO DE FAMILIARES EM SITUAÇÃO DE				125.677,66	115.677,66	125.677,66	125.677,66	125.677,66	125.677,66
1	CONSTRUÇÃO DE HABITAÇÃO DE INTERESSE SOCIAL - HIS - PADRÃO POPULAR								
1.1.	SERVIÇOS PRELIMINARES		-						
1.1.0.0.1.	FORNECIMENTO E INSTALAÇÃO DE PLACA DE OBRA COM CHAPA GALVANIZADA E ESTRUTURA DE MADEIRA. AF_03/2022_PS	M2	8.00						
1.2.	FUNDAÇÕES E CONTENÇÕES		-						
1.2.1.	FUNDAÇÕES		-						
1.2.1.1.	SAPATA		-						
1.2.1.1.1.	ESCAVAÇÃO MECANIZADA PARA BLOCO DE COROAMENTO OU SAPATA, COM RETROESCAVADEIRA (INCLUINDO ESCAVAÇÃO PARA COLOCAÇÃO DE FÔRMAS) AF_01/2024	M3	437.00	6,74	6,74	6,74	6,74	6,74	6,74
1.2.1.1.2.	PREPARO DE FUNDO DE VALA COM LARGURA MENOR QUE 1.5 M (ACERTO DO SOLO NATURAL). AF_08/2020	M2	234.00	4,68	4,68	4,68	4,68	4,68	4,68
1.2.1.1.3.	LASTRO DE CONCRETO MAGRO APLICADO EM BLOCOS DE COROAMENTO OU SAPATAS, ESPESSURA DE 5 CM. AF_01/2024	M2	234.00	4,68	4,68	4,68	4,68	4,68	4,68
1.2.1.1.4.	FABRICAÇÃO, MONTAGEM E DESMONTAGEM DE FORMA PARA SAPATA, EM CHAPA DE MADEIRA COMPENSADA RESINADA, E=17 MM, 4 UTILIZAÇÕES. AF_01/2024	M2	728.00	14,56	14,56	14,56	14,56	14,56	14,56
1.2.1.1.5.	ARMAÇÃO DE SAPATA ISOLADA, VIGA BALDRAME E SAPATA CORRIDA UTILIZANDO AÇO CA-50 DE 10 MM - MONTAGEM. AF_01/2024	<G	2.535.00	50,70	50,70	50,70	50,70	50,70	50,70
1.2.1.1.6.	ARMAÇÃO DE SAPATA ISOLADA, VIGA BALDRAME E SAPATA CORRIDA UTILIZANDO AÇO CA-50 DE 6,3 MM - MONTAGEM. AF_01/2024	<G	1.335.00	26,70	26,70	26,70	26,70	26,70	26,70
1.2.1.1.7.	ARMAÇÃO DE SAPATA ISOLADA, VIGA BALDRAME E SAPATA CORRIDA UTILIZANDO AÇO CA-60 DE 5 MM - MONTAGEM. AF_01/2024	<G	640.00	12,80	12,80	12,80	12,80	12,80	12,80
1.2.1.1.8.	CONCRETAGEM DE SAPATA, FCK 20 MPa, COM USC DE JERICA - LANÇAMENTO, ADENSAMENTO E ACABAMENTO.	M3	70.50	1,41	1,41	1,41	1,41	1,41	1,41
1.2.1.1.9.	REATERRO MANUAL DE VALAS, COM COMPACTADOR DE SOLOS DE PERCUSSÃO AF_08/2023	M3	354.50	7,09	7,09	7,09	7,09	7,09	7,09
1.2.1.2.	BALDRAMES		-						
1.2.1.2.1.	ESCAVAÇÃO MANUAL PARA VIGA BALDRAME OU SAPATA CORRIDA (INCLUINDO ESCAVAÇÃO PARA COLOCAÇÃO DE FÔRMAS). AF_01/2024	M3	273.00	5,46	5,46	5,46	5,46	5,46	5,46
1.2.1.2.2.	LASTRO DE CONCRETO MAGRO APLICADO EM BLOCOS DE COROAMENTO OU SAPATAS, ESPESSURA DE 5 CM. AF_01/2024	M2	341.50	6,83	6,83	6,83	6,83	6,83	6,83
1.2.1.2.3.	FABRICAÇÃO, MONTAGEM E DESMONTAGEM DE FORMA PARA VIGA BALDRAME, EM MADEIRA SERRADA, E=25 MM, 4 UTILIZAÇÕES. AF_01/2024	M2	1.426.00	28,58	28,58	28,58	28,58	28,58	28,58
1.2.1.2.4.	ARMAÇÃO DE SAPATA ISOLADA, VIGA BALDRAME E SAPATA CORRIDA UTILIZANDO AÇO CA-50 DE 8 MM - MONTAGEM. AF_01/2024	<G	4.020.00	80,40	80,40	80,40	80,40	80,40	80,40

PMV: 15

49 / 166





PLQ - PLANILHA DE LEVANTAMENTO DE QUANTIDADES
Memória de Cálculo - OGU

Grau de Sigilo
#PUBLICO

APELIDO DO EMPREENDIMENTO
Casa térrea acessível, 2 quartos, Área=47,46m², conforme Portaria MCI/ 1416/2023

Nº TransfereGOV
974430

PROPOSTANTE / TOMADOR
PREFEITURA MUNICIPAL DE CATOLÉ DO ROCHA

Item	Descrição	Unidade	Quantidade	Casa 13	Casa 14	Casa 15	Casa 16	Casa 17	Casa 18
CONSTRUÇÃO DE UNIDADES HABITACIONAIS PARA ATENDIMENTO DE FAMILIAS EM SITUAÇÃO DE				125,67,66	125,67,66	125,67,66	125,67,66	125,67,66	125,67,66
1.2.1.2.E.	ARMAÇÃO DE SAPATA ISOLADA, VIGA BALDRAME E SAPATA CORRIDA UTILIZANDO AÇO CA-50 DE 6,3 MM - MONTAGEM. AF_01/2024	KG	385 00	7,70	7,70	7,70	7,70	7,70	7,70
1.2.1.2.F.	ARMAÇÃO DE SAPATA ISOLADA, VIGA BALDRAME E SAPATA CORRIDA UTILIZANDO AÇO CA-50 DE 5 MM - MONTAGEM. AF_01/2024	KG	1.950 00	39,00	39,00	39,00	39,00	39,00	39,00
1.2.1.2.G.	CONCRETAGEM DE BLOCO DE COROAMENTO OU VIGA BALDRAME, FCK 20 MPA, COM USO DE JERICA - LANÇAMENTO, ADENSAMENTO E ACABAMENTO.	M3	95 50	1,91	1,91	1,91	1,91	1,91	1,91
1.2.1.2.H.	REATERRO MANUAL DE VALAS, COM COMPACTADOR DE SOLOS DE PERCUSSÃO AF_08/2023	M3	150 50	3,21	3,21	3,21	3,21	3,21	3,21
1.2.1.3.	IMPERMEABILIZAÇÃO		-						
1.2.1.3.1.	CHAPIISCO APLICADO EM ALVENARIAS E ESTRUTURAS DE CONCRETO INTERNAS, COM COLHER DE PEDREIRO, ARGAMASSA TRAÇO 1:3 COM PREPARO MANUAL AF_10/2022	M2	1.697 50	33,95	33,95	33,95	33,95	33,95	33,95
1.2.1.3.2.	IMPERMEABILIZAÇÃO DE SUPERFÍCIE COM ARGAMASSA DE CIMENTO E AREIA, COM ADITIVO IMPERMEABILIZANTE, E = 1,5CM. AF_09/2023	M2	1.697 50	33,95	33,95	33,95	33,95	33,95	33,95
1.2.1.3.3.	IMPERMEABILIZAÇÃO DE SUPERFÍCIE COM EMULSÃO ASFÁLTICA, 2 DEMÃOS. AF_09/2023	M2	1.697 50	33,95	33,95	33,95	33,95	33,95	33,95
1.3.	SUPRAESTRUTURA		-						
1.3.1.	PILARES, VIGAS E LAJES		-						
1.3.1.0.1.	MONTAGEM E DESMONTAGEM DE FORMA DE PILARES RETANGULARES E ESTRUTURAS SIMILARES, PÉ-DIREITO SIMPLES, EM CHAPA DE MADEIRA COMPENSADA RESINADA, 8 UTILIZAÇÕES AF_09/2020	M2	715 50	14,39	14,39	14,39	14,39	14,39	14,39
1.3.1.0.2.	MONTAGEM E DESMONTAGEM DE FORMA DE VIGA, SEM ESCORAMENTO, PÉ-DIREITO SIMPLES, EM CHAPA DE MADEIRA RESINADA, 8 UTILIZAÇÕES.	M2	1.027 00	20,54	20,54	20,54	20,54	20,54	20,54
1.3.1.0.3.	MONTAGEM E DESMONTAGEM DE FORMA DE VIGA, ESCORAMENTO COM GARFO DE MADEIRA, PÉ-DIREITO SIMPLES, EM CHAPA DE MADEIRA RESINADA, 8 UTILIZAÇÕES. AF_09/2020	M2	206 50	4,13	4,13	4,13	4,13	4,13	4,13
1.3.1.0.4.	ARMAÇÃO DE PILAR OU VIGA DE ESTRUTURA CONVENCIONAL DE CONCRETO ARMADO UTILIZANDO AÇO CA-50 DE 5,0 MM - MONTAGEM. AF_06/2022	KG	3.520 00	70,40	70,40	70,40	70,40	70,40	70,40
1.3.1.0.5.	ARMAÇÃO DE PILAR OU VIGA DE ESTRUTURA CONVENCIONAL DE CONCRETO ARMADO UTILIZANDO AÇO CA-50 DE 6,3 MM - MONTAGEM. AF_06/2022	KG	750 00	15,00	15,00	15,00	15,00	15,00	15,00
1.3.1.0.6.	ARMAÇÃO DE PILAR OU VIGA DE ESTRUTURA CONVENCIONAL DE CONCRETO ARMADO UTILIZANDO AÇO CA-50 DE 8,0 MM - MONTAGEM. AF_06/2022	KG	3.255 00	65,30	65,30	65,30	65,30	65,30	65,30





PLQ - PLANILHA DE LEVANTAMENTO DE QUANTIDADES
Memória de Cálculo - OGU

Grau de Sigilo
#PUBLICO

APELIDO DO EMPREENDIMENTO
Casa térrea acessível, 2 quartos. Área=47,46m², conforme Portaria MCID 1416/2023

Nº TransfereGOV
974430

PROPOSTANTE / TOMADOR
PREFEITURA MUNICIPAL DE CATOLÉ DO ROCHA

Item	Descrição	Unidade	Quantidade	Casa 13	Casa 14	Casa 15	Casa 16	Casa 17	Casa 18
				13	14	15	16	17	18
CONSTRUÇÃO DE UNIDADES HABITACIONAIS PARA ATENDIMENTO DE FAMÍLIAS EM SITUAÇÃO DE RISCO				125.677,88	125.677,88	125.677,88	125.677,88	125.677,88	125.677,88
13.1.0.7.	ARMAÇÃO DE PILAR OU VIGA DE ESTRUTURA CONVENCIONAL DE CONCRETO ARMADO UTILIZANDO AÇO CA-50 DE 10,0 MM - MONTAGEM. AF_06/2022	KG	4.280,00	85,60	85,60	85,60	85,60	85,60	85,60
13.1.0.8.	LAJE FRE-MOLDADA UNIDIRECIONAL, BIAPOIADA, PARA PISO, ENCHIMENTO EM CERÂMICA, VIGOTA CONVENCIONAL, ALTURA TOTAL DA LAJE (ENCHIMENTO+CAPA) = (8+4). AF_11/2020	M2	288,50	5,77	5,77	5,77	5,77	5,77	5,77
13.1.0.9.	CONCRETAGEM DE PILARES, FCK = 20 MPa, COM USO DE BALDES - LANÇAMENTO, ADENSAMENTO E ACABAMENTO.	M3	64,00	1,28	1,28	1,28	1,28	1,28	1,28
13.1.0.10.	CONCRETAGEM DE VIGAS E LAJES, FCK=20 MPa, PARA QUALQUER TIPO DE LAJE: COM BALDES EM EDIFICAÇÃO TERREJA - LANÇAMENTO, ADENSAMENTO E ACABAMENTO.	M3	89,00	1,78	1,78	1,78	1,78	1,78	1,78
14.	PAREDES E PAINÉIS								
14.1.	ALVENARIA/FECHAMENTOS								
14.1.0.1.	ALVENARIA DE VEDAÇÃO DE BLOCOS CERÂMICOS FURADOS NA HORIZONTAL DE 9X19X19 CM (ESPESSURA 9 CM) E ARGAMASSA DE ASSENTAMENTO COM PREPARO EM BETONEIRA. AF_12/2021	M2	4.325,00	86,50	86,50	86,50	86,50	86,50	86,50
14.1.0.2.	VERGA MOLDADA IN LOCO EM CONCRETO, ESPESSURA DE *10* CM. AF_03/2024	M	810,00	16,20	16,20	16,20	16,20	16,20	16,20
14.1.0.3.	CONTRAVERGA MOLDADA IN LOCO EM CONCRETO, ESPESSURA DE *10* CM. AF_03/2024	M	450,00	9,20	9,20	9,20	9,20	9,20	9,20
14.2.	ESQUADRIAS METÁLICAS								
14.2.0.1.	PORTA DE ALUMÍNIO DE ABRIR COM LÂMBRI, COM GUARNIÇÃO, FIXAÇÃO COM PARAFUSOS - FORNECIMENTO E INSTALAÇÃO. AF_12/2019	M2	188,00	3,36	3,36	3,36	3,36	3,36	3,36
14.2.0.2.	JANELA DE ALUMÍNIO DE CORRER COM 2 FOLHAS PARA VIDROS (VIDROS INCLUSOS), BATENTE/ REQUADRO 6 A 14 CM, ACABAMENTO COM ACETATO OU BRILHANTE, FIXAÇÃO COM PARAFUSO, SEM GUARNIÇÃO/ ALIZAR, DIMENSÕES 100X120 CM, VEDAÇÃO COM SILICONE, EXCLUSIVE CONTRAMARCO - FORNECIMENTO E INSTALAÇÃO. AF_11/2024	M2	130,00	2,60	2,60	2,60	2,60	2,60	2,60
14.2.0.3.	JANELA DE ALUMÍNIO DE CORRER COM 3 FOLHAS (2 VENEZIANAS E 1 FOLHA PARA VIDRO, VIDRO INCLUSO), BATENTE/ REQUADRO 6 A 14 CM SEM ACABAMENTO, FIXAÇÃO COM PARAFUSO, SEM GUARNIÇÃO/ ALIZAR, DIMENSÕES 100X120 CM, VEDAÇÃO COM SILICONE, EXCLUSIVE CONTRAMARCO - FORNECIMENTO E INSTALAÇÃO. AF_11/2024	M2	140,00	2,80	2,80	2,80	2,80	2,80	2,80





PLQ - PLANILHA DE LEVANTAMENTO DE QUANTIDADES
Memória de Cálculo - OGU

Grau de Sigilo
#PUBLICO

APELIDO DO EMPREENDIMENTO
Casa térrea acessível, 2 quartos, Área=47,46m², conforme Portaria MCID 1416/2023

Nº TransfereGOV
974430

PROPOSTANTE / TOMADOR
PREFEITURA MUNICIPAL DE CATOLÉ DO ROCHA

Item	Descrição	Unidade	Quantidade	Casa 13	Casa 14	Casa 15	Casa 16	Casa 17	Casa 18
				13	14	15	16	17	18
CONSTRUÇÃO DE UNIDADES HABITACIONAIS PARA ATENDIMENTO DE FAMÍLIAS EM SITUAÇÃO DE RISCO				125.677,68	125.677,68	125.677,68	125.677,68	125.677,68	125.677,68
14.2.0.4.	JANELA DE ALUMÍNIO TIPO MAXIM-AR, BATENTE/ REQUADRO 3 A 14 CM, VIDRO INCLUSO, FIXAÇÃO COM PARAFUSO, SEM GUARNIÇÃO/ ALIZAR, DIMENSÕES 50X80 (A X L) CM, SEM ACABAMENTO, VEDAÇÃO COM SILICONE, EXCLUSIVE CONTRAMARCO - FORNECIMENTO E INSTALAÇÃO AF_11/2024	M2	24 00	0,48	0,48	0,48	0,48	0,48	0,48
14.3.	ESQUÁDRIAS DE MADEIRAS		-						
14.3.0.1.	KIT DE PORTA DE MADEIRA PARA PINTURA, SEMI-OCA (LEVE OU MÉDIA), PADRÃO POPULAR, 80X210CM ESPESSURA DE 3,5CM, ITENS INCLUSOS: DOBRADIÇAS, MONTAGEM E INSTALAÇÃO DO BATENTE, FECHADURA COM EXECUÇÃO DO FURO - FORNECIMENTO E INSTALAÇÃO AF_12/2019	JN	150 00	3,00	3,00	3,00	3,00	3,00	3,00
15.	COBERTURA E PROTEÇÕES		-						
15.1.	TELHADOS		-						
15.1.0.1.	TRAMA DE MADEIRA COMPOSTA POR RIPAS, CAIBROS E TERÇAS PARA TELHADOS DE ATÉ 2 ÁGUAS PARA TELHA CERÂMICA CAPA-CANAL, INCLUSO TRANSPORTE VERTICAL, AF_07/2019	M2	3.674 50	73,49	73,49	73,49	73,49	73,49	73,49
15.1.0.2.	TELHAMENTO COM TELHA CERÂMICA CAPA-CANAL, TIPO PAULISTA, COM ATÉ 2 ÁGUAS, INCLUSO TRANSPORTE VERTICAL, AF_07/2019	M2	3.674 50	73,49	73,49	73,49	73,49	73,49	73,49
15.1.0.3.	PINTURA IMUNIZANTE PARA MADEIRA, 1 DEMÃO, AF_01/2021	M2	5.190 00	103,80	103,80	103,80	103,80	103,80	103,80
15.1.0.4.	AMARRAÇÃO DE TELHAS CERÂMICAS OU DE CONCRETO, AF_07/2019	JN	26.300 00	526,00	526,00	526,00	526,00	526,00	526,00
15.1.0.5.	CUMEIIRA PARA TELHA CERÂMICA EMBOÇADA COM ARGAMASSA TRAÇO 1:2:9 CIMENTO, CAL E AREIA) PARA TELHADOS COM ATÉ 2 ÁGUAS, INCLUSO TRANSPORTE VERTICAL, AF_07/2019	M	532 50	10,65	10,65	10,65	10,65	10,65	10,65
15.1.0.6.	FABRICAÇÃO E INSTALAÇÃO DE TESOURA INTEIRA EM MADEIRA NÃO APARELHADA, VÃO DE 6 M, PARA TELHA CERÂMICA OU DE CONCRETO, INCLUSO ICAMENTO, AF_07/2019	JN	200 00	4,00	4,00	4,00	4,00	4,00	4,00
16.	REVESTIMENTOS		-						
16.1.	REVESTIMENTOS INTERNOS		-						
16.1.0.1.	CHAPISCO APLICADO EM ALVENARIAS E ESTRUTURAS DE CONCRETO INTERNAS, COM COLHER DE PEDREIRO, ARGAMASSA TRAÇO 1:3 COM PREPARO EM BETONEIRA 400L, AF_10/2022	M2	6.805 00	136,10	136,10	136,10	136,10	136,10	136,10
16.1.0.2.	CHAPISCO APLICADO NO TETO OU EM ALVENARIA E ESTRUTURA, COM ROLO PARA TEXTURA ACRÍLICA, ARGAMASSA TRAÇO 1:4 E EMULSÃO POLIMÉRICA (ADESIVO) COM PREPARO EM BETONEIRA 400L, AF_10/2022	M2	222 00	4,44	4,44	4,44	4,44	4,44	4,44



PLQ - PLANILHA DE LEVANTAMENTO DE QUANTIDADES
Memória de Cálculo - OGU

Grau de Sigilo
#PUBLICO

APELIDO DO EMPREENDIMENTO

Casa térrea acessível, 2 quartos, Área=47,49m², conforme Portaria MCID 1416/2023

Nº TransfereGOV

974430

PROPOSTANTE / TOMADOR

PREFEITURA MUNICIPAL DE CATOLÉ DO ROCHA

Item	Descrição	Unidade	Quantidade	Casa 13	Casa 14	Casa 15	Casa 16	Casa 17	Casa 18
				13	14	15	16	17	18
CONSTITUÇAO DE UNIDADES HABITACIONAIS PARA ATENDIMENTO DE FAMILIAS EM SITUAÇÃO DE				125.077,66	125.077,66	125.077,66	125.077,66	125.077,66	125.077,66
16.1.0.3.	EMBOÇO, EM ARGAMASSA TRAÇO 1:2:8, PREPARO MECÂNICO, APLICADO MANUALMENTE EM PAREDES INTERNAS, PARA AMBIENTES COM ÁREA MENOR QUE 5M², E = 10MM, COM TALISCAS. AF_03/2024	M2	1.174,50	23,49	23,49	23,49	23,49	23,49	23,49
16.1.0.4.	MASSA ÚNICA, EM ARGAMASSA TRAÇO 1:2:8, PREPARO MECÂNICO, APLICADA MANUALMENTE EM PAREDES INTERNAS DE AMBIENTES COM ÁREA ENTRE 5M² E 10M², E = 10MM, COM TALISCAS. AF_03/2024	M2	4.002,50	80,05	80,05	80,05	80,05	80,05	80,05
16.1.0.5.	MASSA ÚNICA, EM ARGAMASSA TRAÇO 1:2:8 PREPARO MECÂNICO, APLICADA MANUALMENTE EM PAREDES INTERNAS DE AMBIENTES COM ÁREA MAIOR QUE 10M², E = 10MM, COM TALISCAS. AF_03/2024	M2	1.626,00	32,56	32,56	32,56	32,56	32,56	32,56
16.1.0.6.	MASSA ÚNICA, EM ARGAMASSA TRAÇO 1:2:8, PREPARO MECÂNICO, APLICADA MANUALMENTE EM TETO, E = 10MM, COM TALISCAS. AF_03/2024	M2	222,00	4,44	4,44	4,44	4,44	4,44	4,44
16.2.	REVESTIMENTOS CERÂMICOS								
16.2.0.1.	REVESTIMENTO CERÂMICO PARA PAREDES INTERNAS COM PLACAS TIPO ESMALTADA DE DIMENSÕES 20X20 CM APLICADAS A MEIA ALTURA DAS PAREDES. AF_02/2023 PE	M2	982,50	19,65	19,65	19,65	19,65	19,65	19,65
16.2.0.2.	REVESTIMENTO CERÂMICO PARA PAREDES INTERNAS COM PLACAS TIPO ESMALTADA DE DIMENSÕES 20X20 CM APLICADAS NA ALTURA INTEIRA DAS PAREDES. AF_02/2023 PE	M2	192,00	3,84	3,84	3,84	3,84	3,84	3,84
16.3.	REVESTIMENTOS EXTERNOS								
16.3.0.1.	CHAPISCO APLICADO EM ALVENARIA (COM PRESENÇA DE VÃOS) E ESTRUTURAS DE CONCRETO DE FACHADA, COM COLHER DE PEDREIRO, ARGAMASSA TRAÇO 1:3 COM PREPARO EM BETONEIRA 400L. AF_10/2022	M2	1.517,50	30,35	30,35	30,35	30,35	30,35	30,35
16.3.0.2.	CHAPISCO APLICADO EM ALVENARIA (SEM PRESENÇA DE VÃOS) E ESTRUTURAS DE CONCRETO DE FACHADA, COM COLHER DE PEDREIRO, ARGAMASSA TRAÇO 1:3 COM PREPARO EM BETONEIRA 400L. AF_10/2022	M2	1.522,50	30,45	30,45	30,45	30,45	30,45	30,45
16.3.0.3.	EMBOÇO OU MASSA ÚNICA EM ARGAMASSA TRAÇO 1:2:8, PREPARO MECÂNICO COM BETONEIRA 400 L, APLICADA MANUALMENTE EM PANOS CEGOS DE FACHADA (SEM PRESENÇA DE VÃOS), ESPESSURA DE 25 MM. AF_08/2022	M2	1.522,50	30,45	30,45	30,45	30,45	30,45	30,45
16.3.0.4.	EMBOÇO OU MASSA ÚNICA EM ARGAMASSA TRAÇO 1:2:8, PREPARO MECÂNICO COM BETONEIRA 400 L, APLICADA MANUALMENTE EM PANOS DE FACHADA COM PRESENÇA DE VÃOS, ESPESSURA DE 25 MM. AF_08/2022	M2	1.517,50	30,35	30,35	30,35	30,35	30,35	30,35
16.4.	FORROS								



APELIDO DO EMPREENDIMENTO

Casa térrea acessível, 2 quartos, Área=47,46m², conforme Portaria MCID 1416/2023

Nº TransfereGOV
974430

PROponente / Tomador

PREFEITURA MUNICIPAL DE CATOLÉ DO ROCHA

Item	Descrição	Unidade	Quantidade	Casa 13	Casa 14	Casa 15	Casa 16	Casa 17	Casa 18
CONSTITUIÇÃO DE UNIDADES HABITACIONAIS PARA ATENDIMENTO DE FAMILIAS EM SITUAÇÃO DE RISCO				125.677,88	125.677,88	125.677,88	125.677,88	125.677,88	125.677,88
16.4.0.1.	FORRO EM RÉGUAS DE PVC, FRISADO, PARA AMBIENTES RESIDENCIAIS, INCLUSIVE ESTRUTURA UNIDIRECIONAL DE FIXAÇÃO. AF_08/2023_PS	M2	1.795,00	35,90	35,90	35,90	35,90	35,90	35,90
16.5.	PINTURA		-						
16.5.1.	PINTURAS INTERNAS		-						
16.5.1.1.	FUNDO SELADOR ACRILICO, APLICACAO MANUAL EM PAREDE, UMA DEMAO. AF_04/2023	M2	5.630,50	112,61	112,61	112,61	112,61	112,61	112,61
16.5.1.2.	FUNDO SELADOR ACRILICO, APLICACAO MANUAL EM TETO, UMA DEMAO. AF_04/2023	M2	222,00	4,44	4,44	4,44	4,44	4,44	4,44
16.5.1.3.	PINTURA LATEX ACRILICA STANDARD, APLICACAO MANUAL EM TETO, DUAS DEMAO. AF_04/2023	M2	222,00	4,44	4,44	4,44	4,44	4,44	4,44
16.5.1.4.	PINTURA LATEX ACRILICA STANDARD, APLICACAO MANUAL EM PAREDES, DUAS DEMAO. AF_04/2023	M2	5.630,50	112,61	112,61	112,61	112,61	112,61	112,61
16.5.2.	PINTURAS EXTERNAS		-						
16.5.2.1.	APLICACAO MANUAL DE FUNDO SELADOR ACRILICO EM PAREDES EXTERNAS DE CASAS. AF_03/2024	M2	3.040,00	60,80	60,80	60,80	60,80	60,80	60,80
16.5.2.2.	PINTURA LATEX ACRILICA STANDARD, APLICACAO MANUAL EM PAREDES, DUAS DEMAO. AF_04/2023	M2	3.040,00	60,80	60,80	60,80	60,80	60,80	60,80
16.5.3.	PINTURA ESQUADRIAS		-						
16.5.3.1.	LIXAMENTO DE MADEIRA PARA APLICACAO DE FUNDO OU PINTURA. AF_01/2021	M2	1.050,00	21,00	21,00	21,00	21,00	21,00	21,00
16.5.3.2.	PINTURA FUNDO NIVELADOR ACRILICO BRANCO EM MADEIRA.	M2	1.050,00	21,00	21,00	21,00	21,00	21,00	21,00
16.5.3.3.	PINTURA TINTA DE ACABAMENTO (PIGMENTADA) ESMALTE SINTETICO ACETINADO EM MADEIRA, 2 DEMAO. AF_01/2021	M2	1.050,00	21,00	21,00	21,00	21,00	21,00	21,00
17.	PAVIMENTACAOES		-						
17.1.	PISO CERAMICO		-						
17.1.0.1.	COMPACTACAO MECANICA DE SOLO PARA EXECUCAO DE RADIER, PISO DE CONCRETO OU LAJE SOBRE SOLO, COM COMPACTADOR DE SOLOS TIPO PLACA VIBRATORIA. AF_03/2021	M2	2.693,50	53,87	53,87	53,87	53,87	53,87	53,87
17.1.0.2.	LASTRO COM MATERIAL GRANULAR (PEDRA BRITADA N.3), APLICADO EM PISOS OU LAJES SOBRE SOLO, ESPESSURA DE 10 CM. AF_01/2024	M3	269,50	5,39	5,39	5,39	5,39	5,39	5,39
17.1.0.3.	CAMADA SEPARADORA PARA EXECUCAO DE RADIER, PISO DE CONCRETO OU LAJE SOBRE SOLO, EM LONA PLASTICA. AF_09/2021	M2	2.693,50	53,87	53,87	53,87	53,87	53,87	53,87
17.1.0.4.	LASTRO DE CONCRETO MAGRO APLICADO EM PISOS, LAJES SOBRE SOLO OU RADIER, ESPESSURA DE 5 CM. AF_01/2024	M2	2.693,50	53,87	53,87	53,87	53,87	53,87	53,87



PLQ - PLANILHA DE LEVANTAMENTO DE QUANTIDADES
Memória de Cálculo - OGU

Grau de Sigilo
#PUBLICO

APELIDO DO EMPREENDIMENTO

Casa térrea acessível, 2 quartos, Área=47,45m², conforme Portaria MCID 1416/2023

Nº TransfereGOV

974430

PROPOSTANTE / TOMADOR

PREFEITURA MUNICIPAL DE CATOLÉ DO ROCHA

Item	Descrição	Unidade	Quantidade	Casa 13	Casa 14	Casa 15	Casa 16	Casa 17	Casa 18
				13	14	15	16	17	18
CONSTRUÇÃO DE UNIDADES HABITACIONAIS PARA ATENDIMENTO DE FAMÍLIAS EM SITUAÇÃO DE RISCO				125.677,68	125.677,68	125.677,68	125.677,68	125.677,68	125.677,68
17.1.0.5.	CONTRAPISO EM ARGAMASSA TRAÇO 1:4 (CIMENTO E AREIA), PREPARO MECÂNICO COM BETONEIRA 400 L APLICADO EM ÁREAS MOLHADAS SOBRE LAJE, ADERIDO, ACABAMENTO NÃO REFORÇADO, ESPESSURA 3CM. AF_07/2021	M2	756 50	15,13	15,13	15,13	15,13	15,13	15,13
17.1.0.6.	CONTRAPISO EM ARGAMASSA TRAÇO 1:4 (CIMENTO E AREIA), PREPARO MECÂNICO COM BETONEIRA 400 L APLICADO EM ÁREAS SECAS SOBRE LAJE, ADERIDO, ACABAMENTO NÃO REFORÇADO, ESPESSURA 3CM. AF_07/2021	M2	1.609 50	32,19	32,19	32,19	32,19	32,19	32,19
17.1.0.7.	REVESTIMENTO CERÂMICO PARA PISO COM PLACAS TIPO ESMALTADA, DE DIMENSÕES 35X35 CM APLICADA EM AMBIENTES DE ÁREA ENTRE 5 M2 E 10 M2. AF_02/2023 PE	M2	840 00	16,80	16,80	16,80	16,80	16,80	16,80
17.1.0.8.	REVESTIMENTO CERÂMICO PARA PISO COM PLACAS TIPO ESMALTADA, DE DIMENSÕES 35X35 CM APLICADA EM AMBIENTES DE ÁREA MAIOR QUE 10 M2. AF_02/2023 PE	M2	955 00	19,10	19,10	19,10	19,10	19,10	19,10
17.1.0.9.	REVESTIMENTO CERÂMICO PARA PISO COM PLACAS TIPO ESMALTADA, DE DIMENSÕES 35X35 CM APLICADA EM AMBIENTES DE ÁREA MENOR QUE 5 M2. AF_02/2023 PE	M2	648 00	12,98	12,98	12,98	12,98	12,98	12,98
17.2.	PISO CIMENTADO								
17.2.0.1.	COMPACTAÇÃO MECÂNICA DE SOLO PARA EXECUÇÃO DE RADIER, PISO DE CONCRETO OU LAJE SOBRE SOLO, COM COMPACTADOR DE SOLOS TIPO PLACA VIBRATÓRIA. AF_09/2021	M2	807 50	16,15	16,15	16,15	16,15	16,15	16,15
17.2.0.2.	EXECUÇÃO DE PASSEIO (CALÇADA) OU PISO DE CONCRETO COM CONCRETO MOLDADO IN LOCO, FEITO EM OBRA, ACABAMENTO CONVENCIONAL, NÃO ARMADO. AF_08/2022	M3	56 50	1,13	1,13	1,13	1,13	1,13	1,13
17.3.	RODAPÉS, SOLEIRAS E PEITORIS								
17.3.0.1.	SOLEIRA EM MÁRMORE, LARGURA 15 CM, ESPESSURA 2,0 CM, AF_09/2020	M	126 00	2,52	2,52	2,52	2,52	2,52	2,52
17.3.0.2.	RODAPE CERÂMICO DE 7CM DE ALTURA COM PLACAS TIPO ESMALTADA DE DIMENSÕES 35X35CM. AF_02/2023	M	1.935 00	38,70	38,70	38,70	38,70	38,70	38,70
17.3.0.3.	PEITORIL LINEAR EM GRANITO OU MÁRMORE, L = 15CM, ASSENTADO COM ARGAMASSA 1:6 COM ADITIVO. AF_11/2020	M	325 00	6,50	6,50	6,50	6,50	6,50	6,50
1.8.	INSTALAÇÕES								
1.8.1.	ELÉTRICAS / TELEFÔNICAS								
1.8.1.1.	CENTRO DE DISTRIBUIÇÃO ELÉTRICA								
1.8.1.1.1.	DISJUNTOR MONOPOLAR TIPO DIN, CORRENTE NOMINAL DE 10A - FORNECIMENTO E INSTALAÇÃO. AF_10/2020	JN	100 00	2,00	2,00	2,00	2,00	2,00	2,00
1.8.1.1.2.	DISJUNTOR MONOPOLAR TIPO DIN, CORRENTE NOMINAL DE 16A - FORNECIMENTO E INSTALAÇÃO. AF_10/2020	JN	50 00	1,00	1,00	1,00	1,00	1,00	1,00
1.8.1.1.3.	DISJUNTOR MONOPOLAR TIPO DIN, CORRENTE NOMINAL DE 25A - FORNECIMENTO E INSTALAÇÃO. AF_10/2020	JN	50 00	1,00	1,00	1,00	1,00	1,00	1,00





PLQ - PLANILHA DE LEVANTAMENTO DE QUANTIDADES
Memória de Cálculo - OGU

Grau de Sigilo
#PUBLICO

APELIDO DO EMPREENDIMENTO

Casa térrea acessível, 2 quartos, Área=47,45m², conforme Portaria MCID 1416/2023

Nº Transferência GOV

974430

PROponente / Tomador

PREFEITURA MUNICIPAL DE CATOLÉ DO ROCHA

Item	Descrição	Unidade	Quantidade	Casa 13	Casa 14	Casa 15	Casa 16	Casa 17	Casa 18
				13	14	15	16	17	18
CONSTITUIÇÃO DE UNIDADES HABITACIONAIS PARA ATENDIMENTO DE FAMÍLIAS EM SITUAÇÃO DE RISCO				125.677,66	125.677,66	125.677,66	125.677,66	125.677,66	125.677,66
18.1.1.4.	DISJUNTOR MONOPOLAR TIPO DIN, CORRENTE NOMINAL DE 50A - FORNECIMENTO E INSTALAÇÃO. AF_10/2020	JN	50 00	1,00	1,00	1,00	1,00	1,00	1,00
18.1.1.5.	DISJUNTOR BIPOLAR TIPO DR, CORRENTE NOMINAL DE 25A - FORNECIMENTO E INSTALAÇÃO.	JN	100 00	2,00	2,00	2,00	2,00	2,00	2,00
18.1.1.6.	ENTRADA DE ENERGIA ELÉTRICA, AEREA, MONOFÁSICA, COM CAIXA DE EMBUTIR, CABO DE 10 MM2 E DISJUNTOR DIN 50A (NÃO INCLUSO O POSTE DE CONCRETO). AF_07/2020_P5	UN	50 00	1,00	1,00	1,00	1,00	1,00	1,00
18.1.1.7.	QUADRO DE DISTRIBUIÇÃO DE LUZ EM PVC PARA 12 DISJUNTORES - FORNECIMENTO E INSTALAÇÃO.	JN	50 00	1,00	1,00	1,00	1,00	1,00	1,00
18.1.2.	ILUMINAÇÃO, TOMADAS E INTERRUPTORES		-						
18.1.2.1.	LUMINARIA TIPO PLAFON CIRCULAR, DE SOBREPOR, COM LED DE 12/13 W - FORNECIMENTO E INSTALAÇÃO. AF_09/2024	JN	350 00	7,00	7,00	7,00	7,00	7,00	7,00
18.1.2.2.	LÂMPADA COMPACTA DE LED 10 W, BASE E27 - FORNECIMENTO E INSTALAÇÃO AF_09/2024	JN	350 00	7,00	7,00	7,00	7,00	7,00	7,00
18.1.2.3.	INTERRUPTOR SIMPLES (1 MÓDULO), 10A/250V, INCLUINDO SUPORTE E PLACA - FORNECIMENTO E INSTALAÇÃO. AF_03/2023	JN	250 00	5,00	5,00	5,00	5,00	5,00	5,00
18.1.2.4.	INTERRUPTOR SIMPLES (2 MÓDULOS), 10A/250V, INCLUINDO SUPORTE E PLACA - FORNECIMENTO E INSTALAÇÃO. AF_03/2023	JN	50 00	1,00	1,00	1,00	1,00	1,00	1,00
18.1.2.5.	TOMADA BAIXA DE EMBUTIR (1 MÓDULO), 2P+T 10 A, INCLUINDO SUPORTE E PLACA - FORNECIMENTO E INSTALAÇÃO. AF_03/2023	JN	500 00	10,00	10,00	10,00	10,00	10,00	10,00
18.1.2.6.	TOMADA MÉDIA DE EMBUTIR (1 MÓDULO), 2P+T 10 A, INCLUINDO SUPORTE E PLACA - FORNECIMENTO E INSTALAÇÃO. AF_03/2023	UN	300 00	6,00	6,00	6,00	6,00	6,00	6,00
18.1.2.7.	TOMADA ALTA DE EMBUTIR (1 MÓDULO), 2P+T 20 A, INCLUINDO SUPORTE E PLACA - FORNECIMENTO E INSTALAÇÃO. AF_03/2023	UN	50 00	1,00	1,00	1,00	1,00	1,00	1,00
18.1.2.8.	INTERRUPTOR PULSADOR CAMPAINHA (1 MÓDULO), 10A/250V, INCLUINDO SUPORTE E PLACA - FORNECIMENTO E INSTALAÇÃO AF_03/2023	UN	50 00	1,00	1,00	1,00	1,00	1,00	1,00
18.1.2.9.	CAMPAINHA CIGARRA (1 MÓDULO), 10A/250V, INCLUINDO SUPORTE E PLACA - FORNECIMENTO E INSTALAÇÃO. AF_03/2023	UN	50 00	1,00	1,00	1,00	1,00	1,00	1,00
18.1.2.10.	SUPORTE PARAFUSADO COM ESPELHO / PLACA DE ENCAIXE 4" X 2" BAIXO (0,30 M DO PISO) PARA PONTO ELÉTRICO - FORNECIMENTO E INSTALAÇÃO	UN	100 00	2,00	2,00	2,00	2,00	2,00	2,00
18.1.2.11.	CAIXA RETANGULAR 4" X 2" BAIXA (0,30 M DO PISO), PVC, INSTALADA EM PAREDE - FORNECIMENTO E INSTALAÇÃO. AF_03/2023	UN	600 00	12,00	12,00	12,00	12,00	12,00	12,00
18.1.2.12.	CAIXA RETANGULAR 4" X 2" MÉDIA (1,30 M DO PISO), PVC, INSTALADA EM PAREDE - FORNECIMENTO E INSTALAÇÃO. AF_03/2023	UN	650 00	13,00	13,00	13,00	13,00	13,00	13,00
18.1.2.13.	CAIXA RETANGULAR 4" X 2" ALTA (2,00 M DO PISO), PVC, INSTALADA EM PAREDE - FORNECIMENTO E INSTALAÇÃO. AF_03/2023	JN	100 00	2,00	2,00	2,00	2,00	2,00	2,00





PLQ - PLANILHA DE LEVANTAMENTO DE QUANTIDADES
Memória de Cálculo - OGU

Grau de Sigilo
#PUBLICO

APELIDO DO EMPREENDIMENTO

Casa térrea acessível, 2 quartos, Área=47,46m², conforme Portaria MCID 1416/2023

Nº TransfereGOV

974/30

PROponente / Tomador

PREFEITURA MUNICIPAL DE CATOLÉ DO ROCHA

Item	Descrição	Unidade	Quantidade	Casa 13	Casa 14	Casa 15	Casa 16	Casa 17	Casa 18
				13	14	15	16	17	18
CONSTRUÇÃO DE UNIDADES HABITACIONAIS PARA ATENDIMENTO DE FAMÍLIAS EM SITUAÇÃO DE RISCO				125.677,66	125.677,66	125.677,66	125.677,66	125.677,66	125.677,66
1.8.1.2.14.	CAIXA OCTOGONAL 3" X 3", PVC, INSTALADA EM LAJE - FORNECIMENTO E INSTALAÇÃO. AF_03/2023	JN	350,00	7,00	7,00	7,00	7,00	7,00	7,00
1.8.1.3.	FIOS E CABOS								
1.8.1.3.1.	CABO DE COBRE FLEXÍVEL ISOLADO, 1,5 MM², ANTI-CHAMA 450/750 V, PARA CIRCUITOS TERMINAIS - FORNECIMENTO E INSTALAÇÃO. AF_03/2023	M	4.895,00	97,90	97,90	97,90	97,90	97,90	97,90
1.8.1.3.2.	CABO DE COBRE FLEXÍVEL ISOLADO, 2,5 MM², ANTI-CHAMA 450/750 V, PARA CIRCUITOS TERMINAIS - FORNECIMENTO E INSTALAÇÃO. AF_03/2023	M	12.940,00	258,80	258,80	258,80	258,80	258,80	258,80
1.8.1.3.3.	CABO DE COBRE FLEXÍVEL ISOLADO, 4 MM², ANTI-CHAMA 450/750 V, PARA CIRCUITOS TERMINAIS - FORNECIMENTO E INSTALAÇÃO. AF_03/2023	M	1.240,00	24,80	24,80	24,80	24,80	24,80	24,80
1.8.1.3.4.	CABO DE COBRE ISOLADO, 10 MM², ANTI-CHAMA 450/750 V, INSTALADO EM ELETROCALHA OU PERFILADO - FORNECIMENTO E INSTALAÇÃO. AF_10/2020	M	1.296,00	25,90	25,90	25,90	25,90	25,90	25,90
1.8.1.3.5.	CABO DE COBRE FLEXÍVEL ISOLADO, 10 MM², ANTI-CHAMA 0,6/1,0 KV, PARA DISTRIBUIÇÃO - FORNECIMENTO E INSTALAÇÃO. AF_10/2020	M	415,00	8,30	8,30	8,30	8,30	8,30	8,30
1.8.1.3.6.	ELETRODUTO FLEXÍVEL CORRUGADO, PVC, DN 25 MM (3/4"), PARA CIRCUITOS TERMINAIS, INSTALADO EM FORRO - FORNECIMENTO E INSTALAÇÃO. AF_03/2023	M	2.235,00	44,70	44,70	44,70	44,70	44,70	44,70
1.8.1.3.7.	ELETRODUTO FLEXÍVEL CORRUGADO, PVC, DN 25 MM (3/4"), PARA CIRCUITOS TERMINAIS, INSTALADO EM PAREDE - FORNECIMENTO E INSTALAÇÃO. AF_03/2023	M	2.915,00	58,30	58,30	58,30	58,30	58,30	58,30
1.8.1.3.8.	ELETRODUTO FLEXÍVEL CORRUGADO REFORÇADO, PVC, DN 25 MM (3/4"), PARA CIRCUITOS TERMINAIS, INSTALADO EM LAJE - FORNECIMENTO E INSTALAÇÃO. AF_03/2023	M	1.103,00	22,06	22,06	22,06	22,06	22,06	22,06
1.8.1.3.9.	RASSO LINEAR MANUAL EM ALVENARIA, PARA ELETRODUTOS, DIÂMETROS MENORES OU IGUAIS A 40 MM. AF_09/2023	M	2.915,00	58,30	58,30	58,30	58,30	58,30	58,30
1.8.2.	HIDRÁULICAS / GÁS / INCÊNCIO								
1.8.2.1.	TUBULAÇÕES E CONEXÕES HIDRÁULICAS								
1.8.2.1.1.	JOELHO 90 GRAUS COM BUCHA DE LAÇÃO, PVC, SOLDÁVEL, DN 25MM, X 1/2" INSTALADO EM RAMAL OU SUB-RAMAL DE ÁGUA - FORNECIMENTO E INSTALAÇÃO. AF_06/2022	JN	350,00	7,00	7,00	7,00	7,00	7,00	7,00
1.8.2.1.2.	JOELHO 90 GRAUS, PVC, SOLDÁVEL, DN 25MM, INSTALADO EM RAMAL DE DISTRIBUIÇÃO DE ÁGUA - FORNECIMENTO E INSTALAÇÃO. AF_06/2022	JN	400,00	8,00	8,00	8,00	8,00	8,00	8,00
1.8.2.1.3.	TE, PVC, SOLDÁVEL, DN 25MM, INSTALADO EM RAMAL OU SUB-RAMAL DE ÁGUA - FORNECIMENTO E INSTALAÇÃO. AF_06/2022	JN	200,00	4,00	4,00	4,00	4,00	4,00	4,00





PLQ - PLANILHA DE LEVANTAMENTO DE QUANTIDADES
Memória de Cálculo - OGU

Grau de Sigilo
#PUBLICO

APELIDO DO EMPREENDIMENTO

Casa térrea acessível, 2 quartos, Área=47,46m², conforme Portaria MCID 1416/2023

Nº TransfereGOV

974430

PROponente / Tomador

PREFEITURA MUNICIPAL DE CATOLÉ DO ROCHA

Item	Descrição	Unidade	Quantidade	Casa 13	Casa 14	Casa 15	Casa 16	Casa 17	Casa 18
CONSTRUÇÃO DE UNIDADES HABITACIONAIS PARA ATENDIMENTO DE FAMILIAS EM SITUAÇÃO DE				125,67,66	125,67,66	125,67,66	125,67,66	125,67,66	125,67,66
1.8.2.1.4.	ADAPTADOR CURTO COM BOLSA E ROSCA PARA REGISTRO, PVC, SOLDÁVEL, DN 25MM X 3/4, INSTALADO EM RAMAL OU SUB-RAMAL DE ÁGUA - FORNECIMENTO E INSTALAÇÃO, AF_06/2022	JN	400 00	8,00	8,00	8,00	8,00	8,00	8,00
1.8.2.1.5.	TUBO, PVC, SOLDÁVEL, DE 25MM, INSTALADO EM PRUMADA DE ÁGUA - FORNECIMENTO E INSTALAÇÃO, AF_06/2022	M	255 00	5,10	5,10	5,10	5,10	5,10	5,10
1.8.2.1.6.	TUBO, PVC, SOLDÁVEL, DE 25MM, INSTALADO EM RAMAL OU SUB-RAMAL DE ÁGUA - FORNECIMENTO E INSTALAÇÃO, AF_06/2022	M	435 00	8,70	8,70	8,70	8,70	8,70	8,70
1.8.2.1.7.	FORNECIMENTO E INSTALAÇÃO DE PRESSURIZADOR ACOPLADO AO CHUVEIRO (TENSÃO: 220V - PRESSÃO MÍNIMA: 0,7MCA / PRESSÃO MÁXIMA: 2,5MCA - ENTRADA 1/2" / SAÍDA 1/2")	JN	50 00	1,00	1,00	1,00	1,00	1,00	1,00
1.8.2.2.	REGISTROS		-						
1.8.2.2.1.	REGISTRO DE PRESSÃO BRUTO, LATÃO, ROSCÁVEL, 3/4", COM ACABAMENTO E CANOPLA CROMADOS - FORNECIMENTO E INSTALAÇÃO, AF_01/2021	JN	50 00	1,00	1,00	1,00	1,00	1,00	1,00
1.8.2.2.2.	REGISTRO DE GAVETA BRUTA, LATÃO, ROSCÁVEL, 3/4", COM ACABAMENTO E CANOPLA CROMADOS - FORNECIMENTO E INSTALAÇÃO, AF_01/2021	JN	150 00	3,00	3,00	3,00	3,00	3,00	3,00
1.8.2.2.3.	REGISTRO DE ESFERA, PVC, SOLDÁVEL, COM VOLANTE, DN 32 MM - FORNECIMENTO E INSTALAÇÃO, AF_08/2021	JN	100 00	2,00	2,00	2,00	2,00	2,00	2,00
1.8.2.2.4.	ENGATE FLEXÍVEL EM PLÁSTICO BRANCO, 1/2" X 40CM - FORNECIMENTO E INSTALAÇÃO, AF_01/2020	JN	200 00	4,00	4,00	4,00	4,00	4,00	4,00
1.8.2.3.	ENTRADA / AJUSTAGEM HIDRÁULICA		-						
1.8.2.3.1.	KIT CAVALETE PARA MEDIÇÃO DE ÁGUA - ENTRADA INDIV DUALIZADA EM PVC 25 MM (3/4"), PARA 1 MEDIDOR - FORNECIMENTO E INSTALAÇÃO (EXCLUSIVE HIDRÔMETRO), AF_03/2024	JN	50 00	1,00	1,00	1,00	1,00	1,00	1,00
1.8.2.3.2.	CAIXA DE EMBUTIR EM POLICARBONATO PARA ABRIGO DE HIDRÔMETRO - FORNECIMENTO E INSTALAÇÃO (EXCLUSIVE HIDRÔMETRO)	JN	50 00	1,00	1,00	1,00	1,00	1,00	1,00
1.8.2.3.3.	REGISTRO DE GAVETA BRUTA, LATÃO, ROSCÁVEL, 3/4" - FORNECIMENTO E INSTALAÇÃO, AF_08/2021	JN	50 00	1,00	1,00	1,00	1,00	1,00	1,00
1.8.2.3.4.	TUBO, PVC, SOLDÁVEL, DE 25MM, INSTALADO EM RAMAL DE DISTRIBUIÇÃO DE ÁGUA - FORNECIMENTO E INSTALAÇÃO, AF_06/2022	M	337 50	6,75	6,75	6,75	6,75	6,75	6,75
1.8.2.3.5.	TUBO, PVC, SOLDÁVEL, DE 25MM, INSTALADO EM PRUMADA DE ÁGUA - FORNECIMENTO E INSTALAÇÃO, AF_06/2022	M	150 00	3,00	3,00	3,00	3,00	3,00	3,00
1.8.2.3.6.	JOELHO 90 GRAUS, PVC, SOLDÁVEL, DN 25MM, INSTALADO EM RAMAL DE DISTRIBUIÇÃO DE ÁGUA - FORNECIMENTO E INSTALAÇÃO, AF_06/2022	JN	100 00	2,00	2,00	2,00	2,00	2,00	2,00



APELIDO DO EMPREENDIMENTO

Casa térrea acessível, 2 quartos, Área=47,45m², conforme Portaria MCIU 1416/2023

Nº Transferido GOV
974430

PROponente / Tomador

PREFEITURA MUNICIPAL DE CATOLÉ DO ROCHA

Item	Descrição	Unidade	Quantidade	Casa 13	Casa 14	Casa 15	Casa 16	Casa 17	Casa 18
				13	14	15	16	17	18
CONSTITUIÇÃO DE UNIDADES HABITACIONAIS PARA ATENDIMENTO DE FAMÍLIAS EM SITUAÇÃO DE RISCO				125.677,66	125.677,66	125.677,66	125.677,66	125.677,66	125.677,66
18.2.3.7.	TE, PVC, SOLDÁVEL, DN 25MM, INSTALADO EM RAMAL DE DISTRIBUIÇÃO DE ÁGUA - FORNECIMENTO E INSTALAÇÃO AF_06/2022	JN	50,00	1,00	1,00	1,00	1,00	1,00	1,00
18.2.4.	CAIXA D'ÁGUA E BARRILETE								
18.2.4.1.	CAIXA D'ÁGUA EM POLIETILENO 500 LITROS - FORNECIMENTO E INSTALAÇÃO AF_06/2021	JN	50,00	1,00	1,00	1,00	1,00	1,00	1,00
18.2.4.2.	FURO EM CAIXA D'ÁGUA COM ESPESSURA DE: 2 ATÉ 5 MM E DIÂMETRO DE 25 MM, AF_06/2021	JN	50,00	1,00	1,00	1,00	1,00	1,00	1,00
18.2.4.3.	FURO EM CAIXA D'ÁGUA COM ESPESSURA DE: 2 ATÉ 5 MM E DIÂMETRO DE 32 MM, AF_06/2021	JN	100,00	2,00	2,00	2,00	2,00	2,00	2,00
18.2.4.4.	ADAPTADOR COM FLANGE E ANEL DE VEDAÇÃO, PVC, SOLDÁVEL, DN 25 MM X 3/4", INSTALADO EM RESERVAÇÃO PREDIAL DE ÁGUA - FORNECIMENTO E INSTALAÇÃO, AF_04/2024	JN	50,00	1,00	1,00	1,00	1,00	1,00	1,00
18.2.4.5.	ADAPTADOR COM FLANGE E ANEL DE VEDAÇÃO, PVC, SOLDÁVEL, DN 32 MM X 1", INSTALADO EM RESERVAÇÃO PREDIAL DE ÁGUA - FORNECIMENTO E INSTALAÇÃO, AF_04/2024	JN	100,00	2,00	2,00	2,00	2,00	2,00	2,00
18.2.4.6.	TORNEIRA DE BOIA PARA CAIXA D'ÁGUA, ROSCAVE, 3/4" - FORNECIMENTO E INSTALAÇÃO, AF_08/2021	JN	50,00	1,00	1,00	1,00	1,00	1,00	1,00
18.2.4.7.	JOELHO 90 GRAUS, PVC, SOLDÁVEL, DN 25MM, INSTALADO EM RAMAL DE DISTRIBUIÇÃO DE ÁGUA - FORNECIMENTO E INSTALAÇÃO, AF_06/2022	JN	400,00	8,00	8,00	8,00	8,00	8,00	8,00
18.2.4.8.	JOELHO 90 GRAUS, PVC, SOLDÁVEL, DN 32MM, INSTALADO EM RAMAL DE DISTRIBUIÇÃO DE ÁGUA - FORNECIMENTO E INSTALAÇÃO, AF_06/2022	JN	200,00	4,00	4,00	4,00	4,00	4,00	4,00
18.2.4.9.	JOELHO 45 GRAUS, PVC, SOLDÁVEL, DN 32MM, INSTALADO EM RAMAL DE DISTRIBUIÇÃO DE ÁGUA - FORNECIMENTO E INSTALAÇÃO, AF_06/2022	JN	50,00	1,00	1,00	1,00	1,00	1,00	1,00
18.2.4.10.	BUCHA DE REDUÇÃO, CURTA, PVC, SOLDÁVEL, DN 32 X 25 MM, INSTALADO EM RAMAL DE DISTRIBUIÇÃO DE ÁGUA - FORNECIMENTO E INSTALAÇÃO AF_06/2022	JN	100,00	2,00	2,00	2,00	2,00	2,00	2,00
18.2.4.11.	TE, PVC, SOLDÁVEL, DN 32MM, INSTALADO EM RAMAL DE DISTRIBUIÇÃO DE ÁGUA - FORNECIMENTO E INSTALAÇÃO AF_06/2022	UN	150,00	3,00	3,00	3,00	3,00	3,00	3,00
18.2.4.12.	TE DE REDUÇÃO, PVC, SOLDÁVEL, DN 32MM X 25MM, INSTALADO EM RAMAL DE DISTRIBUIÇÃO DE ÁGUA - FORNECIMENTO E INSTALAÇÃO, AF_06/2022	JN	50,00	1,00	1,00	1,00	1,00	1,00	1,00
18.2.4.13.	TUBO, PVC, SOLDÁVEL, DE 25MM, INSTALADO EM RAMAL DE DISTRIBUIÇÃO DE ÁGUA - FORNECIMENTO E INSTALAÇÃO AF_06/2022	M	220,00	4,40	4,40	4,40	4,40	4,40	4,40



PLQ - PLANILHA DE LEVANTAMENTO DE QUANTIDADES
Memória de Cálculo - OGU

Grau de Sigilo
#PUBLICO

APELIDO DO EMPREENDIMENTO

Casa térrea acessível, 2 quartos, Área=47,46m², conforme Portaria MCID 1416/2023

Nº TransfereGOV
974430

PROponente / Tomador

PREFEITURA MUNICIPAL DE CATOLÉ DO ROCHA

Item	Descrição	Unidade	Quantidade	Casa 13	Casa 14	Casa 15	Casa 16	Casa 17	Casa 18
				13	14	15	16	17	18
CONSTRUÇÃO DE UNIDADES HABITACIONAIS PARA ATENDIMENTO DE FAMÍLIAS EM SITUAÇÃO DE RISCO				125.677,86	125.677,86	125.677,86	125.677,86	125.677,86	125.677,86
1.8.2.4.14.	TUBO, PVC, SOLDÁVEL, DE 32MM, INSTALADO EM RAMAL DE DISTRIBUIÇÃO DE ÁGUA - FORNECIMENTO E INSTALAÇÃO. AF_06/2022	M	527,50	10,55	10,55	10,55	10,55	10,55	10,55
1.8.3.	SANITÁRIAS / PLUVIAL		-						
1.8.3.1.	TUBULAÇÕES E CONEXÕES SANITÁRIAS		-						
1.8.3.1.1.	JOELHO 45 GRAUS, PVC, SÉRIE NORMAL, ESGOTO PREDIAL, DN 40 MM JUNTA SOLDÁVEL, FORNECIDO E INSTALADO EM RAMAL DE DESCARGA OU RAMAL DE ESGOTO SANITÁRIO. AF_08/2022	JN	150,00	3,00	3,00	3,00	3,00	3,00	3,00
1.8.3.1.2.	JOELHO 45 GRAUS, PVC, SÉRIE NORMAL, ESGOTO PREDIAL, DN 50 MM JUNTA ELÁSTICA, FORNECIDO E INSTALADO EM RAMAL DE DESCARGA OU RAMAL DE ESGOTO SANITÁRIO. AF_08/2022	JN	100,00	2,00	2,00	2,00	2,00	2,00	2,00
1.8.3.1.3.	JOELHO 90 GRAUS, PVC, SÉRIE NORMAL, ESGOTO PREDIAL, DN 40 MM JUNTA SOLDÁVEL, FORNECIDO E INSTALADO EM RAMAL DE DESCARGA OU RAMAL DE ESGOTO SANITÁRIO. AF_08/2022	JN	100,00	2,00	2,00	2,00	2,00	2,00	2,00
1.8.3.1.4.	JOELHO 90 GRAUS, PVC, SÉRIE NORMAL, ESGOTO PREDIAL, DN 50 MM JUNTA ELÁSTICA, FORNECIDO E INSTALADO EM RAMAL DE DESCARGA OU RAMAL DE ESGOTO SANITÁRIO. AF_08/2022	JN	450,00	9,00	9,00	9,00	9,00	9,00	9,00
1.8.3.1.5.	JOELHO 90 GRAUS, PVC, SÉRIE NORMAL, ESGOTO PREDIAL, DN 100 MM, JUNTA ELÁSTICA, FORNECIDO E INSTALADO EM RAMAL DE DESCARGA OU RAMAL DE ESGOTO SANITÁRIO. AF_08/2022	JN	50,00	1,00	1,00	1,00	1,00	1,00	1,00
1.8.3.1.6.	TE, PVC, SÉRIE NORMAL, ESGOTO PREDIAL, DN 50 X 50 MM, JUNTA ELÁSTICA, FORNECIDO E INSTALADO EM RAMAL DE DESCARGA OU RAMAL DE ESGOTO SANITÁRIO. AF_08/2022	JN	50,00	1,00	1,00	1,00	1,00	1,00	1,00
1.8.3.1.7.	JUNÇÃO DE REDUÇÃO INVERTIDA, PVC, SÉRIE NORMAL, ESGOTO PREDIAL, DN 100 X 50 MM, JUNTA ELÁSTICA, FORNECIDO E INSTALADO EM RAMAL DE DESCARGA OU RAMAL DE ESGOTO SANITÁRIO. AF_08/2022	JN	50,00	1,00	1,00	1,00	1,00	1,00	1,00
1.8.3.1.8.	TERMINAL DE VENTILAÇÃO, PVC, SÉRIE NORMAL, ESGOTO PREDIAL, DN 50 MM, JUNTA SOLDÁVEL, FORNECIDO E INSTALADO EM PRUMADA DE ESGOTO SANITÁRIO OU VENTILAÇÃO. AF_08/2022	JN	50,00	1,00	1,00	1,00	1,00	1,00	1,00
1.8.3.1.9.	TUBO PVC, SÉRIE NORMAL, ESGOTO PREDIAL, DN 40 MM, FORNECIDO E INSTALADO EM RAMAL DE DESCARGA OU RAMAL DE ESGOTO SANITÁRIO. AF_08/2022	M	167,50	3,35	3,35	3,35	3,35	3,35	3,35
1.8.3.1.10.	TUBO PVC, SÉRIE NORMAL, ESGOTO PREDIAL, DN 50 MM, FORNECIDO E INSTALADO EM RAMAL DE DESCARGA OU RAMAL DE ESGOTO SANITÁRIO. AF_08/2022	M	510,50	10,21	10,21	10,21	10,21	10,21	10,21
1.8.3.1.11.	TUBO PVC, SÉRIE NORMAL, ESGOTO PREDIAL, DN 50 MM, FORNECIDO E INSTALADO EM PRUMADA DE ESGOTO SANITÁRIO OU VENTILAÇÃO. AF_08/2022	M	200,00	4,00	4,00	4,00	4,00	4,00	4,00



APELIDO DO EMPREENDIMENTO
Casa térrea acessível, 2 quartos, Área=47,46m², conforme Portaria MCID 1416/2023

Nº TransfereGOV
974430

PROponente / TOMADOR
PREFEITURA MUNICIPAL DE CATOLÉ DO ROCHA

Item	Descrição	Unidade	Quantidade	Casa 13	Casa 14	Casa 15	Casa 16	Casa 17	Casa 18
				13	14	15	16	17	18
CONSTRUÇÃO DE UNIDADES HABITACIONAIS PARA ATENDIMENTO DE FAMILIAS EM SITUAÇÃO DE RISCO				128.677,86	128.677,86	128.677,86	128.677,86	128.677,86	128.677,86
18.3.1.12.	TUBO PVC, SERIE NORMAL, ESGOTO PREDIAL, DN 100 MM, FORNECIDO E INSTALADO EM RAMAL DE DESCARGA OU RAMAL DE ESGOTO SANITÁRIO. AF_08/2022	M	1.690,00	33,80	33,80	33,80	33,80	33,80	33,80
18.3.2.	ACESSÓRIOS / CAIXAS SANITÁRIAS								
18.3.2.1.	CAIXA ENTERRADA HIDRÁULICA RETANGULAR EM ALVENARIA COM TIJOLOS CERÂMICOS MACIÇOS, DIMENSÕES INTERNAS: 0,6X0,6X0,6 M PARA REDE DE ESGOTO. AF_12/2020	JN	250,00	5,00	5,00	5,00	5,00	5,00	5,00
18.3.2.2.	CAIXA SIFONADA PVC, DN 100 X 100 X 50 MM, JUNTA ELÁSTICA, FORNECIDA E INSTALADA EM RAMAL DE DESCARGA OU EM RAMAL DE ESGOTO SANITÁRIO. AF_08/2022	JN	50,00	1,00	1,00	1,00	1,00	1,00	1,00
18.3.2.3.	RALO SIFONADO REDONDO, PVC, DN 100 X 40 MM, JUNTA SOLDÁVEL, FORNECIDO E INSTALADO EM RAMAL DE DESCARGA OU EM RAMAL DE ESGOTO SANITÁRIO. AF_08/2022	JN	50,00	1,00	1,00	1,00	1,00	1,00	1,00
18.3.2.4.	RALO SECO CÔNICO, PVC, DN 100 X 40 MM, JUNTA SOLDÁVEL, FORNECIDO E INSTALADO EM RAMAL DE DESCARGA OU EM RAMAL DE ESGOTO SANITÁRIO. AF_09/2022	JN	50,00	1,00	1,00	1,00	1,00	1,00	1,00
18.3.2.5.	CAIXA DE GORDURA SIMPLES (CAPACIDADE: 36 L), RETANGULAR, EM ALVENARIA COM BLOCOS DE CONCRETO, DIMENSÕES INTERNAS = 0,2X0,4 M, ALTURA INTERNA = 0,3 M. AF_12/2020	JN	50,00	1,00	1,00	1,00	1,00	1,00	1,00
18.4.	APARELHOS, METAIS E BANCADAS								
18.4.0.1.	VASO SANITÁRIO SIFONADO COM CAIXA ACOPADA, LOUÇA BRANCA, INCLUSO ENGATE FLEXÍVEL EM PLÁSTICO BRANCO 1/2 X 40CM - FORNECIMENTO E INSTALAÇÃO. AF_01/2020	JN	50,00	1,00	1,00	1,00	1,00	1,00	1,00
18.4.0.2.	LAVATÓRIO LOUÇA BRANCA SUSPENSO, 29,5 X 39CM OU EQUIVALENTE, PADRÃO POPULAR, INCLUSO SIFÃO FLEXÍVEL EM PVC, VÁLVULA E ENGATE FLEXÍVEL 30CM EM PLÁSTICO E TORNEIRA CROMADA DE MESA, PADRÃO POPULAR - FORNECIMENTO E INSTALAÇÃO. AF_01/2020	JN	50,00	1,00	1,00	1,00	1,00	1,00	1,00
18.4.0.3.	BANCADA DE MÁRMORE SINTÉTICO 120 X 60CM, COM CUBA INTEGRADA, INCLUSO SIFÃO TIPO FLEXÍVEL EM PVC, VÁLVULA EM PLÁSTICO CROMADO TIPO AMERICANA E TORNEIRA CROMADA LONGA, DE PAREDE, PADRÃO POPULAR - FORNECIMENTO E INSTALAÇÃO. AF_01/2020	JN	36,00	0,72	0,72	0,72	0,72	0,72	0,72
18.4.0.4.	TANQUE DE MÁRMORE SINTÉTICO COM COLUNA, 22L OU EQUIVALENTE, INCLUSO SIFÃO FLEXÍVEL EM PVC, VÁLVULA PLÁSTICA E TORNEIRA DE METAL CROMADO PADRÃO POPULAR - FORNECIMENTO E INSTALAÇÃO. AF_01/2020	JN	50,00	1,00	1,00	1,00	1,00	1,00	1,00
18.4.0.5.	CHUVEIRO ELÉTRICO COMUM CORPO PLÁSTICO, TIPO DUCHA - FORNECIMENTO E INSTALAÇÃO. AF_01/2020	JN	50,00	1,00	1,00	1,00	1,00	1,00	1,00



PLQ - PLANILHA DE LEVANTAMENTO DE QUANTIDADES
Memória de Cálculo - OGU

Grau de Sigilo
#PUBLICO

APELIDO DO EMPREENDIMENTO
Casa térrea acessível, 2 quartos, Área=47,43m², conforme Portaria MCI0 1416/2023

Nº TransfereGOV
974430

PROPOSTANTE / TOMADOR
PREFEITURA MUNICIPAL DE CATOLÉ DO ROCHA

Item	Descrição	Unidade	Quantidade	Casa 13	Casa 14	Casa 15	Casa 16	Casa 17	Casa 18
				13	14	15	16	17	18
CONSTRUÇÃO DE UNIDADES HABITACIONAIS PARA ATENDIMENTO DE FAMÍLIAS EM SITUAÇÃO DE RISCO				126.677,66	126.677,66	126.677,66	126.677,66	126.677,66	126.677,66
18.4.0.6.	KIT DE ACESSÓRIOS PARA BANHEIRO EM METAL CROMADO, 5 PEÇAS, INCLUSO FIXAÇÃO. AF_01/2020	JN	50,00	1,00	1,00	1,00	1,00	1,00	1,00
18.4.0.7.	BARRA DE APOIO RETA, EM AÇO INOX POLIDO, COMPRIMENTO 60 CM, FIXADA NA PAREDE - FORNECIMENTO E INSTALAÇÃO. AF_01/2020	JN	6,00						
18.4.0.8.	BARRA DE APOIO RETA, EM AÇO INOX POLIDO, COMPRIMENTO 70 CM, FIXADA NA PAREDE - FORNECIMENTO E INSTALAÇÃO. AF_01/2020	JN	6,00						
18.4.0.9.	BANCO ARTICULADO, EM AÇO INOX, PARA PC/D, FIXADO NA PAREDE - FORNECIMENTO E INSTALAÇÃO. AF_01/2020	JN	3,00						
18.4.0.10.	Barra de apoio para lavatório, constituída de barra lateral tipo "U" em aço polido, L=40cm	JN	3,00						
18.5.	FOSSA SEPTICA		-						
18.5.0.1.	ESCAVAÇÃO MANUAL DE VALA. AF_09/2024	M3	262,50	5,25	5,25	5,25	5,25	5,25	5,25
18.5.0.2.	PREPARO DE FUNDO DE VALA COM LARGURA MENOR QUE 1,5 M (ACERTO DO SOLO NATURAL). AF_08/2020	M2	131,50	2,63	2,63	2,63	2,63	2,63	2,63
18.5.0.3.	LASTRO DE CONCRETO MAGRO APLICADO EM PISOS, LAJES SOBRE SOLO OU RADIERS, ESPESSURA DE 5 CM. AF_01/2024	M2	131,50	2,63	2,63	2,63	2,63	2,63	2,63
18.5.0.4.	ALVENARIA DE TIJOLO CERÂMICO FURADO (6x19x19)cm C/ARGAMASSA MISTA DE CAL HIDRATADA ESP=20 cm (BASEADA NA C0074/SEINFRA)	M2	501,50	10,03	10,03	10,03	10,03	10,03	10,03
18.5.0.5.	ARMAÇÃO PARA EXECUÇÃO DE RADIÉR, PISO DE CONCRETO OU LAJE SOBRE SOLO COM USO DE TELA Q-193. AF_09/2021	<G	103,00	2,06	2,06	2,06	2,06	2,06	2,06
18.5.0.6.	CONCRETO FCK = 20MPa, TRAÇO 1:2,7:3 (EM MASSA SECA DE CIMENTO/ AREIA MÉDIA/ ERTA 1); - PREPARO MECÂNICO COM BETONEIRA 600 L. AF_05/2021	M3	10,50	0,21	0,21	0,21	0,21	0,21	0,21
18.5.0.7.	LANÇAMENTO COM USO DE BALDES, ADENSAMENTO E ACABAMENTO DE CONCRETO EM ESTRUTURAS. AF_02/2022	M3	10,50	0,21	0,21	0,21	0,21	0,21	0,21
18.5.0.8.	CHAPISCO APLICADO EM ALVENARIAS E ESTRUTURAS DE CONCRETO INTERNAS, COM COLHER DE PEDREIRO, ARGAMASSA TRAÇO 1:3 COM PREPARO EM BETONEIRA 400L. AF_10/2022	M2	433,50	8,67	8,67	8,67	8,67	8,67	8,67
18.5.0.9.	IMPERMEABILIZAÇÃO DE SUPERFÍCIE COM ARGAMASSA DE CIMENTO E AREIA, COM ADITIVO IMPERMEABILIZANTE, E = 1,5CM. AF_09/2023	M2	433,50	8,67	8,67	8,67	8,67	8,67	8,67
18.5.0.10.	TAMPA CIRCULAR PARA ESGOTO E DRENAGEM, EM CONCRETO PRÉ-MOLDADO, DIÂMETRO INTERNO = 0,60 M E ALTURA = 0,10 M. AF_12/2023	JN	100,00	2,00	2,00	2,00	2,00	2,00	2,00
18.	SUMIDOURO		-						





PLQ - PLANILHA DE LEVANTAMENTO DE QUANTIDADES
Memória de Cálculo - OGU

Grau de Sigilo
#PUBLICO

APELIDO DO EMPREENDIMENTO

Casa térrea acessível, 2 quartos, Área=47,43m², conforme Portaria MCID 1416/2023

Nº TransfereGOV
974430

PROPOSTANTE / TOMADOR

PREFEITURA MUNICIPAL DE CATOLÉ DO ROCHA

Item	Descrição	Unidade	Quantidade	Casa 13	Casa 14	Casa 15	Casa 16	Casa 17	Casa 18
CONSTRUÇÃO DE UNIDADES HABITACIONAIS PARA ATENDIMENTO DE FAMÍLIAS EM SITUAÇÃO DE RISCO				125,67,96	125,67,96	125,67,96	125,67,96	125,67,96	125,67,96
19.0.0.1.	ESCAVAÇÃO MANUAL DE VALA, AF_09/2024	M3	361 00	7,22	7,22	7,22	7,22	7,22	7,22
19.0.0.2.	PREPARO DE FUNDO DE VALA COM LARGURA MENOR QUE 1,5 M (ACERTO DO SOLO NATURAL), AF_08/2020	M2	190 00	3,80	3,80	3,80	3,80	3,80	3,80
19.0.0.3.	ALVENARIA DE TIJOLO CERÂMICO FURADO (9x19x19)cm C/ARGAMASSA MISTA DE CAL HIDRATADA, ESP=20 cm (BASEADA NA C0074/SEINFRA)	M2	621 50	12,43	12,43	12,43	12,43	12,43	12,43
19.0.0.4.	ARMAÇÃO PARA EXECUÇÃO DE RADIÉR, PISO DE CONCRETO OU LAJE SOBRE SOLO, COM USO DE TELA Q-196, AF_09/2021	<G	176 00	3,52	3,52	3,52	3,52	3,52	3,52
19.0.0.5.	CONCRETO FCK = 25MPA, TRAÇO 1 2,3 2,7 (EM MASSA SECA DE CIMENTO/ AREIA MÉDIA/ ERITA 1) - PREPARO MECÂNICO COM BETONEIRA 600 L, AF_05/2021	M3	17 50	0,35	0,35	0,35	0,35	0,35	0,35
19.0.0.6.	LANÇAMENTO COM USO DE BALDES, ADENSAMENTO E ACABAMENTO DE CONCRETO EM ESTRUTURAS, AF_02/2022	M3	17 50	0,35	0,35	0,35	0,35	0,35	0,35
19.0.0.7.	LASTRO COM MATERIAL GRANULAR (PEDRA BRITADA N.3), APLICADO EM PISOS OU LAJES SOBRE SOLO, ESPESSURA DE "10 CM", AF_31/2024	M3	63 50	1,27	1,27	1,27	1,27	1,27	1,27
19.0.0.8.	TAMPA CIRCULAR PARA ESGOTO E DRENAGEM, EM CONCRETO PRÉ-MOLDADO, DIÂMETRO INTERNO = 0,60 M E ALTURA = 0,10 M, AF_12/2023	JN	50 00	1,00	1,00	1,00	1,00	1,00	1,00
1 10.	COMPLEMENTAÇÕES		-						
1 10.1.	CALAFETE / LIMPEZA		-						
1 10.1.0.1.	LIMPEZA DE BACIA SANITÁRIA, BIDE OU MICTÓRIO EM LOUÇA, INCLUSIVE METAIS CORRESPONDENTES, AF_04/2019	JN	50 00	1,00	1,00	1,00	1,00	1,00	1,00
1 10.1.0.2.	LIMPEZA DE BANCADA DE PEDRA (MÁRMORE OU GRANITO), AF_04/2019	M2	36 00	0,72	0,72	0,72	0,72	0,72	0,72
1 10.1.0.3.	LIMPEZA DE CONTRAPISO COM VASSOURA A SECO, AF_04/2019	M2	807 50	16,15	16,15	16,15	16,15	16,15	16,15
1 10.1.0.4.	LIMPEZA DE FORRO REMOVÍVEL COM PANO ÚMIDO, AF_04/2019	M2	1.795 00	35,90	35,90	35,90	35,90	35,90	35,90
1 10.1.0.5.	LIMPEZA DE JANELA DE VIDRO COM CAIXILHO EM AÇO/ALUMÍNIO/PVC, AF_04/2019	M2	200 00	4,00	4,00	4,00	4,00	4,00	4,00
1 10.1.0.6.	LIMPEZA DE PISO CERÂMICO OU PORCELANATO UTILIZANDO DETERGENTE NEUTRO E ESCOVAÇÃO MANUAL, AF_04/2019	M2	2.373 00	47,46	47,46	47,46	47,46	47,46	47,46
1 10.1.0.7.	LIMPEZA DE PORTA DE MADEIRA, AF_04/2019	M2	840 00	16,80	16,80	16,80	16,80	16,80	16,80
1 10.1.0.8.	LIMPEZA DE REVESTIMENTO CERÂMICO EM PAREDE UTILIZANDO DETERGENTE NEUTRO E ESCOVAÇÃO MANUAL, AF_04/2019	M2	796 00	15,92	15,92	15,92	15,92	15,92	15,92
1 10.1.0.9.	LIMPEZA DE TANQUE OU LAVATÓRIO DE LOUÇA ISOLADO, INCLUSIVE METAIS CORRESPONDENTES, AF_04/2019	JN	100 00	2,00	2,00	2,00	2,00	2,00	2,00





PLQ - PLANILHA DE LEVANTAMENTO DE QUANTIDADES
 Memória de Cálculo - OGU

Grau de Sigilo
 #PUBLICO

APELIDO DO EMPREENDIMENTO
 Casa térrea acessível, 2 quar.os. Área=47,46m², conforme Portaria MCID 1416/2023

Nº TransfereGOV
 974430

PROPONENTE / TOMADOR
 PREFEITURA MUNICIPAL DE CATOLÉ DO ROCHA

Item	Descrição	Unidade	Quantidade	Casa 13	Casa 14	Casa 15	Casa 16	Casa 17	Casa 18
				13	14	15	16	17	18
	CONSTRUÇÃO DE UNIDADES HABITACIONAIS PARA ATENDIMENTO DE FAMÍLIAS EM SITUAÇÃO DE			125,67,66	125,67,66	125,67,66	125,67,66	125,67,66	125,67,66

CATOLÉ DO ROCHA/PB
 Local

segunda-feira, 1 de setembro de 2025
 Data





PLQ - PLANILHA DE LEVANTAMENTO DE QUANTIDADES
Memória de Cálculo - OGU

APELIDO DO EMPREENDIMENTO: Casa térrea acessível, 2 quartos, Área=47,45m², conforme Portaria MCID 1416/2023
 Nº Transferência GOV: 974430
 Nº OPERAÇÃO: 1°00406-84
 PROPONENTE / TOMADOR: PREFEITURA MUNICIPAL DE CATOLÉ DO ROCHA

Item	Descrição	Unidade	Quantidade	Casa 19	Casa 20	Casa 21	Casa 22	Casa 23	Casa 24
CONSTITUIÇÃO DE UNIDADES HABITACIONAIS PARA ATENDIMENTO DE FAMÍLIAS EM SITUAÇÃO DE RISCO SOCIAL - HIS - PADRÃO POPULAR				125.67,00	125.67,00	125.67,00	125.67,00	125.67,00	125.67,00
1.1.	SERVIÇOS PRELIMINARES		-						
1.1.0.0.1.	FORNECIMENTO E INSTALAÇÃO DE PLACA DE OBRA COM CHAPA GALVANIZADA E ESTRUTURA DE MADEIRA. AF_03/2022_PS	M2	8.00						
1.2.	FUNDAÇÕES E CONTENÇÕES		-						
1.2.1.	FUNDAÇÕES		-						
1.2.1.1.	SAPATA		-						
1.2.1.1.1.	ESCAVAÇÃO MECANIZADA PARA BLOCO DE COROAMENTO OU SAPATA COM RETROESCAVADEIRA (INCLUINDO ESCAVAÇÃO PARA COLOCAÇÃO DE FÓRMAS) AF_01/2024	M3	437.00	8.74	8.74	8.74	8.74	8.74	8.74
1.2.1.1.2.	PREPARO DE FUNDO DE VALA COM LARGURA MENOR QUE 1,5 M (ACERTO DO SOLO NATURAL). AF_08/2020	M2	234.00	4.68	4.68	4.68	4.68	4.68	4.68
1.2.1.1.3.	LASTRO DE CONCRETO MAGRO APLICADO EM BLOCOS DE COROAMENTO OU SAPATAS, ESPESSURA DE 5 CM. AF_01/2024	M2	234.00	4.68	4.68	4.68	4.68	4.68	4.68
1.2.1.1.4.	FABRICAÇÃO, MONTAGEM E DESMONTAGEM DE FÓRMA PARA SAPATA EM CHAPA DE MADEIRA COMPENSADA RESINADA, E=17 MM, 4 UTILIZAÇÕES. AF_01/2024	M2	728.00	14.56	14.56	14.56	14.56	14.56	14.56
1.2.1.1.5.	ARMAÇÃO DE SAPATA ISOLADA, VIGA BALDRAME E SAPATA CORRIDA UTILIZANDO AÇO CA-50 DE 10 MM - MONTAGEM. AF_01/2024	KG	2.535.00	50.70	50.70	50.70	50.70	50.70	50.70
1.2.1.1.6.	ARMAÇÃO DE SAPATA ISOLADA, VIGA BALDRAME E SAPATA CORRIDA UTILIZANDO AÇO CA-50 DE 6,3 MM - MONTAGEM. AF_01/2024	KG	1.335.00	26.70	26.70	26.70	26.70	26.70	26.70
1.2.1.1.7.	ARMAÇÃO DE SAPATA ISOLADA, VIGA BALDRAME E SAPATA CORRIDA UTILIZANDO AÇO CA-60 DE 5 MM - MONTAGEM. AF_01/2024	KG	640.00	12.80	12.80	12.80	12.80	12.80	12.80
1.2.1.1.8.	CONCRETAGEM DE SAPATA, FCK 20 MPA, COM USC DE JERICA - LANÇAMENTO, ADENSAMENTO E ACABAMENTO.	M3	70.50	1.41	1.41	1.41	1.41	1.41	1.41
1.2.1.1.9.	REATERRO MANUAL DE VALAS, COM COMPACTADOR DE SOLOS DE PERCUSSÃO AF_08/2023	M3	354.50	7.09	7.09	7.09	7.09	7.09	7.09
1.2.1.2.	BALDRAMES		-						
1.2.1.2.1.	ESCAVAÇÃO MANUAL PARA VIGA BALDRAME OU SAPATA CORRIDA (INCLUINDO ESCAVAÇÃO PARA COLOCAÇÃO DE FÓRMAS). AF_01/2024	M3	273.00	5.46	5.46	5.46	5.46	5.46	5.46
1.2.1.2.2.	LASTRO DE CONCRETO MAGRO APLICADO EM BLOCOS DE COROAMENTO OU SAPATAS, ESPESSURA DE 5 CM. AF_01/2024	M2	341.50	6.83	6.83	6.83	6.83	6.83	6.83
1.2.1.2.3.	FABRICAÇÃO, MONTAGEM E DESMONTAGEM DE FÓRMA PARA VIGA BALDRAME EM MADEIRA SERRADA, E=25 MM, 4 UTILIZAÇÕES. AF_01/2024	M2	1.429.00	28.58	28.58	28.58	28.58	28.58	28.58
1.2.1.2.4.	ARMAÇÃO DE SAPATA ISOLADA, VIGA BALDRAME E SAPATA CORRIDA UTILIZANDO AÇO CA-50 DE 8 MM - MONTAGEM. AF_01/2024	KG	4.020.00	80.40	80.40	80.40	80.40	80.40	80.40





PLQ - PLANILHA DE LEVANTAMENTO DE QUANTIDADES
Memória de Cálculo - OGU

APELIDO DO EMPREENDIMENTO: Casa térrea acessível, 2 quartos, Área=47,45m², conforme Portaria MCID 1416/2023
Nº TransfereGOV: 974230
Nº OPERAÇÃO: 110040684
PROponente / TOMADOR: PREFEITURA MUNICIPAL DE CATOLÉ DO ROCHA

Item	Descrição	Unidade	Quantidade	Casa 19	Casa 20	Casa 21	Casa 22	Casa 23	Casa 24
				19	20	21	22	23	24
CONSTITUIÇÃO DE UNIDADES HABITACIONAIS PARA ATENDIMENTO DE FAMÍLIAS EM SITUAÇÃO DE RISCO				125,877,86	125,877,86	125,877,86	125,877,86	125,877,86	125,877,86
1.2.1.2.E	ARMAÇÃO DE SAPATA ISOLADA, VIGA BALDRAME E SAPATA CORRIDA UTILIZANDO AÇO CA-50 DE 6,3 MM - MONTAGEM, AF_01/2024	<G	385 00	7,70	7,70	7,70	7,70	7,70	7,70
1.2.1.2.F	ARMAÇÃO DE SAPATA ISOLADA, VIGA BALDRAME E SAPATA CORRIDA UTILIZANDO AÇO CA-60 DE 5 MM - MONTAGEM, AF_01/2024	<G	1.950 00	39,00	39,00	39,00	39,00	39,00	39,00
1.2.1.2.7	CONCRETAGEM DE BLOCO DE COROAMENTO OU VIGA BALDRAME, FCK 20 MPA, COM USO DE JERICA - LANÇAMENTO, ADENSAMENTO E ACABAMENTO.	M3	95 50	1,91	1,91	1,91	1,91	1,91	1,91
1.2.1.2.E	REATERRO MANUAL DE VALAS, COM COMPACTADOR DE SOLOS DE PERCUSSÃO AF_08/2023	M3	160 50	3,21	3,21	3,21	3,21	3,21	3,21
1.2.1.3.	IMPERMEABILIZAÇÃO		-						
1.2.1.3.1.	CHAPISCO APLICADO EM ALVENARIAS E ESTRUTURAS DE CONCRETO INTERNAS, COM COLHER DE PEDREIRO, ARGAMASSA TRAÇO 1:3 COM PREPARO MANUAL, AF_10/2022	M2	1.697 50	33,95	33,95	33,95	33,95	33,95	33,95
1.2.1.3.2.	IMPERMEABILIZAÇÃO DE SUPERFÍCIE COM ARGAMASSA DE CIMENTO E AREIA, COM ADITIVO IMPERMEABILIZANTE, E = 1,5CM, AF_09/2023	M2	1.697 50	33,95	33,95	33,95	33,95	33,95	33,95
1.2.1.3.3.	IMPERMEABILIZAÇÃO DE SUPERFÍCIE COM EMULSÃO ASFÁLTICA, 2 DEMÃOS, AF_09/2023	M2	1.697 50	33,95	33,95	33,95	33,95	33,95	33,95
1.3.	SUPRAESTRUTURA		-						
1.3.1.	PILARES, VIGAS E LAJES		-						
1.3.1.0.1.	MONTAGEM E DESMONTAGEM DE FÓRMA DE PILARES RETANGULARES E ESTRUTURAS SIMILARES, PÉ-DIREITO SIMPLES, EM CHAPA DE MADEIRA COMPENSADA RESINADA, 8 UTILIZAÇÕES, AF_09/2020	M2	719 50	14,39	14,39	14,39	14,39	14,39	14,39
1.3.1.0.2.	MONTAGEM E DESMONTAGEM DE FÓRMA DE VIGA, SEM ESCORAMENTO, PÉ-DIREITO SIMPLES, EM CHAPA DE MADEIRA RESINADA, 8 UTILIZAÇÕES.	M2	1.027 00	20,54	20,54	20,54	20,54	20,54	20,54
1.3.1.0.3.	MONTAGEM E DESMONTAGEM DE FÓRMA DE VIGA, ESCORAMENTO COM GARFO DE MADEIRA, PÉ-DIREITO SIMPLES, EM CHAPA DE MADEIRA RESINADA, 8 UTILIZAÇÕES, AF_09/2020	M2	206 50	4,13	4,13	4,13	4,13	4,13	4,13
1.3.1.0.4.	ARMAÇÃO DE PILAR OU VIGA DE ESTRUTURA CONVENCIONAL DE CONCRETO ARMADO UTILIZANDO AÇO CA-60 DE 5,0 MM - MONTAGEM, AF_06/2022	<G	3.520 00	70,40	70,40	70,40	70,40	70,40	70,40
1.3.1.0.5.	ARMAÇÃO DE PILAR OU VIGA DE ESTRUTURA CONVENCIONAL DE CONCRETO ARMADO UTILIZANDO AÇO CA-50 DE 6,3 MM - MONTAGEM, AF_06/2022	<G	750 00	15,00	15,00	15,00	15,00	15,00	15,00
1.3.1.0.6.	ARMAÇÃO DE PILAR OU VIGA DE ESTRUTURA CONVENCIONAL DE CONCRETO ARMADO UTILIZANDO AÇO CA-50 DE 8,0 MM - MONTAGEM, AF_06/2022	<G	3.255 00	65,30	65,30	65,30	65,30	65,30	65,30





PLQ - PLANILHA DE LEVANTAMENTO DE QUANTIDADES
Memória de Cálculo - OGU

APELIDO DO EMPREENDIMENTO

Casa térrea acessível, 2 quartos, Área=47,46m², conforme Portaria MCID 1416/2023

Nº TransfereGOV

974430

Nº OPERAÇÃO

1°00406-84

PROPONENTE / TOMADOR

PREFEITURA MUNICIPAL DE CATOLÉ DO ROCHA

Item	Descrição	Unidade	Quantidade	Casa 19	Casa 20	Casa 21	Casa 22	Casa 23	Casa 24
				19	20	21	22	23	24
CONSTRUÇÃO DE UNIDADES HABITACIONAIS PARA ATENDIMENTO DE FAMÍLIAS EM SITUAÇÃO DE RISCO				125.677,66	125.677,66	125.677,66	125.677,66	125.677,66	125.677,66
13.1.0.7.	ARMAÇÃO DE PILAR OU VIGA DE ESTRUTURA CONVENCIONAL DE CONCRETO ARMADO UTILIZANDO AÇO CA-50 DE 10,0 MM - MONTAGEM AF_06/2022	<G	4.280 00	85,60	85,60	85,60	85,60	85,60	85,60
13.1.0.8.	LAJE PRÉ-MOLDADA UNIDIRECIONAL, BIAPOIADA, PARA PISO, ENCHIMENTO EM CERÂMICA, VIGOTA CONVENCIONAL, ALTURA TOTAL DA LAJE (ENCHIMENTO+CAPA) = (8+4). AF_11/2020	M2	288 50	5,77	5,77	5,77	5,77	5,77	5,77
13.1.0.9.	CONCRETAGEM DE PILARES, FCK = 20 MPA, COM USO DE BALDES - LANÇAMENTO, ADENSAMENTO E ACABAMENTO.	M3	64 00	1,28	1,28	1,28	1,28	1,28	1,28
13.1.0.10.	CONCRETAGEM DE VIGAS E LAJES, FCK=20 MPA, PARA QUALQUER TIPO DE LAJE COM BALDES EM EDIFICAÇÃO TERREA - LANÇAMENTO, ADENSAMENTO E ACABAMENTO.	M3	85 00	1,78	1,78	1,78	1,78	1,78	1,78
14.	PAREDES E PAINÉIS		-						
14.1.	ALVENARIA/FECHAMENTOS		-						
14.1.0.1.	ALVENARIA DE VEDAÇÃO DE BLOCOS CERÂMICOS FURADOS NA HORIZONTAL DE 9X19X19 CM (ESPESSURA 9 CM) E ARGAMASSA DE ASSENTAMENTO COM PREPARO EM BETONEIRA. AF_12/2021	M2	4.325 00	86,50	86,50	86,50	86,50	86,50	86,50
14.1.0.2.	VERGA MOLDADA IN LOCO EM CONCRETO, ESPESSURA DE 10* CM. AF_03/2024	M	810 00	16,20	16,20	16,20	16,20	16,20	16,20
14.1.0.3.	CONTRAVERGA MOLDADA IN LOCO EM CONCRETO, ESPESSURA DE 10* CM. AF_03/2024	M	460 00	9,20	9,20	9,20	9,20	9,20	9,20
14.2.	ESQUADRIAS METÁLICAS		-						
14.2.0.1.	PORTA DE ALUMÍNIO DE ABRIR COM LAMBRI, COM GUARNIÇÃO, FIXAÇÃO COM PARAFUSOS - FORNECIMENTO E INSTALAÇÃO. AF_12/2019	M2	188 00	3,36	3,36	3,36	3,36	3,36	3,36
14.2.0.2.	JANELA DE ALUMÍNIO DE CORRER COM 2 FOLHAS PARA VIDROS (VIDROS INCLUSOS), BATENTE/ REQUADRO 6 A 14 CM, ACABAMENTO COM ACETATO OU BRILHANTE, FIXAÇÃO COM PARAFUSO, SEM GUARNIÇÃO/ ALIZAR, DIMENSÕES 100X120 CM, VEDAÇÃO COM SILICONE, EXCLUSIVO CONTRAMARCO - FORNECIMENTO E INSTALAÇÃO AF_11/2024	M2	130 00	2,60	2,60	2,60	2,60	2,60	2,60
14.2.0.3.	JANELA DE ALUMÍNIO DE CORRER COM 3 FOLHAS (2 VENEZIANAS E 1 FOLHA PARA VIDRO INCLUSO), BATENTE/ REQUADRO 6 A 14 CM, SEM ACABAMENTO FIXAÇÃO COM PARAFUSO, SEM GUARNIÇÃO/ ALIZAR, DIMENSÕES 100X120 CM, VEDAÇÃO COM SILICONE, EXCLUSIVO CONTRAMARCO - FORNECIMENTO E INSTALAÇÃO. AF_11/2024	M2	140 00	2,80	2,80	2,80	2,80	2,80	2,80



APELIDO DO EMPREENDIMENTO Casa térrea acessível, 2 quartos, Área=47,46m², conforme Portaria MCID 1416/2023
Nº TransfereGOV 974430
Nº OPERAÇÃO 1100406-84
PROPONENTE / TOMADOR PREFEITURA MUNICIPAL DE CATOLÉ DO ROCHA

Item	Descrição	Unidade	Quantidade	Casa 19	Casa 20	Casa 21	Casa 22	Casa 23	Casa 24
				19	20	21	22	23	24
CONSTRUÇÃO DE UNIDADES HABITACIONAIS PARA ATENDIMENTO DE FAMILIAS EM SITUAÇÃO DE RISCO				125.677,66	125.677,66	125.677,66	125.677,66	125.677,66	125.677,66
1.4.2.0.4.	JANELA DE ALUMINIO TIPO MAXIM-AR, BATENTE/ REQUADRO 3 A 14 CM, VIDRO INCLUSO, FIXAÇÃO COM PARAFUSO, SEM GUARNIÇÃO/ ALIZAR, DIMENSÕES 80X80 (A X L) CM, SEM ACABAMENTO, VEDAÇÃO COM SILICONE, EXCLUSIVE CONTRAMARCO - FORNECIMENTO E INSTALAÇÃO AF_11/2024	M2	24,00	0,48	0,48	0,48	0,48	0,48	0,48
1.4.3.	ESQUADRIAS DE MADEIRAS		-						
1.4.3.0.1.	KIT DE PORTA DE MADEIRA PARA PINTURA, SEMI-OCIA (LEVE OU MÉDIA), PADRÃO POPULAR, 80X210CM, ESPESSURA DE 3,5CM, ITENS INCLUSOS: DOBRADIÇAS, MONTAGEM E INSTALAÇÃO DO BATENTE, FECHADURA COM EXECUÇÃO DO FURO - FORNECIMENTO E INSTALAÇÃO AF_12/2019	JN	150,00	3,00	3,00	3,00	3,00	3,00	3,00
1.5.	COBERTURA E PROTEÇÕES		-						
1.5.1.	TELHADOS		-						
1.5.1.0.1	TRAMA DE MADEIRA COMPOSTA POR RIPAS, CAIBRÓS E TERÇAS PARA TELHADOS DE ATÉ 2 ÁGUAS PARA TELHA CERÂMICA CAPA-CANAL, INCLUSO TRANSPORTE VERTICAL, AF_07/2019	M2	3.674,50	73,49	73,49	73,49	73,49	73,49	73,49
1.5.1.0.2	TELHAMENTO COM TELHA CERÂMICA CAPA-CANAL, TIPO PAULISTA, COM ATÉ 2 ÁGUAS, INCLUSO TRANSPORTE VERTICAL, AF_07/2019	M2	3.674,50	73,49	73,49	73,49	73,49	73,49	73,49
1.5.1.0.3	PINTURA IML NIZANTE PARA MADEIRA, 1 DEMÃO, AF_01/2021	M2	5.190,00	103,80	103,80	103,80	103,80	103,80	103,80
1.5.1.0.4	AMARRAÇÃO DE TELHAS CERÂMICAS OU DE CONCRETO, AF_07/2019	JN	26.300,00	526,00	526,00	526,00	526,00	526,00	526,00
1.5.1.0.5	CUMEIRA PARA TELHA CERÂMICA EMBOÇADA COM ARGAMASSA TRAÇO 1:2:9 (CIMENTO, CAL E AREIA) PARA TELHADOS COM ATÉ 2 ÁGUAS, INCLUSO TRANSPORTE VERTICAL, AF_07/2019	M	532,50	10,65	10,65	10,65	10,65	10,65	10,65
1.5.1.0.6	FABRICAÇÃO E INSTALAÇÃO DE TESOURA INTEIRA EM MADEIRA NÃO APARELHADA, VÃO DE 6 M, PARA TELHA CERÂMICA OU DE CONCRETO INCLUSO ICAMENTO, AF_07/2019	JN	200,00	4,00	4,00	4,00	4,00	4,00	4,00
1.6.	REVESTIMENTOS		-						
1.6.1.	REVESTIMENTOS INTERNOS		-						
1.6.1.0.1	CHAPISCO APLICADO EM ALVENARIAS E ESTRUTURAS DE CONCRETO INTERNAS, COM COLHER DE PEDREIRO, ARGAMASSA TRAÇO 1:3 COM PREPARO EM BETONEIRA 400L, AF_10/2022	M2	6.805,00	136,10	136,10	136,10	136,10	136,10	136,10
1.6.1.0.2	CHAPISCO APLICADO NO TETO OU EM ALVENARIA E ESTRUTURA, COM ROLO PARA TEXTURA ACRÍLICA, ARGAMASSA TRAÇO 1:4 E EMULSÃO POLIMÉRICA (ADESIVO) COM PREPARO EM BETONEIRA 400L, AF_10/2022	M2	222,00	4,44	4,44	4,44	4,44	4,44	4,44



PLQ - PLANILHA DE LEVANTAMENTO DE QUANTIDADES
Memória de Cálculo - OGU

APELIDO DO EMPREENDIMENTO: Casa térrea acessível, 2 quartos, Área=47,46m², conforme Portaria MCID 1416/2023
Nº TransferidoGOV: 974430
Nº OPERAÇÃO: 1100406.84
PROPONENTE / TOMADOR: PREFEITURA MUNICIPAL DE CATOLÉ DO ROCHA

Item	Descrição	Unidade	Quantidade	Casa 19	Casa 20	Casa 21	Casa 22	Casa 23	Casa 24
				19	20	21	22	23	24
CONSTRUÇÃO DE UNIDADES HABITACIONAIS PARA ATENDIMENTO DE FAMILIAS EM SITUAÇÃO DE RISCO				125.677,66	125.677,66	125.677,66	125.677,66	125.677,66	125.677,66
16.1.0.3.	EMBOÇO, EM ARGAMASSA TRAÇO 1:2:3, PREPARO MECÂNICO, APLICADO MANUALMENTE EM PAREDES INTERNAS, PARA AMBIENTES COM ÁREA MENOR QUE 5M², E = 10MM COM TALISCAS. AF_03/2024	M2	1.174,50	23,49	23,49	23,49	23,49	23,49	23,49
16.1.0.4.	MASSA ÚNICA, EM ARGAMASSA TRAÇO 1:2:8, PREPARO MECÂNICO, APLICADA MANUALMENTE EM PAREDES INTERNAS DE AMBIENTES COM ÁREA ENTRE 5M² E 10M², E = 10MM, COM TALISCAS. AF_03/2024	M2	4.002,50	80,05	80,05	80,05	80,05	80,05	80,05
16.1.0.5.	MASSA ÚNICA, EM ARGAMASSA TRAÇO 1:2:8 PREPARO MECÂNICO, APLICADA MANUALMENTE EM PAREDES INTERNAS DE AMBIENTES COM ÁREA MAIOR QUE 10M², E = 10MM, COM TALISCAS. AF_03/2024	M2	1.626,00	32,56	32,56	32,56	32,56	32,56	32,56
16.1.0.6.	MASSA ÚNICA, EM ARGAMASSA TRAÇO 1:2:8, PREPARO MECÂNICO, APLICADA MANUALMENTE EM TETO, E = 10MM, COM TALISCAS. AF_03/2024	M2	222,00	4,44	4,44	4,44	4,44	4,44	4,44
16.2.	REVESTIMENTOS CERÂMICOS		-						
16.2.0.1.	REVESTIMENTO CERÂMICO PARA PAREDES INTERNAS COM PLACAS TIPO ESMALTADA DE DIMENSÕES 20X20 CM APLICADAS A MEIA ALTURA DAS PAREDES. AF_02/2023_PE	M2	982,50	19,65	19,65	19,65	19,65	19,65	19,65
16.2.0.2.	REVESTIMENTO CERÂMICO PARA PAREDES INTERNAS COM PLACAS TIPO ESMALTADA DE DIMENSÕES 20X20 CM APLICADAS NA ALTURA INTEIRA DAS PAREDES. AF_02/2023_PE	M2	192,00	3,84	3,84	3,84	3,84	3,84	3,84
16.3.	REVESTIMENTOS EXTERNOS		-						
16.3.0.1.	CHAPISCO APLICADO EM ALVENARIA (COM PRESENÇA DE VÃOS) E ESTRUTURAS DE CONCRETO DE FACHADA, COM COLHER DE PEDREIRO. ARGAMASSA TRAÇO 1:3 COM PREPARO EM BETONEIRA 400L. AF_10/2022	M2	1.517,50	30,35	30,35	30,35	30,35	30,35	30,35
16.3.0.2.	CHAPISCO APLICADO EM ALVENARIA (SEM PRESENÇA DE VÃOS) E ESTRUTURAS DE CONCRETO DE FACHADA, COM COLHER DE PEDREIRO. ARGAMASSA TRAÇO 1:3 COM PREPARO EM BETONEIRA 400L. AF_10/2022	M2	1.522,50	30,45	30,45	30,45	30,45	30,45	30,45
16.3.0.3.	EMBOÇO OU MASSA ÚNICA EM ARGAMASSA TRAÇO 1:2:8, PREPARO MECÂNICO COM BETONEIRA 400 L, APLICADA MANUALMENTE EM PANOS CEGOS DE FACHADA (SEM PRESENÇA DE VÃOS), ESPESSURA DE 25 MM. AF_08/2022	M2	1.522,50	30,45	30,45	30,45	30,45	30,45	30,45
16.3.0.4.	EMBOÇO OU MASSA ÚNICA EM ARGAMASSA TRAÇO 1:2:8, PREPARO MECÂNICO COM BETONEIRA 400 L, APLICADA MANUALMENTE EM PANOS DE FACHADA COM PRESENÇA DE VÃOS, ESPESSURA DE 25 MM. AF_08/2022	M2	1.517,50	30,35	30,35	30,35	30,35	30,35	30,35
16.4.	FORROS		-						





PLQ - PLANILHA DE LEVANTAMENTO DE QUANTIDADES
Memória de Cálculo - OGU

APELIDO DO EMPREENDIMENTO: Casa térrea acessível, 2 quartos, Área=47,45m², conforme Portaria MCID 1416/2023
Nº TransferidoGOV: 974430
Nº OPERAÇÃO: 1:00406-84
PROponente / TOMADOR: PREFEITURA MUNICIPAL DE CATOLÉ DO ROCHA

Item	Descrição	Unidade	Quantidade	Casa 19	Casa 20	Casa 21	Casa 22	Casa 23	Casa 24
				19	20	21	22	23	24
CONSTRUÇÃO DE UNIDADES HABITACIONAIS PARA ATENDIMENTO DE FAMÍLIAS EM SITUAÇÃO DE RISCO				125.877,68	125.877,68	125.877,68	125.877,68	125.877,68	125.877,68
15.4.0.1.	FORRO EM RÉGUAS DE PVC, FRISADO, PARA AMBIENTES RESIDENCIAIS, INCLUSIVE ESTRUTURA UNIDIRECIONAL DE FIXAÇÃO. AF_08/2023_PS	M2	1.795,00	35,90	35,90	35,90	35,90	35,90	35,90
16.5.	PINTURA		-						
16.5.1.	PINTURAS INTERNAS		-						
16.5.1.1.	FUNDO SELADOR ACRÍLICO, APLICAÇÃO MANUAL EM PAREDE, LMA DEMÃO. AF_04/2023	M2	5.630,50	112,61	112,61	112,61	112,61	112,61	112,61
16.5.1.2.	FUNDO SELADOR ACRÍLICO, APLICAÇÃO MANUAL EM TETO, UMA DEMÃO. AF_04/2023	M2	222,00	4,44	4,44	4,44	4,44	4,44	4,44
16.5.1.3.	PINTURA LÁTEX ACRÍLICA STANDARD, APLICAÇÃO MANUAL EM TETO, DUAS DEMÃOS. AF_04/2023	M2	222,00	4,44	4,44	4,44	4,44	4,44	4,44
16.5.1.4.	PINTURA LÁTEX ACRÍLICA STANDARD, APLICAÇÃO MANUAL EM PAREDES, DUAS DEMÃOS. AF_04/2023	M2	5.630,50	112,61	112,61	112,61	112,61	112,61	112,61
16.5.2.	PINTURAS EXTERNAS		-						
16.5.2.1.	APLICAÇÃO MANUAL DE FUNDO SELADOR ACRÍLICO EM PAREDES EXTERNAS DE CASAS. AF_03/2024	M2	3.040,00	60,80	60,80	60,80	60,80	60,80	60,80
16.5.2.2.	PINTURA LÁTEX ACRÍLICA STANDARD, APLICAÇÃO MANUAL EM PAREDES, DUAS DEMÃOS. AF_04/2023	M2	3.040,00	60,80	60,80	60,80	60,80	60,80	60,80
16.5.3.	PINTURA ESQUADRIAS		-						
16.5.3.1.	LIXAMENTO DE MADEIRA PARA APLICAÇÃO DE FUNDO OU PINTURA. AF_01/2021	M2	1.050,00	21,00	21,00	21,00	21,00	21,00	21,00
16.5.3.2.	PINTURA FUNDO NIVELADOR ACRÍLICO BRANCO EM MADEIRA.	M2	1.050,00	21,00	21,00	21,00	21,00	21,00	21,00
16.5.3.3.	PINTURA TINTA DE ACABAMENTO (PIGMENTADA) ESMALTE SINTÉTICO ACETINADO EM MADEIRA, 2 DEMÃOS. AF_01/2021	M2	1.050,00	21,00	21,00	21,00	21,00	21,00	21,00
17.	PAVIMENTAÇÕES		-						
17.1.	PISO CERÂMICO		-						
17.1.0.1.	COMPACTAÇÃO MECÂNICA DE SOLO PARA EXECUÇÃO DE RADIÉR, PISO DE CONCRETO OU LAJE SOBRE SOLO, COM COMPACTADOR DE SOLOS TIPO PLACA VIBRATÓRIA. AF_09/2021	M2	2.693,50	53,87	53,87	53,87	53,87	53,87	53,87
17.1.0.2.	LASTRO COM MATERIAL GRANULAR (PEDRA BRITADA N.3), APLICADO EM PISOS OU LAJES SOBRE SOLO, ESPESSURA DE 10 CM. AF_01/2024	M3	269,50	5,39	5,39	5,39	5,39	5,39	5,39
17.1.0.3.	CAMADA SEPARADORA PARA EXECUÇÃO DE RADIÉR, PISO DE CONCRETO OU LAJE SOBRE SOLO, EM LONA PLÁSTICA. AF_09/2021	M2	2.693,50	53,87	53,87	53,87	53,87	53,87	53,87
17.1.0.4.	LASTRO DE CONCRETO MAGRO APLICADO EM PISOS, LAJES SOBRE SOLO OU RADIERS, ESPESSURA DE 5 CM. AF_01/2024	M2	2.693,50	53,87	53,87	53,87	53,87	53,87	53,87





PLQ - PLANILHA DE LEVANTAMENTO DE QUANTIDADES
Memória de Cálculo - OGU

APELIDO DO EMPREENDIMENTO: Casa térrea acessível, 2 quartos, Área=47,48m², conforme Portaria MCID 1416/2023
Nº TransfereGOV: 974430
Nº OPERAÇÃO: 1°00406-84
PROponente / TOMADOR: PREFEITURA MUNICIPAL DE CATOLÉ DO ROCHA

Item	Descrição	Unidade	Quantidade	Casa 19	Casa 20	Casa 21	Casa 22	Casa 23	Casa 24
				19	20	21	22	23	24
CONSTRUÇÃO DE UNIDADES HABITACIONAIS PARA ATENDIMENTO DE FAMÍLIAS EM SITUAÇÃO DE RISCO				125.677,66	125.677,66	125.677,66	125.677,66	125.677,66	125.677,66
17.1.0.5.	CONTRAPISO EM ARGAMASSA TRAÇO 1:4 (CIMENTO E AREIA), PREPARO MECÂNICO COM BETONEIRA 400 L. APLICADO EM ÁREAS MOLHADAS SOBRE LAJE, ADERIDO, ACABAMENTO NÃO REFORÇADO, ESPESSURA 3CM. AF_07/2021	M2	756 50	15,13	15,13	15,13	15,13	15,13	15,13
17.1.0.6.	CONTRAPISO EM ARGAMASSA TRAÇO 1:4 (CIMENTO E AREIA), PREPARO MECÂNICO COM BETONEIRA 400 L. APLICADO EM ÁREAS SECAS SOBRE LAJE, ADERIDO, ACABAMENTO NÃO REFORÇADO, ESPESSURA 3CM. AF_07/2021	M2	1.605 50	32,19	32,19	32,19	32,19	32,19	32,19
17.1.0.7.	REVESTIMENTO CERÂMICO PARA PISO COM PLACAS TIPO ESMALTADA DE DIMENSÕES 35x35 CM APLICADA EM AMBIENTES DE ÁREA ENTRE 5 M2 E 10 M2. AF_02/2023_PE	M2	840 00	16,80	16,80	16,80	16,80	16,80	16,80
17.1.0.8.	REVESTIMENTO CERÂMICO PARA PISO COM PLACAS TIPO ESMALTADA DE DIMENSÕES 35x35 CM APLICADA EM AMBIENTES DE ÁREA MAIOR QUE 10 M2. AF_02/2023_PE	M2	955 00	19,10	19,10	19,10	19,10	19,10	19,10
17.1.0.9.	REVESTIMENTO CERÂMICO PARA PISO COM PLACAS TIPO ESMALTADA DE DIMENSÕES 35x35 CM APLICADA EM AMBIENTES DE ÁREA MENOR QUE 5 M2. AF_02/2023_PE	M2	645 00	12,98	12,98	12,98	12,98	12,98	12,98
17.2.	PISO CIMENTADO		-						
17.2.0.1.	COMPACTAÇÃO MECÂNICA DE SOLO PARA EXECUÇÃO DE RADIER, PISO DE CONCRETO OU LAJE SOBRE SOLO, COM COMPACTADOR DE SOLOS TIPO PLACA VIBRATÓRIA. AF_03/2021	M2	807 50	16,15	16,15	16,15	16,15	16,15	16,15
17.2.0.2.	EXECUÇÃO DE PASSEIO (CALÇADA) OU PISO DE CONCRETO COM CONCRETO MOLDADO IN LOCO, FEITO EM OBRA, ACABAMENTO CONVENCIONAL, NÃO ARMADO. AF_08/2022	M3	56 50	1,13	1,13	1,13	1,13	1,13	1,13
17.3.	RODAPÉS, SOLEIRAS E PEITORIS		-						
17.3.0.1.	SOLEIRA EM MÁRMORE, LARGURA 15 CM, ESPESSURA 2,0 CM. AF_09/2020	M	126 00	2,52	2,52	2,52	2,52	2,52	2,52
17.3.0.2.	RODAPÉ CERÂMICO DE 7CM DE ALTURA COM PLACAS TIPO ESMALTADA DE DIMENSÕES 35x35CM. AF_02/2023	M	1.935 00	38,70	38,70	38,70	38,70	38,70	38,70
17.3.0.3.	PEITORIL LINEAR EM GRANITO OU MÁRMORE, L = 15CM, ASSENTADO COM ARGAMASSA 1:6 COM ADITIVO. AF_11/2020	M	325 00	6,50	6,50	6,50	6,50	6,50	6,50
1.8.	INSTALAÇÕES		-						
1.8.1.	ELETRICAS / TELEFÔNICAS		-						
1.8.1.1.	CENTRO DE DISTRIBUIÇÃO ELÉTRICA		-						
1.8.1.1.1.	DISJUNTOR MONOPOLAR TIPO DIN, CORRENTE NOMINAL DE 10A - FORNECIMENTO E INSTALAÇÃO. AF_10/2020	JN	100 00	2,00	2,00	2,00	2,00	2,00	2,00
1.8.1.1.2.	DISJUNTOR MONOPOLAR TIPO DIN, CORRENTE NOMINAL DE 16A - FORNECIMENTO E INSTALAÇÃO. AF_10/2020	JN	50 00	1,00	1,00	1,00	1,00	1,00	1,00
1.8.1.1.3.	DISJUNTOR MONOPOLAR TIPO DIN, CORRENTE NOMINAL DE 25A - FORNECIMENTO E INSTALAÇÃO. AF_10/2020	JN	50 00	1,00	1,00	1,00	1,00	1,00	1,00





PLQ - PLANILHA DE LEVANTAMENTO DE QUANTIDADES
Memória de Cálculo - OGU

APELIDO DO EMPREENDIMENTO: Casa térrea acessível, 2 quartos, Área=47,48m², conforme Portaria MCID 1416/2023
Nº Transfer e GOV: 974430
Nº OPERAÇÃO: 1100406-84
PROponente / TOMADOR: PREFEITURA MUNICIPAL DE CATOLÉ DO ROCHA

Item	Descrição	Unidade	Quantidade	Casa 19	Casa 20	Casa 21	Casa 22	Casa 23	Casa 24
				19	20	21	22	23	24
CONSTRUÇÃO DE UNIDADES HABITACIONAIS PARA ATENDIMENTO DE FAMÍLIAS EM SITUAÇÃO DE RISCO				125.677,66	125.677,66	125.677,66	125.677,66	125.677,66	125.677,66
1.8.1.1.4.	DISJUNTOR MONOPOLAR TIPO DIN, CORRENTE NOMINAL DE 50A - FORNECIMENTO E INSTALAÇÃO, AF_10/2020	JN	50 00	1,00	1,00	1,00	1,00	1,00	1,00
1.8.1.1.5.	DISJUNTOR BIPOLAR TIPO DR, CORRENTE NOMINAL DE 25A - FORNECIMENTO E INSTALAÇÃO.	JN	100 00	2,00	2,00	2,00	2,00	2,00	2,00
1.8.1.1.6.	ENTRADA DE ENERGIA ELÉTRICA, AÉREA, MONOFÁSICA, COM CAIXA DE EMBUTIR, CABO DE 10 MM2 E DISJUNTOR DIN 50A (NÃO INCLUSIVE O POSTE DE CONCRETO), AF_07/2020_PS	JN	50 00	1,00	1,00	1,00	1,00	1,00	1,00
1.8.1.1.7.	QUADRO DE DISTRIBUIÇÃO DE LUZ EM PVC PARA 12 DISJUNTORES - FORNECIMENTO E INSTALAÇÃO.	JN	50 00	1,00	1,00	1,00	1,00	1,00	1,00
1.8.1.2.	LUMINAÇÃO, TOMADAS E INTERRUPTORES								
1.8.1.2.1.	LUMINÁRIA TIPO PLAFON CIRCULAR, DE SOBREPOR, COM LED DE 12/13 W - FORNECIMENTO E INSTALAÇÃO, AF_09/2024	JN	350 00	7,00	7,00	7,00	7,00	7,00	7,00
1.8.1.2.2.	LÂMPADA COMPACTA DE LED 10 W, BASE E27 - FORNECIMENTO E INSTALAÇÃO AF_09/2024	JN	350 00	7,00	7,00	7,00	7,00	7,00	7,00
1.8.1.2.3.	INTERRUPTOR SIMPLES (1 MÓDULO), 10A/250V, INCLUINDO SUPORTE E PLACA - FORNECIMENTO E INSTALAÇÃO, AF_03/2023	JN	250 00	5,00	5,00	5,00	5,00	5,00	5,00
1.8.1.2.4.	INTERRUPTOR SIMPLES (2 MÓDULOS), 10A/250V, INCLUINDO SUPORTE E PLACA - FORNECIMENTO E INSTALAÇÃO, AF_03/2023	JN	50 00	1,00	1,00	1,00	1,00	1,00	1,00
1.8.1.2.5.	TOMADA BAIXA DE EMBUTIR (1 MÓDULO), 2P+T 10 A, INCLUINDO SUPORTE E PLACA - FORNECIMENTO E INSTALAÇÃO, AF_03/2023	JN	500 00	10,00	10,00	10,00	10,00	10,00	10,00
1.8.1.2.6.	TOMADA MÉDIA DE EMBUTIR (1 MÓDULO), 2P+T 10 A, INCLUINDO SUPORTE E PLACA - FORNECIMENTO E INSTALAÇÃO, AF_03/2023	JN	300 00	6,00	6,00	6,00	6,00	6,00	6,00
1.8.1.2.7.	TOMADA ALTA DE EMBUTIR (1 MÓDULO), 2P+T 20 A, INCLUINDO SUPORTE E PLACA - FORNECIMENTO E INSTALAÇÃO, AF_03/2023	JN	50 00	1,00	1,00	1,00	1,00	1,00	1,00
1.8.1.2.8.	INTERRUPTOR PULSADOR CAMPAINHA (1 MÓDULO), 10A/250V, INCLUINDO SUPORTE E PLACA - FORNECIMENTO E INSTALAÇÃO, AF_03/2023	JN	50 00	1,00	1,00	1,00	1,00	1,00	1,00
1.8.1.2.9.	CAMPAINHA CIGARRA (1 MÓDULO), 10A/250V, INCLUINDO SUPORTE E PLACA - FORNECIMENTO E INSTALAÇÃO, AF_03/2023	JN	50 00	1,00	1,00	1,00	1,00	1,00	1,00
1.8.1.2.10.	SUPORTE PARAFUSADO COM ESPELHO / PLACA DE ENCAIXE 4" X 2" BAIXO (0,30 M DO PISO) PARA PONTO ELÉTRICO - FORNECIMENTO E INSTALAÇÃO	JN	100 00	2,00	2,00	2,00	2,00	2,00	2,00
1.8.1.2.11.	CAIXA RETANGULAR 4" X 2" BAIXA (0,30 M DO PISO), PVC, INSTALADA EM PAREDE - FORNECIMENTO E INSTALAÇÃO, AF_03/2023	JN	600 00	12,00	12,00	12,00	12,00	12,00	12,00
1.8.1.2.12.	CAIXA RETANGULAR 4" X 2" MÉDIA (1,30 M DO PISO), PVC, INSTALADA EM PAREDE - FORNECIMENTO E INSTALAÇÃO, AF_03/2023	JN	650 00	13,00	13,00	13,00	13,00	13,00	13,00
1.8.1.2.13.	CAIXA RETANGULAR 4" X 2" ALTA (2,00 M DO PISO), PVC, INSTALADA EM PAREDE - FORNECIMENTO E INSTALAÇÃO, AF_03/2023	JN	100 00	2,00	2,00	2,00	2,00	2,00	2,00





PLQ - PLANILHA DE LEVANTAMENTO DE QUANTIDADES
Memória de Cálculo - OGU

APELIDO DO EMPREENDIMENTO

Casa térrea acessível, 2 quartos, Área=47,43m², conforme Portaria MCHD 1416/2023

Nº Transferência GOV

974430

Nº OPERAÇÃO

1°00406-84

PROPONENTE / TOMADOR

PREFEITURA MUNICIPAL DE CATOLÉ DO ROCHA

Item	Descrição	Unidade	Quantidade	Casa 19	Casa 20	Casa 21	Casa 22	Casa 23	Casa 24
				19	20	21	22	23	24
CONSTRUÇÃO DE UNIDADES HABITACIONAIS PARA ATENDIMENTO DE FAMÍLIAS EM SITUAÇÃO DE RISCO				125.677,84	125.677,86	125.677,85	125.677,85	125.677,86	125.677,86
18.1.2.14.	CAIXA OCTOGONAL 3" X 3", PVC, INSTALADA EM LAJE - FORNECIMENTO E INSTALAÇÃO. AF_03/2023	JN	350,00	7,00	7,00	7,00	7,00	7,00	7,00
18.1.3.	FIOS E CABOS								
18.1.3.1.	CABO DE COBRE FLEXÍVEL ISOLADO, 1,5 MM², ANTI-CHAMA 450/750 V, PARA CIRCUITOS TERMINAIS - FORNECIMENTO E INSTALAÇÃO. AF_03/2023	M	4.895,00	97,90	97,90	97,90	97,90	97,90	97,90
18.1.3.2.	CABO DE COBRE FLEXÍVEL ISOLADO, 2,5 MM², ANTI-CHAMA 450/750 V, PARA CIRCUITOS TERMINAIS - FORNECIMENTO E INSTALAÇÃO. AF_03/2023	M	12.940,00	256,80	256,80	256,80	256,80	256,80	256,80
18.1.3.3.	CABO DE COBRE FLEXÍVEL ISOLADO, 4 MM², ANTI-CHAMA 450/750 V, PARA CIRCUITOS TERMINAIS - FORNECIMENTO E INSTALAÇÃO. AF_03/2023	M	1.240,00	24,80	24,80	24,80	24,80	24,80	24,80
18.1.3.4.	CABO DE COBRE ISOLADO, 10 MM², ANTI-CHAMA 450/750 V, INSTALADO EM ELÉTROCALHA OU PERFILADO - FORNECIMENTO E INSTALAÇÃO. AF_10/2020	M	1.295,00	25,90	25,90	25,90	25,90	25,90	25,90
18.1.3.5.	CABO DE COBRE FLEXÍVEL ISOLADO, 10 MM², ANTI-CHAMA 0,6/1,0 KV, PARA DISTRIBUIÇÃO - FORNECIMENTO E INSTALAÇÃO. AF_10/2020	M	415,00	8,30	8,30	8,30	8,30	8,30	8,30
18.1.3.6.	ELETRODUTO FLEXÍVEL CORRUGADO, PVC, DN 25 MM (3/4"), PARA CIRCUITOS TERMINAIS, INSTALADO EM FORRO - FORNECIMENTO E INSTALAÇÃO AF_03/2023	M	2.235,00	44,70	44,70	44,70	44,70	44,70	44,70
18.1.3.7.	ELETRODUTO FLEXÍVEL CORRUGADO, PVC, DN 25 MM (3/4"), PARA CIRCUITOS TERMINAIS, INSTALADO EM PAREDE - FORNECIMENTO E INSTALAÇÃO AF_03/2023	M	2.915,00	58,30	58,30	58,30	58,30	58,30	58,30
18.1.3.8.	ELETRODUTO FLEXÍVEL CORRUGADO REFORÇADO PVC, DN 25 MM (3/4"), PARA CIRCUITOS TERMINAIS, INSTALADO EM LAJE - FORNECIMENTO E INSTALAÇÃO. AF_03/2023	M	1.103,00	22,06	22,06	22,06	22,06	22,06	22,06
18.1.3.9.	RASGO LINEAR MANUAL EM ALVENARIA, PARA ELETRODUTOS, DIÂMETROS MENORES OU IGUAIS A 40 MM. AF_09/2023	M	2.915,00	58,30	58,30	58,30	58,30	58,30	58,30
18.2.	HIDRÁULICAS / GÁS / INCÊNDIO								
18.2.1.	TUBULAÇÕES E CONEXÕES HIDRÁULICAS								
18.2.1.1.	JOELHO 90 GRAUS COM BUCHA DE LAJÃO, PVC, SOLDÁVEL, DN 25MM, X 1/2 INSTALADO EM RAMAL OU SUB-RAMAL DE ÁGUA - FORNECIMENTO E INSTALAÇÃO. AF_06/2022	JN	350,00	7,00	7,00	7,00	7,00	7,00	7,00
18.2.1.2.	JOELHO 90 GRAUS, PVC, SOLDÁVEL, DN 25MM, INSTALADO EM RAMAL DE DISTRIBUIÇÃO DE ÁGUA - FORNECIMENTO E INSTALAÇÃO. AF_06/2022	JN	400,00	8,00	8,00	8,00	8,00	8,00	8,00
18.2.1.3.	TE, PVC, SOLDÁVEL, DN 25MM, INSTALADO EM RAMAL OU SUB-RAMAL DE ÁGUA - FORNECIMENTO E INSTALAÇÃO. AF_06/2022	JN	200,00	4,00	4,00	4,00	4,00	4,00	4,00





PLQ - PLANILHA DE LEVANTAMENTO DE QUANTIDADES
Memória de Cálculo - OGU

APELIDO DO EMPREENDIMENTO: Casa térrea acessível, 2 quartos, Área=47,45m², conforme Portaria MCID 1416/2023
Nº TransfereGOV: 974430
Nº OPERAÇÃO: 1-00406-84
PROponente / TOMADOR: PREFEITURA MUNICIPAL DE CATOLÉ DO ROCHA

Item	Descrição	Unidade	Quantidade	Casa 19	Casa 20	Casa 21	Casa 22	Casa 23	Casa 24
				19	20	21	22	23	24
CONSTRUÇÃO DE UNIDADES HABITACIONAIS PARA ATENDIMENTO DE FAMÍLIAS EM SITUAÇÃO DE				125.677,66	125.677,66	125.677,66	125.677,66	125.677,66	125.677,66
1.8.2.1.4.	ADAPTADOR CURTO COM BOLSA E ROSCA PARA REGISTRO, PVC, SOLDÁVEL, DN 25MM X 3/4, INSTALADO EM RAMAL OU SUB-RAMAL DE ÁGUA - FORNECIMENTO E INSTALAÇÃO, AF_06/2022	JN	400,00	8,00	8,00	8,00	8,00	8,00	8,00
1.8.2.1.5.	TUBO, PVC, SOLDÁVEL, DE 25MM, INSTALADO EM PRUMADA DE ÁGUA - FORNECIMENTO E INSTALAÇÃO, AF_06/2022	M	255,00	5,10	5,10	5,10	5,10	5,10	5,10
1.8.2.1.6.	TUBO, PVC, SOLDÁVEL, DE 25MM, INSTALADO EM RAMAL OU SUB-RAMAL DE ÁGUA - FORNECIMENTO E INSTALAÇÃO, AF_06/2022	M	435,00	8,70	8,70	8,70	8,70	8,70	8,70
1.8.2.1.7.	FORNECIMENTO E INSTALAÇÃO DE PRESSURIZADOR ACOPLADO AO CHUVEIRO (TENSÃO: 220V - PRESSÃO MÍNIMA: 0,7MCA / PRESSÃO MÁXIMA: 2,5MCA - ENTRADA 1/2" / SAÍDA 1/2")	JN	50,00	1,00	1,00	1,00	1,00	1,00	1,00
1.8.2.2.	REGISTROS								
1.8.2.2.1.	REGISTRO DE PRESSÃO BRUTO, LATÃO, ROSCÁVEL, 3/4", COM ACABAMENTO E CANOPLA CROMADOS - FORNECIMENTO E INSTALAÇÃO, AF_08/2021	JN	50,00	1,00	1,00	1,00	1,00	1,00	1,00
1.8.2.2.2.	REGISTRO DE GAVETA BRUTO, LATÃO, ROSCÁVEL, 3/4", COM ACABAMENTO E CANOPLA CROMADOS - FORNECIMENTO E INSTALAÇÃO, AF_08/2021	JN	150,00	3,00	3,00	3,00	3,00	3,00	3,00
1.8.2.2.3.	REGISTRO DE ESFERA, PVC, SOLDÁVEL, COM VOLANTE, DN 32 MM - FORNECIMENTO E INSTALAÇÃO, AF_06/2021	JN	100,00	2,00	2,00	2,00	2,00	2,00	2,00
1.8.2.2.4.	ENGATE FLEXÍVEL EM PLÁSTICO BRANCO, 1/2" X 40CM - FORNECIMENTO E INSTALAÇÃO, AF_01/2020	JN	200,00	4,00	4,00	4,00	4,00	4,00	4,00
1.8.2.3.	ENTRADA / ALIMENTAÇÃO HIDRÁULICA								
1.8.2.3.1.	KIT CAVALETE PARA MEDIÇÃO DE ÁGUA - ENTRADA INDIV DUALIZADA, EM PVC 25 MM (3/4"), PARA 1 MEDIDOR - FORNECIMENTO E INSTALAÇÃO (EXCLUSIVE HIDRÔMETRO), AF_03/2024	JN	50,00	1,00	1,00	1,00	1,00	1,00	1,00
1.8.2.3.2.	CAIXA DE EMBUTIR EM POLICARBONATO PARA ABRIGO DE HIDRÔMETRO - FORNECIMENTO E INSTALAÇÃO (EXCLUSIVE HIDRÔMETRO),	JN	50,00	1,00	1,00	1,00	1,00	1,00	1,00
1.8.2.3.3.	REGISTRO DE GAVETA BRUTO, LATÃO, ROSCÁVEL, 3/4" - FORNECIMENTO E INSTALAÇÃO, AF_08/2021	JN	50,00	1,00	1,00	1,00	1,00	1,00	1,00
1.8.2.3.4.	TUBO, PVC, SOLDÁVEL, DE 25MM, INSTALADO EM RAMAL DE DISTRIBUIÇÃO DE ÁGUA - FORNECIMENTO E INSTALAÇÃO, AF_06/2022	M	337,50	6,75	6,75	6,75	6,75	6,75	6,75
1.8.2.3.5.	TUBO, PVC, SOLDÁVEL, DE 25MM, INSTALADO EM PRUMADA DE ÁGUA - FORNECIMENTO E INSTALAÇÃO, AF_06/2022	M	150,00	3,00	3,00	3,00	3,00	3,00	3,00
1.8.2.3.6.	JOELHO 90 GRAUS, PVC, SOLDÁVEL, DN 25MM, INSTALADO EM RAMAL DE DISTRIBUIÇÃO DE ÁGUA - FORNECIMENTO E INSTALAÇÃO, AF_06/2022	JN	100,00	2,00	2,00	2,00	2,00	2,00	2,00





PLQ - PLANILHA DE LEVANTAMENTO DE QUANTIDADES
Memória de Cálculo - OGU

APELIDO DO EMPREENDIMENTO: Casa térrea acessível, 2 quartos, Área=47,43m², conforme Portaria MCID 1416/2023
Nº TransfereGOV: 974430
Nº OPERAÇÃO: 1100406.84
PROPONENTE / TOMADOR: PREFEITURA MUNICIPAL DE CATOLÉ DO ROCHA

Item	Descrição	Unidade	Quantidade	Casa 19	Casa 20	Casa 21	Casa 22	Casa 23	Casa 24
				19	20	21	22	23	24
CONSTRUÇÃO DE UNIDADES HABITACIONAIS PARA ATENDIMENTO DE FAMILIAS EM SITUAÇÃO DE				125.677,66	125.677,66	125.677,66	125.677,66	125.677,66	125.677,66
1.8.2.3.7.	TE. PVC. SOLDÁVEL. DN 25MM. INSTALADO EM RAMAL DE DISTRIBUIÇÃO DE ÁGUA - FORNECIMENTO E INSTALAÇÃO. AF_06/2022	JN	50.00	1,00	1,00	1,00	1,00	1,00	1,00
1.8.2.4.	CAIXA D'ÁGUA E BARRILETE								
1.8.2.4.1.	CAIXA D'ÁGUA EM POLIETILENO 500 LITROS - FORNECIMENTO E INSTALAÇÃO. AF_06/2021	JN	50.00	1,00	1,00	1,00	1,00	1,00	1,00
1.8.2.4.2.	FURO EM CAIXA D'ÁGUA COM ESPESSURA DE: 2 ATÉ 5 MM E DIÂMETRO DE 25 MM. AF_06/2021	JN	50.00	1,00	1,00	1,00	1,00	1,00	1,00
1.8.2.4.3.	FURO EM CAIXA D'ÁGUA COM ESPESSURA DE: 2 ATÉ 5 MM E DIÂMETRO DE 32 MM. AF_06/2021	JN	100.00	2,00	2,00	2,00	2,00	2,00	2,00
1.8.2.4.4.	ADAPTADOR COM FLANGE E ANEL DE VEDAÇÃO. PVC. SOLDÁVEL. DN 25 MM X 3/4". INSTALADO EM RESERVAÇÃO PREDIAL DE ÁGUA - FORNECIMENTO E INSTALAÇÃO. AF_04/2024	JN	50.00	1,00	1,00	1,00	1,00	1,00	1,00
1.8.2.4.5.	ADAPTADOR COM FLANGE E ANEL DE VEDAÇÃO. PVC. SOLDÁVEL. DN 32 MM X 1". INSTALADO EM RESERVAÇÃO PREDIAL DE ÁGUA - FORNECIMENTO E INSTALAÇÃO. AF_04/2024	JN	100.00	2,00	2,00	2,00	2,00	2,00	2,00
1.8.2.4.6.	TORNEIRA DE BOIA PARA CAIXA D'ÁGUA. ROSCÁVEL. 3/4". FORNECIMENTO E INSTALAÇÃO. AF_08/2021	JN	50.00	1,00	1,00	1,00	1,00	1,00	1,00
1.8.2.4.7.	JOELHO 90 GRAUS. PVC. SOLDÁVEL. DN 25MM. INSTALADO EM RAMAL DE DISTRIBUIÇÃO DE ÁGUA - FORNECIMENTO E INSTALAÇÃO. AF_06/2022	JN	400.00	8,00	8,00	8,00	8,00	8,00	8,00
1.8.2.4.8.	JOELHO 90 GRAUS. PVC. SOLDÁVEL. DN 32MM. INSTALADO EM RAMAL DE DISTRIBUIÇÃO DE ÁGUA - FORNECIMENTO E INSTALAÇÃO. AF_06/2022	JN	200.00	4,00	4,00	4,00	4,00	4,00	4,00
1.8.2.4.9.	JOELHO 45 GRAUS. PVC. SOLDÁVEL. DN 32MM. INSTALADO EM RAMAL DE DISTRIBUIÇÃO DE ÁGUA - FORNECIMENTO E INSTALAÇÃO. AF_06/2022	JN	50.00	1,00	1,00	1,00	1,00	1,00	1,00
1.8.2.4.10.	BUCHA DE REDUÇÃO. CURTA. PVC. SOLDÁVEL. DN 32 X 25 MM. INSTALADO EM RAMAL DE DISTRIBUIÇÃO DE ÁGUA - FORNECIMENTO E INSTALAÇÃO. AF_06/2022	JN	100.00	2,00	2,00	2,00	2,00	2,00	2,00
1.8.2.4.11.	TE. PVC. SOLDÁVEL. DN 32MM. INSTALADO EM RAMAL DE DISTRIBUIÇÃO DE ÁGUA - FORNECIMENTO E INSTALAÇÃO. AF_06/2022	JN	150.00	3,00	3,00	3,00	3,00	3,00	3,00
1.8.2.4.12.	TE DE REDUÇÃO. PVC. SOLDÁVEL. DN 32MM X 25MM. INSTALADO EM RAMAL DE DISTRIBUIÇÃO DE ÁGUA - FORNECIMENTO E INSTALAÇÃO. AF_06/2022	JN	50.00	1,00	1,00	1,00	1,00	1,00	1,00
1.8.2.4.13.	TUBO. PVC. SOLDÁVEL. DE 25MM. INSTALADO EM RAMAL DE DISTRIBUIÇÃO DE ÁGUA - FORNECIMENTO E INSTALAÇÃO. AF_06/2022	M	220.00	4,40	4,40	4,40	4,40	4,40	4,40





PLQ - PLANILHA DE LEVANTAMENTO DE QUANTIDADES
Memória de Cálculo - OGU

APELIDO DO EMPREENDIMENTO: Casa térrea acessível, 2 quartos, Área=47,46m², conforme Portaria MCIL 1416/2023
 Nº TransfereGOV: 974230
 Nº OPERAÇÃO: 1100406-84
 PROPONENTE / TOMADOR: PREFEITURA MUNICIPAL DE CATOLÉ DO ROCHA

Item	Descrição	Unidade	Quantidade	Casa 19	Casa 20	Casa 21	Casa 22	Casa 23	Casa 24
				19	20	21	22	23	24
CONSTRUÇÃO DE UNIDADES HABITACIONAIS PARA ATENDIMENTO DE FAMÍLIAS EM SITUAÇÃO DE RISCO				125,877,88	125,877,88	125,877,88	125,877,88	125,877,88	125,877,88
1.8.2.4.14.	TUBO, PVC, SOLDÁVEL, DE 32MM, INSTALADO EM RAMAL DE DISTRIBUIÇÃO DE ÁGUA - FORNECIMENTO E INSTALAÇÃO AF_06/2022	M	527,50	10,55	10,55	10,55	10,55	10,55	10,55
1.8.3.	SANITÁRIAS / PLUVIAL		-						
1.8.3.1.	TUBULAÇÕES E CONEXÕES SANITÁRIAS		-						
1.8.3.1.1.	JOELHO 45 GRAUS, PVC, SÉRIE NORMAL, ESGOTO PREDIAL, DN 40 MM JUNTA SOLDÁVEL, FORNECIDO E INSTALADO EM RAMAL DE DESCARGA OU RAMAL DE ESGOTO SANITÁRIO. AF_08/2022	JN	150,00	3,00	3,00	3,00	3,00	3,00	3,00
1.8.3.1.2.	JOELHO 45 GRAUS, PVC, SÉRIE NORMAL, ESGOTO PREDIAL, DN 50 MM JUNTA ELÁSTICA, FORNECIDO E INSTALADO EM RAMAL DE DESCARGA OU RAMAL DE ESGOTO SANITÁRIO. AF_08/2022	JN	100,00	2,00	2,00	2,00	2,00	2,00	2,00
1.8.3.1.3.	JOELHO 90 GRAUS, PVC, SÉRIE NORMAL, ESGOTO PREDIAL, DN 40 MM JUNTA SOLDÁVEL, FORNECIDO E INSTALADO EM RAMAL DE DESCARGA OU RAMAL DE ESGOTO SANITÁRIO. AF_08/2022	JN	100,00	2,00	2,00	2,00	2,00	2,00	2,00
1.8.3.1.4.	JOELHO 90 GRAUS, PVC, SÉRIE NORMAL, ESGOTO PREDIAL, DN 50 MM JUNTA ELÁSTICA, FORNECIDO E INSTALADO EM RAMAL DE DESCARGA OU RAMAL DE ESGOTO SANITÁRIO. AF_08/2022	JN	450,00	9,00	9,00	9,00	9,00	9,00	9,00
1.8.3.1.5.	JOELHO 90 GRAUS, PVC, SÉRIE NORMAL, ESGOTO PREDIAL, DN 100 MM, JUNTA ELÁSTICA, FORNECIDO E INSTALADO EM RAMAL DE DESCARGA OU RAMAL DE ESGOTO SANITÁRIO. AF_08/2022	JN	50,00	1,00	1,00	1,00	1,00	1,00	1,00
1.8.3.1.6.	TE, PVC, SÉRIE NORMAL, ESGOTO PREDIAL, DN 50 X 50 MM, JUNTA ELÁSTICA, FORNECIDO E INSTALADO EM RAMAL DE DESCARGA OU RAMAL DE ESGOTO SANITÁRIO. AF_08/2022	JN	50,00	1,00	1,00	1,00	1,00	1,00	1,00
1.8.3.1.7.	JUNÇÃO DE REDUÇÃO INVERTIDA, PVC, SÉRIE NORMAL, ESGOTO PREDIAL, DN 100 X 50 MM, JUNTA ELÁSTICA, FORNECIDO E INSTALADO EM RAMAL DE DESCARGA OU RAMAL DE ESGOTO SANITÁRIO. AF_08/2022	JN	50,00	1,00	1,00	1,00	1,00	1,00	1,00
1.8.3.1.8.	TERMINAL DE VENTILAÇÃO, PVC, SÉRIE NORMAL, ESGOTO PREDIAL, DN 50 MM, JUNTA SOLDÁVEL, FORNECIDO E INSTALADO EM PRUMADA DE ESGOTO SANITÁRIO OU VENTILAÇÃO. AF_08/2022	JN	50,00	1,00	1,00	1,00	1,00	1,00	1,00
1.8.3.1.9.	TUBO PVC, SÉRIE NORMAL, ESGOTO PREDIAL, DN 40 MM, FORNECIDO E INSTALADO EM RAMAL DE DESCARGA OU RAMAL DE ESGOTO SANITÁRIO. AF_08/2022	M	167,50	3,35	3,35	3,35	3,35	3,35	3,35
1.8.3.1.10.	TUBO PVC, SÉRIE NORMAL, ESGOTO PREDIAL, DN 50 MM, FORNECIDO E INSTALADO EM RAMAL DE DESCARGA OU RAMAL DE ESGOTO SANITÁRIO. AF_08/2022	M	510,50	10,21	10,21	10,21	10,21	10,21	10,21
1.8.3.1.11.	TUBO PVC, SÉRIE NORMAL, ESGOTO PREDIAL, DN 50 MM, FORNECIDO E INSTALADO EM PRUMADA DE ESGOTO SANITÁRIO OU VENTILAÇÃO. AF_08/2022	M	200,00	4,00	4,00	4,00	4,00	4,00	4,00





PLQ - PLANILHA DE LEVANTAMENTO DE QUANTIDADES
Memória de Cálculo - OGU

APELIDO DO EMPREENDIMENTO

Casa térrea acessível, 2 quartos, Área=47,46m², conforme Portaria MCID 1416/2023

Nº Transferido GOV
974430

Nº OPERAÇÃO
1.00406-84

PROponente / Tomador

PREFEITURA MUNICIPAL DE CATOLÉ DO ROCHA

Item	Descrição	Unidade	Quantidade	Casa 19	Casa 20	Casa 21	Casa 22	Casa 23	Casa 24
				19	20	21	22	23	24
CONSTITUIÇÃO DE UNIDADES HABITACIONAIS PARA ATENDIMENTO DE FAMÍLIAS EM SITUAÇÃO DE				125.677,86	125.677,86	125.677,86	125.677,86	125.677,86	125.677,86
1.8.3.1.12.	TUBO PVC, SÉRIE NORMAL, ESGOTO PREDIAL, DN 100 MM, FORNECIDO E INSTALADO EM RAMAL DE DESCARGA OU RAMAL DE ESGOTO SANITÁRIO. AF_08/2022	M	1.690,00	33,80	33,80	35,80	33,80	33,80	33,80
1.8.3.2.	ACESSÓRIOS / CAIXAS SANITÁRIAS								
1.8.3.2.1.	CAIXA ENTERRADA HIDRÁULICA RETANGULAR EM ALVENARIA COM TIJOLOS CERÂMICOS MACIÇOS, DIMENSÕES INTERIAS 0,6X0,6X0,6 M PARA REDE DE ESGOTO. AF_12/2020	JN	250,00	5,00	5,00	5,00	5,00	5,00	5,00
1.8.3.2.2.	CAIXA SIFONADA PVC, DN 100 X 100 X 50 MM, JUNTA ELÁSTICA, FORNECIDA E INSTALADA EM RAMAL DE DESCARGA OU EM RAMAL DE ESGOTO SANITÁRIO. AF_08/2022	JN	50,00	1,00	1,00	1,00	1,00	1,00	1,00
1.8.3.2.3.	RALO SIFONADO REDONDO, PVC, DN 100 X 40 MM, JUNTA SOLDÁVEL, FORNECIDO E INSTALADO EM RAMAL DE DESCARGA OU EM RAMAL DE ESGOTO SANITÁRIO. AF_08/2022	JN	50,00	1,00	1,00	1,00	1,00	1,00	1,00
1.8.3.2.4.	RALO SECO CÔNICO, PVC, DN 100 X 40 MM, JUNTA SOLDÁVEL, FORNECIDO E INSTALADO EM RAMAL DE DESCARGA OU EM RAMAL DE ESGOTO SANITÁRIO. AF_08/2022	JN	50,00	1,00	1,00	1,00	1,00	1,00	1,00
1.8.3.2.5.	CAIXA DE GORDURA SIMPLES (CAPACIDADE: 36 L), RETANGULAR, EM ALVENARIA COM BLOCOS DE CONCRETO, DIMENSÕES INTERNAS = 0,2X0,4 M, ALTURA INTERNA = 0,3 M. AF_12/2020	JN	50,00	1,00	1,00	1,00	1,00	1,00	1,00
1.8.4.	APARELHOS, METAIS E BANCADAS								
1.8.4.0.1.	VASO SANITÁRIO SIFONADO COM CAIXA ACOPLADA LOUÇA BRANCA, INCLUSO ENGATE FLEXÍVEL EM PLÁSTICO BRANCO 1/2 X 40CM - FORNECIMENTO E INSTALAÇÃO. AF_01/2020	JN	50,00	1,00	1,00	1,00	1,00	1,00	1,00
1.8.4.0.2.	LAVATÓRIO LOUÇA BRANCA SUSPENSO, 29,5 X 39CM OU EQUIVALENTE, PADRÃO POPULAR, INCLUSO SIFÃO FLEXÍVEL EM PVC, VÁLVULA E ENGATE FLEXÍVEL 30CM EM PLÁSTICO E TORNEIRA CROMADA DE MESA, PADRÃO POPULAR - FORNECIMENTO E INSTALAÇÃO. AF_01/2020	JN	50,00	1,00	1,00	1,00	1,00	1,00	1,00
1.8.4.0.3.	BANCADA DE MÁRMORE SINTÉTICO 120 X 60CM, COM CUBA INTEGRADA, INCLUSO SIFÃO TIPO FLEXÍVEL EM PVC, VÁLVULA EM PLÁSTICO CROMADO TIPO AMERICANA E TORNEIRA CROMADA LONGA DE PAREDE, PADRÃO POPULAR - FORNECIMENTO E INSTALAÇÃO. AF_01/2020	JN	36,00	0,72	0,72	0,72	0,72	0,72	0,72
1.8.4.0.4.	TANQUE DE MÁRMORE SINTÉTICO COM COLUNA, 22L OU EQUIVALENTE, INCLUSO SIFÃO FLEXÍVEL EM PVC, VÁLVULA PLÁSTICA E TORNEIRA DE METAL CROMADO PADRÃO POPULAR - FORNECIMENTO E INSTALAÇÃO. AF_01/2020	JN	50,00	1,00	1,00	1,00	1,00	1,00	1,00
1.8.4.0.5.	CHUVEIRO ELÉTRICO COMUM CORPO PLÁSTICO, TIPO DUCHA - FORNECIMENTO E INSTALAÇÃO. AF_01/2020	JN	50,00	1,00	1,00	1,00	1,00	1,00	1,00





PLQ - PLANILHA DE LEVANTAMENTO DE QUANTIDADES
Memória de Cálculo - OGU

APELIDO DO EMPREENDIMENTO: Casa térrea acessível, 2 quartos, Área=47,46m², conforme Portaria MCID 1416/2023
 Nº TransfereGOV: 974430
 Nº OPERAÇÃO: 1100406-84
 PROPONENTE / TOMADOR: PREFEITURA MUNICIPAL DE CATOLÉ DO ROCHA

Item	Descrição	Unidade	Quantidade	Casa 19	Casa 20	Casa 21	Casa 22	Casa 23	Casa 24
CONSTRUÇÃO DE UNIDADES HABITACIONAIS PARA ATENDIMENTO DE FAMÍLIAS EM SITUAÇÃO DE RISCO				125.877,86	125.877,86	125.877,86	125.877,86	125.877,86	125.877,86
18.4.0.6.	KIT DE ACESSÓRIOS PARA BANHEIRO EM METAL CROMADO, 5 PEÇAS, INCLUSO FIXAÇÃO. AF_01/2020	JN	50 00	1,00	1,00	1,00	1,00	1,00	1,00
18.4.0.7.	BARRA DE APOIO RETA, EM ACC INOX POLIDO, COMPRIMENTO 80 CM, FIXADA NA PAREDE - FORNECIMENTO E INSTALAÇÃO. AF_01/2020	JN	6 00						
18.4.0.8.	BARRA DE APOIO RETA, EM ACC INOX POLIDO, COMPRIMENTO 70 CM, FIXADA NA PAREDE - FORNECIMENTO E INSTALAÇÃO. AF_01/2020	JN	6 00						
18.4.0.9.	BANCO ARTICULADO, EM AÇO INOX, PARA PCD, FIXADO NA PAREDE - FORNECIMENTO E INSTALAÇÃO. AF_01/2020	JN	3 00						
18.4.0.10.	Barra de apoio para lavatório, constituída de barra lateral tipo "U", em aço polido, l=40cm	JN	3 00						
18.5.	FOSSA SEPTICA		-						
18.5.0.1.	ESCAVAÇÃO MANUAL DE VALA. AF_09/2024	M3	262 50	5,25	5,25	5,25	5,25	5,25	5,25
18.5.0.2.	PREPARO DE FUNDO DE VALA COM LARGURA MENOR QUE 1,5 M. (ACERTO DO SOLO NATURAL). AF_08/2020	M2	131 50	2,63	2,63	2,63	2,63	2,63	2,63
18.5.0.3.	LASTRO DE CONCRETO MAGRO APLICADO EM PISOS, LAJES SOBRE SOLO OU RADIERS, ESPESSURA DE 5 CM. AF_01/2024	M2	131 50	2,63	2,63	2,63	2,63	2,63	2,63
18.5.0.4.	ALVENARIA DE TIJOLO CERÂMICO FURADO (6x19x19)cm C/ARGAMASSA MISTA DE CAL HIDRATADA ESP=20 cm (BASEADA NA C0074/SEINFRA)	M2	501 50	10,03	10,03	10,03	10,03	10,03	10,03
18.5.0.5.	ARMAÇÃO PARA EXECUÇÃO DE RADIERS, PISO DE CONCRETO OU LAJE SOBRE SOLO, COM USO DE TELA Q-196. AF_09/2021	<G	103 00	2,06	2,06	2,06	2,06	2,06	2,06
18.5.0.6.	CONCRETO FCK = 20MPa, TRAÇO 1:2,7:3 (EM MASSA SECA DE CIMENTO/ AREIA MÉDIA/ BRITA 1) - PREPARO MECÂNICO COM BETONEIRA 600 L. AF_05/2021	M3	10 50	0,21	0,21	0,21	0,21	0,21	0,21
18.5.0.7.	LANÇAMENTO COM USO DE BALDES, ADENSAMENTO E ACABAMENTO DE CONCRETO EM ESTRUTURAS. AF_02/2022	M3	10 50	0,21	0,21	0,21	0,21	0,21	0,21
18.5.0.8.	CHAPISCO APLICADO EM ALVENARIAS E ESTRUTURAS DE CONCRETO INTERIAS, COM COLHER DE PEDREIRO, ARGAMASSA TRAÇO 1:3 COM PREPARO EM BETONEIRA 400L. AF_10/2022	M2	433 50	8,67	8,67	8,67	8,67	8,67	8,67
18.5.0.9.	IMPERMEABILIZAÇÃO DE SUPERFÍCIE COM ARGAMASSA DE CIMENTO E AREIA, COM ADITIVO IMPERMEABILIZANTE. E = 1,5CM. AF_09/2023	M2	433 50	8,67	8,67	8,67	8,67	8,67	8,67
18.5.0.10.	TAMPA CIRCULAR PARA ESGOTO E DRENAGEM, EM CONCRETO PRÉ-MOLDADO, DIÂMETRO INTERNO = 0,60 M E ALTURA = 0,10 M. AF_12/2020	JN	100 00	2,00	2,00	2,00	2,00	2,00	2,00
19.	SUMIDOURO		-						





PLQ - PLANILHA DE LEVANTAMENTO DE QUANTIDADES
Memória de Cálculo - OGU

APELIDO DO EMPREENDIMENTO: Casa térrea acessível, 2 quartos, Área=47,45m², conforme Portaria MCID 1416/2023
Nº TransfereGOV: 974430
Nº OPERAÇÃO: 1°00406-84
PROponente / TOMADOR: PREFEITURA MUNICIPAL DE CATOLÉ DO ROCHA

Item	Descrição	Unidade	Quantidade	Casa 19	Casa 20	Casa 21	Casa 22	Casa 23	Casa 24
				19	20	21	22	23	24
CONSTRUÇÃO DE UNIDADES HABITACIONAIS PARA ATENDIMENTO DE FAMÍLIAS EM SITUAÇÃO DE				125.677,68	125.677,68	125.677,68	125.677,68	125.677,68	125.677,68
1.9.0.0.1.	ESCAVAÇÃO MANUAL DE VALA. AF_09/2024	M3	361.00	7,22	7,22	7,22	7,22	7,22	7,22
1.9.0.0.2.	PREPARO DE FUNDO DE VALA COM LARGURA MENOR QUE 1.5 M (ACERTO DO SOLO NATURAL). AF_08/2020	M2	190.00	3,80	3,80	3,80	3,80	3,80	3,80
1.9.0.0.3.	ALVENARIA DE TIJOLO CERÂMICO FURADO (9x19x19)cm C/ARGAMASSA MISTA DE CAL HIDRATADA ESP=20 cm (BASEADA NA C0074/SEINFRA)	M2	621.50	12,43	12,43	12,43	12,43	12,43	12,43
1.9.0.0.4.	ARMAÇÃO PARA EXECUÇÃO DE RADIE R. PISO DE CONCRETO OU LAJE SOBRE SOLO COM USO DE TELA Q-195. AF_09/2021	KG	176.00	3,52	3,52	3,52	3,52	3,52	3,52
1.9.0.0.5.	CONCRETO FCK = 25MPA, TRAÇO 1:2,3:2,7 (EM MASSA SECA DE CIMENTO/ AREIA MÉDIA/ BRITA 1) - PREPARO MECÂNICO COM BETONEIRA 600 L. AF_05/2021	M3	17.50	0,35	0,35	0,35	0,35	0,35	0,35
1.9.0.0.6.	LANÇAMENTO COM USO DE BALDES. ADENSAMENTO E ACABAMENTO DE CONCRETO EM ESTRUTURAS. AF_02/2022	M3	17.50	0,35	0,35	0,35	0,35	0,35	0,35
1.9.0.0.7.	LASTRO COM MATERIAL GRANULAR (PEDRA BRITADA N.3), APLICADO EM PISOS OU LAJES SOBRE SOLO. ESPESSURA DE 10 CM. AF_01/2024	M3	63.50	1,27	1,27	1,27	1,27	1,27	1,27
1.9.0.0.8.	TAMPA CIRCULAR PARA ESGOTO E DRENAGEM, EM CONCRETO PRÉ-MOLDADO, DIÂMETRO INTERNO = 0,60 M E ALTURA = 0,10 M. AF_12/2023	JN	50.00	1,00	1,00	1,00	1,00	1,00	1,00
1.10.	COMPLEMENTAÇÕES								
1.10.1.	CALAFETE / LIMPEZA								
1.10.1.0.1.	LIMPEZA DE BACIA SANITÁRIA, BIDÊ OU MICTÓRIO EM LOUÇA, INCLUSIVE METAIS CORRESPONDENTES. AF_04/2019	JN	50.00	1,00	1,00	1,00	1,00	1,00	1,00
1.10.1.0.2.	LIMPEZA DE BANCADA DE PEDRA (MÁRMORE OU GRANITO). AF_04/2019	M2	36.00	0,72	0,72	0,72	0,72	0,72	0,72
1.10.1.0.3.	LIMPEZA DE CONTRAPISO COM VASSOURA A SECO. AF_04/2019	M2	807.50	16,15	16,15	16,15	16,15	16,15	16,15
1.10.1.0.4.	LIMPEZA DE FORRO REMOVÍVEL COM PANO ÚMIDO AF_04/2019	M2	1.795.00	35,90	35,90	35,90	35,90	35,90	35,90
1.10.1.0.5.	LIMPEZA DE JANELA DE VIDRO COM CAIXILHO EM AÇO ALUMÍNIO/PVC. AF_04/2019	M2	200.00	4,00	4,00	4,00	4,00	4,00	4,00
1.10.1.0.6.	LIMPEZA DE PISO CERÂMICO OU PORCELÂNATO UTILIZANDO DETERGENTE NEUTRO E ESCOVAÇÃO MANUAL. AF_04/2019	M2	2.373.00	47,46	47,46	47,46	47,46	47,46	47,46
1.10.1.0.7.	LIMPEZA DE PORTA DE MADEIRA. AF_04/2019	M2	840.00	16,80	16,80	16,80	16,80	16,80	16,80
1.10.1.0.8.	LIMPEZA DE REVESTIMENTO CERÂMICO EM PAREDE UTILIZANDO DETERGENTE NEUTRO E ESCOVAÇÃO MANUAL. AF_04/2019	M2	796.00	15,92	15,92	15,92	15,92	15,92	15,92
1.10.1.0.9.	LIMPEZA DE TANQUE OU LAVATÓRIO DE LOUÇA ISOLADO, INCLUSIVE METAIS CORRESPONDENTES. AF_04/2019	JN	100.00	2,00	2,00	2,00	2,00	2,00	2,00





PLQ - PLANILHA DE LEVANTAMENTO DE QUANTIDADES
Memória de Cálculo - OGU

APELIDO DO EMPREENDIMENTO
 Casa térrea acessível, 2 quartos, Área=47,46m², conforme Portaria MCID 1416/2023

Nº TransfereGOV
 974430

Nº OPERAÇÃO
 1.00406-84

PROPONENTE / TOMADOR
 PREFEITURA MUNICIPAL DE CATOLÉ DO ROCHA

Item	Descrição	Unidade	Quantidade	Casa 19	Casa 20	Casa 21	Casa 22	Casa 23	Casa 24
				19	20	21	22	23	24
1	CONSTRUÇÃO DE UNIDADES HABITACIONAIS PARA ATENDIMENTO DE FAMÍLIAS EM SITUAÇÃO DE			125,677,88	125,677,88	125,677,88	125,677,88	125,677,88	125,677,88

CATOLÉ DO ROCHA/PB

Local

segunda-feira, 1 de setembro de 2025

Data

Responsável Técnico

Nome: PAULA CRISTINA ARAÚJO LEITÃO

CREA/CAU: 161.668.750-3

ART/RRT: PB20250743338





PLQ - PLANILHA DE LEVANTAMENTO DE QUANTIDADES
Memória de Cálculo - OGU

Grau de Sigilo
#PUBLICO

APELIDO DO EMPREENDIMENTO
Casa térrea acessível, 2 quartos, Área=47,46m², conforme Portaria MCID 1416/2023

Nº TransfereGOV
974430

Nº OPERAÇÃO
1100406-84

PROponente / TOMADOR
PREFEITURA MUNICIPAL

Item	Descrição	Unidade	Quantidade	Casa 25	Casa 26	Casa 27	Casa 28	Casa 29	Casa 30
				25	26	27	28	29	30
CONSTRUÇÃO DE UNIDADES HABITACIONAIS PARA ATENDIMENTO DE FAMILIARES EM SITUAÇÃO DE RISCO				125.677,66	125.677,66	125.677,66	125.677,66	125.677,66	125.677,66
1	CONSTRUÇÃO DE HABITAÇÃO DE INTERESSE SOCIAL - HIS - PADRÃO POPULAR								
1.1	SERVIÇOS PRELIMINARES								
1.1.0.0.1	FORNECIMENTO E INSTALAÇÃO DE PLACA DE OBRA COM CHAPA GALVANIZADA E ESTRUTURA DE MADEIRA. AF_03/2022_PS	M2	8,00						
1.2	FUNDAÇÕES E CONTENÇÕES								
1.2.1	FUNDAÇÕES								
1.2.1.1	SAPATA								
1.2.1.1.1	ESCAVAÇÃO MECANIZADA PARA BLOCO DE COROAMENTO OU SAPATA, COM RETROESCAVADEIRA (INCLUINDO ESCAVAÇÃO PARA COLOCAÇÃO DE FÓRMAS) AF_01/2024	M3	437,00	6,74	6,74	6,74	6,74	6,74	6,74
1.2.1.1.2	PREPARO DE FUNDO DE VALA COM LARGURA MENOR QUE 1,5 M (ACERTO DO SOLO NATURAL). AF_08/2020	M2	234,00	4,68	4,68	4,68	4,68	4,68	4,68
1.2.1.1.3	LASTRO DE CONCRETO MAGRO APLICADO EM BLOCOS DE COROAMENTO OU SAPATAS, ESPESSURA DE 5 CM. AF_01/2024	M2	234,00	4,68	4,68	4,68	4,68	4,68	4,68
1.2.1.1.4	FABRICAÇÃO, MONTAGEM E DESMONTAGEM DE FÓRMA PARA SAPATA, EM CHAPA DE MADEIRA COMPENSADA RESINADA, E=17 MM, 4 UTILIZAÇÕES. AF_01/2024	M2	728,00	14,56	14,56	14,56	14,56	14,56	14,56
1.2.1.1.5	ARMAÇÃO DE SAPATA ISOLADA, VIGA BALDRAME E SAPATA CORRIDA UTILIZANDO AÇO CA-50 DE 10 MM - MONTAGEM. AF_01/2024	<G	2.535,00	50,70	50,70	50,70	50,70	50,70	50,70
1.2.1.1.6	ARMAÇÃO DE SAPATA ISOLADA, VIGA BALDRAME E SAPATA CORRIDA UTILIZANDO AÇO CA-50 DE 6,3 MM - MONTAGEM. AF_01/2024	<G	1.335,00	26,70	26,70	26,70	26,70	26,70	26,70
1.2.1.1.7	ARMAÇÃO DE SAPATA ISOLADA, VIGA BALDRAME E SAPATA CORRIDA UTILIZANDO AÇO CA-60 DE 5 MM - MONTAGEM. AF_01/2024	<G	640,00	12,80	12,80	12,80	12,80	12,80	12,80
1.2.1.1.8	CONCRETAGEM DE SAPATA, FCK 20 MPa, COM USC DE JERICA - LANÇAMENTO, ADENSAMENTO E ACABAMENTO.	M3	70,50	1,41	1,41	1,41	1,41	1,41	1,41
1.2.1.1.9	REATERRO MANUAL, DE VALAS, COM COMPACTADOR DE SOLOS DE PERCUSSÃO AF_06/2023	M3	354,50	7,09	7,09	7,09	7,09	7,09	7,09
1.2.1.2	BALDRAMES								
1.2.1.2.1	ESCAVAÇÃO MANUAL PARA VIGA BALDRAME OU SAPATA CORRIDA (INCLUINDO ESCAVAÇÃO PARA COLOCAÇÃO DE FÓRMAS). AF_01/2024	M3	273,00	5,46	5,46	5,46	5,46	5,46	5,46
1.2.1.2.2	LASTRO DE CONCRETO MAGRO APLICADO EM BLOCOS DE COROAMENTO OU SAPATAS, ESPESSURA DE 5 CM. AF_01/2024	M2	341,50	6,83	6,83	6,83	6,83	6,83	6,83
1.2.1.2.3	FABRICAÇÃO, MONTAGEM E DESMONTAGEM DE FÓRMA PARA VIGA BALDRAME, EM MADEIRA SERRADA, E=25 MM, 4 UTILIZAÇÕES. AF_01/2024	M2	1.426,00	28,58	28,58	28,58	28,58	28,58	28,58
1.2.1.2.4	ARMAÇÃO DE SAPATA ISOLADA, VIGA BALDRAME E SAPATA CORRIDA UTILIZANDO AÇO CA-50 DE 8 MM - MONTAGEM. AF_01/2024	<G	4.020,00	80,40	80,40	80,40	80,40	80,40	80,40

PMWS.15

8 / 160





PLQ - PLANILHA DE LEVANTAMENTO DE QUANTIDADES
Memória de Cálculo - OGU

Grau de Sigilo
#PUBLICO

APELIDO DO EMPREENDIMENTO
Casa térrea acessível, 2 quartos, Área=47,46m², conforme Portaria MCID 1416/2023

Nº TransfereGOV
974430

Nº OPERAÇÃO
1.00406-84

PROPONENTE / TOMADOR
PREFEITURA MUNICIPAL

Item	Descrição	Unidade	Quantidade	Casa 25	Casa 26	Casa 27	Casa 28	Casa 29	Casa 30
				25	26	27	28	29	30
CONSTRUÇÃO DE UNIDADES HABITACIONAIS PARA ATENDIMENTO DE FAMILIAS EM SITUAÇÃO DE				125.677,46	125.677,46	125.677,64	125.677,66	125.677,68	125.677,68
1.2.1.2.E	ARMAÇÃO DE SAPATA ISOLADA, VIGA BALDRAME E SAPATA CORRIDA UTILIZANDO AÇO CA-50 DE 6,3 MM - MONTAGEM. AF_01/2024	<G	385,00	7,70	7,70	7,70	7,70	7,70	7,70
1.2.1.2.F	ARMAÇÃO DE SAPATA ISOLADA, VIGA BALDRAME E SAPATA CORRIDA UTILIZANDO AÇO CA-60 DE 5 MM - MONTAGEM. AF_01/2024	<G	1.950,00	39,00	39,00	39,00	39,00	39,00	39,00
1.2.1.2.7	CONCRETAGEM DE BLOCO DE COROAMENTO OU VIGA BALDRAME, FCK 20 MPA, COM USO DE JERICA - LANÇAMENTO, ADENSAMENTO E ACABAMENTO.	M3	95,50	1,91	1,91	1,91	1,91	1,91	1,91
1.2.1.2.E	REATERRO MANUAL DE VALAS, COM COMPACTADOR DE SOLOS DE PERCUSSÃO AF_08/2023	M3	160,50	3,21	3,21	3,21	3,21	3,21	3,21
1.2.1.3.	IMPERMEABILIZAÇÃO								
1.2.1.3.1.	CHAPISCO APLICADO EM ALVENARIAS E ESTRUTURAS DE CONCRETO INTERNAS, COM COLHER DE PEDREIRO, ARGAMASSA TRAÇO 1:3 COM PREPARO MANUAL AF_10/2022	M2	1.697,50	33,95	33,95	33,95	33,95	33,95	33,95
1.2.1.3.2.	IMPERMEABILIZAÇÃO DE SUPERFÍCIE COM ARGAMASSA DE CIMENTO E AREIA, COM ADITIVO IMPERMEABILIZANTE, E = 1,5CM. AF_09/2023	M2	1.697,50	33,95	33,95	33,95	33,95	33,95	33,95
1.2.1.3.3.	IMPERMEABILIZAÇÃO DE SUPERFÍCIE COM EMULSÃO ASFÁLTICA, 2 DEMÃOS. AF_09/2023	M2	1.697,50	33,95	33,95	33,95	33,95	33,95	33,95
1.3.	SUPRAESTRUTURA								
1.3.1.	PILARES, VIGAS E LAJES								
1.3.1.0.1.	MONTAGEM E DESMONTAGEM DE FÔRMA DE PILARES RETANGULARES E ESTRUTURAS SIMILARES, PÉ-DIREITO SIMPLES, EM CHAPA DE MADEIRA COMPENSADA RESINADA, 8 UTILIZAÇÕES AF_09/2020	M2	719,50	14,39	14,39	14,39	14,39	14,39	14,39
1.3.1.0.2.	MONTAGEM E DESMONTAGEM DE FÔRMA DE VIGA, SEM ESCORAMENTO, PÉ-DIREITO SIMPLES, EM CHAPA DE MADEIRA RESINADA, 8 UTILIZAÇÕES.	M2	1.027,00	20,54	20,54	20,54	20,54	20,54	20,54
1.3.1.0.3.	MONTAGEM E DESMONTAGEM DE FÔRMA DE VIGA, ESCORAMENTO COM GARFO DE MADEIRA, PÉ-DIREITO SIMPLES, EM CHAPA DE MADEIRA RESINADA, 8 UTILIZAÇÕES. AF_09/2020	M2	206,50	4,13	4,13	4,13	4,13	4,13	4,13
1.3.1.0.4.	ARMAÇÃO DE PILAR OU VIGA DE ESTRUTURA CONVENCIONAL DE CONCRETO ARMADO UTILIZANDO AÇO CA-60 DE 5,0 MM - MONTAGEM. AF_06/2022	<G	3.520,00	70,40	70,40	70,40	70,40	70,40	70,40
1.3.1.0.5.	ARMAÇÃO DE PILAR OU VIGA DE ESTRUTURA CONVENCIONAL DE CONCRETO ARMADO UTILIZANDO AÇO CA-50 DE 6,3 MM - MONTAGEM. AF_06/2022	<G	750,00	15,00	15,00	15,00	15,00	15,00	15,00
1.3.1.0.6.	ARMAÇÃO DE PILAR OU VIGA DE ESTRUTURA CONVENCIONAL DE CONCRETO ARMADO UTILIZANDO AÇO CA-50 DE 8,0 MM - MONTAGEM. AF_06/2022	<G	3.265,00	65,30	65,30	65,30	65,30	65,30	65,30

PMV3.15

82 / 60





PLQ - PLANILHA DE LEVANTAMENTO DE QUANTIDADES
Memória de Cálculo - OGU

Grau de Sigilo
#PUBLICO

APELIDO DO EMPREENDIMENTO

Casa térrea acessível, 2 quartos, Área=47,45m², conforme Portaria MCI/D 1416/2023

Nº TransfereGOV
974430

Nº OPERAÇÃO
1100406-84

PROponente / TOMADOR
PREFEITURA MUNICIPAL

Item	Descrição	Unidade	Quantidade	Casa 25	Casa 26	Casa 27	Casa 28	Casa 29	Casa 30
				25	26	27	28	29	30
CONSTRUÇÃO DE UNIDADES HABITACIONAIS PARA ATENDIMENTO DE FAMÍLIAS EM SITUAÇÃO DE RISCO				125.677,66	125.677,66	125.677,66	125.677,66	125.677,66	125.677,66
1.3.1.0.7.	ARMAÇÃO DE PILAR OU VIGA DE ESTRUTURA CONVENCIONAL DE CONCRETO ARMADO UTILIZANDO AÇO CA-50 DE 10,0 MM - MONTAGEM AF_06/2022	KG	4.280,00	85,60	85,60	85,60	85,60	85,60	85,60
1.3.1.0.8.	LAJE PRÉ-MOLDADA UNIDIRECIONAL, BIAPOIADA, PARA PISO, ENCHIMENTO EM CERÂMICA, VIGOTA CONVENCIONAL, ALTURA TOTAL DA LAJE (ENCHIMENTO+CAPA) = (8+4), AF_11/2020	M2	288,50	5,77	5,77	5,77	5,77	5,77	5,77
1.3.1.0.9.	CONCRETAGEM DE PILARES, FCK = 20 MPA, COM USO DE BALDES - LANÇAMENTO, ADENSAMENTO E ACABAMENTO.	M3	64,00	1,28	1,28	1,28	1,28	1,28	1,28
1.3.1.0.10.	CONCRETAGEM DE VIGAS E LAJES, FCK=20 MPA, PARA QUALQUER TIPO DE LAJE COM BALDES EM EDIFICAÇÃO TÉRREA - LANÇAMENTO, ADENSAMENTO E ACABAMENTO.	M3	89,00	1,78	1,78	1,78	1,78	1,78	1,78
1.4.	PAREDES E PAINÉIS								
1.4.1.	ALVENARIA/FECHAMENTOS								
1.4.1.0.1.	ALVENARIA DE VEDAÇÃO DE BLOCOS CERÂMICOS FURADOS NA HORIZONTAL DE 9X19X19 CM (ESPESSURA 9 CM) E ARGAMASSA DE ASSENTAMENTO COM PREPARO EM BETONEIRA, AF_12/2021	M2	4.325,00	86,50	86,50	86,50	86,50	86,50	86,50
1.4.1.0.2.	VERGA MOLDADA IN LOCO EM CONCRETO, ESPESSURA DE 10* CM, AF_03/2024	M	810,00	16,20	16,20	16,20	16,20	16,20	16,20
1.4.1.0.3.	CONTRAVERGA MOLDADA IN LOCO EM CONCRETO, ESPESSURA DE 10* CM, AF_03/2024	M	450,00	9,20	9,20	9,20	9,20	9,20	9,20
1.4.2.	ESQUADRIAS METÁLICAS								
1.4.2.0.1.	PORTA DE ALUMÍNIO DE ABRIR COM LAMBRI, COM GUARNIÇÃO, FIXAÇÃO COM PARAFUSOS - FORNECIMENTO E INSTALAÇÃO, AF_12/2019	M2	168,00	3,36	3,36	3,36	3,36	3,36	3,36
1.4.2.0.2.	JANELA DE ALUMÍNIO DE CORRER COM 2 FOLHAS PARA VIDROS (VIDROS INCLUSOS), BATENTE/ REQUADRO 6 A 14 CM, ACABAMENTO COM ACETATO OU BRILHANTE, FIXAÇÃO COM PARAFUSO, SEM GUARNIÇÃO/ ALIZAR, DIMENSÕES 100X120 CM, VEDAÇÃO COM SILICONE, EXCLUSIVE CONTRAMARCO - FORNECIMENTO E INSTALAÇÃO, AF_11/2024	M2	130,00	2,60	2,60	2,60	2,60	2,60	2,60
1.4.2.0.3.	JANELA DE ALUMÍNIO DE CORRER COM 3 FOLHAS (2 VENEZIANAS E 1 FOLHA PARA VIDRO, VIDRO INCLUSO), BATENTE/ REQUADRO 6 A 14 CM SEM ACABAMENTO, FIXAÇÃO COM PARAFUSO, SEM GUARNIÇÃO/ ALIZAR, DIMENSÕES 100X120 CM, VEDAÇÃO COM SILICONE, EXCLUSIVE CONTRAMARCO - FORNECIMENTO E INSTALAÇÃO, AF_11/2024	M2	140,00	2,80	2,80	2,80	2,80	2,80	2,80





PLQ - PLANILHA DE LEVANTAMENTO DE QUANTIDADES
Memória de Cálculo - OGU

Grau de Sigilo
#PUBLICO

APELIDO DO EMPREENDIMENTO
Casa térrea acessível, 2 quartos, Área=47,46m², conforme Portaria MCID 1416/2023

Nº TransfereGOV
974430

Nº OPERAÇÃO
1100406-84

PROponente / Tomador
PREFEITURA MUNICIPAL

Item	Descrição	Unidade	Quantidade	Casa 25	Casa 26	Casa 27	Casa 28	Casa 29	Casa 30
CONSTRUÇÃO DE UNIDADES HABITACIONAIS PARA ATENDIMENTO DE FAMÍLIAS EM SITUAÇÃO DE				125,677,86	125,677,86	125,677,86	125,677,86	125,677,86	125,677,86
1.4.2.0.4.	JANELA DE ALUMÍNIO TIPO MAXIM-AR, BATENTE/ REQUADRO 3 A 14 CM, VIDRO INCLUSO, FIXAÇÃO COM PARAFUSO, SEM GUARNIÇÃO/ ALIZAR, DIMENSÕES 50X80 (A X L) CM, SEM ACABAMENTO, VEDAÇÃO COM SILICONE, EXCLUSIVE CONTRAMARCO - FORNECIMENTO E INSTALAÇÃO AF_11/2024	M2	24,00	0,48	0,48	0,48	0,48	0,48	0,48
1.4.3.	ESQUADRIAS DE MADEIRAS		-						
1.4.3.0.1.	KIT DE PORTA DE MADEIRA PARA PINTURA, SEMI-OCA (LEVE OU MÉDIA), PADRÃO POPULAR, 80X110CM, ESPESSURA DE 3,5CM, ITENS INCLUSOS: DOBRADIÇAS, MONTAGEM E INSTALAÇÃO DO BATENTE, FECHADURA COM EXECUÇÃO DO FURO - FORNECIMENTO E INSTALAÇÃO AF_12/2019	JN	150,00	3,00	3,00	3,00	3,00	3,00	3,00
1.5.	COBERTURA E PROTEÇÕES		-						
1.5.1.	TELHADOS		-						
1.5.1.0.1.	TRAMA DE MADEIRA COMPOSTA POR RÍPAS, CAIBROS E TERÇAS PARA TELHADOS DE ATÉ 2 ÁGUAS PARA TELHA CERÂMICA CAPA-CANAL, INCLUSO TRANSPORTE VERTICAL, AF_07/2019	M2	3.674,50	73,49	73,49	73,49	73,49	73,49	73,49
1.5.1.0.2.	TELHAMENTO COM TELHA CERÂMICA CAPA-CANAL, TIPO PAULISTA COM ATÉ 2 ÁGUAS, INCLUSO TRANSPORTE VERTICAL, AF_07/2019	M2	3.674,50	73,49	73,49	73,49	73,49	73,49	73,49
1.5.1.0.3.	PINTURA IMLNIZANTE PARA MADEIRA, 1 DEMÃO, AF_01/2021	M2	5.190,00	103,80	103,80	103,80	103,80	103,80	103,80
1.5.1.0.4.	AMARRAÇÃO DE TELHAS CERÂMICAS OU DE CONCRETO, AF_07/2019	JN	26.300,00	526,00	526,00	526,00	526,00	526,00	526,00
1.5.1.0.5.	CUMEHIRA PARA TELHA CERÂMICA EMBOÇADA COM ARGAMASSA TRAÇO 1:2:9 (CIMENTO, CAL E AREIA) PARA TELHADOS COM ATÉ 2 ÁGUAS, INCLUSO TRANSPORTE VERTICAL, AF_07/2019	M	532,50	10,65	10,65	10,65	10,65	10,65	10,65
1.5.1.0.6.	FABRICAÇÃO E INSTALAÇÃO DE TESOURA INTEIRA EM MADEIRA NÃO APARELHADA, VÃO DE 6 M, PARA TELHA CERÂMICA OU DE CONCRETO, INCLUSO LICAMENTO, AF_07/2019	JN	200,00	4,00	4,00	4,00	4,00	4,00	4,00
1.6.	REVESTIMENTOS		-						
1.6.1.	REVESTIMENTOS INTERNOS		-						
1.6.1.0.1.	CHAPISCO APLICADO EM ALVENARIAS E ESTRUTURAS DE CONCRETO INTERNAS, COM COLHER DE PEDREIRO, ARGAMASSA TRAÇO 1:3 COM PREPARO EM BETONEIRA 400L, AF_10/2022	M2	6.805,00	136,10	136,10	136,10	136,10	136,10	136,10
1.6.1.0.2.	CHAPISCO APLICADO NO TETO OU EM ALVENARIA E ESTRUTURA, COM ROLO PARA TEXTURA ACRÍLICA, ARGAMASSA TRAÇO 1:4 E EMULSÃO POLIMÉRICA (ADESIVO) COM PREPARO EM BETONEIRA 400L, AF_10/2022	M2	222,00	4,44	4,44	4,44	4,44	4,44	4,44





PLQ - PLANILHA DE LEVANTAMENTO DE QUANTIDADES
Memória de Cálculo - OGU

Grau de Sigilo
#PUBLICO

APELIDO DO EMPREENDIMENTO
Casa térrea acessível, 2 quartos, Área=47,46m², conforme Portaria MCID 1416/2023

Nº Transferido GOV
974430

Nº OPERAÇÃO
1.00405-84

PROPONENTE / TOMADOR
PREFEITURA MUNICIPAL

Item	Descrição	Unidade	Quantidade	Casa 25	Casa 26	Casa 27	Casa 28	Casa 29	Casa 30
				25	26	27	28	29	30
CONSTRUÇÃO DE UNIDADES HABITACIONAIS PARA ATENDIMENTO DE FAMÍLIAS EM SITUAÇÃO DE				125.077,68	126.077,68	126.077,68	126.077,68	126.077,68	126.077,68
1.6.1.0.3.	EMBOÇO, EM ARGAMASSA TRAÇO 1:2:8, PREPARO MECÂNICO, APLICADO MANUALMENTE EM PAREDES INTERNAS, PARA AMBIENTES COM ÁREA MENOR QUE 5M², E = 10MM, COM TALISCAS. AF_03/2024	M2	1.174,50	23,49	23,49	23,49	23,49	23,49	23,49
1.6.1.0.4.	MASSA ÚNICA, EM ARGAMASSA TRAÇO 1:2:8, PREPARO MECÂNICO, APLICADA MANUALMENTE EM PAREDES INTERNAS DE AMBIENTES COM ÁREA ENTRE 5M² E 10M², E = 10MM, COM TALISCAS. AF_03/2024	M2	4.002,50	80,05	80,05	80,05	80,05	80,05	80,05
1.6.1.0.5.	MASSA ÚNICA, EM ARGAMASSA TRAÇO 1:2:8 PREPARO MECÂNICO, APLICADA MANUALMENTE EM PAREDES INTERNAS DE AMBIENTES COM ÁREA MAIOR QUE 10M², E = 10MM, COM TALISCAS. AF_03/2024	M2	1.626,00	32,56	32,56	32,56	32,56	32,56	32,56
1.6.1.0.6.	MASSA ÚNICA, EM ARGAMASSA TRAÇO 1:2:8, PREPARO MECÂNICO, APLICADA MANUALMENTE EM TETO, E = 10MM, COM TALISCAS. AF_03/2024	M2	222,00	4,44	4,44	4,44	4,44	4,44	4,44
1.6.2.	REVESTIMENTOS CERÂMICOS		-						
1.6.2.0.1.	REVESTIMENTO CERÂMICO PARA PAREDES INTERNAS COM PLACAS TIPO ESMALTADA DE DIMENSÕES 20X20 CM APLICADAS A MEIA ALTURA DAS PAREDES. AF_02/2023_PE	M2	982,50	19,65	19,65	19,65	19,65	19,65	19,65
1.6.2.0.2.	REVESTIMENTO CERÂMICO PARA PAREDES INTERNAS COM PLACAS TIPO ESMALTADA DE DIMENSÕES 20X20 CM APLICADAS NA ALTURA INTEIRA DAS PAREDES. AF_02/2023_PE	M2	192,00	3,84	3,84	3,84	3,84	3,84	3,84
1.6.3.	REVESTIMENTOS EXTERNOS		-						
1.6.3.0.1.	CHAPISCO APLICADO EM ALVENARIA (COM PRESENÇA DE VÃOS) E ESTRUTURAS DE CONCRETO DE FACHADA, COM COLHER DE PEDREIRO. ARGAMASSA TRAÇO 1:3 COM PREPARO EM BETONEIRA 400L. AF_10/2022	M2	1.517,50	30,35	30,35	30,35	30,35	30,35	30,35
1.6.3.0.2.	CHAPISCO APLICADO EM ALVENARIA (SEM PRESENÇA DE VÃOS) E ESTRUTURAS DE CONCRETO DE FACHADA, COM COLHER DE PEDREIRO. ARGAMASSA TRAÇO 1:3 COM PREPARO EM BETONEIRA 400L. AF_10/2022	M2	1.522,50	30,45	30,45	30,45	30,45	30,45	30,45
1.6.3.0.3.	EMBOÇO OU MASSA ÚNICA EM ARGAMASSA TRAÇO 1:2:8, PREPARO MECÂNICO COM BETONEIRA 400 L, APLICADA MANUALMENTE EM PANOS CEGOS DE FACHADA (SEM PRESENÇA DE VÃOS), ESPESSURA DE 25 MM. AF_08/2022	M2	1.522,50	30,45	30,45	30,45	30,45	30,45	30,45
1.6.3.0.4.	EMBOÇO OU MASSA ÚNICA EM ARGAMASSA TRAÇO 1:2:8, PREPARO MECÂNICO COM BETONEIRA 400 L, APLICADA MANUALMENTE EM PANOS DE FACHADA COM PRESENÇA DE VÃOS, ESPESSURA DE 25 MM. AF_08/2022	M2	1.517,50	30,35	30,35	30,35	30,35	30,35	30,35
1.6.4.	FORROS		-						





PLQ - PLANILHA DE LEVANTAMENTO DE QUANTIDADES
Memória de Cálculo - OGU

Grau de Sigilo
#PUBLICO

APELIDO DO EMPREENDIMENTO

Casa térrea acessível, 2 quartos, Área=47,46m², conforme Portaria MCID 1416/2023

Nº TransfereGOV
974430

Nº OPERAÇÃO
1100406-84

PROPONENTE / TOMADOR
PREFEITURA MUNICIPAL

Item	Descrição	Unidade	Quantidade	Casa 25	Casa 26	Casa 27	Casa 28	Casa 29	Casa 30
				25	26	27	28	29	30
CONSTRUÇÃO DE UNIDADES HABITACIONAIS PARA ATENDIMENTO DE FAMILIAS EM SITUAÇÃO DE				125.677,66	125.677,66	125.677,66	125.677,66	125.677,66	125.677,66
16.4.0.1.	FORRO EM REGUAS DE PVC, FRISADO PARA AMBIENTES RESIDENCIAIS, INCLUSIVE ESTRUTURA UNIDIRECIONAL DE FIXAÇÃO. AF_08/2023_PS	M2	1.795 00	35,90	35,90	35,90	35,90	35,90	35,90
16.5.	PINTURA								
16.5.1.	PINTURAS INTERNAS								
16.5.1.1.	FUNDO SELADOR ACRILICO, APLICAÇÃO MANUAL EM PAREDE. UMA DEMÃO. AF_04/2023	M2	5.630 50	112,61	112,61	112,61	112,61	112,61	112,61
16.5.1.2.	FUNDO SELADOR ACRILICO, APLICAÇÃO MANUAL EM TETO. UMA DEMÃO. AF_04/2023	M2	222 00	4,44	4,44	4,44	4,44	4,44	4,44
16.5.1.3.	PINTURA LÁTEX ACRILICA STANDARD. APLICAÇÃO MANUAL EM TETO. DUAS DEMÃOS. AF_04/2023	M2	222 00	4,44	4,44	4,44	4,44	4,44	4,44
16.5.1.4.	PINTURA LÁTEX ACRILICA STANDARD. APLICAÇÃO MANUAL EM PAREDES. DUAS DEMÃOS. AF_04/2023	M2	5.630 50	112,61	112,61	112,61	112,61	112,61	112,61
16.5.2.	PINTURAS EXTERNAS								
16.5.2.1.	APLICAÇÃO MANUAL DE FUNDO SELADOR ACRILICO EM PAREDES EXTERNAS DE CASAS. AF_03/2024	M2	3.040 00	60,80	60,80	60,80	60,80	60,80	60,80
16.5.2.2.	PINTURA LÁTEX ACRILICA STANDARD. APLICAÇÃO MANUAL EM PAREDES. DUAS DEMÃOS. AF_04/2023	M2	3.040 00	60,80	60,80	60,80	60,80	60,80	60,80
16.5.3.	PINTURA ESQUADRIAS								
16.5.3.1.	LIXAMENTO DE MADEIRA PARA APLICAÇÃO DE FUNDO OU PINTURA. AF_01/2021	M2	1.050 00	21,00	21,00	21,00	21,00	21,00	21,00
16.5.3.2.	PINTURA FUNDO NIVELADOR ACRILICO BRANCO EM MADEIRA.	M2	1.050 00	21,00	21,00	21,00	21,00	21,00	21,00
16.5.3.3.	PINTURA TINTA DE ACABAMENTO (PIGMENTADA) ESMALTE SINTETICO ACETINADO EM MADEIRA. 2 DEMÃOS. AF_01/2021	M2	1.050 00	21,00	21,00	21,00	21,00	21,00	21,00
17.	PAVIMENTAÇÕES								
17.1.	PISO CERÂMICO								
17.1.0.1.	COMPACTAÇÃO MECÂNICA DE SOLO PARA EXECUÇÃO DE RADIER. PISO DE CONCRETO OU LAJE SOBRE SOLO. COM COMPACTADOR DE SOLOS TIPO PLACA VIBRATÓRIA. AF_09/2021	M2	2.693 50	53,87	53,87	53,87	53,87	53,87	53,87
17.1.0.2.	LASTRO COM MATERIAL GRANULAR (PEDRA BRITADA N.3), APLICADO EM PISOS OU LAJES SOBRE SOLO, ESPESSURA DE "10 CM". AF_31/2021	M3	269 50	5,39	5,39	5,39	5,39	5,39	5,39
17.1.0.3.	CAMADA SEPARADORA PARA EXECUÇÃO DE RADIER. PISO DE CONCRETO OU LAJE SOBRE SOLO. EM LONA PLÁSTICA. AF_09/2021	M2	2.693 50	53,87	53,87	53,87	53,87	53,87	53,87
17.1.0.4.	LASTRO DE CONCRETO MAGRO APLICADO EM PISOS, LAJES SOBRE SOLO OU RADIERS. ESPESSURA DE 5 CM. AF_01/2024	M2	2.693 50	53,87	53,87	53,87	53,87	53,87	53,87





PLQ - PLANILHA DE LEVANTAMENTO DE QUANTIDADES
Memória de Cálculo - OGU

Grau de Sigilo
#PUBLICO

APELIDO DO EMPREENDIMENTO

Casa térrea acessível, 2 quartos, Área=47,46m², conforme Portaria MCID 1416/2023

Nº TransfereGOV

974430

Nº OPERAÇÃO

1:00406-84

PROponente / TOMADOR

PREFEITURA MUNICIPAL

Item	Descrição	Unidade	Quantidade	Casa 25	Casa 26	Casa 27	Casa 28	Casa 29	Casa 30
				25	26	27	28	29	30
CONSTRUÇÃO DE UNIDADES HABITACIONAIS PARA ATENDIMENTO DE FAMÍLIAS EM SITUAÇÃO DE RISCO				128.077,68	128.077,68	128.077,68	128.077,68	128.077,68	128.077,68
1.7.1.0.5.	CONTRAPISO EM ARGAMASSA TRAÇO 1:4 (CIMENTO E AREIA), PREPARO MECÂNICO COM BETONEIRA 400 L. APLICADO EM ÁREAS MOLHADAS SOBRE LAJE, ADERIDO, ACABAMENTO NÃO REFORÇADO, ESPESSURA 3CM. AF_07/2021	M2	756.50	15,13	15,13	15,13	15,13	15,13	15,13
1.7.1.0.6.	CONTRAPISO EM ARGAMASSA TRAÇO 1:4 (CIMENTO E AREIA), PREPARO MECÂNICO COM BETONEIRA 400 L. APLICADO EM ÁREAS SECAS SOBRE LAJE, ADERIDO, ACABAMENTO NÃO REFORÇADO ESPESSURA 3CM. AF_07/2021	M2	1.609.50	32,19	32,19	32,19	32,19	32,19	32,19
1.7.1.0.7.	REVESTIMENTO CERÂMICO PARA PISO COM PLACAS TIPO ESMALTADA DE DIMENSÕES 35x35 CM APLICADA EM AMBIENTES DE ÁREA ENTRE 5 M2 E 10 M2. AF_02/2023 PE	M2	840.00	16,80	16,80	16,80	16,80	16,80	16,80
1.7.1.0.8.	REVESTIMENTO CERÂMICO PARA PISO COM PLACAS TIPO ESMALTADA DE DIMENSÕES 35x35 CM APLICADA EM AMBIENTES DE ÁREA MAIOR QUE 10 M2. AF_02/2023 PE	M2	955.00	19,10	19,10	19,10	19,10	19,10	19,10
1.7.1.0.9.	REVESTIMENTO CERÂMICO PARA PISO COM PLACAS TIPO ESMALTADA DE DIMENSÕES 35x35 CM APLICADA EM AMBIENTES DE ÁREA MENOR QUE 5 M2. AF_02/2023 PE	M2	649.00	12,98	12,98	12,98	12,98	12,98	12,98
1.7.2.	PISO CIMENTADO		-						
1.7.2.0.1.	COMPACTAÇÃO MECÂNICA DE SOLO PARA EXECUÇÃO DE RADIER, PISO DE CONCRETO OU LAJE SOBRE SOLO, COM COMPACTADOR DE SOLOS TIPO PLACA VIBRATÓRIA. AF_09/2021	M2	807.50	16,15	16,15	16,15	16,15	16,15	16,15
1.7.2.0.2.	EXECUÇÃO DE PASSEIO (CALÇADA) OU PISO DE CONCRETO COM CONCRETO MOLDADO IN LOCO, FEITO EM OBRA, ACABAMENTO CONVENCIONAL NÃO ARMADO. AF_08/2022	M3	56.50	1,13	1,13	1,13	1,13	1,13	1,13
1.7.3.	RODAPÉS, SOLEIRAS E PEITORIS		-						
1.7.3.0.1.	SOLEIRA EM MÁRMORE, LARGURA 15 CM, ESPESSURA 2,0 CM. AF_09/2020	M	126.00	2,52	2,52	2,52	2,52	2,52	2,52
1.7.3.0.2.	RODAPE CERÂMICO DE 7CM DE ALTURA COM PLACAS TIPO ESMALTADA DE DIMENSÕES 35x35CM. AF_02/2023	M	1.935.00	38,70	38,70	38,70	38,70	38,70	38,70
1.7.3.0.3.	PEITORIL LINEAR EM GRANITO OU MÁRMORE, L = 15CM, ASSENTADO COM ARGAMASSA 1:6 COM ADITIVO. AF_11/2020	M	325.00	6,50	6,50	6,50	6,50	6,50	6,50
1.8.	INSTALAÇÕES		-						
1.8.1.	ELÉTRICAS / TELEFÔNICAS		-						
1.8.1.1.	CENTRO DE DISTRIBUIÇÃO ELÉTRICA		-						
1.8.1.1.1.	DISJUNTOR MONOPOLAR TIPO DIN, CORRENTE NOMINAL DE 10A - FORNECIMENTO E INSTALAÇÃO. AF_10/2020	UN	100.00	2,00	2,00	2,00	2,00	2,00	2,00
1.8.1.1.2.	DISJUNTOR MONOPOLAR TIPO DIN, CORRENTE NOMINAL DE 16A - FORNECIMENTO E INSTALAÇÃO. AF_10/2020	UN	50.00	1,00	1,00	1,00	1,00	1,00	1,00
1.8.1.1.3.	DISJUNTOR MONOPOLAR TIPO DIN, CORRENTE NOMINAL DE 25A - FORNECIMENTO E INSTALAÇÃO. AF_10/2020	UN	50.00	1,00	1,00	1,00	1,00	1,00	1,00

PMV3.15

87 / 160





PLQ - PLANILHA DE LEVANTAMENTO DE QUANTIDADES
Memória de Cálculo - OGU

Grau de Sigilo
#PUBLICO

APELIDO DO EMPREENDIMENTO
Casa térrea acessível, 2 quartos, Área=47,46m², conforme Portaria MCI/ 1416/2023

Nº TransfereGOV
974430

Nº OPERAÇÃO
1100406-84

PROPOSTANTE / TOMADOR
PREFEITURA MUNICIPAL

Item	Descrição	Unidade	Quantidade	Casa 25	Casa 26	Casa 27	Casa 28	Casa 29	Casa 30
				25	26	27	28	29	30
CONSTRUÇÃO DE UNIDADES HABITACIONAIS PARA ATENDIMENTO DE FAMÍLIAS EM SITUAÇÃO DE				125.677,66	125.677,66	125.677,66	125.677,66	125.677,66	125.677,66
18.1.1.4.	DISJUNTOR MONOPOLAR TIPO DIN, CORRENTE NOMINAL DE 50A - FORNECIMENTO E INSTALAÇÃO. AF_10/2020	JN	50,00	1,00	1,00	1,00	1,00	1,00	1,00
18.1.1.5.	DISJUNTOR BIPOLAR TIPO DR, CORRENTE NOMINAL DE 25A - FORNECIMENTO E INSTALAÇÃO.	JN	100,00	2,00	2,00	2,00	2,00	2,00	2,00
18.1.1.6.	ENTRADA DE ENERGIA ELÉTRICA, AÉREA, MONOFÁSICA, COM CAIXA DE EMBUTIR, CABO DE 10 MM2 E DISJUNTOR DIN 50A (NÃO INCLUI O POSTE DE CONCRETO). AF_07/2020_PS	JN	50,00	1,00	1,00	1,00	1,00	1,00	1,00
18.1.1.7.	QUADRO DE DISTRIBUIÇÃO DE LUZ EM PVC PARA 12 DISJUNTORES - FORNECIMENTO E INSTALAÇÃO.	JN	50,00	1,00	1,00	1,00	1,00	1,00	1,00
18.1.2.	ILUMINAÇÃO, TOMADAS E INTERRUPTORES								
18.1.2.1.	LUMINÁRIA TIPO PLAFON CIRCULAR, DE SOB REPOR, COM LED DE 12/13 W - FORNECIMENTO E INSTALAÇÃO. AF_09/2024	JN	350,00	7,00	7,00	7,00	7,00	7,00	7,00
18.1.2.2.	LÂMPADA COMPACTA DE LED 10 W, BASE E27 - FORNECIMENTO E INSTALAÇÃO. AF_09/2024	UN	350,00	7,00	7,00	7,00	7,00	7,00	7,00
18.1.2.3.	INTERRUPTOR SIMPLES (1 MÓDULO), 10A/250V, INCLUINDO SUPORTE E PLACA - FORNECIMENTO E INSTALAÇÃO. AF_03/2023	UN	250,00	5,00	5,00	5,00	5,00	5,00	5,00
18.1.2.4.	INTERRUPTOR SIMPLES (2 MÓDULOS), 10A/250V, INCLUINDO SUPORTE E PLACA - FORNECIMENTO E INSTALAÇÃO. AF_03/2023	UN	50,00	1,00	1,00	1,00	1,00	1,00	1,00
18.1.2.5.	TOMADA BAIXA DE EMBUTIR (1 MÓDULO), 2P+T 10 A, INCLUINDO SUPORTE E PLACA - FORNECIMENTO E INSTALAÇÃO. AF_03/2023	JN	500,00	10,00	10,00	10,00	10,00	10,00	10,00
18.1.2.6.	TOMADA MÉDIA DE EMBUTIR (1 MÓDULO), 2P+T 10 A, INCLUINDO SUPORTE E PLACA - FORNECIMENTO E INSTALAÇÃO. AF_03/2023	JN	300,00	6,00	6,00	6,00	6,00	6,00	6,00
18.1.2.7.	TOMADA ALTA DE EMBUTIR (1 MÓDULO), 2P+T 20 A, INCLUINDO SUPORTE E PLACA - FORNECIMENTO E INSTALAÇÃO. AF_03/2023	JN	50,00	1,00	1,00	1,00	1,00	1,00	1,00
18.1.2.8.	INTERRUPTOR PULSADOR CAMPAINHA (1 MÓDULO), 10A/250V, INCLUINDO SUPORTE E PLACA - FORNECIMENTO E INSTALAÇÃO. AF_03/2023	JN	50,00	1,00	1,00	1,00	1,00	1,00	1,00
18.1.2.9.	CAMPAINHA CIGARRA (1 MÓDULO), 10A/250V, INCLUINDO SUPORTE E PLACA - FORNECIMENTO E INSTALAÇÃO. AF_03/2023	UN	50,00	1,00	1,00	1,00	1,00	1,00	1,00
18.1.2.10.	SUPORTE PARAFUSADO COM ESPELHO / PLACA DE ENCAIXE 4" X 2" BAIXO (0,30 M DO PISO) PARA PONTO ELÉTRICO - FORNECIMENTO E INSTALAÇÃO	JN	100,00	2,00	2,00	2,00	2,00	2,00	2,00
18.1.2.11.	CAIXA RETANGULAR 4" X 2" BAIXA (0,30 M DO PISO), PVC, INSTALADA EM PAREDE - FORNECIMENTO E INSTALAÇÃO. AF_03/2023	JN	600,00	12,00	12,00	12,00	12,00	12,00	12,00
18.1.2.12.	CAIXA RETANGULAR 4" X 2" MÉDIA (1,30 M DO PISO), PVC, INSTALADA EM PAREDE - FORNECIMENTO E INSTALAÇÃO. AF_03/2023	JN	650,00	13,00	13,00	13,00	13,00	13,00	13,00
18.1.2.13.	CAIXA RETANGULAR 4" X 2" ALTA (2,00 M DO PISO), PVC, INSTALADA EM PAREDE - FORNECIMENTO E INSTALAÇÃO. AF_03/2023	JN	100,00	2,00	2,00	2,00	2,00	2,00	2,00





PLQ - PLANILHA DE LEVANTAMENTO DE QUANTIDADES
Memória de Cálculo - OGU

Grau de Sigilo
#PUBLICO

APELIDO DO EMPREENDIMENTO
Casa térrea acessível, 2 quartos, Área=47,46m², conforme Portaria MCID 1416/2023

Nº Transferência GOV
974430

Nº OPERAÇÃO
11.00406-84

PROponente / TOMADOR
PREFEITURA MUNICIPAL

Item	Descrição	Unidade	Quantidade	Casa 25	Casa 26	Casa 27	Casa 28	Casa 29	Casa 30
				25	26	27	28	29	30
CONSTRUÇÃO DE UNIDADES HABITACIONAIS PARA ATENDIMENTO DE FAMÍLIAS EM SITUAÇÃO DE RISCO				125.677,66	125.677,66	125.677,66	125.677,66	125.677,66	125.677,66
1.8.1.2.14.	CAIXA OCTÓGONAL 3" X 3", PVC, INSTALADA EM LAJE - FORNECIMENTO E INSTALAÇÃO. AF_03/2023	JN	350,00	7,00	7,00	7,00	7,00	7,00	7,00
1.8.1.3.	FIOS E CABOS		-						
1.8.1.3.1.	CABO DE COBRE FLEXÍVEL ISOLADO, 1,5 MM², ANTI-CHAMA 450/750 V, PARA CIRCUITOS TERMINAIS - FORNECIMENTO E INSTALAÇÃO. AF_03/2023	M	4.895,00	97,90	97,90	97,90	97,90	97,90	97,90
1.8.1.3.2.	CABO DE COBRE FLEXÍVEL ISOLADO, 2,5 MM², ANTI-CHAMA 450/750 V, PARA CIRCUITOS TERMINAIS - FORNECIMENTO E INSTALAÇÃO. AF_03/2023	M	12.940,00	258,80	258,80	258,80	258,80	258,80	258,80
1.8.1.3.3.	CABO DE COBRE FLEXÍVEL ISOLADO, 4 MM², ANTI-CHAMA 450/750 V, PARA CIRCUITOS TERMINAIS - FORNECIMENTO E INSTALAÇÃO. AF_03/2023	M	1.240,00	24,80	24,80	24,80	24,80	24,80	24,80
1.8.1.3.4.	CABO DE COBRE ISOLADO, 10 MM², ANTI-CHAMA 450/750 V, INSTALADO EM ELETROCALHA OU PERFILADO - FORNECIMENTO E INSTALAÇÃO. AF_10/2020	M	1.295,00	25,90	25,90	25,90	25,90	25,90	25,90
1.8.1.3.5.	CABO DE COBRE FLEXÍVEL ISOLADO, 10 MM², ANTI-CHAMA 0,6/1,0 KV, PARA DISTRIBUIÇÃO - FORNECIMENTO E INSTALAÇÃO. AF_10/2020	M	415,00	8,30	8,30	8,30	8,30	8,30	8,30
1.8.1.3.6.	ELETRODUTO FLEXÍVEL CORRUGADO, PVC, DN 25 MM (3/4"), PARA CIRCUITOS TERMINAIS, INSTALADO EM FORRO - FORNECIMENTO E INSTALAÇÃO. AF_03/2023	M	2.235,00	44,70	44,70	44,70	44,70	44,70	44,70
1.8.1.3.7.	ELETRODUTO FLEXÍVEL CORRUGADO, PVC, DN 25 MM (3/4"), PARA CIRCUITOS TERMINAIS, INSTALADO EM PAREDE - FORNECIMENTO E INSTALAÇÃO. AF_03/2023	M	2.915,00	58,30	58,30	58,30	58,30	58,30	58,30
1.8.1.3.8.	ELETRODUTO FLEXÍVEL CORRUGADO REFORÇADO, PVC, DN 25 MM (3/4"), PARA CIRCUITOS TERMINAIS, INSTALADO EM LAJE - FORNECIMENTO E INSTALAÇÃO. AF_03/2023	M	1.103,00	22,06	22,06	22,06	22,06	22,06	22,06
1.8.1.3.9.	RASGO LINEAR MANUAL EM ALVENARIA, PARA ELETRODUTOS, DIÂMETROS MENORES OU IGUAIS A 40 MM. AF_09/2023	M	2.915,00	58,30	58,30	58,30	58,30	58,30	58,30
1.8.2.	HIDRÁULICAS / GÁS / INCÊNDIO		-						
1.8.2.1.	TUBULAÇÕES E CONEXÕES HIDRÁULICAS		-						
1.8.2.1.1.	JOELHO 90 GRAUS COM BUCHA DE LATÃO, PVC, SOLDÁVEL, DN 25MM, X 1/2" INSTALADO EM RAMAL OU SUB-RAMAL DE ÁGUA - FORNECIMENTO E INSTALAÇÃO. AF_06/2022	JN	350,00	7,00	7,00	7,00	7,00	7,00	7,00
1.8.2.1.2.	JOELHO 90 GRAUS, PVC, SOLDÁVEL, DN 25MM, INSTALADO EM RAMAL DE DISTRIBUIÇÃO DE ÁGUA - FORNECIMENTO E INSTALAÇÃO. AF_06/2022	JN	400,00	8,00	8,00	8,00	8,00	8,00	8,00
1.8.2.1.3.	TE, PVC, SOLDÁVEL, DN 25MM, INSTALADO EM RAMAL OU SUB-RAMAL DE ÁGUA - FORNECIMENTO E INSTALAÇÃO. AF_06/2022	JN	200,00	4,00	4,00	4,00	4,00	4,00	4,00



APELIDO DO EMPREENDIMENTO

Casa térrea acessível, 2 quartos, Área=47,45m², conforme Portaria MCID 1416/2023

Nº TransfereGOV
974430

Nº OPERAÇÃO
1100406-84

PROPONENTE / TOMADOR
PREFEITURA MUNICIPAL

Item	Descrição	Unidade	Quantidade	Casa 25	Casa 26	Casa 27	Casa 28	Casa 29	Casa 30
				25	26	27	28	29	30
CONSTRUÇÃO DE UNIDADES HABITACIONAIS PARA ATENDIMENTO DE FAMÍLIAS EM SITUAÇÃO DE				125.67,66	126.67,66	125.67,66	125.67,66	125.67,66	125.67,66
1.8.2.1.4.	ADAPTADOR CURTO COM BOLSA E ROSCA PARA REGISTRO, PVC, SOLDÁVEL, DN 25MM X 3/4, INSTALADO EM RAMAL OU SUB-RAMAL DE ÁGUA - FORNECIMENTO E INSTALAÇÃO, AF_06/2022	JN	400,00	8,00	8,00	8,00	8,00	8,00	8,00
1.8.2.1.5.	TUBO, PVC, SOLDÁVEL, DE 25MM, INSTALADO EM PRUMADA DE ÁGUA - FORNECIMENTO E INSTALAÇÃO, AF_06/2022	M	255,00	5,10	5,10	5,10	5,10	5,10	5,10
1.8.2.1.6.	TUBO, PVC, SOLDÁVEL, DE 25MM, INSTALADO EM RAMAL OU SUB-RAMAL DE ÁGUA - FORNECIMENTO E INSTALAÇÃO, AF_06/2022	M	435,00	8,70	8,70	8,70	8,70	8,70	8,70
1.8.2.1.7.	FORNECIMENTO E INSTALAÇÃO DE PRESSURIZADOR ACOPLADO AO CHUVEIRO (TENSÃO: 220V - PRESSÃO MÍNIMA: 0,7MCA / PRESSÃO MÁXIMA: 2,5MCA - ENTRADA 1/2" / SAÍDA 1/2")	JN	50,00	1,00	1,00	1,00	1,00	1,00	1,00
1.8.2.2.	REGISTROS		-						
1.8.2.2.1.	REGISTRO DE PRESSÃO BRUTO, LATÃO, ROSCÁVEL, 3/4", COM ACABAMENTO E CANOPLA CROMADOS - FORNECIMENTO E INSTALAÇÃO, AF_08/2021	JN	50,00	1,00	1,00	1,00	1,00	1,00	1,00
1.8.2.2.2.	REGISTRO DE GAVETA BRUTA, LATÃO, ROSCÁVEL, 3/4", COM ACABAMENTO E CANOPLA CROMADOS - FORNECIMENTO E INSTALAÇÃO, AF_08/2021	JN	150,00	3,00	3,00	3,00	3,00	3,00	3,00
1.8.2.2.3.	REGISTRO DE ESFERA, PVC, SOLDÁVEL, COM VOLANTE, DN 32 MM - FORNECIMENTO E INSTALAÇÃO, AF_08/2021	JN	100,00	2,00	2,00	2,00	2,00	2,00	2,00
1.8.2.2.4.	ENGATE FLEXÍVEL EM PLÁSTICO BRANCO, 1/2" X 40 CM - FORNECIMENTO E INSTALAÇÃO, AF_01/2020	JN	200,00	4,00	4,00	4,00	4,00	4,00	4,00
1.8.2.3.	ENTRADA / ALIMENTAÇÃO HIDRÁULICA		-						
1.8.2.3.1.	KIT CAVALETE PARA MEDIÇÃO DE ÁGUA - ENTRADA INDIV DUALIZADA, EM PVC 25 MM (3/4"), PARA 1 MEDIDOR - FORNECIMENTO E INSTALAÇÃO (EXCLUSIVE HIDRÔMETRO), AF_03/2024	JN	50,00	1,00	1,00	1,00	1,00	1,00	1,00
1.8.2.3.2.	CAIXA DE EMBUTIR EM POLICARBONATO PARA ABRIGO DE HIDRÔMETRO - FORNECIMENTO E INSTALAÇÃO (EXCLUSIVE HIDRÔMETRO).	JN	50,00	1,00	1,00	1,00	1,00	1,00	1,00
1.8.2.3.3.	REGISTRO DE GAVETA BRUTA, LATÃO, ROSCÁVEL, 3/4" - FORNECIMENTO E INSTALAÇÃO, AF_08/2021	JN	50,00	1,00	1,00	1,00	1,00	1,00	1,00
1.8.2.3.4.	TUBO, PVC, SOLDÁVEL, DE 25MM, INSTALADO EM RAMAL DE DISTRIBUIÇÃO DE ÁGUA - FORNECIMENTO E INSTALAÇÃO, AF_06/2022	M	337,50	6,75	6,75	6,75	6,75	6,75	6,75
1.8.2.3.5.	TUBO, PVC, SOLDÁVEL, DE 25MM, INSTALADO EM PRUMADA DE ÁGUA - FORNECIMENTO E INSTALAÇÃO, AF_06/2022	M	150,00	3,00	3,00	3,00	3,00	3,00	3,00
1.8.2.3.6.	JOELHO 90 GRAUS, PVC, SOLDÁVEL, DN 25MM, INSTALADO EM RAMAL DE DISTRIBUIÇÃO DE ÁGUA - FORNECIMENTO E INSTALAÇÃO, AF_06/2022	JN	100,00	2,00	2,00	2,00	2,00	2,00	2,00



PLQ - PLANILHA DE LEVANTAMENTO DE QUANTIDADES
Memória de Cálculo - OGU

Grau de Sigilo
#PUBLICO

APELIDO DO EMPREENDIMENTO

Casa térrea acessível, 2 quar os. Área=47,46m², conforme Portaria MCI/D 1416/2023

Nº TransfereGOV
974430

Nº OPERAÇÃO
1100406-84

PROPONENTE / TOMADOR
PREFEITURA MUNICIPAL

Item	Descrição	Unidade	Quantidade	Casa 25	Casa 26	Casa 27	Casa 28	Casa 29	Casa 30
				25	26	27	28	29	30
CONSTRUÇÃO DE UNIDADES HABITACIONAIS PARA ATENDIMENTO DE FAMILIAR EM SITUAÇÃO DE				125.677,88	125.677,88	125.677,88	125.677,88	125.677,88	125.677,88
18.2.3.7.	TE. PVC. SOLDÁVEL. DN 25MM. INSTALADO EM RAMAL DE DISTRIBUIÇÃO DE ÁGUA - FORNECIMENTO E INSTALAÇÃO. AF_06/2022	UN	50,00	1,00	1,00	1,00	1,00	1,00	1,00
18.2.4.	CAIXA D'ÁGUA E BARRILETE								
18.2.4.1.	CAIXA D'ÁGUA EM POLIETILENO. 500 LITROS - FORNECIMENTO E INSTALAÇÃO. AF_06/2021	UN	50,00	1,00	1,00	1,00	1,00	1,00	1,00
18.2.4.2.	FURO EM CAIXA D'ÁGUA COM ESPESSURA DE 2 ATÉ 5 MM E DIÂMETRO DE 25 MM. AF_06/2021	UN	50,00	1,00	1,00	1,00	1,00	1,00	1,00
18.2.4.3.	FURO EM CAIXA D'ÁGUA COM ESPESSURA DE 2 ATÉ 5 MM E DIÂMETRO DE 32 MM. AF_06/2021	UN	100,00	2,00	2,00	2,00	2,00	2,00	2,00
18.2.4.4.	ADAPTADOR COM FLANGIE E ANEL DE VEDAÇÃO, PVC, SOLDÁVEL, DN 25 MM X 3/4", INSTALADO EM RESERVAÇÃO FREDIA. DE ÁGUA - FORNECIMENTO E INSTALAÇÃO. AF_04/2024	UN	50,00	1,00	1,00	1,00	1,00	1,00	1,00
18.2.4.5.	ADAPTADOR COM FLANGIE E ANEL DE VEDAÇÃO, PVC, SOLDÁVEL, DN 32 MM X 1". INSTALADO EM RESERVAÇÃO PREDIAL DE ÁGUA - FORNECIMENTO E INSTALAÇÃO. AF_04/2024	JN	100,00	2,00	2,00	2,00	2,00	2,00	2,00
18.2.4.6.	TORNEIRA DE BOIA PARA CAIXA D'ÁGUA. ROSCAVE... 3/4" - FORNECIMENTO E INSTALAÇÃO. AF_08/2021	JN	50,00	1,00	1,00	1,00	1,00	1,00	1,00
18.2.4.7.	JOELHO 90 GRAUS. PVC, SOLDÁVEL, DN 25MM, INSTALADO EM RAMAL DE DISTRIBUIÇÃO DE ÁGUA - FORNECIMENTO E INSTALAÇÃO. AF_06/2022	JN	400,00	8,00	8,00	8,00	8,00	8,00	8,00
18.2.4.8.	JOELHO 90 GRAUS. PVC, SOLDÁVEL, DN 32MM, INSTALADO EM RAMAL DE DISTRIBUIÇÃO DE ÁGUA - FORNECIMENTO E INSTALAÇÃO. AF_06/2022	JN	200,00	4,00	4,00	4,00	4,00	4,00	4,00
18.2.4.9.	JOELHO 45 GRAUS. PVC, SOLDÁVEL, DN 32MM, INSTALADO EM RAMAL DE DISTRIBUIÇÃO DE ÁGUA - FORNECIMENTO E INSTALAÇÃO. AF_06/2022	JN	50,00	1,00	1,00	1,00	1,00	1,00	1,00
18.2.4.10.	BUCHA DE REDUÇÃO, CURTA, PVC, SOLDÁVEL, DN 32 X 25 MM. INSTALADO EM RAMAL DE DISTRIBUIÇÃO DE ÁGUA - FORNECIMENTO E INSTALAÇÃO. AF_06/2022	JN	100,00	2,00	2,00	2,00	2,00	2,00	2,00
18.2.4.11.	TE. PVC, SOLDÁVEL, DN 32MM, INSTALADO EM RAMAL DE DISTRIBUIÇÃO DE ÁGUA - FORNECIMENTO E INSTALAÇÃO. AF_06/2022	JN	150,00	3,00	3,00	3,00	3,00	3,00	3,00
18.2.4.12.	TE DE REDUÇÃO, PVC, SOLDÁVEL, DN 32MM X 25MM, INSTALADO EM RAMAL DE DISTRIBUIÇÃO DE ÁGUA - FORNECIMENTO E INSTALAÇÃO. AF_06/2022	JN	50,00	1,00	1,00	1,00	1,00	1,00	1,00
18.2.4.13.	TUBO, PVC, SOLDÁVEL, DE 25MM, INSTALADO EM RAMAL DE DISTRIBUIÇÃO DE ÁGUA - FORNECIMENTO E INSTALAÇÃO. AF_06/2022	M	220,00	4,40	4,40	4,40	4,40	4,40	4,40





PLQ - PLANILHA DE LEVANTAMENTO DE QUANTIDADES
Memória de Cálculo - OGU

Grau de Sigilo
#PUBLICO

APELIDO DO EMPREENDIMENTO
Casa térrea acessível, 2 quar.os. Área=47,45m², conforme Portaria MCID 1416/2023

Nº TransfereGOV
974230

Nº OPERAÇÃO
1º 00406-84

PROponente / TOMADOR
PREFEITURA MUNICIPAL

Item	Descrição	Unidade	Quantidade	Casa 25	Casa 26	Casa 27	Casa 28	Casa 29	Casa 30
				25	26	27	28	29	30
CONSTITUIÇÃO DE UNIDADES HABITACIONAIS PARA ATENDIMENTO DE FAMILIAS EM SITUAÇÃO DE				125,67,66	125,67,66	125,67,66	125,67,66	125,67,66	125,67,66
1.8.2.4.14.	TUBO, PVC, SOLDÁVEL, DE 32MM, INSTALADO EM RAMAL DE DISTRIBUIÇÃO DE ÁGUA - FORNECIMENTO E INSTALAÇÃO. AF_06/2022	M	527,50	10,55	10,55	10,55	10,55	10,55	10,55
1.8.3.	SANITÁRIAS / PLUVIAL		-						
1.8.3.1.	TUBULAÇÕES E CONEXÕES SANITÁRIAS		-						
1.8.3.1.1.	JOELHO 45 GRAUS, PVC, SÉRIE NORMAL, ESGOTO PREDIAL, DN 40 MM JUNTA SOLDÁVEL, FORNECIDO E INSTALADO EM RAMAL DE DESCARGA OU RAMAL DE ESGOTO SANITÁRIO. AF_08/2022	JN	150,00	3,00	3,00	3,00	3,00	3,00	3,00
1.8.3.1.2.	JOELHO 45 GRAUS, PVC, SÉRIE NORMAL, ESGOTO PREDIAL, DN 50 MM JUNTA ELÁSTICA, FORNECIDO E INSTALADO EM RAMAL DE DESCARGA OU RAMAL DE ESGOTO SANITÁRIO. AF_08/2022	JN	100,00	2,00	2,00	2,00	2,00	2,00	2,00
1.8.3.1.2.	JOELHO 90 GRAUS, PVC, SÉRIE NORMAL, ESGOTO PREDIAL, DN 40 MM JUNTA SOLDÁVEL, FORNECIDO E INSTALADO EM RAMAL DE DESCARGA OU RAMAL DE ESGOTO SANITÁRIO. AF_08/2022	JN	100,00	2,00	2,00	2,00	2,00	2,00	2,00
1.8.3.1.4.	JOELHO 90 GRAUS, PVC, SÉRIE NORMAL, ESGOTO PREDIAL, DN 50 MM JUNTA ELÁSTICA, FORNECIDO E INSTALADO EM RAMAL DE DESCARGA OU RAMAL DE ESGOTO SANITÁRIO. AF_08/2022	JN	450,00	9,00	9,00	9,00	9,00	9,00	9,00
1.8.3.1.5.	JOELHO 90 GRAUS, PVC, SÉRIE NORMAL, ESGOTO PREDIAL, DN 100 MM JUNTA ELÁSTICA, FORNECIDO E INSTALADO EM RAMAL DE DESCARGA OU RAMAL DE ESGOTO SANITÁRIO. AF_08/2022	JN	50,00	1,00	1,00	1,00	1,00	1,00	1,00
1.8.3.1.6.	TE, PVC, SÉRIE NORMAL, ESGOTO PREDIAL, DN 50 X 50 MM, JUNTA ELÁSTICA, FORNECIDO E INSTALADO EM RAMAL DE DESCARGA OU RAMAL DE ESGOTO SANITÁRIO. AF_08/2022	JN	50,00	1,00	1,00	1,00	1,00	1,00	1,00
1.8.3.1.7.	JUNÇÃO DE REDUÇÃO INVERTICA, PVC, SÉRIE NORMAL, ESGOTO PREDIAL, DN 100 X 50 MM JUNTA ELÁSTICA, FORNECIDO E INSTALADO EM RAMAL DE DESCARGA OU RAMAL DE ESGOTO SANITÁRIO. AF_08/2022	JN	50,00	1,00	1,00	1,00	1,00	1,00	1,00
1.8.3.1.8.	TERMINAL DE VENTILAÇÃO, PVC, SÉRIE NORMAL, ESGOTO PREDIAL, DN 50 MM JUNTA SOLDÁVEL, FORNECIDO E INSTALADO EM PRUMADA DE ESGOTO SANITÁRIO OU VENTILAÇÃO. AF_08/2022	JN	50,00	1,00	1,00	1,00	1,00	1,00	1,00
1.8.3.1.9.	TUBO PVC, SÉRIE NORMAL, ESGOTO PREDIAL, DN 40 MM, FORNECIDO E INSTALADO EM RAMAL DE DESCARGA OU RAMAL DE ESGOTO SANITÁRIO. AF_08/2022	M	167,50	3,35	3,35	3,35	3,35	3,35	3,35
1.8.3.1.10.	TUBO PVC, SÉRIE NORMAL, ESGOTO PREDIAL, DN 50 MM, FORNECIDO E INSTALADO EM RAMAL DE DESCARGA OU RAMAL DE ESGOTO SANITÁRIO. AF_08/2022	M	510,50	10,21	10,21	10,21	10,21	10,21	10,21
1.8.3.1.11.	TUBO PVC, SÉRIE NORMAL, ESGOTO PREDIAL, DN 50 MM, FORNECIDO E INSTALADO EM PRUMADA DE ESGOTO SANITÁRIO OU VENTILAÇÃO. AF_08/2022	M	200,00	4,00	4,00	4,00	4,00	4,00	4,00





PLQ - PLANILHA DE LEVANTAMENTO DE QUANTIDADES
Memória de Cálculo - OGU

Grau de Sigilo
#PUBLICO

APELIDO DO EMPREENDIMENTO
Casa térrea acessível, 2 quartos, Área=47,45m², conforme Portaria MCID 1416/2023

Nº TransfereGOV
974430

Nº OPERAÇÃO
1:00406-84

PROPOSTANTE / TOMADOR
PREFEITURA MUNICIPAL

Item	Descrição	Unidade	Quantidade	Casa 25	Casa 26	Casa 27	Casa 28	Casa 29	Casa 30
				25	26	27	28	29	30
CONSTRUÇÃO DE UNIDADES HABITACIONAIS PARA ATENDIMENTO DE FAMÍLIAS EM SITUAÇÃO DE				125.677,66	125.677,66	125.677,66	125.677,66	125.677,66	125.677,66
1.8.3.1.12.	TUBO PVC, SÉRIE NORMAL, ESGOTO PREDIAL, DN 100 MM, FORNECIDO E INSTALADO EM RAMAL DE DESCARGA OU RAMAL DE ESGOTO SANITÁRIO. AF_08/2022	M	1.690,00	33,80	33,80	33,80	33,80	33,80	33,80
1.8.3.2.	ACESSÓRIOS / CAIXAS SANITÁRIAS								
1.8.3.2.1.	CAIXA ENTERRADA HIDRÁULICA RETANGULAR EM ALVENARIA COM TIJOLOS CERÂMICOS MACIÇOS. DIMENSÕES INTERNAS: 0,6X0,6X0,6 M PARA REDE DE ESGOTO. AF_12/2020	UN	250,00	5,00	5,00	5,00	5,00	5,00	5,00
1.8.3.2.2.	CAIXA SIFONADA PVC, DN 100 X 100 X 50 MM, JUNTA ELÁSTICA, FORNECIDA E INSTALADA EM RAMAL DE DESCARGA OU EM RAMAL DE ESGOTO SANITÁRIO. AF_08/2022	JN	50,00	1,00	1,00	1,00	1,00	1,00	1,00
1.8.3.2.3.	RALO SIFONADO REDONDO, PVC, DN 100 X 40 MM, JUNTA SOLDÁVEL, FORNECIDO E INSTALADO EM RAMAL DE DESCARGA OU EM RAMAL DE ESGOTO SANITÁRIO. AF_08/2022	UN	50,00	1,00	1,00	1,00	1,00	1,00	1,00
1.8.3.2.4.	RALO SECO CÔNICO, PVC, DN 100 X 40 MM, JUNTA SOLDÁVEL, FORNECIDO E INSTALADO EM RAMAL DE DESCARGA OU EM RAMAL DE ESGOTO SANITÁRIO. AF_08/2022	UN	50,00	1,00	1,00	1,00	1,00	1,00	1,00
1.8.3.2.5.	CAIXA DE GORDURA SIMPLES (CAPACIDADE: 36 L), RETANGULAR, EM ALVENARIA COM BLOCOS DE CONCRETO, DIMENSÕES INTERNAS = 3,2X0,4 M. ALTURA INTERNA = 0,3 M. AF_12/2020	JN	50,00	1,00	1,00	1,00	1,00	1,00	1,00
1.8.4.	APARELHOS, METAIS E BANCADAS								
1.8.4.0.1.	VASO SANITÁRIO SIFONADO COM CAIXA ACOPLADA LOUÇA BRANCA, INCLUSO ENGATE FLEXÍVEL EM PLÁSTICO BRANCO. 1/2 X 40CM - FORNECIMENTO E INSTALAÇÃO. AF_01/2020	JN	50,00	1,00	1,00	1,00	1,00	1,00	1,00
1.8.4.0.2.	LAVATÓRIO LOUÇA BRANCA SUSPENSO, 29,5 X 39CM OU EQUIVALENTE, PADRÃO POPULAR, INCLUSO SIFÃO FLEXÍVEL EM PVC, VÁLVULA E ENGATE FLEXÍVEL 30CM EM PLÁSTICO E TORNEIRA CROMADA DE MESA, PADRÃO POPULAR - FORNECIMENTO E INSTALAÇÃO. AF_01/2020	JN	50,00	1,00	1,00	1,00	1,00	1,00	1,00
1.8.4.0.3.	BANCADA DE MÁRMORE SINTÉTICO 120 X 60CM, CCM CUBA INTEGRADA, INCLUSO SIFÃO TIPO FLEXÍVEL EM PVC, VÁLVULA EM PLÁSTICO CROMADO TIPO AMERICANA E TORNEIRA CROMADA LONGA DE PAREDE, PADRÃO POPULAR - FORNECIMENTO E INSTALAÇÃO. AF_01/2020	JN	36,00	0,72	0,72	0,72	0,72	0,72	0,72
1.8.4.0.4.	TANQUE DE MÁRMORE SINTÉTICO COM COLUNA, 22L OU EQUIVALENTE, INCLUSO SIFÃO FLEXÍVEL EM PVC, VÁLVULA PLÁSTICA E TORNEIRA DE METAL CROMADO PADRÃO POPULAR - FORNECIMENTO E INSTALAÇÃO. AF_01/2020	JN	50,00	1,00	1,00	1,00	1,00	1,00	1,00
1.8.4.0.5.	CHUVEIRO ELÉTRICO COMUM CORPO PLÁSTICO, TIPO DUCHA - FORNECIMENTO E INSTALAÇÃO. AF_01/2020	JN	50,00	1,00	1,00	1,00	1,00	1,00	1,00





PLQ - PLANILHA DE LEVANTAMENTO DE QUANTIDADES
Memória de Cálculo - OGU

Grau de Sigilo
#PUBLICO

APELIDO DO EMPREENDIMENTO

Casa térrea acessível, 2 quartos, Área=47,46m², conforme Portaria MCIID 1416/2023

Nº TransfereGOV
974430

Nº OPERAÇÃO
1:00406-84

PROPONENTE / TOMADO:
PREFEITURA MUNICIPAL

Item	Descrição	Unidade	Quantidade	Casa 25	Casa 26	Casa 27	Casa 28	Casa 29	Casa 30
				25	26	27	28	29	30
CONSTRUÇÃO DE UNIDADES HABITACIONAIS PARA ATENDIMENTO DE FAMÍLIAS EM SITUAÇÃO DE RISCO				125.677,68	125.677,68	125.677,68	125.677,68	125.677,68	125.677,68
1.8.4.0.6.	KIT DE ACESSÓRIOS PARA BANHEIRO EM METAL CROMADO, 5 PEÇAS, INCLUSO FIXAÇÃO. AF_01/2020	UN	50,00	1,00	1,00	1,00	1,00	1,00	1,00
1.8.4.0.7.	BARRA DE APOIO RETA, EM ACC INOX POLIDO, COMPRIMENTO 60 CM, FIXADA NA PAREDE - FORNECIMENTO E INSTALAÇÃO. AF_01/2020	UN	6,00						
1.8.4.0.8.	BARRA DE APOIO RETA, EM ACC INOX POLIDO, COMPRIMENTO 70 CM, FIXADA NA PAREDE - FORNECIMENTO E INSTALAÇÃO. AF_01/2020	JN	6,00						
1.8.4.0.9.	BANCO ARTICULADO, EM ACC INOX, PARA PCD, FIXADO NA PAREDE - FORNECIMENTO E INSTALAÇÃO. AF_01/2020	JN	3,00						
1.8.4.0.10.	Barra de apoio para lavatório, constituída de barra lateral tipo "U" em aço polido, l=40cm	JN	3,00						
1.8.5.	FOSSA SEPTICA								
1.8.5.0.1.	ESCAVAÇÃO MANUAL DE VALA. AF_09/2024	M3	262,50	5,25	5,25	5,25	5,25	5,25	5,25
1.8.5.0.2.	PREPARO DE FUNDO DE VALA COM LARGURA MENOR QUE 1,5 M (ACERTO DO SOLO NATURAL). AF_08/2020	M2	131,50	2,63	2,63	2,63	2,63	2,63	2,63
1.8.5.0.3.	RASTRO DE CONCRETO MAGRO APLICADO EM PISOS, LAJES SOBRE SOLO OU RADIERS, ESPESSURA DE 5 CM. AF_01/2024	M2	131,50	2,63	2,63	2,63	2,63	2,63	2,63
1.8.5.0.4.	ALVENARIA DE TIJOLO CERÂMICO FURADO (6x19x19)cm C/ARGAMASSA MISTA DE CAL HIDRATADA ESP=20 cm (BASEADA NA C0074/SEINFRA)	M2	501,50	10,03	10,03	10,03	10,03	10,03	10,03
1.8.5.0.5.	ARMAÇÃO PARA EXECUÇÃO DE RADIER, PISO DE CONCRETO OU LAJE SOBRE SOLO, COM USO DE TELA Q-196. AF_09/2021	<G	103,00	2,06	2,06	2,06	2,06	2,06	2,06
1.8.5.0.6.	CONCRETO FCK = 20MPA, TRAÇO 1:2,7:3 (EM MASSA SECA, DE CIMENTO/ AREIA MÉDIA/ AREIA 1) - PREPARO MECÂNICO COM BETONEIRA 600 L. AF_05/2021	M3	10,50	0,21	0,21	0,21	0,21	0,21	0,21
1.8.5.0.7.	LANÇAMENTO COM USO DE BALDES, ADENSAMENTO E ACABAMENTO DE CONCRETO EM ESTRUTURAS. AF_02/2022	M3	10,50	0,21	0,21	0,21	0,21	0,21	0,21
1.8.5.0.8.	CHAPISCO APLICADO EM ALVENARIAS E ESTRUTURAS DE CONCRETO INTERNAS, COM COLHER DE PEDREIRO, ARGAMASSA TRAÇO 1:3 COM PREPARO EM BETONEIRA 400L. AF_10/2022	M2	433,50	8,67	8,67	8,67	8,67	8,67	8,67
1.8.5.0.9.	IMPERMEABILIZAÇÃO DE SUPERFÍCIE COM ARGAMASSA DE CIMENTO E AREIA, COM ADITIVO IMPERMEABILIZANTE, E = 1,5CM. AF_09/2023	M2	433,50	8,67	8,67	8,67	8,67	8,67	8,67
1.8.5.0.10.	TAMPA CIRCULAR PARA ESGOTO E DRENAGEM, EM CONCRETO PRÉ-MOLDADO, DIÂMETRO INTERNO = 0,60 M E ALTURA = 0,10 M. AF_12/2023	JN	100,00	2,00	2,00	2,00	2,00	2,00	2,00
1.9.	SUMIDOURO								





PLQ - PLANILHA DE LEVANTAMENTO DE QUANTIDADES
Memória de Cálculo - OGU

Grau de Sigilo
#PUBLICO

APELIDO DO EMPREENDIMENTO

Casa térrea acessível, 2 quartos, Área=47,45m² conforme Portaria MCIID 1416/2023

Nº TransfereGOV
974430

Nº OPERAÇÃO
1-00406-84

PROponente / TOMADOR
PREFEITURA MUNICIPAL

Item	Descrição	Unidade	Quantidade	Casa 25	Casa 26	Casa 27	Casa 28	Casa 29	Casa 30
				25	26	27	28	29	30
CONSTRUÇÃO DE UNIDADES HABITACIONAIS PARA ATENDIMENTO DE FAMILIAS EM SITUAÇÃO DE				125.877,68	125.877,68	125.877,68	125.877,68	125.877,68	125.877,68
1 9.0.0.1.	ESCAVAÇÃO MANUAL DE VALA. AF_09/2024	M3	361.00	7,22	7,22	7,22	7,22	7,22	7,22
1 9.0.0.2.	PREPARO DE FUNDO DE VALA COM LARGURA MENOR QUE 1.5 M (ACERTO DO SOLO NATURAL). AF_08/2020	M2	190.00	3,80	3,80	3,80	3,80	3,80	3,80
1 9.0.0.3.	ALVENARIA DE TIJOLO CERÂMICO FURADO (9x19x19)cm C/ARGAMASSA VISTA DE CAL HIDRATADA ESP=20 cm (BASEADA NA C0074/SEINFRA)	M2	621.50	12,43	12,43	12,43	12,43	12,43	12,43
1 9.0.0.4.	ARMAÇÃO PARA EXECUÇÃO DE RADIER. PISO DE CONCRETO OU LAJE SOBRE SOLO. COM USO DE TELA Q-196. AF_09/2021	KG	176.00	3,52	3,52	3,52	3,52	3,52	3,52
1 9.0.0.5.	CONCRETO FCK = 25MPa, TRAÇO 1:2,3 2,7 (EM MASSA SECA DE CIMENTO/ AREIA MÉDIA/ BRITA 1) - PREPARO MECÂNICO COM BETONEIRA 600 L. AF_05/2021	M3	17.50	0,35	0,35	0,35	0,35	0,35	0,35
1 9.0.0.6.	LANÇAMENTO COM USO DE BALDES. ADENSAMENTO E ACABAMENTO DE CONCRETO EM ESTRUTURAS. AF_02/2022	M3	17.50	0,35	0,35	0,35	0,35	0,35	0,35
1 9.0.0.7.	LASTRO COM MATERIAL GRANULAR (PEDRA BRITADA N.3). APLICADO EM PISOS OU LAJES SOBRE SOLO. ESPESSURA DE 10 CM. AF_01/2024	M3	63.50	1,27	1,27	1,27	1,27	1,27	1,27
1 9.0.0.8.	TAMPA CIRCULAR PARA ESGOTO E DRENAGEM, EM CONCRETO PRÉ-MOLDADO, DIÂMETRO INTERNO = 0,60 M E ALTURA = 0,10 M. AF_12/2023	JN	50.00	1,00	1,00	1,00	1,00	1,00	1,00
1 10.	COMPLEMENTAÇÕES		-						
1 10.1.	CALAFETE / LIMPEZA		-						
1 10.1.0.1.	LIMPEZA DE BACIA SANITÁRIA. EÍDÉ OU MICTÓRIO EM LOUÇA. INCLUSIVE METAIS CORRESPONDENTES. AF_04/2019	JN	50.00	1,00	1,00	1,00	1,00	1,00	1,00
1 10.1.0.2.	LIMPEZA DE BANCADA DE PEDRA (MÁRMORE OU GRANITO). AF_04/2019	M2	36.00	0,72	0,72	0,72	0,72	0,72	0,72
1 10.1.0.3.	LIMPEZA DE CONTRAPISO COM VASSOURA A SECO. AF_04/2019	M2	807.50	16,15	16,15	16,15	16,15	16,15	16,15
1 10.1.0.4.	LIMPEZA DE FORRO REMOVÍVEL COM PANO ÚMIDO. AF_04/2019	M2	1.795.00	35,90	35,90	35,90	35,90	35,90	35,90
1 10.1.0.5.	LIMPEZA DE JANELA DE VIDRO COM CAIXILHO EM AÇO/ALUMÍNIO/PVC. AF_04/2019	M2	200.00	4,00	4,00	4,00	4,00	4,00	4,00
1 10.1.0.6.	LIMPEZA DE PISO CERÂMICO OU PORCELANATO UTILIZANDO DETERGENTE NEUTRO E ESCOVAÇÃO MANUAL. AF_04/2019	M2	2.373.00	47,46	47,46	47,46	47,46	47,46	47,46
1 10.1.0.7.	LIMPEZA DE PORTA DE MADEIRA. AF_04/2019	M2	840.00	16,80	16,80	16,80	16,80	16,80	16,80
1 10.1.0.8.	LIMPEZA DE REVESTIMENTO CERÂMICO EM PAREDE UTILIZANDO DETERGENTE NEUTRO E ESCOVAÇÃO MANUAL. AF_04/2019	M2	796.00	15,92	15,92	15,92	15,92	15,92	15,92
1 10.1.0.9.	LIMPEZA DE TANQUE OU LAVATÓRIO DE LOUÇA ISOLADO, INCLUSIVE METAIS CORRESPONDENTES. AF_04/2019	JN	100.00	2,00	2,00	2,00	2,00	2,00	2,00

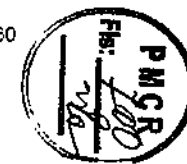



PLQ - PLANILHA DE LEVANTAMENTO DE QUANTIDADES
 Memória de Cálculo - OGU

Grau de Sigilo
 #PUBLICO

APELIDO DO EMPREENDIMENTO

Casa térrea acessível, 2 quartos, Área=47,45m², conforme Portaria MCI/D 1416/2023

Nº TransfereGOV

974430

Nº OPERAÇÃO

1:00406-84

PROponente / TOMADOR

PREFEITURA MUNICIPAL

Item	Descrição	Unidade	Quantidade	Casa 25	Casa 26	Casa 27	Casa 28	Casa 29	Casa 30
				25	26	27	28	29	30
CONSTRUÇÃO DE UNIDADES HABITACIONAIS PARA ATENDIMENTO DE FAMÍLIAS EM SITUAÇÃO DE				125,677,66	125,677,66	125,677,66	125,677,66	125,677,66	125,677,66

CATOLÉ DO ROCHA/PB

Local

segunda-feira, 1 de setembro de 2025

Data

Responsável Técnico

Nome: PAULA CRISTINA ARAÚJO LEIT

CREA/CAU: 161.669.760-3

ART/RR: PB20250748338





PLQ - PLANILHA DE LEVANTAMENTO DE QUANTIDADES
Memória de Cálculo - OGU

Grau de Sigilo
#PUBLICO

APELIDO DO EMPREENDIMENTO: Casa térrea acessível, 2 quartos, Área=47,45m², conforme Portaria MCID 1416/2023
Nº TransfereGOV: 974430
R: DE CATOLÉ DO ROCHA
Nº OPERAÇÃO: 100406-84

Item	Descrição	Unidade	Quantidade	Casa 31	Casa 32	Casa 33	Casa 34	Casa 35	Casa 36
CONSTRUÇÃO DE UNIDADES HABITACIONAIS PARA ATENDIMENTO DE FAMILIAS EM SITUAÇÃO DE RISCO SOCIAL - PADRÃO POPULAR				125.877,68	125.877,68	125.877,68	125.877,68	125.877,68	125.877,68
1	SERVIÇOS PRELIMINARES		-						
1.1	SERVIÇOS PRELIMINARES		-						
1.1.0.0.1	FORNECIMENTO E INSTALAÇÃO DE PLACA DE OBRA COM CHAPA GALVANIZADA E ESTRUTURA DE MADEIRA. AF_03/2022_PS	M2	6,00						
1.2	FUNDAÇÕES E CONTENÇÕES		-						
1.2.1	FUNDAÇÕES		-						
1.2.1.1	SAPATA		-						
1.2.1.1.1	ESCAVAÇÃO MECANIZADA PARA BLOCO DE COROAMENTO OU SAPATA, COM RETROESCAVADEIRA (INCLUINDO ESCAVAÇÃO PARA COLOCAÇÃO DE FÓRMAS). AF_01/2024	M3	437,00	8,74	8,74	8,74	8,74	8,74	8,74
1.2.1.1.2	PREPARO DE FUNDO DE VALA COM LARGURA MENOR QUE 1,5 M (ACERTO DO SOLO NATURAL). AF_08/2020	M2	234,00	4,68	4,68	4,68	4,68	4,68	4,68
1.2.1.1.3	LASTRO DE CONCRETO MAGRO, APLICADO EM BLOCOS DE COROAMENTO OU SAPATAS, ESPESSURA DE 5 CM. AF_01/2024	M2	234,00	4,68	4,68	4,68	4,68	4,68	4,68
1.2.1.1.4	FABRICAÇÃO, MONTAGEM E DESMONTAGEM DE FÓRMA PARA SAPATA, EM CHAPA DE MADEIRA COMPENSADA RESINADA, E=17 MM, 4 UTILIZAÇÕES. AF_01/2024	M2	728,00	14,56	14,56	14,56	14,56	14,56	14,56
1.2.1.1.5	ARMAÇÃO DE SAPATA ISOLADA, VIGA BALDRAME E SAPATA CORRIDA UTILIZANDO AÇO CA-50 DE 10 MM - MONTAGEM. AF_01/2024	<G	2.536,00	50,70	50,70	50,70	50,70	50,70	50,70
1.2.1.1.6	ARMAÇÃO DE SAPATA ISOLADA, VIGA BALDRAME E SAPATA CORRIDA UTILIZANDO AÇO CA-50 DE 8,3 MM - MONTAGEM. AF_01/2024	<G	1.335,00	26,70	26,70	26,70	26,70	26,70	26,70
1.2.1.1.7	ARMAÇÃO DE SAPATA ISOLADA, VIGA BALDRAME E SAPATA CORRIDA UTILIZANDO AÇO CA-60 DE 5 MM - MONTAGEM. AF_01/2024	<G	640,00	12,80	12,80	12,80	12,80	12,80	12,80
1.2.1.1.8	CONCRETAGEM DE SAPATA, FCK 20 MPA, COM USC DE JÉRICA - LANÇAMENTO, ADENSAMENTO E ACABAMENTO.	M3	70,50	1,41	1,41	1,41	1,41	1,41	1,41
1.2.1.1.9	REATERRO MANUAL, DE VALAS, COM COMPACTADOR DE SOLOS DE PERCUSSÃO. AF_06/2023	M3	354,50	7,09	7,09	7,09	7,09	7,09	7,09
1.2.1.2	BALDRAMES		-						
1.2.1.2.1	ESCAVAÇÃO MANUAL PARA VIGA BALDRAME OU SAPATA CORRIDA (INCLUINDO ESCAVAÇÃO PARA COLOCAÇÃO DE FÓRMAS). AF_01/2024	M3	273,00	5,46	5,46	5,46	5,46	5,46	5,46
1.2.1.2.2	LASTRO DE CONCRETO MAGRO, APLICADO EM BLOCOS DE COROAMENTO OU SAPATAS, ESPESSURA DE 5 CM. AF_01/2024	M2	341,50	6,83	6,83	6,83	6,83	6,83	6,83
1.2.1.2.3	FABRICAÇÃO, MONTAGEM E DESMONTAGEM DE FÓRMA PARA VIGA BALDRAME, EM MADEIRA SERRADA, E=25 MM, 4 UTILIZAÇÕES. AF_01/2024	M2	1.428,00	28,58	28,58	28,58	28,58	28,58	28,58
1.2.1.2.4	ARMAÇÃO DE SAPATA ISOLADA, VIGA BALDRAME E SAPATA CORRIDA UTILIZANDO AÇO CA-50 DE 8 MM - MONTAGEM. AF_01/2024	<G	4.020,00	80,40	80,40	80,40	80,40	80,40	80,40





PLQ - PLANILHA DE LEVANTAMENTO DE QUANTIDADES
Memória de Cálculo - OGU

Grau de Sigilo
#PUBLICO

APELIDO DO EMPREENDIMENTO

Casa térrea acessível, 2 quartos, Área=47,45m², conforme Portaria MCID 1416/2023

Nº TransfereGOV

974430

R DE CATOLÉ DO ROCHA

Nº OPERAÇÃO

1:00406-84

Item	Descrição	Unidade	Quantidade	Casa 31	Casa 32	Casa 33	Casa 34	Casa 35	Casa 36
				31	32	33	34	35	36
CONSTRUÇÃO DE UNIDADES HABITACIONAIS PARA ATENDIMENTO DE FAMILIAS EM SITUAÇÃO DE				125.077,66	125.077,66	125.077,66	125.077,66	125.077,66	125.077,66
1.2.1.2.5.	ARMAÇÃO DE SAPATA ISOLADA, VIGA BALDRAME E SAPATA CORRIDA UTILIZANDO AÇO CA-50 DE 6,3 MM - MONTAGEM. AF_01/2024	KG	385,00	7,70	7,70	7,70	7,70	7,70	7,70
1.2.1.2.6.	ARMAÇÃO DE SAPATA ISOLADA, VIGA BALDRAME E SAPATA CORRIDA UTILIZANDO AÇO CA-60 DE 5 MM - MONTAGEM. AF_01/2024	KG	1.950,00	39,00	39,00	39,00	39,00	39,00	39,00
1.2.1.2.7.	CONCRETAGEM DE BLOCO DE COROAMENTO OU VIGA BALDRAME, FCK 20 MPa, COM USO DE JERICA - LANÇAMENTO, ADENSAMENTO E ACABAMENTO.	M3	95,50	1,91	1,91	1,91	1,91	1,91	1,91
1.2.1.2.8.	REATERRO MANUAL, DE VALAS, COM COMPACTADOR DE SOLOS DE PERCUSSÃO AF_08/2023	M3	160,50	3,21	3,21	3,21	3,21	3,21	3,21
1.2.1.3.	IMPERMEABILIZAÇÃO		-						
1.2.1.3.1.	CHAPISCO APLICADO EM ALVENARIAS E ESTRUTURAS DE CONCRETO INTERNAS, COM COLHER DE PEDREIRO, ARGAMASSA TRAÇO 1:3 COM PREPARO MANUAL. AF_10/2022	M2	1.697,50	33,95	33,95	33,95	33,95	33,95	33,95
1.2.1.3.2.	IMPERMEABILIZAÇÃO DE SUPERFÍCIE COM ARGAMASSA DE CIMENTO E AREIA, COM ADITIVO IMPERMEABILIZANTE, E = 1,5CM. AF_09/2023	M2	1.697,50	33,95	33,95	33,95	33,95	33,95	33,95
1.2.1.3.3.	IMPERMEABILIZAÇÃO DE SUPERFÍCIE COM EMULSÃO ASFÁLTICA, 2 DEMÃOS. AF_09/2023	M2	1.697,50	33,95	33,95	33,95	33,95	33,95	33,95
1.3.	SUPRAESTRUTURA		-						
1.3.1.	PILARES, VIGAS E LAJES		-						
1.3.1.0.1.	MONTAGEM E DESMONTAGEM DE FÔRMA DE PILARES RETANGULARES E ESTRUTURAS SIMILARES, PÉ-DIREITO SIMPLES, EM CHAPA DE MADEIRA COMPENSADA RESINADA, 8 UTILIZAÇÕES. AF_09/2020	M2	719,50	14,39	14,39	14,39	14,39	14,39	14,39
1.3.1.0.2.	MONTAGEM E DESMONTAGEM DE FÔRMA DE VIGA, SEM ESCORAMENTO, PÉ-DIREITO SIMPLES, EM CHAPA DE MADEIRA RESINADA, 8 UTILIZAÇÕES.	M2	1.027,00	20,54	20,54	20,54	20,54	20,54	20,54
1.3.1.0.3.	MONTAGEM E DESMONTAGEM DE FÔRMA DE VIGA, ESCORAMENTO COM GARFO DE MADEIRA, PÉ-DIREITO SIMPLES, EM CHAPA DE MADEIRA RESINADA, 8 UTILIZAÇÕES. AF_09/2020	M2	206,50	4,13	4,13	4,13	4,13	4,13	4,13
1.3.1.0.4.	ARMAÇÃO DE PILAR OU VIGA DE ESTRUTURA CONVENCIONAL DE CONCRETO ARMADO UTILIZANDO AÇO CA-60 DE 5,0 MM - MONTAGEM. AF_06/2022	KG	3.520,00	70,40	70,40	70,40	70,40	70,40	70,40
1.3.1.0.5.	ARMAÇÃO DE PILAR OU VIGA DE ESTRUTURA CONVENCIONAL DE CONCRETO ARMADO UTILIZANDO AÇO CA-50 DE 6,3 MM - MONTAGEM. AF_06/2022	KG	750,00	15,00	15,00	15,00	15,00	15,00	15,00
1.3.1.0.6.	ARMAÇÃO DE PILAR OU VIGA DE ESTRUTURA CONVENCIONAL DE CONCRETO ARMADO UTILIZANDO AÇO CA-50 DE 8,0 MM - MONTAGEM. AF_06/2022	KG	3.265,00	65,30	65,30	65,30	65,30	65,30	65,30



APELIDO DO EMPREENDIMENTO Casa térrea acessível, 2 quartos, Área=47,45m², conforme Portaria MCID 1416/2023	Nº TransfereGOV 974430	R DE CATOLÉ DO ROCHA	Nº OPERAÇÃO 1º00406-84
--	----------------------------------	--------------------------------	----------------------------------

Item	Descrição	Unidade	Quantidade	Casa 31	Casa 32	Casa 33	Casa 34	Casa 35	Casa 36
				31	32	33	34	35	36
CONSTRUÇÃO DE UNIDADES HABITACIONAIS PARA ATENDIMENTO DE FAMÍLIAS EM SITUAÇÃO DE RISCO				125.677,88	125.677,88	125.677,88	125.677,88	125.677,88	125.677,88
1.3.1.0.7.	ARMAÇÃO DE PILAR OU VIGA DE ESTRUTURA CONVENCIONAL DE CONCRETO ARMADO UTILIZANDO AÇO CA-50 DE 10.0 MM - MONTAGEM AF_06/2022	<G	4.280,00	85,60	85,60	85,60	85,60	85,60	85,60
1.3.1.0.8.	LAJE PRÉ-MOLDADA UNIDIRECIONAL, BIAPOIADA, PARA PISO, ENCHIMENTO EM CERÂMICA, VIGOTA CONVENCIONAL, ALTURA TOTAL DA LAJE (ENCHIMENTO+CAPA) = (8+4). AF_11/2020	M2	288,50	5,77	5,77	5,77	5,77	5,77	5,77
1.3.1.0.9.	CONCRETAGEM DE PILARES, FCK = 20 MPA, COM USO DE BALDES - LANÇAMENTO, ADENSAMENTO E ACABAMENTO.	M3	64,00	1,28	1,28	1,28	1,28	1,28	1,28
1.3.1.0.10.	CONCRETAGEM DE VIGAS E LAJES, FCK=20 MPA, PARA QUALQUER TIPO DE LAJE COM BALDES EM EDIFICAÇÃO TÉRREA - LANÇAMENTO, ADENSAMENTO E ACABAMENTO.	M3	89,00	1,78	1,78	1,78	1,78	1,78	1,78
1.4.	PAREDES E PAINÉIS								
1.4.1.	ALVENARIA/FECHAMENTOS								
1.4.1.0.1.	ALVENARIA DE VEDAÇÃO DE BLOCOS CERÂMICOS FURADOS NA HORIZONTAL DE 9X19X19 CM (ESPESSURA 9 CM) E ARGAMASSA DE ASSENTAMENTO COM PREPARO EM BETONEIRA. AF_12/2021	M2	4.325,00	86,50	86,50	86,50	86,50	86,50	86,50
1.4.1.0.2.	VERGA MOLDADA IN LOCO EM CONCRETO, ESPESSURA DE 10" CM. AF_03/2024	M	810,00	16,20	16,20	16,20	16,20	16,20	16,20
1.4.1.0.3.	CONTRAVERGA MOLDADA IN LOCO EM CONCRETO, ESPESSURA DE 10" CM. AF_03/2024	M	460,00	9,20	9,20	9,20	9,20	9,20	9,20
1.4.2.	ESQUADRIAS METÁLICAS								
1.4.2.0.1.	PORTA DE ALUMÍNIO DE ABRIR COM LAMBRI, COM GUARNIÇÃO, FIXAÇÃO COM PARAFUSOS - FORNECIMENTO E INSTALAÇÃO. AF_12/2019	M2	166,00	3,36	3,36	3,36	3,36	3,36	3,36
1.4.2.0.2.	JANELA DE ALUMÍNIO DE CORRER COM 2 FOLHAS PARA VIDROS (VIDROS INCLUSOS), BATENTE/ REQUADRO 6 A 14 CM, ACABAMENTO COM ACETATO OU BRILHANTE, FIXAÇÃO COM PARAFUSO, SEM GUARNIÇÃO/ ALIZAR, DIMENSÕES 100X120 CM, VEDAÇÃO COM SILICONE, EXCLUSIVE CONTRAMARCO - FORNECIMENTO E INSTALAÇÃO. AF_11/2024	M2	130,00	2,60	2,60	2,60	2,60	2,60	2,60
1.4.2.0.3.	JANELA DE ALUMÍNIO DE CORRER COM 3 FOLHAS (2 VENEZIANAS E 1 FOLHA PARA VIDRO INCLUSO), BATENTE/ REQUADRO 6 A 14 CM SEM ACABAMENTO, FIXAÇÃO COM PARAFUSO, SEM GUARNIÇÃO/ ALIZAR, DIMENSÕES 100X120 CM, VEDAÇÃO COM SILICONE, EXCLUSIVE CONTRAMARCO - FORNECIMENTO E INSTALAÇÃO. AF_11/2024	M2	140,00	2,80	2,80	2,80	2,80	2,80	2,80



PLQ - PLANILHA DE LEVANTAMENTO DE QUANTIDADES
Memória de Cálculo - OGU

Grau de Sigilo
#PUBLICO

APELIDO DO EMPREENDIMENTO
Casa térrea acessível, 2 quartos, Área=47,46m², conforme Portaria MCI/D 1416/2023

Nº TransfereGOV
974430

R
DE CATOLÉ DO ROCHA

Nº OPERAÇÃO
1100406-84

Item	Descrição	Unidade	Quantidade	Casa 31	Casa 32	Casa 33	Casa 34	Casa 35	Casa 36
				31	32	33	34	35	36
CONSTITUIÇÃO DE UNIDADES HABITACIONAIS PARA ATENDIMENTO DE FAMILIAS EM SITUAÇÃO DE RISCO				125.677,66	125.677,66	125.677,66	125.677,66	125.677,66	125.677,66
1.4.2.0.4.	JANELA DE ALUMINIO TIPO MAXIM-AR, BATENTE/ REQUADRO 3 A 14 CM, VIDRO INCLUSO, FIXAÇÃO COM PARAFUSO, SEM GUARNIÇÃO/ ALIZAR, DIMENSÕES 50X80 (A X L) CM, SEM ACABAMENTO, VEDAÇÃO COM SILICONE, EXCLUSIVE CONTRAMARCO - FORNECIMENTO E INSTALAÇÃO AF_11/2024	M2	24,00	0,48	0,48	0,48	0,48	0,48	0,48
1.4.3.	ESQUADRIAS DE MADEIRAS		-						
1.4.3.0.1.	KIT DE PORTA DE MADEIRA PARA PINTURA, SEMI-OCIA (LEVE OU MÉDIA), PADRÃO POPULAR, 80X210CM ESPESSURA DE 3,5CM, ITENS INCLUSOS: DOBRADIÇAS, MONTAGEM E INSTALAÇÃO DO BATENTE, FECHADURA COM EXECUÇÃO DO FURO - FORNECIMENTO E INSTALAÇÃO AF_12/2019	JUN	150,00	3,00	3,00	3,00	3,00	3,00	3,00
1.5.	COBERTURA E PROTEÇÕES		-						
1.5.1.	TELHADOS		-						
1.5.1.0.1.	TRAMA DE MADEIRA COMPOSTA POR RIPAS, CAIBROS E TERÇAS PARA TELHADOS DE ATÉ 2 ÁGUAS PARA TELHA CERÂMICA CAPA-CANAL, INCLUSO TRANSPORTE VERTICAL, AF_07/2019	M2	3.674,50	73,49	73,49	73,49	73,49	73,49	73,49
1.5.1.0.2.	TELHAMENTO COM TELHA CERÂMICA CAPA-CANAL, TIPO PAULISTA, COM ATÉ 2 ÁGUAS, INCLUSO TRANSPORTE VERTICAL, AF_07/2019	M2	3.674,50	73,49	73,49	73,49	73,49	73,49	73,49
1.5.1.0.3.	PINTURA IMUNIZANTE PARA MADEIRA, 1 DEMÃO, AF_01/2021	M2	5.190,00	103,80	103,80	103,80	103,80	103,80	103,80
1.5.1.0.4.	AMARRAÇÃO DE TELHAS CERÂMICAS OU DE CONCRETO, AF_07/2019	JUN	26.300,00	526,00	526,00	526,00	526,00	526,00	526,00
1.5.1.0.5.	CUMEHIRA PARA TELHA CERÂMICA EMBOÇADA COM ARGAMASSA TRAÇO 1:2:9 (CIMENTO, CAL E AREIA) PARA TELHADOS COM ATÉ 2 ÁGUAS, INCLUSO TRANSPORTE VERTICAL, AF_07/2019	M	532,50	10,65	10,65	10,65	10,65	10,65	10,65
1.5.1.0.6.	FABRICAÇÃO E INSTALAÇÃO DE TESOURA INTEIRA EM MADEIRA NÃO APARELHADA, VÃO DE 6 M, PARA TELHA CERÂMICA OU DE CONCRETO INCLUSO ICAMENTO, AF_07/2019	JUN	200,00	4,00	4,00	4,00	4,00	4,00	4,00
1.6.	REVESTIMENTOS		-						
1.6.1.	REVESTIMENTOS INTERNOS		-						
1.6.1.0.1.	CHAPISCO APLICADO EM ALVENARIAS E ESTRUTURAS DE CONCRETO INTERNAS, COM COLHER DE PEDREIRO, ARGAMASSA TRAÇO 1:3 COM PREPARO EM BETONEIRA 400L, AF_10/2022	M2	6.805,00	136,10	136,10	136,10	136,10	136,10	136,10
1.6.1.0.2.	CHAPISCO APLICADO NO TETO OU EM ALVENARIA E ESTRUTURA, COM ROLO PARA TEXTURA ACRÍLICA, ARGAMASSA TRAÇO 1:4 E EMULSÃO POLIMÉRICA (ADESIVO) COM PREPARO EM BETONEIRA 400L, AF_10/2022	M2	222,00	4,44	4,44	4,44	4,44	4,44	4,44





PLQ - PLANILHA DE LEVANTAMENTO DE QUANTIDADES
Memória de Cálculo - OGU

Grau de Sigilo
#PUBLICO

APELIDO DO EMPREENDIMENTO

Casa térrea acessível, 2 quartos, Área=47,46m², conforme Portaria MCID 1416/2023

Nº TransfereGOV
974430

R
DE CATOLÉ DO ROCHA

Nº OPERAÇÃO
1:00406-84

Item	Descrição	Unidade	Quantidade	Casa 31	Casa 32	Casa 33	Casa 34	Casa 35	Casa 36
				31	32	33	34	35	36
CONSTRUÇÃO DE UNIDADES HABITACIONAIS PARA ATENDIMENTO DE FAMÍLIAS EM SITUAÇÃO DE				125.877,88	125.877,88	125.877,88	125.877,88	125.877,88	125.877,88
16.1.0.3.	EMBOÇO EM ARGAMASSA TRAÇO 1:2:8, PREPARO MECÂNICO, APLICADO MANUALMENTE EM PAREDES INTERNAS, PARA AMBIENTES COM ÁREA MENOR QUE 5M², E = 10MM, COM TALISCAS. AF_03/2024	M2	1.174,50	23,49	23,49	23,49	23,49	23,49	23,49
16.1.0.4.	MASSA ÚNICA, EM ARGAMASSA TRAÇO 1:2:8, PREPARO MECÂNICO, APLICADA MANUALMENTE EM PAREDES INTERNAS DE AMBIENTES COM ÁREA ENTRE 5M² E 10M², E = 10MM, COM TALISCAS. AF_03/2024	M2	4.002,50	80,05	80,05	80,05	80,05	80,05	80,05
16.1.0.5.	MASSA ÚNICA, EM ARGAMASSA TRAÇO 1:2:8 PREPARO MECÂNICO, APLICADA MANUALMENTE EM PAREDES INTERNAS DE AMBIENTES COM ÁREA MAIOR QUE 10M², E = 10MM, COM TALISCAS. AF_03/2024	M2	1.628,00	32,56	32,56	32,56	32,56	32,56	32,56
16.1.0.6.	MASSA ÚNICA, EM ARGAMASSA TRAÇO 1:2:8, PREPARO MECÂNICO, APLICADA MANUALMENTE EM TETO, E = 10MM, COM TALISCAS. AF_03/2024	M2	222,00	4,44	4,44	4,44	4,44	4,44	4,44
16.2.	REVESTIMENTOS CERÂMICOS								
16.2.0.1.	REVESTIMENTO CERÂMICO PARA PAREDES INTERNAS COM PLACAS TIPO ESMALTADA DE DIMENSÕES 20X20 CM APLICADAS A MEIA ALTURA DAS PAREDES. AF_02/2023 PE	M2	982,50	19,65	19,65	19,65	19,65	19,65	19,65
16.2.0.2.	REVESTIMENTO CERÂMICO PARA PAREDES INTERNAS COM PLACAS TIPO ESMALTADA DE DIMENSÕES 20X20 CM APLICADAS NA ALTURA INTEIRA DAS PAREDES. AF_02/2023 PE	M2	192,00	3,84	3,84	3,84	3,84	3,84	3,84
16.3.	REVESTIMENTOS EXTERNOS								
16.3.0.1.	CHAPISCO APLICADO EM ALVENARIA (COM PRESENÇA DE VÃOS) E ESTRUTURAS DE CONCRETO DE FACHADA, COM COLHER DE PEDREIRO, ARGAMASSA TRAÇO 1:3 COM PREPARO EM BETONEIRA 400L. AF_10/2022	M2	1.517,50	30,35	30,35	30,35	30,35	30,35	30,35
16.3.0.2.	CHAPISCO APLICADO EM ALVENARIA (SEM PRESENÇA DE VÃOS) E ESTRUTURAS DE CONCRETO DE FACHADA, COM COLHER DE PEDREIRO, ARGAMASSA TRAÇO 1:3 COM PREPARO EM BETONEIRA 400L. AF_10/2022	M2	1.522,50	30,45	30,45	30,45	30,45	30,45	30,45
16.3.0.3.	EMBOÇO OU MASSA ÚNICA EM ARGAMASSA TRAÇO 1:2:8, PREPARO MECÂNICO COM BETONEIRA 400 L, APLICADA MANUALMENTE EM PANOS CEGOS DE FACHADA (SEM PRESENÇA DE VÃOS), ESPESSURA DE 25 MM. AF_08/2022	M2	1.522,50	30,45	30,45	30,45	30,45	30,45	30,45
16.3.0.4.	EMBOÇO OU MASSA ÚNICA EM ARGAMASSA TRAÇO 1:2:8, PREPARO MECÂNICO COM BETONEIRA 400 L, APLICADA MANUALMENTE EM PANOS DE FACHADA COM PRESENÇA DE VÃOS, ESPESSURA DE 25 MM. AF_08/2022	M2	1.517,50	30,35	30,35	30,35	30,35	30,35	30,35
16.4.	FORROS								



APELIDO DO EMPREENDIMENTO: Casa térrea acessível, 2 quartos, Área=47,46m², conforme Portaria MCID 1416/2023
Nº TransfereGOV: 974430
R: DE CATOLÉ DO ROCHA
Nº OPERAÇÃO: 1-00406-84

Item	Descrição	Unidade	Quantidade	Casa 31	Casa 32	Casa 33	Casa 34	Casa 35	Casa 36
CONSTRUÇÃO DE UNIDADES HABITACIONAIS PARA ATENDIMENTO DE FAMÍLIAS EM SITUAÇÃO DE RISCO				(25.677,66)	(25.677,66)	(25.677,66)	(25.677,66)	(25.677,66)	(25.677,66)
16.4.0.1.	FORRO EM REGUAS DE PVC, FRISADO, PARA AMBIENTES RESIDENCIAIS, INCLUSIVE ESTRUTURA UNIDIRECIONAL DE FIXAÇÃO. AF_08/2023_PS	M2	1.795,00	35,90	35,90	35,90	35,90	35,90	35,90
16.5.	PINTURA		-						
16.5.1.	PINTURAS INTERNAS		-						
16.5.1.1.	FUNDO SELADOR ACRILICO, APLICACAO MANUAL EM PAREDE, UMA DEMAO. AF_04/2023	M2	5.630,50	112,61	112,61	112,61	112,61	112,61	112,61
16.5.1.2.	FUNDO SELADOR ACRILICO, APLICACAO MANUAL EM TETO, UMA DEMAO. AF_04/2023	M2	222,00	4,44	4,44	4,44	4,44	4,44	4,44
16.5.1.3.	PINTURA LATEX ACRILICA STANDARD, APLICACAO MANUAL EM TETO, DUAS DEMAO. AF_04/2023	M2	222,00	4,44	4,44	4,44	4,44	4,44	4,44
16.5.1.4.	PINTURA LATEX ACRILICA STANDARD, APLICACAO MANUAL EM PAREDES, DUAS DEMAO. AF_04/2023	M2	5.630,50	112,61	112,61	112,61	112,61	112,61	112,61
16.5.2.	PINTURAS EXTERNAS		-						
16.5.2.1.	APLICACAO MANUAL DE FUNDO SELADOR ACRILICO EM PAREDES EXTERNAS DE CASAS. AF_03/2024	M2	3.040,00	60,80	60,80	60,80	60,80	60,80	60,80
16.5.2.2.	PINTURA LATEX ACRILICA STANDARD, APLICACAO MANUAL EM PAREDES, DUAS DEMAO. AF_04/2023	M2	3.040,00	60,80	60,80	60,80	60,80	60,80	60,80
16.5.3.	PINTURA ESQUADRIAS		-						
16.5.3.1.	LIXAMENTO DE MADEIRA PARA APLICACAO DE FUNDO OU PINTURA. AF_01/2021	M2	1.050,00	21,00	21,00	21,00	21,00	21,00	21,00
16.5.3.2.	PINTURA FUNDO NIVELADOR ACRILICO BRANCO EM MADEIRA.	M2	1.050,00	21,00	21,00	21,00	21,00	21,00	21,00
16.5.3.3.	PINTURA TINTA DE ACABAMENTO (PIGMENTADA) ESMALTE SINTETICO ACETINADO EM MADEIRA, 2 DEMAO. AF_01/2021	M2	1.050,00	21,00	21,00	21,00	21,00	21,00	21,00
17.	PAVIMENTACOES		-						
17.1.	PISO CERAMICO		-						
17.1.0.1.	COMPACTACAO MECANICA DE SOLO PARA EXECUCAO DE RADIER, PISO DE CONCRETO OU LAJE SOBRE SOLO, COM COMPACTADOR DE SOLOS TIPO PLACA VIBRATORIA. AF_03/2021	M2	2.693,50	53,87	53,87	53,87	53,87	53,87	53,87
17.1.0.2.	LASTRO COM MATERIAL GRANULAR (PEDRA BRITADA N.3), APLICADO EM PISOS OU LAJES SOBRE SOLO, ESPESSURA DE 10 CM. AF_01/2024	M3	266,50	5,39	5,39	5,39	5,39	5,39	5,39
17.1.0.3.	CAMADA SEPARADORA PARA EXECUCAO DE RADIER, PISO DE CONCRETO OU LAJE SOBRE SOLO, EM LONA PLASTICA. AF_09/2021	M2	2.693,50	53,87	53,87	53,87	53,87	53,87	53,87
17.1.0.4.	LASTRO DE CONCRETO MAGRO, APLICADO EM PISOS, LAJES SOBRE SOLO OU RADIER, ESPESSURA DE 5 CM. AF_01/2024	M2	2.693,50	53,87	53,87	53,87	53,87	53,87	53,87



PLQ - PLANILHA DE LEVANTAMENTO DE QUANTIDADES
Memória de Cálculo - OGU

Grau de Sigilo
#PÚBLICO

APELIDO DO EMPREENDIMENTO: Casa térrea acessível, 2 quartos, Área=47,46m², conforme Portaria MCID 1416/2023
Nº TransfereGOV: 974430
R: DE CATOLÉ DO ROCHA
Nº OPERAÇÃO: 1.00405-34

Item	Descrição	Unidade	Quantidade	Casa 31	Casa 32	Casa 33	Casa 34	Casa 35	Casa 36
				31	32	33	34	35	36
CONSTRUÇÃO DE UNIDADES HABITACIONAIS PARA ATENDIMENTO DE FAMÍLIAS EM SITUAÇÃO DE				125.677,66	125.677,66	125.677,66	125.677,66	125.677,66	125.677,66
17.1.0.5.	CONTRAPISO EM ARGAMASSA TRAÇO 1:4 (CIMENTO E AREIA), PREPARO MECÂNICO COM BETONEIRA 400 L. APLICADO EM ÁREAS MOLHADAS SOBRE LAJE. ADERIDO. ACABAMENTO NÃO REFORÇADO. ESPESSURA 3CM. AF_07/2021	M2	756 50	15,13	15,13	15,13	15,13	15,13	15,13
17.1.0.6.	CONTRAPISO EM ARGAMASSA TRAÇO 1:4 (CIMENTO E AREIA), PREPARO MECÂNICO COM BETONEIRA 400 L. APLICADO EM ÁREAS SECAS SOBRE LAJE. ADERIDO. ACABAMENTO NÃO REFORÇADO. ESPESSURA 3CM. AF_07/2021	M2	1.606 50	32,19	32,19	32,19	32,19	32,19	32,19
17.1.0.7	REVESTIMENTO CERÂMICO PARA PISO COM PLACAS TIPO ESMALTADA DE DIMENSÕES 35X35 CM APLICADA EM AMBIENTES DE ÁREA ENTRE 5 M2 E 10 M2. AF_02/2023 PE	M2	840 00	16,80	16,80	16,80	16,80	16,80	16,80
17.1.0.8.	REVESTIMENTO CERÂMICO PARA PISO COM PLACAS TIPO ESMALTADA DE DIMENSÕES 35X35 CM APLICADA EM AMBIENTES DE ÁREA MAIOR QUE 10 M2. AF_02/2023 PE	M2	955 00	19,10	19,10	19,10	19,10	19,10	19,10
17.1.0.9.	REVESTIMENTO CERÂMICO PARA PISO COM PLACAS TIPO ESMALTADA DE DIMENSÕES 35X35 CM APLICADA EM AMBIENTES DE ÁREA MENOR QUE 5 M2. AF_02/2023 PE	M2	646 00	12,98	12,98	12,98	12,98	12,98	12,98
17.2.	PISO CIMENTADO								
17.2.0.1.	COMPACTAÇÃO MECÂNICA DE SOLO PARA EXECUÇÃO DE RADIER. PISO DE CONCRETO OU LAJE SOBRE SOLO. COM COMPACTADOR DE SOLOS TIPO PLACA VIBRATÓRIA. AF_09/2021	M2	807 50	16,15	16,15	16,15	16,15	16,15	16,15
17.2.0.2.	EXECUÇÃO DE PASSEIO (CALÇADA) OU PISO DE CONCRETO COM CONCRETO MOLDADO IN LOCO. FEITO EM OBRA. ACABAMENTO CONVENCIONAL. NÃO ARMADO. AF_08/2022	M3	56 50	1,13	1,13	1,13	1,13	1,13	1,13
17.3.	RODAPÉS, SOLEIRAS E PEITORIS								
17.3.0.1.	SOLEIRA EM MÁRMORE. LARGURA 15 CM, ESPESSURA 2,0 CM. AF_09/2020	M	126 00	2,52	2,52	2,52	2,52	2,52	2,52
17.3.0.2.	RODAPÉ CERÂMICO DE 7CM DE ALTURA COM PLACAS TIPO ESMALTADA DE DIMENSÕES 35X35CM. AF_02/2023	M	1.935 00	38,70	38,70	38,70	38,70	38,70	38,70
17.3.0.3.	PEITORIL LINEAR EM GRANITO OU MÁRMORE L = 15CM, ASSENTADO COM ARGAMASSA 1:6 COM ADITIVO. AF_11/2020	M	325 00	6,50	6,50	6,50	6,50	6,50	6,50
18.	INSTALAÇÕES								
18.1.	ELETRICAS / TELEFÔNICAS								
18.1.1.	CENTRO DE DISTRIBUIÇÃO ELÉTRICA								
18.1.1.1.	DISJUNTOR MONOPOLAR TIPO DIN. CORRENTE NOMINAL DE 10A - FORNECIMENTO E INSTALAÇÃO. AF_10/2020	JN	100 00	2,00	2,00	2,00	2,00	2,00	2,00
18.1.1.2.	DISJUNTOR MONOPOLAR TIPO DIN. CORRENTE NOMINAL DE 16A - FORNECIMENTO E INSTALAÇÃO. AF_10/2020	JN	50 00	1,00	1,00	1,00	1,00	1,00	1,00
18.1.1.3.	DISJUNTOR MONOPOLAR TIPO DIN. CORRENTE NOMINAL DE 25A - FORNECIMENTO E INSTALAÇÃO. AF_10/2020	JN	50 00	1,00	1,00	1,00	1,00	1,00	1,00



APELIDO DO EMPREENDIMENTO: Casa térrea acessível, 2 quartos, Área=47,46m², conforme Portaria MCI/D 1416/2023
Nº TransfereGOV: 974430
R: DE CATOLÉ DO ROCHA
Nº OPERAÇÃO: 1:00406-34

Item	Descrição	Unidade	Quantidade	Casa 31	Casa 32	Casa 33	Casa 34	Casa 35	Casa 36
				31	32	33	34	35	36
CONSTRUÇÃO DE UNIDADES HABITACIONAIS PARA ATENDIMENTO DE FAMÍLIAS EM SITUAÇÃO DE RISCO				125,67,66	125,67,66	125,67,66	125,67,66	125,67,66	125,67,66
1.8.1.1.4.	DISJUNTOR MONOPOLAR TIPO DIN, CORRENTE NOMINAL DE 50A - FORNECIMENTO E INSTALAÇÃO. AF_10/2020	JN	50,00	1,00	1,00	1,00	1,00	1,00	1,00
1.8.1.1.5.	DISJUNTOR BIPOLAR TIPO DR, CORRENTE NOMINAL DE 25A - FORNECIMENTO E INSTALAÇÃO.	JN	100,00	2,00	2,00	2,00	2,00	2,00	2,00
1.8.1.1.6.	ENTRADA DE ENERGIA ELÉTRICA, AEREA, MONOFÁSICA, COM CAIXA DE EMBUTIR, CABO DE 10 MM2 E DISJUNTOR DIN 50A (NÃO INCLUSO O POSTE DE CONCRETO). AF_07/2020_PS	JN	50,00	1,00	1,00	1,00	1,00	1,00	1,00
1.8.1.1.7.	QUADRO DE DISTRIBUIÇÃO DE LUZ EM PVC PARA 12 DISJUNTORES - FORNECIMENTO E INSTALAÇÃO.	JN	50,00	1,00	1,00	1,00	1,00	1,00	1,00
1.8.1.2.	LUMINAÇÃO, TOMADAS E INTERRUPTORES								
1.8.1.2.1.	LUMINÁRIA TIPO PLAFON CIRCULAR, DE SOBREPOR, COM LED DE 12/13 W - FORNECIMENTO E INSTALAÇÃO. AF_09/2024	JN	350,00	7,00	7,00	7,00	7,00	7,00	7,00
1.8.1.2.2.	LÂMPADA COMPACTA DE LED 10 W, BASE E27 - FORNECIMENTO E INSTALAÇÃO. AF_09/2024	JN	350,00	7,00	7,00	7,00	7,00	7,00	7,00
1.8.1.2.3.	INTERRUPTOR SIMPLES (1 MÓDULO), 10A/250V, INCLUINDO SUPORTE E PLACA - FORNECIMENTO E INSTALAÇÃO. AF_03/2023	JN	250,00	5,00	5,00	5,00	5,00	5,00	5,00
1.8.1.2.4.	INTERRUPTOR SIMPLES (2 MÓDULOS), 10A/250V, INCLUINDO SUPORTE E PLACA - FORNECIMENTO E INSTALAÇÃO. AF_03/2023	JN	50,00	1,00	1,00	1,00	1,00	1,00	1,00
1.8.1.2.5.	TOMADA BAIXA DE EMBUTIR (1 MÓDULO), 2P+T 10 A, INCLUINDO SUPORTE E PLACA - FORNECIMENTO E INSTALAÇÃO. AF_03/2023	JN	500,00	10,00	10,00	10,00	10,00	10,00	10,00
1.8.1.2.6.	TOMADA MÉDIA DE EMBUTIR (1 MÓDULO), 2P+T 10 A, INCLUINDO SUPORTE E PLACA - FORNECIMENTO E INSTALAÇÃO. AF_03/2023	JN	300,00	6,00	6,00	6,00	6,00	6,00	6,00
1.8.1.2.7.	TOMADA ALTA DE EMBUTIR (1 MÓDULO), 2P+T 20 A, INCLUINDO SUPORTE E PLACA - FORNECIMENTO E INSTALAÇÃO. AF_03/2023	JN	50,00	1,00	1,00	1,00	1,00	1,00	1,00
1.8.1.2.8.	INTERRUPTOR PULSADOR CAMPAINHA (1 MÓDULO), 10A/250V, INCLUINDO SUPORTE E PLACA - FORNECIMENTO E INSTALAÇÃO. AF_03/2023	JN	50,00	1,00	1,00	1,00	1,00	1,00	1,00
1.8.1.2.9.	CAMPAINHA CIGARRA (1 MÓDULO), 10A/250V, INCLUINDO SUPORTE E PLACA - FORNECIMENTO E INSTALAÇÃO. AF_03/2023	JN	50,00	1,00	1,00	1,00	1,00	1,00	1,00
1.8.1.2.10.	SUPORTE PARAFUSADO COM ESPELHO / PLACA DE ENCAIXE 4" X 2" BAIXO (0,30 M DO PISO) PARA PONTO ELÉTRICO - FORNECIMENTO E INSTALAÇÃO	JN	100,00	2,00	2,00	2,00	2,00	2,00	2,00
1.8.1.2.11.	CAIXA RETANGULAR 4" X 2" BAIXA (0,30 M DO PISO), PVC, INSTALADA EM PAREDE - FORNECIMENTO E INSTALAÇÃO. AF_03/2023	JN	600,00	12,00	12,00	12,00	12,00	12,00	12,00
1.8.1.2.12.	CAIXA RETANGULAR 4" X 3" MÉDIA (1,30 M DO PISO), PVC, INSTALADA EM PAREDE - FORNECIMENTO E INSTALAÇÃO. AF_03/2023	JN	650,00	13,00	13,00	13,00	13,00	13,00	13,00
1.8.1.2.13.	CAIXA RETANGULAR 4" X 2" ALTA (2,00 M DO PISO), PVC, INSTALADA EM PAREDE - FORNECIMENTO E INSTALAÇÃO. AF_03/2023	JN	100,00	2,00	2,00	2,00	2,00	2,00	2,00

APÉLIDO DO EMPREENDIMENTO Casa térrea acessível, 2 quartos, Área=47,46m², conforme Portaria MCID 14/16/2023	Nº TransfereGOV 974430	R DE CATOLÉ DO ROCHA	Nº OPERAÇÃO 1100406-84
--	---------------------------	-------------------------	---------------------------

Item	Descrição	Unidade	Quantidade	Casa 31	Casa 32	Casa 33	Casa 34	Casa 35	Casa 36
				31	32	33	34	35	36
CONSTRUÇÃO DE UNIDADES HABITACIONAIS PARA ATENDIMENTO DE FAMILIAS EM SITUAÇÃO DE RISCO				125.877,86	125.877,86	125.877,86	125.877,86	125.877,86	125.877,86
1.8.1.2.14.	CAIXA OCTOGONAL 3" X 3", PVC, INSTALADA EM LAJE - FORNECIMENTO E INSTALAÇÃO. AF_03/2023	JN	350 00	7,00	7,00	7,00	7,00	7,00	7,00
1.8.1.3.	FIOS E CABOS								
1.8.1.3.1.	CABO DE COBRE FLEXIVEL ISOLADO, 1,5 MM², ANTI-CHAMA 450/750 V, PARA CIRCUITOS TERMINAIS - FORNECIMENTO E INSTALAÇÃO. AF_03/2023	M	4.895,00	97,90	97,90	97,90	97,90	97,90	97,90
1.8.1.3.2.	CABO DE COBRE FLEXIVEL ISOLADO, 2,5 MM², ANTI-CHAMA 450/750 V, PARA CIRCUITOS TERMINAIS - FORNECIMENTO E INSTALAÇÃO. AF_03/2023	M	12.940,00	258,80	258,80	258,80	258,80	258,80	258,80
1.8.1.3.3.	CABO DE COBRE FLEXIVEL ISOLADO, 4 MM², ANTI-CHAMA 450/750 V, PARA CIRCUITOS TERMINAIS - FORNECIMENTO E INSTALAÇÃO. AF_03/2023	M	1.240,00	24,80	24,80	24,80	24,80	24,80	24,80
1.8.1.3.4.	CABO DE COBRE ISOLADO, 10 MM², ANTI-CHAMA 450/750 V, INSTALADO EM ELIETROCALHA OU PERFILADO - FORNECIMENTO E INSTALAÇÃO. AF_10/2020	M	1.295,00	25,90	25,90	25,90	25,90	25,90	25,90
1.8.1.3.5.	CABO DE COBRE FLEXIVEL ISOLADO, 10 MM², ANTI-CHAMA 0,6/1,0 KV, PARA DISTRIBUIÇÃO - FORNECIMENTO E INSTALAÇÃO. AF_10/2020	M	415,00	8,30	8,30	8,30	8,30	8,30	8,30
1.8.1.3.6.	ELETRODUTO FLEXIVEL CORRUGADO, PVC, DN 25 MM (3/4"), PARA CIRCUITOS TERMINAIS, INSTALADO EM FORRO - FORNECIMENTO E INSTALAÇÃO AF_03/2023	M	2.235,00	44,70	44,70	44,70	44,70	44,70	44,70
1.8.1.3.7.	ELETRODUTO FLEXIVEL CORRUGADO, PVC, DN 25 MM (3/4"), PARA CIRCUITOS TERMINAIS, INSTALADO EM PAREDE - FORNECIMENTO E INSTALAÇÃO AF_03/2023	M	2.915,00	58,30	58,30	58,30	58,30	58,30	58,30
1.8.1.3.8.	ELETRODUTO FLEXIVEL CORRUGADO REFORÇADO PVC, DN 25 MM (3/4"), PARA CIRCUITOS TERMINAIS, INSTALADO EM LAJE - FORNECIMENTO E INSTALAÇÃO. AF_03/2023	M	1.103,00	22,06	22,06	22,06	22,06	22,06	22,06
1.8.1.3.9.	RASGO LINEAR MANUAL EM ALVENARIA, PARA ELETRODUTOS, DIÂMETROS MENORES OU IGUAIS A 40 MM. AF_09/2023	M	2.915,00	58,30	58,30	58,30	58,30	58,30	58,30
1.8.2.	HIDRÁULICAS / GÁS / INCÊNDIO								
1.8.2.1.	TUBULAÇÕES E CONEXÕES HIDRÁULICAS								
1.8.2.1.1.	JOELHO 90 GRAUS COM BUCHA DE LAJÃO, PVC, SOLDÁVEL, DN 25MM, X 1/2 INSTALADO EM RAMAL OU SUB-RAMAL DE ÁGUA - FORNECIMENTO E INSTALAÇÃO. AF_06/2022	JN	350 00	7,00	7,00	7,00	7,00	7,00	7,00
1.8.2.1.2.	JOELHO 90 GRAUS, PVC, SOLDÁVEL, DN 25MM, INSTALADO EM RAMAL DE DISTRIBUIÇÃO DE ÁGUA - FORNECIMENTO E INSTALAÇÃO. AF_06/2022	JN	400 00	8,00	8,00	8,00	8,00	8,00	8,00
1.8.2.1.3.	TE, PVC, SOLDÁVEL, DN 25MM, INSTALADO EM RAMAL OU SUB-RAMAL DE ÁGUA - FORNECIMENTO E INSTALAÇÃO. AF_06/2022	JN	200 00	4,00	4,00	4,00	4,00	4,00	4,00



APELIDO DO EMPREENDIMENTO: Casa térrea acessível, 2 quartos, Área=47,48m², conforme Portaria MCI/D 1416/2023
Nº TransfereGOV: 974430
R: DE CATOLÉ DO ROCHA
Nº OPERAÇÃO: 1:00406-84

Item	Descrição	Unidade	Quantidade	Casa 31	Casa 32	Casa 33	Casa 34	Casa 35	Casa 36
CONSTRUÇÃO DE UNIDADES HABITACIONAIS PARA ATENDIMENTO DE FAMILIAS EM SITUAÇÃO DE				125.677,68	125.677,68	125.677,68	125.677,68	125.677,68	125.677,68
1.8.2.1.4.	ADAPTADOR CURTO COM BOLSA E ROSCA PARA REGISTRO, PVC, SOLDÁVEL, DN 25MM X 3/4, INSTALADO EM RAMAL OU SUB-RAMAL DE ÁGUA - FORNECIMENTO E INSTALAÇÃO. AF_06/2022	JN	400.00	8.00	8.00	8.00	8.00	8.00	8.00
1.8.2.1.5.	TUBO, PVC, SOLDÁVEL, DE 25MM, INSTALADO EM PRUMADA DE ÁGUA - FORNECIMENTO E INSTALAÇÃO. AF_06/2022	M	255.00	5.10	5.10	5.10	5.10	5.10	5.10
1.8.2.1.6.	TUBO, PVC, SOLDÁVEL, DE 25MM, INSTALADO EM RAMAL OU SUB-RAMAL DE ÁGUA - FORNECIMENTO E INSTALAÇÃO. AF_06/2022	M	435.00	8.70	8.70	8.70	8.70	8.70	8.70
1.8.2.1.7.	FORNECIMENTO E INSTALAÇÃO DE PRESSURIZADOR ACOPLADO AO CHUVEIRO (TENSÃO: 220V - PRESSÃO MÍNIMA: 0,7MCA / PRESSÃO MÁXIMA: 2,5MCA - ENTRADA 1/2" / SAÍDA 1/2")	UN	50.00	1.00	1.00	1.00	1.00	1.00	1.00
1.8.2.2.	REGISTROS								
1.8.2.2.1.	REGISTRO DE PRESSÃO BRUTO, LATÃO, ROSCÁVEL, 3/4", COM ACABAMENTO E CANOPLA CROMADOS - FORNECIMENTO E INSTALAÇÃO AF_08/2021	JN	50.00	1.00	1.00	1.00	1.00	1.00	1.00
1.8.2.2.2.	REGISTRO DE GAVETA BRUTO, LATÃO, ROSCÁVEL, 3/4", COM ACABAMENTO E CANOPLA CROMADOS - FORNECIMENTO E INSTALAÇÃO AF_08/2021	JN	150.00	3.00	3.00	3.00	3.00	3.00	3.00
1.8.2.2.3.	REGISTRO DE ESFERA, PVC, SOLDÁVEL, COM VOLANTE, DN 32 MM - FORNECIMENTO E INSTALAÇÃO. AF_08/2021	JN	100.00	2.00	2.00	2.00	2.00	2.00	2.00
1.8.2.2.4.	ENGATE FLEXÍVEL EM PLÁSTICO BRANCO, 1/2" X 40CM - FORNECIMENTO E INSTALAÇÃO. AF_01/2020	JN	200.00	4.00	4.00	4.00	4.00	4.00	4.00
1.8.2.3.	ENTRADA / ALIMENTAÇÃO HIDRÁULICA								
1.8.2.3.1.	KIT CAVALETE PARA MEDIÇÃO DE ÁGUA - ENTRADA INDIV DUALIZADA, EM PVC 25 MM (3/4"), PARA 1 MEDIDOR - FORNECIMENTO E INSTALAÇÃO (EXCLUSIVE HIDRÔMETRO). AF_03/2024	JN	50.00	1.00	1.00	1.00	1.00	1.00	1.00
1.8.2.3.2.	CAIXA DE EMBUTIR EM POLICARBONATO PARA ABRIGO DE HIDRÔMETRO - FORNECIMENTO E INSTALAÇÃO (EXCLUSIVE HIDRÔMETRO).	JN	50.00	1.00	1.00	1.00	1.00	1.00	1.00
1.8.2.3.3.	REGISTRO DE GAVETA BRUTO, LATÃO, ROSCÁVEL, 3/4" - FORNECIMENTO E INSTALAÇÃO. AF_08/2021	JN	50.00	1.00	1.00	1.00	1.00	1.00	1.00
1.8.2.3.4.	TUBO, PVC, SOLDÁVEL, DE 25MM, INSTALADO EM RAMAL DE DISTRIBUIÇÃO DE ÁGUA - FORNECIMENTO E INSTALAÇÃO. AF_06/2022	M	337.50	6.75	6.75	6.75	6.75	6.75	6.75
1.8.2.3.5.	TUBO, PVC, SOLDÁVEL, DE 25MM, INSTALADO EM PRUMADA DE ÁGUA - FORNECIMENTO E INSTALAÇÃO. AF_06/2022	M	150.00	3.00	3.00	3.00	3.00	3.00	3.00
1.8.2.3.6.	JOELHO 90 GRAUS, PVC, SOLDÁVEL, DN 25MM, INSTALADO EM RAMAL DE DISTRIBUIÇÃO DE ÁGUA - FORNECIMENTO E INSTALAÇÃO. AF_06/2022	UN	100.00	2.00	2.00	2.00	2.00	2.00	2.00



PLQ - PLANILHA DE LEVANTAMENTO DE QUANTIDADES
Memória de Cálculo - OGU

Grau de Sigilo
#PUBLICO

APELIDO DO EMPREENDIMENTO: Casa térrea acessível, 2 quartos, Área=47,48m², conforme Portaria MCID 1416/2023
Nº TransfereGOV: 974430
R: DE CATOLÉ DO ROCHA
Nº OPERAÇÃO: 1-00406-34

Item	Descrição	Unidade	Quantidade	Casa 31	Casa 32	Casa 33	Casa 34	Casa 35	Casa 36
				31	32	33	34	35	36
CONSTRUÇÃO DE UNIDADES HABITACIONAIS PARA ATENDIMENTO DE FAMÍLIAS EM SITUAÇÃO DE				125.677,66	125.677,66	125.677,66	125.677,66	125.677,66	125.677,66
18.2.3.7.	TE, PVC, SOLDÁVEL, DN 25MM, INSTALADO EM RAMAL DE DISTRIBUIÇÃO DE ÁGUA - FORNECIMENTO E INSTALAÇÃO. AF_06/2022	JN	50,00	1,00	1,00	1,00	1,00	1,00	1,00
18.2.4.	CAIXA D'ÁGUA E BARRILETE								
18.2.4.1.	CAIXA D'ÁGUA EM POLIETILENO, 500 LITROS - FORNECIMENTO E INSTALAÇÃO. AF_06/2021	JN	50,00	1,00	1,00	1,00	1,00	1,00	1,00
18.2.4.2.	FURO EM CAIXA D'ÁGUA COM ESPESSURA DE: 2 ATÉ 5 MM E DIÂMETRO DE 25 MM. AF_06/2021	JN	50,00	1,00	1,00	1,00	1,00	1,00	1,00
18.2.4.3.	FURO EM CAIXA D'ÁGUA COM ESPESSURA DE: 2 ATÉ 5 MM E DIÂMETRO DE 32 MM. AF_06/2021	JN	100,00	2,00	2,00	2,00	2,00	2,00	2,00
18.2.4.4.	ADAPTADOR COM FLANGE E ANEL DE VEDAÇÃO, PVC, SOLDÁVEL, DN 25 MM X 3/4", INSTALADO EM RESERVAÇÃO PREDIAL DE ÁGUA - FORNECIMENTO E INSTALAÇÃO. AF_04/2024	JN	50,00	1,00	1,00	1,00	1,00	1,00	1,00
18.2.4.5.	ADAPTADOR COM FLANGE E ANEL DE VEDAÇÃO, PVC, SOLDÁVEL, DN 32 MM X 1", INSTALADO EM RESERVAÇÃO PREDIAL DE ÁGUA - FORNECIMENTO E INSTALAÇÃO. AF_04/2024	UN	100,00	2,00	2,00	2,00	2,00	2,00	2,00
18.2.4.6.	TORNEIRA DE BOIA PARA CAIXA D'ÁGUA, ROSCÁVEL, 3/4" - FORNECIMENTO E INSTALAÇÃO. AF_06/2021	UN	50,00	1,00	1,00	1,00	1,00	1,00	1,00
18.2.4.7.	JOELHO 90 GRAUS, PVC, SOLDÁVEL, DN 25MM, INSTALADO EM RAMAL DE DISTRIBUIÇÃO DE ÁGUA - FORNECIMENTO E INSTALAÇÃO. AF_06/2022	JN	400,00	8,00	8,00	8,00	8,00	8,00	8,00
18.2.4.8.	JOELHO 90 GRAUS, PVC, SOLDÁVEL, DN 32MM, INSTALADO EM RAMAL DE DISTRIBUIÇÃO DE ÁGUA - FORNECIMENTO E INSTALAÇÃO. AF_06/2022	JN	200,00	4,00	4,00	4,00	4,00	4,00	4,00
18.2.4.9.	JOELHO 45 GRAUS, PVC, SOLDÁVEL, DN 32MM, INSTALADO EM RAMAL DE DISTRIBUIÇÃO DE ÁGUA - FORNECIMENTO E INSTALAÇÃO. AF_06/2022	JN	50,00	1,00	1,00	1,00	1,00	1,00	1,00
18.2.4.10.	BUCHA DE REDUÇÃO, CURTA, PVC, SOLDÁVEL, DN 32 X 25 MM, INSTALADO EM RAMAL DE DISTRIBUIÇÃO DE ÁGUA - FORNECIMENTO E INSTALAÇÃO. AF_06/2022	UN	100,00	2,00	2,00	2,00	2,00	2,00	2,00
18.2.4.11.	TE, PVC, SOLDÁVEL, DN 32MM, INSTALADO EM RAMAL DE DISTRIBUIÇÃO DE ÁGUA - FORNECIMENTO E INSTALAÇÃO. AF_06/2022	JN	150,00	3,00	3,00	3,00	3,00	3,00	3,00
18.2.4.12.	TE DE REDUÇÃO, PVC, SOLDÁVEL, DN 32MM X 25MM, INSTALADO EM RAMAL DE DISTRIBUIÇÃO DE ÁGUA - FORNECIMENTO E INSTALAÇÃO. AF_06/2022	UN	50,00	1,00	1,00	1,00	1,00	1,00	1,00
18.2.4.13.	TUBO, PVC, SOLDÁVEL, DE 25MM, INSTALADO EM RAMAL DE DISTRIBUIÇÃO DE ÁGUA - FORNECIMENTO E INSTALAÇÃO. AF_06/2022	M	220,00	4,40	4,40	4,40	4,40	4,40	4,40



APELIDO DO EMPREENDIMENTO

Casa térrea acessível, 2 quar.os, Área=47,46m², conforme Portaria MCID 1416/2023

Nº Transferência GOV
974430

R
DE CATOLÉ DO ROCHA

Nº OPERAÇÃO
1:00406-84

Item	Descrição	Unidade	Quantidade	Casa 31	Casa 32	Casa 33	Casa 34	Casa 35	Casa 36
				31	32	33	34	35	36
CONSTRUÇÃO DE UNIDADES HABITACIONAIS PARA ATENDIMENTO DE FAMILIAS EM SITUAÇÃO DE				125.077,66	125.077,66	125.077,66	125.077,66	125.077,66	125.077,66
1.8.2.4.14.	TUBO, PVC, SOLDÁVEL, DI 32MM, INSTALADO EM RAMAL DE DISTRIBUIÇÃO DE ÁGUA - FORNECIMENTO E INSTALAÇÃO AF_08/2022	M	527,50	10,55	10,55	10,55	10,55	10,55	10,55
1.8.3.	SANITÁRIAS / PLUVIAL		-						
1.8.3.1.	TUBULAÇÕES E CONEXÕES SANITÁRIAS		-						
1.8.3.1.1.	JOELHO 45 GRAUS, PVC, SÉRIE NORMAL, ESGOTO PREDIAL, DN 40 MM JUNTA SOLDÁVEL, FORNECIDO E INSTALADO EM RAMAL DE DESCARGA OU RAMAL DE ESGOTO SANITÁRIO. AF_08/2022	JN	150,00	3,00	3,00	3,00	3,00	3,00	3,00
1.8.3.1.2.	JOELHO 45 GRAUS, PVC, SÉRIE NORMAL, ESGOTO PREDIAL, DN 50 MM JUNTA ELÁSTICA, FORNECIDO E INSTALADO EM RAMAL DE DESCARGA OU RAMAL DE ESGOTO SANITÁRIO. AF_08/2022	JN	100,00	2,00	2,00	2,00	2,00	2,00	2,00
1.8.3.1.3.	JOELHO 90 GRAUS, PVC, SÉRIE NORMAL, ESGOTO PREDIAL, DN 40 MM JUNTA SOLDÁVEL, FORNECIDO E INSTALADO EM RAMAL DE DESCARGA OU RAMAL DE ESGOTO SANITÁRIO. AF_08/2022	JN	100,00	2,00	2,00	2,00	2,00	2,00	2,00
1.8.3.1.4.	JOELHO 90 GRAUS, PVC, SÉRIE NORMAL, ESGOTO PREDIAL, DN 50 MM JUNTA ELÁSTICA, FORNECIDO E INSTALADO EM RAMAL DE DESCARGA OU RAMAL DE ESGOTO SANITÁRIO. AF_08/2022	JN	450,00	9,00	9,00	9,00	9,00	9,00	9,00
1.8.3.1.5.	JOELHO 90 GRAUS, PVC, SÉRIE NORMAL, ESGOTO PREDIAL, DN 100 MM, JUNTA ELÁSTICA, FORNECIDO E INSTALADO EM RAMAL DE DESCARGA OU RAMAL DE ESGOTO SANITÁRIO. AF_08/2022	JN	50,00	1,00	1,00	1,00	1,00	1,00	1,00
1.8.3.1.6.	TE, PVC, SÉRIE NORMAL, ESGOTO PREDIAL, DN 50 X 50 MM, JUNTA ELÁSTICA, FORNECIDO E INSTALADO EM RAMAL DE DESCARGA OU RAMAL DE ESGOTO SANITÁRIO. AF_08/2022	JN	50,00	1,00	1,00	1,00	1,00	1,00	1,00
1.8.3.1.7.	JUNÇÃO DE REDUÇÃO INVERTIDA, PVC, SÉRIE NORMAL, ESGOTO PREDIAL, DN 100 X 50 MM, JUNTA ELÁSTICA, FORNECIDO E INSTALADO EM RAMAL DE DESCARGA OU RAMAL DE ESGOTO SANITÁRIO. AF_08/2022	JN	50,00	1,00	1,00	1,00	1,00	1,00	1,00
1.8.3.1.8.	TERMINAL DE VENTILAÇÃO, PVC, SÉRIE NORMAL, ESGOTO PREDIAL, DN 50 MM, JUNTA SOLDÁVEL, FORNECIDO E INSTALADO EM PRUMADA DE ESGOTO SANITÁRIO OU VENTILAÇÃO. AF_08/2022	JN	50,00	1,00	1,00	1,00	1,00	1,00	1,00
1.8.3.1.9.	TUBO PVC, SÉRIE NORMAL, ESGOTO PREDIAL, DN 40 MM, FORNECIDO E INSTALADO EM RAMAL DE DESCARGA OU RAMAL DE ESGOTO SANITÁRIO. AF_08/2022	M	167,50	3,35	3,35	3,35	3,35	3,35	3,35
1.8.3.1.10.	TUBO PVC, SÉRIE NORMAL, ESGOTO PREDIAL, DN 50 MM, FORNECIDO E INSTALADO EM RAMAL DE DESCARGA OU RAMAL DE ESGOTO SANITÁRIO. AF_08/2022	M	510,50	10,21	10,21	10,21	10,21	10,21	10,21
1.8.3.1.11.	TUBO PVC, SÉRIE NORMAL, ESGOTO PREDIAL, DN 50 MM, FORNECIDO E INSTALADO EM PRUMADA DE ESGOTO SANITÁRIO OU VENTILAÇÃO. AF_08/2022	M	200,00	4,00	4,00	4,00	4,00	4,00	4,00

APELIDO DO EMPREENDIMENTO

Casa térrea acessível, 2 quartos, Área=47,45m², conforme Portaria MCID 1416/2023

Nº TransfereGOV
974430

R
DE CATOLÉ DO ROCHA

Nº OPERAÇÃO
1:00406-84

Item	Descrição	Unidade	Quantidade	Casa 31	Casa 32	Casa 33	Casa 34	Casa 35	Casa 36
				31	32	33	34	35	36
CONSTRUÇÃO DE UNIDADES HABITACIONAIS PARA ATENDIMENTO DE FAMÍLIAS EM SITUAÇÃO DE RISCO				125,07,66	125,07,66	125,07,66	125,07,66	125,07,66	125,07,66
1.8.3.1.12.	TUBO PVC, SÉRIE NORMAL, ESGOTO PREDIAL, DN 100 MM, FORNECIDO E INSTALADO EM RAMAL DE DESCARGA OU RAMAL DE ESGOTO SANITÁRIO. AF_08/2022	M	1.690,00	33,80	33,80	35,80	33,80	33,80	33,80
1.8.3.2.	ACESSÓRIOS / CAIXAS SANITÁRIAS								
1.8.3.2.1.	CAIXA ENTERRADA HIDRÁULICA RETANGULAR EM ALVENARIA COM TIJOLOS CERÂMICOS MACIÇOS, DIMENSÕES INTERNAS 0,6X0,6X0,6 M PARA REDE DE ESGOTO. AF_12/2020	JN	250,00	5,00	5,00	5,00	5,00	5,00	5,00
1.8.3.2.2.	CAIXA SIFONADA, PVC, DN 100 X 100 X 50 MM, JUNTA ELÁSTICA, FORNECIDA E INSTALADA EM RAMAL DE DESCARGA OU EM RAMAL DE ESGOTO SANITÁRIO. AF_08/2022	JN	50,00	1,00	1,00	1,00	1,00	1,00	1,00
1.8.3.2.3.	RALO SIFONADO REDONDO, PVC, DN 100 X 40 MM, JUNTA SOLDÁVEL, FORNECIDO E INSTALADO EM RAMAL DE DESCARGA OU EM RAMAL DE ESGOTO SANITÁRIO. AF_08/2022	JN	50,00	1,00	1,00	1,00	1,00	1,00	1,00
1.8.3.2.4.	RALO SECO CÔNICO, PVC, DN 100 X 40 MM, JUNTA SOLDÁVEL, FORNECIDO E INSTALADO EM RAMAL DE DESCARGA OU EM RAMAL DE ESGOTO SANITÁRIO. AF_08/2022	JN	50,00	1,00	1,00	1,00	1,00	1,00	1,00
1.8.3.2.5.	CAIXA DE GORDURA SIMPLES (CAPACIDADE: 36 L), RETANGULAR, EM ALVENARIA COM BLOCOS DE CONCRETO, DIMENSÕES INTERNAS = 0,2X0,4 M, ALTURA INTERNA = 0,8 M. AF_12/2020	JN	50,00	1,00	1,00	1,00	1,00	1,00	1,00
1.8.4.	APARELHOS, METAIS E BANCADAS								
1.8.4.0.1.	VASO SANITÁRIO SIFONADO COM CAIXA ACOPLADA, LOUÇA BRANCA INCLUSO ENGATE FLEXÍVEL EM PLÁSTICO BRANCO 1/2 X 40CM - FORNECIMENTO E INSTALAÇÃO. AF_01/2020	JN	50,00	1,00	1,00	1,00	1,00	1,00	1,00
1.8.4.0.2.	LAVATÓRIO LOUÇA BRANCA SUSPENSO, 29,5 X 39CM OU EQUIVALENTE, PADRÃO POPULAR, INCLUSO SIFÃO FLEXÍVEL EM PVC, VÁLVULA E ENGATE FLEXÍVEL 30CM EM PLÁSTICO E TORNEIRA CROMADA DE MESA, PADRÃO POPULAR - FORNECIMENTO E INSTALAÇÃO. AF_31/2020	JN	50,00	1,00	1,00	1,00	1,00	1,00	1,00
1.8.4.0.3.	BANCADA DE MÁRMORE SINTÉTICO 120 X 60CM COM CUBA INTEGRADA, INCLUSO SIFÃO TIPO FLEXÍVEL EM PVC, VÁLVULA EM PLÁSTICO CROMADO TIPO AMERICANA, E TORNEIRA CROMADA LONGA, DE PAREDE, PADRÃO POPULAR - FORNECIMENTO E INSTALAÇÃO. AF_01/2020	JN	36,00	0,72	0,72	0,72	0,72	0,72	0,72
1.8.4.0.4.	TANQUE DE MÁRMORE SINTÉTICO COM COLUNA, 22L OU EQUIVALENTE, INCLUSO SIFÃO FLEXÍVEL EM PVC, VÁLVULA PLÁSTICA E TORNEIRA DE METAL CROMADO PADRÃO POPULAR - FORNECIMENTO E INSTALAÇÃO AF_01/2020	JN	50,00	1,00	1,00	1,00	1,00	1,00	1,00
1.8.4.0.5.	CHUVEIRO ELÉTRICO COMUM CORPO PLÁSTICO, TIPO DUCHA - FORNECIMENTO E INSTALAÇÃO. AF_01/2020	JN	50,00	1,00	1,00	1,00	1,00	1,00	1,00



APELIDO DO EMPREENDIMENTO: Casa térrea acessível, 2 quartos, Área=47,46m², conforme Portaria MCID 1416/2023
Nº TransfereGOV: 974430
R: DE CATOLÉ DO ROCHA
Nº OPERAÇÃO: 1100406-84

Item	Descrição	Unidade	Quantidade	Casa 31	Casa 32	Casa 33	Casa 34	Casa 35	Casa 36
				31	32	33	34	35	36
CONSTRUÇÃO DE UNIDADES HABITACIONAIS PARA ATENDIMENTO DE FAMÍLIAS EM SITUAÇÃO DE RISCO									
1.8.4.0.6.	KIT DE ACESSÓRIOS PARA BANHEIRO EM METAL CROMADO, 5 PEÇAS, INCLUSIVE FIXAÇÃO. AF_01/2020	UN	50,00	1,00	1,00	1,00	1,00	1,00	1,00
1.8.4.0.7.	BARRA DE APOIO RETA, EM AÇO INOX POLIDO, COMPRIMENTO 60 CM, FIXADA NA PAREDE - FORNECIMENTO E INSTALAÇÃO. AF_01/2020	UN	6,00						
1.8.4.0.8.	BARRA DE APOIO RETA, EM AÇO INOX POLIDO, COMPRIMENTO 70 CM, FIXADA NA PAREDE - FORNECIMENTO E INSTALAÇÃO. AF_01/2020	UN	6,00						
1.8.4.0.9.	BANCO ARTICULADO, EM AÇO INOX, PARA PCD, FIXADO NA PAREDE - FORNECIMENTO E INSTALAÇÃO. AF_01/2020	UN	3,00						
1.8.4.0.10.	Barra de apoio para lavatório, constituída de barra lateral tipo "U", em aço polido, l=40cm	UN	3,00						
1.8.5.	FOSSA SEPTICA								
1.8.5.0.1.	ESCAVAÇÃO MANUAL DE VALA. AF_09/2024	M3	262,50	5,25	5,25	5,25	5,25	5,25	5,25
1.8.5.0.2.	PREPARO DE FUNDO DE VALA COM LARGURA MENOR QUE 1,5 M (ACERTO DO SOLO NATURAL). AF_08/2020	M2	131,50	2,63	2,63	2,63	2,63	2,63	2,63
1.8.5.0.3.	LASTRO DE CONCRETO MAGRO APLICADO EM PISOS, LAJES SOBRE SOLO OU RADIEIS. ESPESSURA DE 5 CM. AF_01/2024	M2	131,50	2,63	2,63	2,63	2,63	2,63	2,63
1.8.5.0.4.	ALVENARIA DE TIJOLO CERÂMICO FURADO (19x19x19)cm C/ARGAMASSA MISTA DE CAL HIDRATADA ESP=20 cm (BASEADA NA C0074/SEINFRA)	M2	501,50	10,03	10,03	10,03	10,03	10,03	10,03
1.8.5.0.5.	ARMAÇÃO PARA EXECUÇÃO DE RADIER, PISO DE CONCRETO OU LAJE SOBRE SOLO, COM USO DE TELA Q-193. AF_09/2021	KG	103,00	2,06	2,06	2,06	2,06	2,06	2,06
1.8.5.0.6.	CONCRETO FCK = 20MPA, TRAÇO 1:2,7:3 (EM MASSA SECA DE CIMENTO/ AREIA MÉDIA/ BRITA 1) - PREPARO MECÂNICO COM BETONEIRA 600 L. AF_05/2021	M3	10,50	0,21	0,21	0,21	0,21	0,21	0,21
1.8.5.0.7.	LANÇAMENTO COM USO DE BALDES, ADENSAMENTO E ACABAMENTO DE CONCRETO EM ESTRUTURAS. AF_02/2022	M3	16,50	0,21	0,21	0,21	0,21	0,21	0,21
1.8.5.0.8.	CHAPISCO APLICADO EM ALVENARIAS E ESTRUTURAS DE CONCRETO INTERNAS, COM COLHER DE PEDREIRO. ARGAMASSA TRAÇO 1:1:3 COM PREPARO EM BETONEIRA 400L. AF_10/2022	M2	433,50	8,67	8,67	8,67	8,67	8,67	8,67
1.8.5.0.9.	IMPERMEABILIZAÇÃO DE SUPERFÍCIE COM ARGAMASSA DE CIMENTO E AREIA COM ADITIVO IMPERMEABILIZANTE. E = 1,5CM. AF_09/2023	M2	433,50	8,67	8,67	8,67	8,67	8,67	8,67
1.8.5.0.10.	TAMPA CIRCULAR PARA ESGOTO E DRENAGEM, EM CONCRETO PRÉ-MOLDADO, DIÂMETRO INTERNO = 0,60 M E ALTURA = 0,10 M. AF_12/2020	UN	100,00	2,00	2,00	2,00	2,00	2,00	2,00
1.9.	SUMIDOURO								



APELIDO DO EMPREENDIMENTO

Casa térrea acessível, 2 quartos, Área=47,46m², conforme Portaria MCID 1416/2023

Nº TransfereGOV
974430

R
DE CATOLÉ DO ROCHA

Nº OPERAÇÃO
1100406-84

Item	Descrição	Unidade	Quantidade	Casa 31	Casa 32	Casa 33	Casa 34	Casa 35	Casa 36
				31	32	33	34	35	36
CONSTRUÇÃO DE UNIDADES HABITACIONAIS PARA ATENDIMENTO DE FAMÍLIAS EM SITUAÇÃO DE				125.977,66	125.977,66	125.977,66	125.977,66	125.977,66	125.977,66
1.9.0.0.1.	ESCAVAÇÃO MANUAL DE VALA. AF_09/2024	M3	361.00	7,22	7,22	7,22	7,22	7,22	7,22
1.9.0.0.2.	PREPARO DE FUNDO DE VALA COM LARGURA MENOR QUE 1.5 M (ACERTO DO SOLO NATURAL). AF_08/2020	M2	190.00	3,80	3,80	3,80	3,80	3,80	3,80
1.9.0.0.3.	ALVENARIA DE TIJOLO CERÂMICO FURADO (9x19x19)cm C/ARGAMASSA MISTA DE CAL HIDRATADA ESP=20 cm (BASEADA NA C0074/SEINFRA)	M2	621.50	12,43	12,43	12,43	12,43	12,43	12,43
1.9.0.0.4.	ARMAÇÃO PARA EXECUÇÃO DE RÁDIER, PISO DE CONCRETO OU LAJE SOBRE SOLO, COM USO DE TELA Q-193. AF_09/2021	KG	176.00	3,52	3,52	3,52	3,52	3,52	3,52
1.9.0.0.5.	CONCRETO FCK = 25MPA, TRAÇO 1.2.3.2.7 (EM MASSA SECA DE CIMENTO/ AREIA MÉDIA/ BRITA 1) - PREPARO MECÂNICO COM BETONEIRA 600 L. AF_05/2021	M3	17.50	0,35	0,35	0,35	0,35	0,35	0,35
1.9.0.0.6.	LANÇAMENTO COM USO DE BALDES, ADENSAMENTO E ACABAMENTO DE CONCRETO EM ESTRUTURAS. AF_02/2022	M3	17.50	0,35	0,35	0,35	0,35	0,35	0,35
1.9.0.0.7.	LASTRO COM MATERIAL GRANULAR (PEDRA BRITADA N.3), APLICADO EM PISOS OU LAJES SOBRE SOLO, ESPESURA DE "10 CM". AF_01/2024	M3	63.50	1,27	1,27	1,27	1,27	1,27	1,27
1.9.0.0.8.	TAMPA CIRCULAR PARA ESGOTO E DRENAGEM, EM CONCRETO PRÉ-MOLDADO, DIÂMETRO INTERNO = 0,60 M E ALTURA = 0,10 M. AF_12/2020	UN	50.00	1,00	1,00	1,00	1,00	1,00	1,00
1.10.	COMPLEMENTAÇÕES		-						
1.10.1.	CAFETÉ / LIMPEZA		-						
1.10.1.0.1.	LIMPEZA DE BACIA SANITÁRIA, BIDE OU MICTÓRIO EM LOUÇA, INCLUSIVE METAIS CORRESPONDENTES. AF_04/2019	UN	50.00	1,00	1,00	1,00	1,00	1,00	1,00
1.10.1.0.2.	LIMPEZA DE BANCADA DE PEDRA (MÁRMORE OU GRANITO). AF_04/2019	M2	36.00	0,72	0,72	0,72	0,72	0,72	0,72
1.10.1.0.3.	LIMPEZA DE CONTRAPISO COM VASSOURA A SECC. AF_04/2019	M2	807.50	16,15	16,15	16,15	16,15	16,15	16,15
1.10.1.0.4.	LIMPEZA DE FORRO REMOVÍVEL COM PANO ÚMIDO. AF_04/2019	M2	1.795.00	35,90	35,90	35,90	35,90	35,90	35,90
1.10.1.0.5.	LIMPEZA DE JANELA DE VIDRO COM CAIXILHO EM AÇOALUMÍNIO/PVC. AF_04/2019	M2	200.00	4,00	4,00	4,00	4,00	4,00	4,00
1.10.1.0.6.	LIMPEZA DE PISO CERÂMICO OU PORCELANATO UTILIZANDO DETERGENTE NEUTRO E ESCOVAÇÃO MANUAL. AF_04/2019	M2	2.373.00	47,46	47,46	47,46	47,46	47,46	47,46
1.10.1.0.7.	LIMPEZA DE PORTA DE MADEIRA. AF_04/2019	M2	840.00	16,80	16,80	16,80	16,80	16,80	16,80
1.10.1.0.8.	LIMPEZA DE REVESTIMENTO CERÂMICO EM PAREDE UTILIZANDO DETERGENTE NEUTRO E ESCOVAÇÃO MANUAL. AF_04/2019	M2	796.00	15,92	15,92	15,92	15,92	15,92	15,92
1.10.1.0.9.	LIMPEZA DE TANQUE OU LAVATORIO DE LOUÇA ISOLADO, INCLUSIVE METAIS CORRESPONDENTES. AF_04/2019	UN	100.00	2,00	2,00	2,00	2,00	2,00	2,00



PLQ - PLANILHA DE LEVANTAMENTO DE QUANTIDADES
Memória de Cálculo - OGU

Grau de Sigilo
#PUBLICO

APELIDO DO EMPREENDIMENTO: Casa térrea acessível, 2 quartos, Área=47,46m², conforme Portaria MCID 1416/2023
 Nº TransfereGOV: 974430
 R: DE CATOLÉ DO ROCHA
 Nº OPERAÇÃO: 1100406-84

Item	Descrição	Unidade	Quantidade	Casa 31	Casa 32	Casa 33	Casa 34	Casa 35	Casa 36
				31	32	33	34	35	36
CONSTRUÇÃO DE UNIDADES HABITACIONAIS PARA ATENDIMENTO DE FAMÍLIAS EM SITUAÇÃO DE				125,07,66	125,07,66	125,07,66	125,07,66	125,07,66	125,07,66

CATOLÉ DO ROCHA/PB
 Local
 segunda-feira, 1 de setembro de 2025
 Data

Responsável
 Nome: PAUL
 CREA/CAU:
 ART/RRT: PE



APELIDO DO EMPREENDIMENTO

Casa térrea acessível, 2 quartos, Área=47,46m², conforme Portaria MCIID 1416/2023

Nº TransfereGOV
974430

PROponente / Tomador

PREFEITURA MUNICIPAL DE CATCLÉ DO ROCHA

Item	Descrição	Unidade	Quantidade	Casa 37	Casa 38	Casa 39	Casa 40	Casa 41	Casa 42
CONSTRUÇÃO DE UNIDADES HABITACIONAIS PARA ATENDIMENTO DE FAMILIAS EM SITUAÇÃO DE RISCO SOCIAL				126.077,98	126.077,98	126.077,98	126.077,98	126.077,98	126.077,98
1	CONSTRUÇÃO DE HABITAÇÃO DE INTERESSE SOCIAL - HIS - PADRÃO POPULAR		-						
1.1	SERVIÇOS PRELIMINARES		-						
1.1.0.0.1	FORNECIMENTO E INSTALAÇÃO DE PLACA DE OBRA COM CHAPA GALVANIZADA E ESTRUTURA DE MADEIRA. AF_03/2022_PS	M2	8,00						
1.2	FUNDAÇÕES E CONTENÇÕES		-						
1.2.1	FUNDAÇÕES		-						
1.2.1.1	SAPATA		-						
1.2.1.1.1	ESCAVAÇÃO MECANIZADA PARA BLOCO DE COROAMENTO OU SAPATA COM RETROESCAVADEIRA (INCLUINDO ESCAVAÇÃO PARA COLOCAÇÃO DE FÓRMAS). AF_01/2024	M3	437,00	8,74	8,74	8,74	8,74	8,74	8,74
1.2.1.1.2	PREPARO DE FUNDO DE VALA COM LARGURA MENOR QUE 1,5 M (ACERTO DO SOLO NATURAL). AF_08/2020	M2	234,00	4,68	4,68	4,68	4,68	4,68	4,68
1.2.1.1.3	LASTRO DE CONCRETO MAGRO APLICADO EM BLOCOS DE COROAMENTO OU SAPATAS, ESPESSURA DE 5 CM. AF_01/2024	M2	234,00	4,68	4,68	4,68	4,68	4,68	4,68
1.2.1.1.4	FABRICAÇÃO, MONTAGEM E DESMONTAGEM DE FÓRMA PARA SAPATA EM CHAPA DE MADEIRA COMPENSADA RESINADA, E=17 MM, 4 UTILIZAÇÕES. AF_01/2024	M2	726,00	14,56	14,56	14,56	14,56	14,56	14,56
1.2.1.1.5	ARMAÇÃO DE SAPATA ISOLADA, VIGA BALDRAME E SAPATA CORRIDA UTILIZANDO AÇO CA-50 DE 10 MM - MONTAGEM. AF_01/2024	KG	2.535,00	50,70	50,70	50,70	50,70	50,70	50,70
1.2.1.1.6	ARMAÇÃO DE SAPATA ISOLADA, VIGA BALDRAME E SAPATA CORRIDA UTILIZANDO AÇO CA-50 DE 6,3 MM - MONTAGEM. AF_01/2024	KG	1.335,00	26,70	26,70	26,70	26,70	26,70	26,70
1.2.1.1.7	ARMAÇÃO DE SAPATA ISOLADA, VIGA BALDRAME E SAPATA CORRIDA UTILIZANDO AÇO CA-60 DE 5 MM - MONTAGEM. AF_01/2024	KG	640,00	12,80	12,80	12,80	12,80	12,80	12,80
1.2.1.1.8	CONCRETAGEM DE SAPATA, FC< 20 MPA, COM USO DE JERICA - LANÇAMENTO, ADENSAMENTO E ACABAMENTO.	M3	70,50	1,41	1,41	1,41	1,41	1,41	1,41
1.2.1.1.9	REATERRO MANUAL DE VALAS, COM COMPACTADOR DE SOLOS DE PERCUSSÃO. AF_01/2023	M3	354,50	7,09	7,09	7,09	7,09	7,09	7,09
1.2.1.2	BALDRAMES		-						
1.2.1.2.1	ESCAVAÇÃO MANUAL PARA VIGA BALDRAME OU SAPATA CORRIDA (INCLUINDO ESCAVAÇÃO PARA COLOCAÇÃO DE FÓRMAS). AF_01/2024	M3	273,00	5,46	5,46	5,46	5,46	5,46	5,46
1.2.1.2.2	LASTRO DE CONCRETO MAGRO APLICADO EM BLOCOS DE COROAMENTO OU SAPATAS, ESPESSURA DE 5 CM. AF_01/2024	M2	341,50	6,83	6,83	6,83	6,83	6,83	6,83
1.2.1.2.3	FABRICAÇÃO, MONTAGEM E DESMONTAGEM DE FÓRMA PARA VIGA BALDRAME, EM MADEIRA SERRADA, E=25 MM, 4 UTILIZAÇÕES. AF_01/2024	M2	1.429,00	28,58	28,58	28,58	28,58	28,58	28,58
1.2.1.2.4	ARMAÇÃO DE SAPATA ISOLADA, VIGA BALDRAME E SAPATA CORRIDA UTILIZANDO AÇO CA-50 DE 8 MM - MONTAGEM. AF_01/2024	KG	4.020,00	80,40	80,40	80,40	80,40	80,40	80,40



PLQ - PLANILHA DE LEVANTAMENTO DE QUANTIDADES
Memória de Cálculo - OGU

Grau de Sigilo
#PUBLICO

APELIDO DO EMPREENDIMENTO

Casa térrea acessível, 2 quartos, Área=47,46m², conforme Portaria MCID 1416/2023

Nº TransfereGOV

974430

PROponente / Tomador

PREFEITURA MUNICIPAL DE CATOLÉ DO ROCHA

Item	Descrição	Unidade	Quantidade	Casa 37	Casa 38	Casa 39	Casa 40	Casa 41	Casa 42
				37	38	39	40	41	42
CONSTRUÇÃO DE UNIDADES HABITACIONAIS PARA ATEUIMENTO DE FAMILIAS EM SITUAÇÃO DE				125.977,66	125.977,66	125.977,66	125.977,66	125.977,66	125.977,66
1.2.1.2.5.	ARMAÇÃO DE SAPATA ISOLADA, VIGA BALDRAME E SAPATA CORRIDA UTILIZANDO AÇO CA-50 DE 6,3 MM - MONTAGEM. AF_01/2024	KG	365.00	7,70	7,70	7,70	7,70	7,70	7,70
1.2.1.2.6.	ARMAÇÃO DE SAPATA ISOLADA, VIGA BALDRAME E SAPATA CORRIDA UTILIZANDO AÇO CA-60 DE 5 MM - MONTAGEM. AF_01/2024	KG	1.950.00	39,00	39,00	39,00	39,00	39,00	39,00
1.2.1.2.7.	CONCRETAGEM DE BLOCO DE COROAMENTO OU VIGA BALDRAME, FCK 20 MPA, COM USO DE JERICA - LANÇAMENTO, ADENSAMENTO E ACABAMENTO.	M3	95.50	1,91	1,91	1,91	1,91	1,91	1,91
1.2.1.2.8.	REATERRO MANUAL DE VALAS, COM COMPACTADOR DE SOLOS DE PERCUSSÃO. AF_08/2023	M3	160.50	3,21	3,21	3,21	3,21	3,21	3,21
1.2.1.3.	IMPERMEABILIZAÇÃO		-						
1.2.1.3.1.	CHAPISCO APLICADO EM ALVENARIAS E ESTRUTURAS DE CONCRETO INTERNAS, COM COLHER DE PE DREIRO, ARGAMASSA TRAÇO 1:3 COM PREPARO MANUAL. AF_10/2022	M2	1.697.50	33,95	33,95	33,95	33,95	33,95	33,95
1.2.1.3.2.	IMPERMEABILIZAÇÃO DE SUPERFÍCIE COM ARGAMASSA DE CIMENTO E AREIA COM ADITIVO IMPERMEABILIZANTE, E = 1,5CM. AF_09/2023	M2	1.697.50	33,95	33,95	33,95	33,95	33,95	33,95
1.2.1.3.3.	IMPERMEABILIZAÇÃO DE SUPERFÍCIE COM EMULSÃO ASFÁLTICA, 2 DEMÃOS. AF_09/2023	M2	1.697.50	33,95	33,95	33,95	33,95	33,95	33,95
1.3.	SUPRAESTRUTURA		-						
1.3.1.	PILARES, VIGAS E LAJES		-						
1.3.1.0.1.	MONTAGEM E DESMONTAGEM DE FÔRMA DE PILARES RETANGULARES E ESTRUTURAS SIMILARES, PÉ-DIREITO SIMPLES, EM CHAPA DE MADEIRA COMPENSADA RESINADA, 8 UTILIZAÇÕES. AF_09/2020	M2	719.50	14,39	14,39	14,39	14,39	14,39	14,39
1.3.1.0.2.	MONTAGEM E DESMONTAGEM DE FÔRMA DE VIGA, SEM ESCORAMENTO, PÉ-DIREITO SIMPLES, EM CHAPA DE MADEIRA RESINADA, 8 UTILIZAÇÕES.	M2	1.027.00	20,54	20,54	20,54	20,54	20,54	20,54
1.3.1.0.3.	MONTAGEM E DESMONTAGEM DE FÔRMA DE VIGA, ESCORAMENTO COM GARFO DE MADEIRA, PÉ-DIREITO SIMPLES, EM CHAPA DE MADEIRA RESINADA, 8 UTILIZAÇÕES. AF_09/2020	M2	206.50	4,13	4,13	4,13	4,13	4,13	4,13
1.3.1.0.4.	ARMAÇÃO DE PILAR OU VIGA DE ESTRUTURA CONVENCIONAL DE CONCRETO ARMADO UTILIZANDO AÇO CA-60 DE 5,0 MM - MONTAGEM. AF_06/2022	KG	3.520.00	70,40	70,40	70,40	70,40	70,40	70,40
1.3.1.0.5.	ARMAÇÃO DE PILAR OU VIGA DE ESTRUTURA CONVENCIONAL DE CONCRETO ARMADO UTILIZANDO AÇO CA-50 DE 6,3 MM - MONTAGEM. AF_06/2022	KG	750.00	15,00	15,00	15,00	15,00	15,00	15,00
1.3.1.0.6.	ARMAÇÃO DE PILAR OU VIGA DE ESTRUTURA CONVENCIONAL DE CONCRETO ARMADO UTILIZANDO AÇO CA-50 DE 8,0 MM - MONTAGEM. AF_06/2022	KG	3.265.00	65,30	65,30	65,30	65,30	65,30	65,30

PMV3.15

14 / 160



APELIDO DO EMPREENDIMENTO

Casa térrea acessível, 2 quartos, Área=47,46m², conforme Portaria MCID 1416/2023

Nº TransfereGOV
974430

PROPOSTANTE / TOMADOR

PREFEITURA MUNICIPAL DE CATCLÉ DO ROCHA

Item	Descrição	Unidade	Quantidade	Casa 37	Casa 38	Casa 39	Casa 40	Casa 41	Casa 42
				37	38	39	40	41	42
CONSTRUÇÃO DE UNIDADES HABITACIONAIS PARA ATENDIMENTO DE FAMÍLIAS EM SITUAÇÃO DE				125.677,86	125.677,86	125.677,86	125.677,86	125.677,86	125.677,86
1.3.1.0.7.	ARMAÇÃO DE PILAR OU VIGA DE ESTRUTURA CONVENCIONAL DE CONCRETO ARMADO UTILIZANDO AÇO CA-50 DE 10,0 MM - MONTAGEM. AF_06/2022	KG	4.280,00	85,60	85,60	85,60	85,60	85,60	85,60
1.3.1.0.8.	LAJE PRÉ-MOLDADA UNIDIRECIONAL, BIPOIADA, PARA PISO, ENCHIMENTO EM CERÂMICA, VIGOTA CONVENCIONAL, ALTURA TOTAL DA LAJE (ENCHIMENTO+CAPA) = (8+4). AF_11/2020	M2	288,50	5,77	5,77	5,77	5,77	5,77	5,77
1.3.1.0.9.	CONCRETAGEM DE PILARES, FCK = 20 MPA, COM USO DE BALDES - LANÇAMENTO, ADENSAMENTO E ACABAMENTO.	M3	64,00	1,28	1,28	1,28	1,28	1,28	1,28
1.3.1.0.10.	CONCRETAGEM DE VIGAS E LAJES, FCK=20 MPA, PARA QUALQUER TIPO DE LAJE COM BALDES EM EDIFICAÇÃO TÉRREA - LANÇAMENTO, ADENSAMENTO E ACABAMENTO.	M3	89,00	1,78	1,78	1,78	1,78	1,78	1,78
1.4.	PAREDES E PAINÉIS								
1.4.1.	ALVENARIA FECHAMENTOS								
1.4.1.0.1.	ALVENARIA DE VEDAÇÃO DE BLOCOS CERÂMICOS FURADOS NA HORIZONTAL DE 9X19X19 CM (ESPESSURA 9 CM) E ARGAMASSA DE ASSENTAMENTO COM PREPARO EM BETONEIRA. AF_12/2021	M2	4.325,00	86,50	86,50	86,50	86,50	86,50	86,50
1.4.1.0.2.	VERGA MOLDADA IN LOCO EM CONCRETO, ESPESSURA DE *10* CM. AF_03/2024	M	810,00	16,20	16,20	16,20	16,20	16,20	16,20
1.4.1.0.3.	CONTRAVERGA MOLDADA IN LOCO EM CONCRETO ESPESSURA DE *10* CM. AF_03/2024	M	460,00	9,20	9,20	9,20	9,20	9,20	9,20
1.4.2.	ESQUADRIAS METÁLICAS								
1.4.2.0.1.	PORTA DE ALUMÍNIO DE ABRIR COM LAMBRI, COM GUARNIÇÃO, FIXAÇÃO COM PARAFUSOS - FORNECIMENTO E INSTALAÇÃO. AF_12/2019	M2	166,00	3,36	3,36	3,36	3,36	3,36	3,36
1.4.2.0.2.	JANELA DE ALUMÍNIO DE CORRER COM 2 FOLHAS PARA VIDROS (VIDROS INCLUSOS), BATENTE/ REQUADRO 6 A 14 CM, ACABAMENTO COM ACETATO OU BRILHANTE, FIXAÇÃO COM PARAFUSO SEM GUARNIÇÃO/ ALIZAR, DIMENSÕES 100X120 CM, VEDAÇÃO COM SILICONE, EXCLUSIVE CONTRAMARCO - FORNECIMENTO E INSTALAÇÃO. AF_11/2024	M2	130,00	2,60	2,60	2,60	2,60	2,60	2,60
1.4.2.0.3.	JANELA DE ALUMÍNIO DE CORRER COM 3 FOLHAS (2 VENEZIANAS E 1 FOLHA PARA VIDRO INCLUSO), BATENTE/ REQUADRO 6 A 14 CM SEM ACABAMENTO, FIXAÇÃO COM PARAFUSO, SEM GUARNIÇÃO/ ALIZAR, DIMENSÕES 100X120 CM, VEDAÇÃO COM SILICONE, EXCLUSIVE CONTRAMARCO - FORNECIMENTO E INSTALAÇÃO. AF_11/2024	M2	140,00	2,80	2,80	2,80	2,80	2,80	2,80



PLQ - PLANILHA DE LEVANTAMENTO DE QUANTIDADES
Memória de Cálculo - OGU

Grau de Sigilo
#PUBLICO

APELIDO DO EMPREENDIMENTO

Casa térrea acessível, 2 quartos, Área=47,46m², conforme Portaria MCID 1416/2023

Nº TransfereGOV
974430

PROPOSTANTE / TOMADOR

PREFEITURA MUNICIPAL DE CATOLÉ DO ROCHA

Item	Descrição	Unidade	Quantidade	Casa 37	Casa 38	Casa 39	Casa 40	Casa 41	Casa 42
CONSTRUÇÃO DE UNIDADES HABITACIONAIS PARA ATENDIMENTO DE FAMILIAS EM SITUAÇÃO DE				125.677,66	125.677,66	125.677,66	125.677,66	125.677,66	125.677,66
1.4.2.0.4	JANELA DE ALUMINIO TIPO MAXIM-AR, BATENTE/ REQUADRO 3 A 14 CM, VIDRO INCLUSO, FIXAÇÃO COM PARAFUSO, SEM GUARNIÇÃO/ ALIZAR, DIMENSÕES 60X80 (A X L) CM, SEM ACABAMENTO, VEDAÇÃO COM SILICNE, EXCLUSIVE CONTRAMARCO - FORNECIMENTO E INSTALAÇÃO. AF_11/2024	M2	24,00	0,48	0,48	0,48	0,48	0,48	0,48
1.4.3	ESQUADRIAS DE MADEIRAS		-						
1.4.3.0.1	KIT DE PORTA DE MADEIRA PARA PINTURA, SEMI-OCA (LEVE OU MÉDIA), PADRÃO POPULAR, 80X210CM ESPESSURA DE 3,5CM, IT'ENS INCLUSOS: DOBRADIÇAS, MONTAGEM E INSTALAÇÃO DO BATENTE, FECHADURA COM EXECUÇÃO DO FURO - FORNECIMENTO E INSTALAÇÃO. AF_12/2019	UN	150,00	3,00	3,00	3,00	3,00	3,00	3,00
1.5	COBERTURA E PROTEÇÕES		-						
1.5.1	TELHADOS		-						
1.5.1.0.1	TRAMA DE MADEIRA COMPOSTA POR RIPAS, CABROS E TERÇAS PARA TELHADOS DE ATÉ 2 ÁGUAS PARA TELHA CERÂMICA CAPA-CANAL, INCLUSO TRANSPORTE VERTICAL. AF_07/2019	M2	3.674,50	73,49	73,49	73,49	73,49	73,49	73,49
1.5.1.0.2	TELHAMENTO COM TELHA CERÂMICA CAPA-CANAL TIPO PAULISTA, COM ATÉ 2 ÁGUAS, INCLUSO TRANSPORTE VERTICAL. AF_07/2019	M2	3.674,50	73,49	73,49	73,49	73,49	73,49	73,49
1.5.1.0.3	PINTURA IMUNIZANTE PARA MADEIRA, 1 DEMÃO. AF_01/2021	M2	5.190,00	103,80	103,80	103,80	103,80	103,80	103,80
1.5.1.0.4	AMARRAÇÃO DE TELHAS CERÂMICAS OU DE CONCRETO. AF_07/2019	UN	26.300,00	526,00	526,00	526,00	526,00	526,00	526,00
1.5.1.0.5	CUMEIEIRA PARA TELHA CERÂMICA EMBOÇADA COM ARGAMASSA TRAÇO 1:2:9 (CIMENTO, CAL E AREIA) PARA TELHADOS COM ATÉ 2 ÁGUAS, INCLUSO TRANSPORTE VERTICAL. AF_07/2019	M	532,50	10,65	10,65	10,65	10,65	10,65	10,65
1.5.1.0.6	FABRICAÇÃO E INSTALAÇÃO DE TESOURA INTEIRA EM MADEIRA NÃO APARELHADA, VÃO DE 6 M. PARA TELHA CERÂMICA OU DE CONCRETO, INCLUSO IÇAMENTO. AF_07/2019	UN	200,00	4,00	4,00	4,00	4,00	4,00	4,00
1.6	REVESTIMENTOS		-						
1.6.1	REVESTIMENTOS INTERNOS		-						
1.6.1.0.1	CHAPISCO APLICADO EM ALVENARIAS E ESTRUTURAS DE CONCRETO INTERNAS, COM COLHER DE PEDEIREIRO, ARGAMASSA TRAÇO 1:3 COM PREPARO EM BETONEIRA 400L. AF_10/2022	M2	6.805,00	136,10	136,10	136,10	136,10	136,10	136,10
1.6.1.0.2	CHAPISCO APLICADO NO TETO OU EM ALVENARIA E ESTRUTURA, COM ROLO PARA TEXTURA ACRÍLICA, ARGAMASSA TRAÇO 1:4 E EMULSÃO POLIMÉRICA (ADESIVO) COM PREPARO EM BETONEIRA 400L. AF_10/2022	M2	222,00	4,44	4,44	4,44	4,44	4,44	4,44



APELIDO DO EMPREENDIMENTO

Casa térrea acessível, 2 quartos, Área=47,46m², conforme Portaria MCID 1416/2023

Nº TransfereGOV

974430

PROponente / TOMADOR

PREFEITURA MUNICIPAL DE CATCLÉ DO ROCHA

Item	Descrição	Unidade	Quantidade	Casa 37	Casa 38	Casa 39	Casa 40	Casa 41	Casa 42
CONSTRUÇÃO DE UNIDADES HABITACIONAIS PARA ATENDIMENTO DE FAMÍLIAS EM SITUAÇÃO DE RISCO				125.677,66	125.677,66	125.677,66	125.677,66	125.677,66	125.677,66
1.6.1.0.3.	EMBOÇO, EM ARGAMASSA TRAÇO 1:2:3, PREPARO MECÂNICO, APLICADO MANUALMENTE EM PAREDES INTERNAS PARA AMBIENTES COM ÁREA MENOR QUE 5M², E = 10MM, COM TALISCAS. AF_03/2024	M2	1.174,50	23,49	23,49	23,49	23,49	23,49	23,49
1.6.1.0.4.	MASSA ÚNICA, EM ARGAMASSA TRAÇO 1:2:8, PREPARO MECÂNICO, APLICADA MANUALMENTE EM PAREDES INTERNAS DE AMBIENTES COM ÁREA ENTRE 5M² E 10M², E = 10MM, COM TALISCAS. AF_03/2024	M2	4.002,50	80,05	80,05	80,05	80,05	80,05	80,05
1.6.1.0.5.	MASSA ÚNICA, EM ARGAMASSA TRAÇO 1:2:8, PREPARO MECÂNICO, APLICADA MANUALMENTE EM PAREDES INTERNAS DE AMBIENTES COM ÁREA MAIOR QUE 10M², E = 10MM, COM TALISCAS. AF_03/2024	M2	1.628,00	32,56	32,56	32,56	32,56	32,56	32,56
1.6.1.0.6.	MASSA ÚNICA, EM ARGAMASSA TRAÇO 1:2:8, PREPARO MECÂNICO, APLICADA MANUALMENTE EM TETO, E = 10MM, COM TALISCAS. AF_03/2024	M2	222,00	4,44	4,44	4,44	4,44	4,44	4,44
1.6.2.	REVESTIMENTOS CERÂMICOS								
1.6.2.0.1.	REVESTIMENTO CERÂMICO PARA PAREDES INTERNAS COM PLACAS TIPO ESMALTADA DE DIMENSÕES 20X20 CM APLICADAS A MEIA ALTURA DAS PAREDES. AF_02/2023 PE	M2	982,50	19,65	19,65	19,65	19,65	19,65	19,65
1.6.2.0.2.	REVESTIMENTO CERÂMICO PARA PAREDES INTERNAS COM PLACAS TIPO ESMALTADA DE DIMENSÕES 20X20 CM APLICADAS NA ALTURA INTEIRA DAS PAREDES. AF_02/2023 PE	M2	192,00	3,84	3,84	3,84	3,84	3,84	3,84
1.6.3.	REVESTIMENTOS EXTERNOS								
1.6.3.0.1.	CHAPISCO APLICADO EM ALVENARIA (COM PRESENÇA DE VÃOS) E ESTRUTURAS DE CONCRETO DE FACHADA, COM COLHER DE PEDREIRO, ARGAMASSA TRAÇO 1:3 COM PREPARO EM BETONEIRA 400L. AF_10/2022	M2	1.517,50	30,35	30,35	30,35	30,35	30,35	30,35
1.6.3.0.2.	CHAPISCO APLICADO EM ALVENARIA (SEM PRESENÇA DE VÃOS) E ESTRUTURAS DE CONCRETO DE FACHADA, COM COLHER DE PEDREIRO, ARGAMASSA TRAÇO 1:3 COM PREPARO EM BETONEIRA 400L. AF_10/2022	M2	1.522,50	30,45	30,45	30,45	30,45	30,45	30,45
1.6.3.0.3.	EMBOÇO OU MASSA ÚNICA EM ARGAMASSA TRAÇO 1:2:8, PREPARO MECÂNICO COM BETONEIRA 400 L, APLICADA MANUALMENTE EM PANOS CEGOS DE FACHADA (SEM PRESENÇA DE VÃOS), ESPESURA DE 25 MM. AF_08/2022	M2	1.522,50	30,45	30,45	30,45	30,45	30,45	30,45
1.6.3.0.4.	EMBOÇO OU MASSA ÚNICA EM ARGAMASSA TRAÇO 1:2:8, PREPARO MECÂNICO COM BETONEIRA 400 L, APLICADA MANUALMENTE EM PANOS DE FACHADA COM PRESENÇA DE VÃOS, ESPESURA DE 25 MM. AF_08/2022	M2	1.517,50	30,35	30,35	30,35	30,35	30,35	30,35
1.6.4.	FORROS								



PLQ - PLANILHA DE LEVANTAMENTO DE QUANTIDADES
Memória de Cálculo - OGU

Grau de Sigilo
#PUBLICO

APELIDO DO EMPREENDIMENTO: Casa térrea acessível, 2 quartos, Aut=47,48m², conforme Portaria MCID 1416/2023 Nº TransfereGOV: 974430 PROPONENTE / TOMADOR: PREFEITURA MUNICIPAL DE CATOLÉ DO ROCHA

Item	Descrição	Unidade	Quantidade	Casa 37	Casa 38	Casa 39	Casa 40	Casa 41	Casa 42
CONSTRUÇÃO DE UNIDADES HABITACIONAIS PARA ATENDIMENTO DE FAMILIAS EM SITUAÇÃO DE RISCO				125.977,66	125.977,66	125.977,66	125.977,66	125.977,66	125.977,66
1.6.4.0.1.	FORRO EM RÉGUAS DE PVC, FRISADO, PARA AMBIENTES RESIDENCIAIS, INCLUSIVE ESTRUTURA UNIDIRECIONAL DE FIXAÇÃO AF_08/2023 PS	M2	1.795,00	35,90	35,90	35,90	35,90	35,90	35,90
1.6.5.	PINTURA		-						
1.6.5.1.	PINTURAS INTERNAS		-						
1.6.5.1.1.	FUNDO SELADOR ACRÍLICO, APLICAÇÃO MANUAL EM PAREDE, UMA DEMÃO, AF_04/2023	M2	5.630,50	112,61	112,61	112,61	112,61	112,61	112,61
1.6.5.1.2.	FUNDO SELADOR ACRÍLICO, APLICAÇÃO MANUAL EM TETO, UMA DEMÃO, AF_04/2023	M2	222,00	4,44	4,44	4,44	4,44	4,44	4,44
1.6.5.1.3.	PINTURA LÁTEX ACRÍLICA STANDARD, APLICAÇÃO MANUAL EM TETO, DUAS DEMÃOS, AF_04/2023	M2	222,00	4,44	4,44	4,44	4,44	4,44	4,44
1.6.5.1.4.	PINTURA LÁTEX ACRÍLICA STANDARD, APLICAÇÃO MANUAL EM PAREDES, DUAS DEMÃOS, AF_04/2023	M2	5.630,50	112,61	112,61	112,61	112,61	112,61	112,61
1.6.5.2.	PINTURAS EXTERNAS		-						
1.6.5.2.1.	APLICAÇÃO MANUAL DE FUNDO SELADOR ACRÍLICO EM PAREDES EXTERNAS DE CASAS, AF_03/2024	M2	3.040,00	60,80	60,80	60,80	60,80	60,80	60,80
1.6.5.2.2.	PINTURA LÁTEX ACRÍLICA STANDARD, APLICAÇÃO MANUAL EM PAREDES, DUAS DEMÃOS, AF_04/2023	M2	3.040,00	60,80	60,80	60,80	60,80	60,80	60,80
1.6.5.3.	PINTURA ESQUADRIAS		-						
1.6.5.3.1.	LIXAMENTO DE MADEIRA PARA APLICAÇÃO DE FUNDO OU PINTURA, AF_01/2021	M2	1.050,00	21,00	21,00	21,00	21,00	21,00	21,00
1.6.5.3.2.	PINTURA FUNDO NIVELADOR ACRÍLICO BRANCO EM MADEIRA,	M2	1.050,00	21,00	21,00	21,00	21,00	21,00	21,00
1.6.5.3.3.	PINTURA TINTA DE ACABAMENTO (PIGMENTADA) ESMALTE SINTÉTICO ACETINADO EM MADEIRA 2 DEMÃOS, AF_01/2021	M2	1.050,00	21,00	21,00	21,00	21,00	21,00	21,00
1.7.	PAVIMENTAÇÕES		-						
1.7.1.	PISO CERÂMICO		-						
1.7.1.0.1.	COMPACTAÇÃO MECÂNICA DE SOLO PARA EXECUÇÃO DE RADIÊR, PISO DE CONCRETO OU LAJE SOBRE SOLO, COM COMPACTADOR DE SOLOS TIPO PLACA VIBRATÓRIA, AF_09/2021	M2	2.693,50	53,87	53,87	53,87	53,87	53,87	53,87
1.7.1.0.2.	LASTRO COM MATERIAL GRANULAR (PEDRA BRITADA N.3), APLICADO EM PISOS OU LAJES SOBRE SOLO, ESPESSURA DE "10 CM", AF_01/2024	M3	269,50	5,39	5,39	5,39	5,39	5,39	5,39
1.7.1.0.3.	CAMADA SEPARADORA PARA EXECUÇÃO DE RADIÊR, PISO DE CONCRETO OU LAJE SOBRE SOLO, EM LONA PLÁSTICA, AF_09/2021	M2	2.693,50	53,87	53,87	53,87	53,87	53,87	53,87
1.7.1.0.4.	LASTRO DE CONCRETO MAGRO APLICADO EM PISOS, LAJES SOBRE SOLO OU RADIÊRS ESPESSURA DE 5 CM, AF_01/2024	M2	2.693,50	53,87	53,87	53,87	53,87	53,87	53,87





PLQ - PLANILHA DE LEVANTAMENTO DE QUANTIDADES
Memória de Cálculo - OGU

Grau de Sigilo
#PUBLICO

APELIDO DO EMPREENDIMENTO

Casa térrea acessível, 2 quartos, Área=47,46m², conforme Portaria MCID 1416/2023

Nº TransfereGOV

974430

PROponente / Tomador

PREFEITURA MUNICIPAL DE CATOLÉ DO ROCHA

Item	Descrição	Unidade	Quantidade	Casa 37	Casa 38	Casa 39	Casa 40	Casa 41	Casa 42
				37	38	39	40	41	42
CONSTRUÇÃO DE UNIDADES HABITACIONAIS PARA ATENDIMENTO DE FAMÍLIAS EM SITUAÇÃO DE				125,677,66	125,677,66	125,677,66	125,677,66	125,677,66	125,677,66
1.7.1.0.5.	CONTRAPISO EM ARGAMASSA TRAÇO 1:4 (CIMENTO E AREIA), PREPARO MECÂNICO COM BETONEIRA 400 L APLICADO EM ÁREAS MOLHADAS SOBRE LAJE, ADERIDO, ACABAMENTO NÃO REFORÇADO, ESPESSURA 3CM. AF_07/2021	M2	756,50	15,13	15,13	15,13	15,13	15,13	15,13
1.7.1.0.6.	CONTRAPISO EM ARGAMASSA TRAÇO 1:4 (CIMENTO E AREIA), PREPARO MECÂNICO COM BETONEIRA 400 L APLICADO EM ÁREAS SECAS SOBRE LAJE, ADERIDO, ACABAMENTO NÃO REFORÇADO, ESPESSURA 3CM. AF_07/2021	M2	1.609,50	32,19	32,19	32,19	32,19	32,19	32,19
1.7.1.0.7.	REVESTIMENTO CERÂMICO PARA PISO COM PLACAS TIPO ESMALTADA DE DIMENSÕES 35X35 CM APLICADA EM AMBIENTES DE ÁREA ENTRE 5 M2 E 10 M2. AF_02/2023_PE	M2	840,00	16,80	16,80	16,80	16,80	16,80	16,80
1.7.1.0.8.	REVESTIMENTO CERÂMICO PARA PISO COM PLACAS TIPO ESMALTADA DE DIMENSÕES 35X35 CM APLICADA EM AMBIENTES DE ÁREA MAIOR QUE 10 M2. AF_02/2023_PE	M2	955,00	19,10	19,10	19,10	19,10	19,10	19,10
1.7.1.0.9.	REVESTIMENTO CERÂMICO PARA PISO COM PLACAS TIPO ESMALTADA DE DIMENSÕES 35X35 CM APLICADA EM AMBIENTES DE ÁREA MENOR QUE 5 M2. AF_02/2023_PE	M2	649,00	12,98	12,98	12,98	12,98	12,98	12,98
1.7.2.	PISO CIMENTADO		-						
1.7.2.0.1.	COMPACTAÇÃO MECÂNICA DE SOLO PARA EXECUÇÃO DE RADIER, PISO DE CONCRETO OU LAJE SOBRE SOLO, COM COMPACTADOR DE SOLOS TIPO PLACA VIBRATÓRIA. AF_09/2021	M2	807,50	16,15	16,15	16,15	16,15	16,15	16,15
1.7.2.0.2.	EXECUÇÃO DE PASSEIO (CALÇADA) OU PISO DE CONCRETO COM CONCRETO MOLDADO IN LOCO, FEITO EM OBRA, ACABAMENTO CONVENCIONAL, NÃO ARMADO. AF_08/2022	M3	56,50	1,13	1,13	1,13	1,13	1,13	1,13
1.7.3.	RODAPÉS, SOLEIRAS E PEITORIS		-						
1.7.3.0.1.	SOLEIRA EM MÁRMORE, LARGURA 15 CM, ESPESSURA 2,0 CM. AF_09/2020	M	126,00	2,52	2,52	2,52	2,52	2,52	2,52
1.7.3.0.2.	RODAPÉ CERÂMICO DE 7CM DE ALTURA COM PLACAS TIPO ESMALTADA DE DIMENSÕES 35X35CM. AF_02/2023	M	1.935,00	38,70	38,70	38,70	38,70	38,70	38,70
1.7.3.0.3.	PEITORIL LINEAR EM GRANITO OU MÁRMORE, L = 15CM, ASSENADO COM ARGAMASSA 1:6 COM ADITIVO. AF_11/2020	M	325,00	6,50	6,50	6,50	6,50	6,50	6,50
1.8.	INSTALAÇÕES		-						
1.8.1.	ELÉTRICAS / TELEFÔNICAS		-						
1.8.1.1.	CENTRO DE DISTRIBUIÇÃO ELÉTRICA		-						
1.8.1.1.1.	DISJUNTOR MONOPOLAR TIPO DIN, CORRENTE NOMINAL DE 10A - FORNECIMENTO E INSTALAÇÃO. AF_10/2020	UN	100,00	2,00	2,00	2,00	2,00	2,00	2,00
1.8.1.1.2.	DISJUNTOR MONOPOLAR TIPO DIN, CORRENTE NOMINAL DE 16A - FORNECIMENTO E INSTALAÇÃO. AF_10/2020	UN	50,00	1,00	1,00	1,00	1,00	1,00	1,00
1.8.1.1.3.	DISJUNTOR MONOPOLAR TIPO DIN, CORRENTE NOMINAL DE 25A - FORNECIMENTO E INSTALAÇÃO. AF_10/2020	UN	50,00	1,00	1,00	1,00	1,00	1,00	1,00

PMV3.15

19 / 160



APELIDO DO EMPREENDIMENTO

Casa térrea acessível, 2 quartos, Área=47,45m², conforme Portaria MCIID 1416/2023

Nº TransferênciaGOV

974430

PROponente / TOMADOR

PREFEITURA MUNICIPAL DE CATOLÉ DO ROCHA

Item	Descrição	Unidade	Quantidade	Casa 37	Casa 38	Casa 39	Casa 40	Casa 41	Casa 42
CONSTRUÇÃO DE UNIDADES HABITACIONAIS PARA ATENDIMENTO DE FAMÍLIAS EM SITUAÇÃO DE RISCO SOCIAL				125.077,69	125.077,69	125.077,69	125.077,69	125.077,69	125.077,69
1.8.1.1.4.	DISJUNTOR MONOPOLAR TIPO DIN, CORRENTE NOMINAL DE 50A - FORNECIMENTO E INSTALAÇÃO, AF_10/2020	JN	50.00	1,00	1,00	1,00	1,00	1,00	1,00
1.8.1.1.5.	DISJUNTOR BIPOLAR TIPO DR, CORRENTE NOMINAL DE 25A - FORNECIMENTO E INSTALAÇÃO	JN	100.00	2,00	2,00	2,00	2,00	2,00	2,00
1.8.1.1.6.	ENTRADA DE ENERGIA ELÉTRICA, AÉREA, MONOFÁSICA, COM CAIXA DE EMBUTIR, CABO DE 10 MM2 E DISJUNTOR DIN 50A (NÃO INCLUSO O POSTE DE CONCRETO), AF_07/2020_PS	JN	50.00	1,00	1,00	1,00	1,00	1,00	1,00
1.8.1.1.7.	QUADRO DE DISTRIBUIÇÃO DE LUZ EM PVC PARA 12 DISJUNTORES - FORNECIMENTO E INSTALAÇÃO	JN	50.00	1,00	1,00	1,00	1,00	1,00	1,00
1.8.1.2.	LUMINAÇÃO, TOMADAS E INTERRUPTORES								
1.8.1.2.1.	LUMINARIA TIPO PLAFON CIRCULAR, DE SOBREPOR, COM LED DE 12/13 W - FORNECIMENTO E INSTALAÇÃO, AF_09/20/24	JN	350.00	7,00	7,00	7,00	7,00	7,00	7,00
1.8.1.2.2.	LÂMPADA COMPACTA DE LED 10 W, BASE E27 - FORNECIMENTO E INSTALAÇÃO AF_09/2024	JN	350.00	7,00	7,00	7,00	7,00	7,00	7,00
1.8.1.2.3.	INTERRUPTOR SIMPLES (1 MÓDULO), 10A/250V, INCLUINDO SUPORTE E PLACA - FORNECIMENTO E INSTALAÇÃO, AF_03/2023	JN	250.00	5,00	5,00	5,00	5,00	5,00	5,00
1.8.1.2.4.	INTERRUPTOR SIMPLES (2 MÓDULOS), 10A/250V, INCLUINDO SUPORTE E PLACA - FORNECIMENTO E INSTALAÇÃO, AF_03/2023	JN	50.00	1,00	1,00	1,00	1,00	1,00	1,00
1.8.1.2.5.	TOMADA BAIXA DE EMBUTIR (1 MÓDULO), 2P+T 10 A, INCLUINDO SUPORTE E PLACA - FORNECIMENTO E INSTALAÇÃO, AF_03/2023	JN	500.00	10,00	10,00	10,00	10,00	10,00	10,00
1.8.1.2.6.	TOMADA MÉDIA DE EMBUTIR (1 MÓDULO), 2P+T 10 A, INCLUINDO SUPORTE E PLACA - FORNECIMENTO E INSTALAÇÃO, AF_03/2023	JN	300.00	6,00	6,00	6,00	6,00	6,00	6,00
1.8.1.2.7.	TOMADA ALTA DE EMBUTIR (1 MÓDULO), 2P+T 20 A, INCLUINDO SUPORTE E PLACA - FORNECIMENTO E INSTALAÇÃO, AF_03/2023	JN	50.00	1,00	1,00	1,00	1,00	1,00	1,00
1.8.1.2.8.	INTERRUPTOR PULSADOR CAMPAINHA (1 MÓDULO), 10A/250V, INCLUINDO SUPORTE E PLACA - FORNECIMENTO E INSTALAÇÃO, AF_03/2023	JN	50.00	1,00	1,00	1,00	1,00	1,00	1,00
1.8.1.2.9.	CAMPAINHA CIGARRA (1 MÓDULO), 10A/250V, INCLUINDO SUPORTE E PLACA - FORNECIMENTO E INSTALAÇÃO, AF_03/2023	JN	50.00	1,00	1,00	1,00	1,00	1,00	1,00
1.8.1.2.10.	SUPORTE PARAFUSADO COM ESPELHO / PLACA DE ENCAIXE 4" X 2" BAIXO (0,30 M DO PISO) PARA PONTO ELÉTRICO - FORNECIMENTO E INSTALAÇÃO	JN	100.00	2,00	2,00	2,00	2,00	2,00	2,00
1.8.1.2.11.	CAIXA RETANGULAR 4" X 2" BAIXA (0,30 M DO PISO), PVC, INSTALADA EM PAREDE - FORNECIMENTO E INSTALAÇÃO, AF_03/2023	JN	600.00	12,00	12,00	12,00	12,00	12,00	12,00
1.8.1.2.12.	CAIXA RETANGULAR 4" X 2" MÉDIA (1,30 M DO PISO), PVC, INSTALADA EM PAREDE - FORNECIMENTO E INSTALAÇÃO, AF_03/2023	JN	650.00	13,00	13,00	13,00	13,00	13,00	13,00
1.8.1.2.13.	CAIXA RETANGULAR 4" X 2" ALTA (2,00 M DO PISO), PVC, INSTALADA EM PAREDE - FORNECIMENTO E INSTALAÇÃO, AF_03/2023	JN	100.00	2,00	2,00	2,00	2,00	2,00	2,00

APELIDO DO EMPREENDIMENTO

Casa térrea acessível, 2 quartos, Área=47,48m², conforme Portaria MCID 1416/2023

Nº TransfereGOV

874430

PROponente / TOMADOR

PREFEITURA MUNICIPAL DE CATOLÉ DO ROCHA

Item	Descrição	Unidade	Quantidade	Casa 37	Casa 38	Casa 39	Casa 40	Casa 41	Casa 42
CONSTITUIÇÃO DE UNIDADES HABITACIONAIS PARA ATENDIMENTO DE FAMILIAS EM SITUAÇÃO DE RISCO				125.877,88	125.877,88	125.877,88	125.877,88	125.877,88	125.877,88
1.8.1.2.14.	CAIXA OCTOGONAL 3" X 3", PVC, INSTALADA EM LAJE - FORNECIMENTO E INSTALAÇÃO. AF_03/2023	JN	350 00	7,00	7,00	7,00	7,00	7,00	7,00
1.8.1.3.	FIOS E CABOS								
1.8.1.3.1.	CABO DE COBRE FLEXIVEL ISOLADO, 1,5 MM², ANTI-CHAMA 450/750 V, PARA CIRCUITOS TERMINAIS - FORNECIMENTO E INSTALAÇÃO. AF_03/2023	M	4.695 00	97,90	97,90	97,90	97,90	97,90	97,90
1.8.1.3.2.	CABO DE COBRE FLEXIVEL ISOLADO, 2,5 MM², ANTI-CHAMA 450/750 V, PARA CIRCUITOS TERMINAIS - FORNECIMENTO E INSTALAÇÃO. AF_03/2023	M	12.940 00	258,80	258,80	258,80	258,80	258,80	258,80
1.8.1.3.3.	CABO DE COBRE FLEXIVEL ISOLADO, 4 MM², ANTI-CHAMA 450/750 V, PARA CIRCUITOS TERMINAIS - FORNECIMENTO E INSTALAÇÃO. AF_03/2023	M	1.240 00	24,80	24,80	24,80	24,80	24,80	24,80
1.8.1.3.4.	CABO DE COBRE ISOLADO, 10 MM², ANTI-CHAMA 450/750 V, INSTALADO EM ELETROCALHA OU PERFILADO - FORNECIMENTO E INSTALAÇÃO. AF_10/2020	M	1.295 00	25,90	25,90	25,90	25,90	25,90	25,90
1.8.1.3.5.	CABO DE COBRE FLEXIVEL ISOLADO, 10 MM², ANTI-CHAMA 0,6/1,0 KV, PARA DISTRIBUIÇÃO - FORNECIMENTO E INSTALAÇÃO. AF_10/2020	M	415 00	8,30	8,30	8,30	8,30	8,30	8,30
1.8.1.3.6.	ELETRODUTO FLEXIVEL CORRUGADO, PVC, DN 25 MM (3/4"), PARA CIRCUITOS TERMINAIS, INSTALADO EM FORRO - FORNECIMENTO E INSTALAÇÃO AF_03/2023	M	2.235 00	44,70	44,70	44,70	44,70	44,70	44,70
1.8.1.3.7.	ELETRODUTO FLEXIVEL CORRUGADO, PVC, DN 25 MM (3/4"), PARA CIRCUITOS TERMINAIS, INSTALADO EM PAREDE - FORNECIMENTO E INSTALAÇÃO AF_03/2023	M	2.915 00	58,30	58,30	58,30	58,30	58,30	58,30
1.8.1.3.8.	ELETRODUTO FLEXIVEL CORRUGADO REFORÇADO PVC, DN 25 MM (3/4"), PARA CIRCUITOS TERMINAIS, INSTALADO EM LAJE - FORNECIMENTO E INSTALAÇÃO. AF_03/2023	M	1.103 00	22,06	22,06	22,06	22,06	22,06	22,06
1.8.1.3.9.	RASGO LINEAR MANUAL EM ALVENARIA, PARA ELETRODUTOS, DIÂMETROS MENORES OU IGUAIS A 40 MM. AF_09/2023	M	2.915 00	58,30	58,30	58,30	58,30	58,30	58,30
1.8.2.	HIDRÁULICAS / GÁS / INCÊNCIO								
1.8.2.1.	TUBULAÇÕES E CONEXÕES HIDRÁULICAS								
1.8.2.1.1.	JOELHO 90 GRAUS COM BUCHA DE LAÇÃO, PVC, SOLDÁVEL, DN 25MM, X 1/2 INSTALADO EM RAMAL OU SUB-RAMAL DE ÁGUA - FORNECIMENTO E INSTALAÇÃO. AF_06/2022	JN	350 00	7,00	7,00	7,00	7,00	7,00	7,00
1.8.2.1.2.	JOELHO 90 GRAUS, PVC, SOLDÁVEL, DN 25MM, INSTALADO EM RAMAL DE DISTRIBUIÇÃO DE ÁGUA - FORNECIMENTO E INSTALAÇÃO, AF_06/2022	UN	400 00	8,00	8,00	8,00	8,00	8,00	8,00
1.8.2.1.3.	TE, PVC, SOLDÁVEL, DN 25MM, INSTALADO EM RAMAL OU SUB-RAMAL DE ÁGUA - FORNECIMENTO E INSTALAÇÃO AF_06/2022	UN	200 00	4,00	4,00	4,00	4,00	4,00	4,00

APELIDO DO EMPREENDIMENTO

Casa térrea acessível, 2 quartos, Área=47,46m², cconforme Portaria MCID 1416/2023

Nº TransfereGOV

974430

PROponente / Tomador

PREFEITURA MUNICIPAL DE CATOLÉ DO ROCHA

Item	Descrição	Unidade	Quantidade	Casa 37	Casa 38	Casa 39	Casa 40	Casa 41	Casa 42
				37	38	39	40	41	42
CONSTITUIÇÃO DE UNIDADES HABITACIONAIS PARA ATENDIMENTO DE FAMÍLIAS EM SITUAÇÃO DE									
1.8.2.1.4.	ADAPTADOR CURTO COM BOLSA E ROSCA PARA REGISTRO, PVC, SOLDÁVEL, DN 25MM X 3/4, INSTALADO EM RAMAL OU SUB-RAMAL DE ÁGUA - FORNECIMENTO E INSTALAÇÃO. AF_06/2022	JN	400.00	8,00	8,00	8,00	8,00	8,00	8,00
1.8.2.1.5.	TUBO, PVC, SOLDÁVEL, DE 25MM, INSTALADO EM PRUMADA DE ÁGUA - FORNECIMENTO E INSTALAÇÃO. AF_06/2022	M	255.00	5,10	5,10	5,10	5,10	5,10	5,10
1.8.2.1.6.	TUBO, PVC, SOLDÁVEL, DE 25MM, INSTALADO EM RAMAL OU SUB-RAMAL DE ÁGUA - FORNECIMENTO E INSTALAÇÃO. AF_06/2022	M	435.00	8,70	8,70	8,70	8,70	8,70	8,70
1.8.2.1.7.	FORNECIMENTO E INSTALAÇÃO DE PRESSURIZADOR ACOPLADO AO CHUVEIRO (TENSÃO: 220V - PRESSÃO MINIMA: 0,7MCA / PRESSÃO MÁXIMA: 2,5MCA - ENTRADA 1/2" / SAÍDA 1/2")	JN	50.00	1,00	1,00	1,00	1,00	1,00	1,00
1.8.2.2.	REGISTROS		-						
1.8.2.2.1.	REGISTRO DE PRESSÃO BRUTO LATAO, ROSCÁVEL, 3/4", COM ACABAMENTO E CANOPLA CROMADOS - FORNECIMENTO E INSTALAÇÃO AF_01/2021	JN	50.00	1,00	1,00	1,00	1,00	1,00	1,00
1.8.2.2.2.	REGISTRO DE GAVETA BRUTO, LATAO, ROSCÁVEL, 3/4", COM ACABAMENTO E CANOPLA CROMADOS - FORNECIMENTO E INSTALAÇÃO AF_01/2021	JN	150.00	3,00	3,00	3,00	3,00	3,00	3,00
1.8.2.2.3.	REGISTRO DE ESFERA, PVC, SOLDÁVEL, COM VOLANTE, DN 32 MM - FORNECIMENTO E INSTALAÇÃO. AF_08/2021	JN	100.00	2,00	2,00	2,00	2,00	2,00	2,00
1.8.2.2.4.	ENGATE FLEXÍVEL EM PLÁSTICO BRANCO, 1/2" X 40CM - FORNECIMENTO E INSTALAÇÃO. AF_01/2020	JN	200.00	4,00	4,00	4,00	4,00	4,00	4,00
1.8.2.3.	ENTRADA / ALIMENTAÇÃO HIDRÁULICA		-						
1.8.2.3.1.	KIT CAVALETE PARA MEDIÇÃO DE ÁGUA - ENTRADA INDIVIDUALIZADA, EM PVC 25 MM (3/4"), PARA 1 MEDIDOR - FORNECIMENTO E INSTALAÇÃO (EXCLUSIVE HIDRÔMETRO). AF_03/2024	JN	50.00	1,00	1,00	1,00	1,00	1,00	1,00
1.8.2.3.2.	CAIXA DE EMBUTIR EM POLICARBONATO PARA ABRIGO DE HIDRÔMETRO - FORNECIMENTO E INSTALAÇÃO (EXCLUSIVE HIDRÔMETRO).	JN	50.00	1,00	1,00	1,00	1,00	1,00	1,00
1.8.2.3.3.	REGISTRO DE GAVETA BRUTO, LATAO, ROSCÁVEL, 3/4" - FORNECIMENTO E INSTALAÇÃO. AF_02/2021	JN	50.00	1,00	1,00	1,00	1,00	1,00	1,00
1.8.2.3.4.	TUBO, PVC, SOLDÁVEL, DE 25MM, INSTALADO EM RAMAL DE DISTRIBUIÇÃO DE ÁGUA - FORNECIMENTO E INSTALAÇÃO. AF_06/2022	M	337.50	6,75	6,75	6,75	6,75	6,75	6,75
1.8.2.3.5.	TUBO, PVC, SOLDÁVEL, DE 25MM, INSTALADO EM PRUMADA DE ÁGUA - FORNECIMENTO E INSTALAÇÃO. AF_06/2022	M	150.00	3,00	3,00	3,00	3,00	3,00	3,00
1.8.2.3.6.	JOELHO 90 GRAUS, PVC, SOLDÁVEL, DN 25MM, INSTALADO EM RAMAL DE DISTRIBUIÇÃO DE ÁGUA - FORNECIMENTO E INSTALAÇÃO. AF_06/2022	JN	100.00	2,00	2,00	2,00	2,00	2,00	2,00

APELIDO DO EMPREENDIMENTO

Casa térrea acessível, 2 quartos, Área=47,46m², conforme Portaria MCID 1416/2023

Nº TransfereGOV

874430

PROPOSTANTE / TOMADOR

PREFEITURA MUNICIPAL DE CATOLÉ DO ROCHA

Item	Descrição	Unidade	Quantidade	Casa 37	Casa 38	Casa 39	Casa 40	Casa 41	Casa 42
				37	38	39	40	41	42
CONSTRUÇÃO DE UNIDADES HABITACIONAIS PARA ATENDIMENTO DE FAMÍLIAS EM SITUAÇÃO DE				125.677,68	125.677,68	125.677,68	125.677,68	125.677,68	125.677,68
1.8.2.3.7.	TE, PVC, SOLDÁVEL, DN 25MM, INSTALADO EM RAMAL DE DISTRIBUIÇÃO DE ÁGUA - FORNECIMENTO E INSTALAÇÃO AF_06/2022	JN	50,00	1,00	1,00	1,00	1,00	1,00	1,00
1.8.2.4.	CAIXA D'ÁGUA E BARRILETE		-						
1.8.2.4.1.	CAIXA D'ÁGUA EM POLIETILENO, 500 LITROS - FORNECIMENTO E INSTALAÇÃO AF_06/2021	JN	50,00	1,00	1,00	1,00	1,00	1,00	1,00
1.8.2.4.2.	FURO EM CAIXA D'ÁGUA COM ESPESURA DE 2 ATÉ 5 MM E DIÂMETRO DE 25 MM. AF_06/2021	JN	50,00	1,00	1,00	1,00	1,00	1,00	1,00
1.8.2.4.3.	FURO EM CAIXA D'ÁGUA COM ESPESURA DE 2 ATÉ 5 MM E DIÂMETRO DE 32 MM. AF_06/2021	JN	100,00	2,00	2,00	2,00	2,00	2,00	2,00
1.8.2.4.4.	ADAPTADOR COM FLANGE E ANEL DE VEDAÇÃO, PVC, SOLDÁVEL, DN 25 MM X 3/4", INSTALADO EM RESERVAÇÃO PREDIAL DE ÁGUA - FORNECIMENTO E INSTALAÇÃO, AF_04/2024	JN	50,00	1,00	1,00	1,00	1,00	1,00	1,00
1.8.2.4.5.	ADAPTADOR COM FLANGE E ANEL DE VEDAÇÃO, PVC, SOLDÁVEL, DN 32 MM X 1", INSTALADO EM RESERVAÇÃO PREDIAL DE ÁGUA - FORNECIMENTO E INSTALAÇÃO, AF_04/2024	JN	100,00	2,00	2,00	2,00	2,00	2,00	2,00
1.8.2.4.6.	TORNEIRA DE BOIA PARA CAIXA D'ÁGUA, ROSCAVE, 3/4" - FORNECIMENTO E INSTALAÇÃO, AF_08/2021	JN	50,00	1,00	1,00	1,00	1,00	1,00	1,00
1.8.2.4.7.	JOELHO 90 GRAUS, PVC, SOLDÁVEL, DN 25MM, INSTALADO EM RAMAL DE DISTRIBUIÇÃO DE ÁGUA - FORNECIMENTO E INSTALAÇÃO, AF_06/2022	JN	400,00	8,00	8,00	8,00	8,00	8,00	8,00
1.8.2.4.8.	JOELHO 90 GRAUS, PVC, SOLDÁVEL, DN 32MM, INSTALADO EM RAMAL DE DISTRIBUIÇÃO DE ÁGUA - FORNECIMENTO E INSTALAÇÃO, AF_06/2022	JN	200,00	4,00	4,00	4,00	4,00	4,00	4,00
1.8.2.4.9.	JOELHO 45 GRAUS, PVC, SOLDÁVEL, DN 32MM, INSTALADO EM RAMAL DE DISTRIBUIÇÃO DE ÁGUA - FORNECIMENTO E INSTALAÇÃO, AF_06/2022	JN	50,00	1,00	1,00	1,00	1,00	1,00	1,00
1.8.2.4.10.	BUCHA DE REDUÇÃO, CURTA, PVC, SOLDÁVEL, DN 32 X 25 MM, INSTALADO EM RAMAL DE DISTRIBUIÇÃO DE ÁGUA - FORNECIMENTO E INSTALAÇÃO, AF_06/2022	JN	100,00	2,00	2,00	2,00	2,00	2,00	2,00
1.8.2.4.11.	TE, PVC, SOLDÁVEL, DN 32MM, INSTALADO EM RAMAL DE DISTRIBUIÇÃO DE ÁGUA - FORNECIMENTO E INSTALAÇÃO AF_06/2022	JN	150,00	3,00	3,00	3,00	3,00	3,00	3,00
1.8.2.4.12.	TE DE REDUÇÃO, PVC, SOLDÁVEL, DN 32MM X 25MM, INSTALADO EM RAMAL DE DISTRIBUIÇÃO DE ÁGUA - FORNECIMENTO E INSTALAÇÃO, AF_06/2022	JN	50,00	1,00	1,00	1,00	1,00	1,00	1,00
1.8.2.4.13.	TUBO, PVC, SOLDÁVEL, DE 25MM, INSTALADO EM RAMAL DE DISTRIBUIÇÃO DE ÁGUA - FORNECIMENTO E INSTALAÇÃO AF_06/2022	M	220,00	4,40	4,40	4,40	4,40	4,40	4,40



PLQ - PLANILHA DE LEVANTAMENTO DE QUANTIDADES
Memória de Cálculo - OGU

Grau de Sigilo
#PUBLICO

APELIDO DO EMPREENDIMENTO
Casa térrea acessível, 2 quartos, Área=47,48m², conforme Portaria MCID 1416/2023

Nº TransfereGOV
874430

PROFONENTE / TOMADOR
PREFEITURA MUNICIPAL DE CATOLÉ DO ROCHA

Item	Descrição	Unidade	Quantidade	Casa 37	Casa 38	Casa 39	Casa 40	Casa 41	Casa 42
				37	38	39	40	41	42
CONSTRUÇÃO DE UNIDADES HABITACIONAIS PARA ATENDIMENTO DE FAMILIAS EM SITUAÇÃO DE RISCO				125,67,66	125,67,66	125,67,66	125,67,66	125,67,66	125,67,66
1.8.2.4.14.	TUBO, PVC, SOLDÁVEL, DE 32MM, INSTALADO EM RAMAL DE DISTRIBUIÇÃO DE ÁGUA - FORNECIMENTO E INSTALAÇÃO. AF_06/2022	M	527,50	10,55	10,55	10,55	10,55	10,55	10,55
1.8.3.	SANITÁRIAS / PLUVIAL		-						
1.8.3.1.	TUBULAÇÕES E CONEXÕES SANITÁRIAS		-						
1.8.3.1.1.	JOELHO 45 GRAUS, PVC, SÉRIE NORMAL, ESGOTO PREDIAL, DN 40 MM JUNTA SOLDÁVEL, FORNECIDO E INSTALADO EM RAMAL DE DESCARGA OU RAMAL DE ESGOTO SANITÁRIO. AF_08/2022	JN	150,00	3,00	3,00	3,00	3,00	3,00	3,00
1.8.3.1.2.	JOELHO 45 GRAUS, PVC, SÉRIE NORMAL, ESGOTO PREDIAL, DN 50 MM JUNTA ELÁSTICA, FORNECIDO E INSTALADO EM RAMAL DE DESCARGA OU RAMAL DE ESGOTO SANITÁRIO. AF_08/2022	JN	100,00	2,00	2,00	2,00	2,00	2,00	2,00
1.8.3.1.3.	JOELHO 90 GRAUS, PVC, SÉRIE NORMAL, ESGOTO PREDIAL, DN 40 MM JUNTA SOLDÁVEL, FORNECIDO E INSTALADO EM RAMAL DE DESCARGA OU RAMAL DE ESGOTO SANITÁRIO. AF_08/2022	JN	100,00	2,00	2,00	2,00	2,00	2,00	2,00
1.8.3.1.4.	JOELHO 90 GRAUS, PVC, SÉRIE NORMAL, ESGOTO PREDIAL, DN 50 MM JUNTA ELÁSTICA, FORNECIDO E INSTALADO EM RAMAL DE DESCARGA OU RAMAL DE ESGOTO SANITÁRIO. AF_08/2022	JN	450,00	9,00	9,00	9,00	9,00	9,00	9,00
1.8.3.1.5.	JOELHO 90 GRAUS, PVC, SÉRIE NORMAL, ESGOTO PREDIAL, DN 100 MM, JUNTA ELÁSTICA, FORNECIDO E INSTALADO EM RAMAL DE DESCARGA OU RAMAL DE ESGOTO SANITÁRIO. AF_08/2022	JN	50,00	1,00	1,00	1,00	1,00	1,00	1,00
1.8.3.1.6.	TE, PVC, SÉRIE NORMAL, ESGOTO PREDIAL, DN 50 X 50 MM, JUNTA ELÁSTICA, FORNECIDO E INSTALADO EM RAMAL DE DESCARGA OU RAMAL DE ESGOTO SANITÁRIO. AF_08/2022	JN	50,00	1,00	1,00	1,00	1,00	1,00	1,00
1.8.3.1.7.	JUNÇÃO DE REDUÇÃO INVERTIDA, PVC, SÉRIE NORMAL, ESGOTO PREDIAL, DN 100 X 50 MM, JUNTA ELÁSTICA, FORNECIDO E INSTALADO EM RAMAL DE DESCARGA OU RAMAL DE ESGOTO SANITÁRIO. AF_08/2022	JN	50,00	1,00	1,00	1,00	1,00	1,00	1,00
1.8.3.1.8.	TERMINAL DE VENTILAÇÃO, PVC, SÉRIE NORMAL, ESGOTO PREDIAL, DN 50 MM, JUNTA SOLDÁVEL, FORNECIDO E INSTALADO EM PRUMADA DE ESGOTO SANITÁRIO OU VENTILAÇÃO. AF_08/2022	JN	50,00	1,00	1,00	1,00	1,00	1,00	1,00
1.8.3.1.9.	TUBO PVC, SÉRIE NORMAL, ESGOTO PREDIAL, DN 40 MM, FORNECIDO E INSTALADO EM RAMAL DE DESCARGA OU RAMAL DE ESGOTO SANITÁRIO. AF_08/2022	M	167,50	3,35	3,35	3,35	3,35	3,35	3,35
1.8.3.1.10.	TUBO PVC, SÉRIE NORMAL, ESGOTO PREDIAL, DN 50 MM, FORNECIDO E INSTALADO EM RAMAL DE DESCARGA OU RAMAL DE ESGOTO SANITÁRIO. AF_08/2022	M	510,50	10,21	10,21	10,21	10,21	10,21	10,21
1.8.3.1.11.	TUBO PVC, SÉRIE NORMAL, ESGOTO PREDIAL, DN 50 MM, FORNECIDO E INSTALADO EM PRUMADA DE ESGOTO SANITÁRIO OU VENTILAÇÃO. AF_08/2022	M	200,00	4,00	4,00	4,00	4,00	4,00	4,00



APELIDO DO EMPREENDIMENTO

Casa térrea acessível, 2 quartos, Área=47,45m², conforme Portaria MCID 1416/2023

Nº TransfereGOV
974430

PROponente / TOMADOR

PREFEITURA MUNICIPAL DE CATOLÉ DO ROCHA

Item	Descrição	Unidade	Quantidade	Casa 37	Casa 38	Casa 39	Casa 40	Casa 41	Casa 42
				37	38	39	40	41	42
CONSTRUÇÃO DE UNIDADES SANITÁRIAS PARA ATENDIMENTO DE FAMÍLIAS EM SITUAÇÃO DE RISCO				125.677,66	125.677,66	125.677,66	125.677,66	125.677,66	125.677,66
1.8.3.1.12.	TUBO PVC, SÉRIE NORMAL, ESGOTO PREDIAL, DN 100 MM, FORNECIDO E INSTALADO EM RAMAL DE DESCARGA OU RAMAL DE ESGOTO SANITÁRIO. AF_08/2022	M	1.690,00	33,80	33,80	33,80	33,80	33,80	33,80
1.8.3.2. ACESSÓRIOS / CAIXAS SANITÁRIAS									
1.8.3.2.1.	CAIXA ENTEPRADA HIDRÁULICA RETANGULAR EM ALVENARIA COM TIJOLOS CERÂMICOS MACIÇOS, DIMENSÕES INTERNAS = 0,6X0,6X0,6 M PARA REDE DE ESGOTO. AF_12/2020	UN	250,00	5,00	5,00	5,00	5,00	5,00	5,00
1.8.3.2.2.	CAIXA SIFONADA, PVC, DN 100 X 100 X 50 MM, JUNTA ELÁSTICA, FORNECIDA E INSTALADA EM RAMAL DE DESCARGA OU EM RAMAL DE ESGOTO SANITÁRIO. AF_08/2022	UN	50,00	1,00	1,00	1,00	1,00	1,00	1,00
1.8.3.2.3.	RALO SIFONADO REDONDO, PVC, DN 100 X 40 MM, JUNTA SOLDÁVEL, FORNECIDO E INSTALADO EM RAMAL DE DESCARGA OU EM RAMAL DE ESGOTO SANITÁRIO. AF_08/2022	UN	50,00	1,00	1,00	1,00	1,00	1,00	1,00
1.8.3.2.4.	RALO SECO CÔNICO, PVC, DN 100 X 40 MM, JUNTA SOLDÁVEL, FORNECIDO E INSTALADO EM RAMAL DE DESCARGA OU EM RAMAL DE ESGOTO SANITÁRIO. AF_08/2022	JN	50,00	1,00	1,00	1,00	1,00	1,00	1,00
1.8.3.2.5.	CAIXA DE GORDURA SIMPLES (CAPACIDADE: 36 L), RETANGULAR, EM ALVENARIA COM BLOCOS DE CONCRETO, DIMENSÕES INTERNAS = 0,2X0,4 M, ALTURA INTERNA = 0,8 M. AF_12/2020	JN	50,00	1,00	1,00	1,00	1,00	1,00	1,00
1.8.4. APARELHOS, METAIS E BANCADAS									
1.8.4.0.1.	VASO SANITÁRIO SIFONADO COM CAIXA ACÓPLADA LOUÇA BRANCA, INCLUSO ENGATE FLEXÍVEL EM PLÁSTICO BRANCO, 1/2 X 40CM - FORNECIMENTO E INSTALAÇÃO. AF_01/2020	JN	50,00	1,00	1,00	1,00	1,00	1,00	1,00
1.8.4.0.2.	LAVATÓRIO LOUÇA BRANCA SUSPENSO, 29,5 X 39CM OU EQUIVALENTE, PADRÃO POPULAR, INCLUSO SIFÃO FLEXÍVEL EM PVC, VÁLVULA E ENGATE FLEXÍVEL 30CM EM PLÁSTICO E TORNEIRA CROMADA DE MESA, PADRÃO POPULAR - FORNECIMENTO E INSTALAÇÃO. AF_01/2020	JN	50,00	1,00	1,00	1,00	1,00	1,00	1,00
1.8.4.0.3.	BANCADA DE MÁRMORE SINTÉTICO 120 X 60CM, COM CUBEA INTEGRADA, INCLUSO SIFÃO TIPO FLEXÍVEL EM PVC, VÁLVULA EM PLÁSTICO CROMADO TIPO AMERICANA E TORNEIRA CROMADA LONGA, DE PAREDE, PADRÃO POPULAR - FORNECIMENTO E INSTALAÇÃO. AF_01/2020	JN	36,00	0,72	0,72	0,72	0,72	0,72	0,72
1.8.4.0.4.	TANQUE DE MÁRMORE SINTÉTICO COM COLUNA, 22L OU EQUIVALENTE, INCLUSO SIFÃO FLEXÍVEL EM PVC, VÁLVULA PLÁSTICA E TORNEIRA DE METAL CROMADO PADRÃO POPULAR - FORNECIMENTO E INSTALAÇÃO. AF_01/2020	JN	50,00	1,00	1,00	1,00	1,00	1,00	1,00
1.8.4.0.5.	CHUVEIRO ELÉTRICO COMUM CORPO PLÁSTICO, TIPO DUCHA - FORNECIMENTO E INSTALAÇÃO. AF_01/2020	JN	50,00	1,00	1,00	1,00	1,00	1,00	1,00



PLQ - PLANILHA DE LEVANTAMENTO DE QUANTIDADES
Memória de Cálculo - OGU

Grau de Sigilo
#PÚBLICO

APELIDO DO EMPREENDIMENTO
Casa térrea acessível, 2 quartos, Área=47,46m², conforme Portaria MCID 1416/2023

Nº TransfereGOV
974230

PROPOSTANTE / TOMADOR
PREFEITURA MUNICIPAL DE CATOLÉ DO ROCHA

Item	Descrição	Unidade	Quantidade	Casa 37	Casa 38	Casa 39	Casa 40	Casa 41	Casa 42
CONSTRUÇÃO DE UNIDADES HABITACIONAIS PARA ATENDIMENTO DE FAMÍLIAS EM SITUAÇÃO DE RISCO				128.677,66	128.677,66	128.677,66	128.677,66	128.677,66	128.677,66
18.4.0.6.	KIT DE ACESSÓRIOS PARA BANHEIRO EM METAL CROMADO, 5 PEÇAS, INCLUSO FIXAÇÃO. AF_01/2020	JN	50 00	1,00	1,00	1,00	1,00	1,00	1,00
18.4.0.7.	BARRA DE APOIO RETA, EM AÇO INOX POLIDO, COMPRIMENTO 60 CM, FIXADA NA PAREDE - FORNECIMENTO E INSTALAÇÃO, AF_01/2020	JN	6 00						
18.4.0.8.	BARRA DE APOIO RETA, EM AÇO INOX POLIDO, COMPRIMENTO 70 CM, FIXADA NA PAREDE - FORNECIMENTO E INSTALAÇÃO, AF_01/2020	JN	6 00						
18.4.0.9.	BANCO ARTICULADO, EM AÇO INOX, PARA PCD, FIXADO NA PAREDE - FORNECIMENTO E INSTALAÇÃO, AF_01/2020	JN	3 00						
18.4.0.10.	Barra de apoio para lavatório, constituída de barra lateral tipo "U" em aço polido, t=40cm	UN	3 00						
18.5.	FOSSA SEPTICA								
18.5.0.1.	ESCOVAÇÃO MANUAL DE VALA, AF_09/2024	M3	262 50	5,25	5,25	5,25	5,25	5,25	5,25
18.5.0.2.	PREPARO DE FUNDO DE VALA COM LARGURA MENOR QUE 1,5 M (ACERTO DO SOLO NATURAL), AF_09/2020	M2	131 50	2,63	2,63	2,63	2,63	2,63	2,63
18.5.0.3.	LASTRO DE CONCRETO MAGRO, APLICADO EM PISOS, LAJES SOBRE SOLO OU RADIERS, ESPESSURA DE 5 CM, AF_01/2024	M2	131 50	2,63	2,63	2,63	2,63	2,63	2,63
18.5.0.4.	ALVENARIA DE TIJOLO CERÂMICO FURADO (6x19x19)cm C/ARGAMASSA MISTA DE CAL HIDRATADA ESP=20 cm (BASEADA NA C0074/SEINFRA)	M2	501 50	10,03	10,03	10,03	10,03	10,03	10,03
18.5.0.5.	ARMAÇÃO PARA EXECUÇÃO DE RADIÉR, PISO DE CONCRETO OU LAJE SOBRE SOLO, COM USO DE TELA Q-196, AF_09/2021	KG	103 00	2,06	2,06	2,06	2,06	2,06	2,06
18.5.0.6.	CONCRETO FCK = 20MPA, TRAÇO 1:2,7 3 (EM MASSA SECA DE CIMENTO/ AREIA MÉDIA/ ERITA 1) - PREPARO MECÂNICO COM BETONEIRA 600 L, AF_05/2021	M3	10 50	0,21	0,21	0,21	0,21	0,21	0,21
18.5.0.7.	LANÇAMENTO COM USO DE BALDES, ADENSAMENTO E ACABAMENTO DE CONCRETO EM ESTRUTURAS, AF_02/2022	M3	10 50	0,21	0,21	0,21	0,21	0,21	0,21
18.5.0.8.	CHAPISCO APLICADO EM ALVENARIAS E ESTRUTURAS DE CONCRETO INTERNAS, COM COLHER DE PEDREIRO, ARGAMASSA TRAÇO 1:3 COM PREPARO EM BETONEIRA 400L, AF_10/2022	M2	433 50	8,67	8,67	8,67	8,67	8,67	8,67
18.5.0.9.	IMPERMEABILIZAÇÃO DE SUPERFÍCIE COM ARGAMASSA DE CIMENTO E AREIA, COM ADITIVO IMPERMEABILIZANTE E = 1,5CM, AF_09/2023	M2	433 50	8,67	8,67	8,67	8,67	8,67	8,67
18.5.0.10.	TAMPA CIRCULAR PARA ESGOTO E DRENAGEM, EM CONCRETO PRÉ-MOLDADO, DIÂMETRO INTERNO = 0,60 M E ALTURA = 0,10 M, AF_12/2023	JN	100 00	2,00	2,00	2,00	2,00	2,00	2,00
19.	SUMIDOURO								



APELIDO DO EMPREENDIMENTO

Casa térrea acessível, 2 quartos, Área=47,49m², conforme Portaria MCID 1416/2023

Nº TransfereGOV
974430

PROPOSTANTE / TOMADOR

PREFEITURA MUNICIPAL DE CATOLÉ DO ROCHA

Item	Descrição	Unidade	Quantidade	Casa 37	Casa 38	Casa 39	Casa 40	Casa 41	Casa 42
				37	38	39	40	41	42
CONSTRUÇÃO DE UNIDADES HABITACIONAIS PARA ATENDIMENTO DE FAMILIAS EM SITUAÇÃO DE RISCO				125.677,66	125.677,66	125.677,66	125.677,66	125.677,66	125.677,66
19.0.0.1.	ESCAVAÇÃO MANUAL DE VALA. AF_09/2024	M3	361.00	7,22	7,22	7,22	7,22	7,22	7,22
19.0.0.2.	PREPARO DE FUNDO DE VALA COM LARGURA MENOR QUE 1.5 M (ACERTO DO SOLO NATURAL). AF_08/2020	M2	180.00	3,80	3,80	3,80	3,80	3,80	3,80
19.0.0.3.	ALVENARIA DE TIJOLO CERÂMICO FURADO (9x19x19)cm C/ARGAMASSA VISTA DE CAL HIDRATADA ESP=20 cm (BASEADA NA C0074/SEINFRA)	M2	621.50	12,43	12,43	12,43	12,43	12,43	12,43
19.0.0.4.	ARMAÇÃO PARA EXECUÇÃO DE RADIER, PISO DE CONCRETO OU LAJE SOBRE SOLO COM USO DE TELA Q-19x3. AF_09/2021	KG	176.00	3,52	3,52	3,52	3,52	3,52	3,52
19.0.0.5.	CONCRETO FCK = 25MPA, TRAÇO 1:2,3 2,7 (EM MASSA SECA DE CIMENTO/ AREIA MÉDIA/ BRITA 1) - PREPARO MECÂNICO COM BETONEIRA 600 L. AF_05/2021	M3	17.50	0,35	0,35	0,35	0,35	0,35	0,35
19.0.0.6.	LANÇAMENTO COM USO DE BALDES ADENSAMENTO E ACABAMENTO DE CONCRETO EM ESTRUTURAS. AF_02/2022	M3	17.50	0,35	0,35	0,35	0,35	0,35	0,35
19.0.0.7.	LASTRO COM MATERIAL GRANULAR (PEDRA BRITADA N.3), APLICADO EM PISOS OU LAJES SOBRE SOLO, ESPESURA DE "10 CM". AF_01/2024	M3	63.50	1,27	1,27	1,27	1,27	1,27	1,27
19.0.0.8.	TAMPA CIRCULAR PARA ESGOTO E DRENAGEM, EM CONCRETO PRÉ-MOLDADO, DIÂMETRO INTERNO = 0,60 M E ALTURA = 0,10 M. AF_12/2023	UN	50.00	1,00	1,00	1,00	1,00	1,00	1,00
10.	COMPLEMENTAÇÕES		-						
10.1.	CALAFETE / LIMPEZA		-						
10.1.0.1.	LIMPEZA DE SACIA SANITÁRIA, BIDE OU MICTORIO EM LOUÇA, INCLUSIVE METAIS CORRESPONDENTES. AF_04/2019	UN	50.00	1,00	1,00	1,00	1,00	1,00	1,00
10.1.0.2.	LIMPEZA DE BANCADA DE PEDRA (MÁRMORE OU GRANITO). AF_04/2019	M2	36.00	0,72	0,72	0,72	0,72	0,72	0,72
10.1.0.3.	LIMPEZA DE CONTRAPISC COM VASSOURA A SECO. AF_04/2019	M2	807.50	16,15	16,15	16,15	16,15	16,15	16,15
10.1.0.4.	LIMPEZA DE FORRO REMOVÍVEL COM PANO ÚMIDO. AF_04/2019	M2	1.795.00	35,90	35,90	35,90	35,90	35,90	35,90
10.1.0.5.	LIMPEZA DE JANELA DE VIDRO COM CAIXILHO EM AÇO/ALUMÍNIO/PVC. AF_04/2019	M2	200.00	4,00	4,00	4,00	4,00	4,00	4,00
10.1.0.6.	LIMPEZA DE PISO CERÂMICO OU PORCELANATO UTILIZANDO DETERGENTE NEUTRO E ESCOVAÇÃO MANUAL. AF_04/2019	M2	2.373.00	47,46	47,46	47,46	47,46	47,46	47,46
10.1.0.7.	LIMPEZA DE PORTA DE MADEIRA. AF_04/2019	M2	840.00	16,80	16,80	16,80	16,80	16,80	16,80
10.1.0.8.	LIMPEZA DE REVESTIMENTO CERÂMICO EM PAREDE UTILIZANDO DETERGENTE NEUTRO E ESCOVAÇÃO MANUAL. AF_04/2019	M2	796.00	15,92	15,92	15,92	15,92	15,92	15,92
10.1.0.9.	LIMPEZA DE TANQUE OU LAVATÓRIO DE LOUÇA ISOLADO, INCLUSIVE METAIS CORRESPONDENTES. AF_04/2019	UN	100.00	2,00	2,00	2,00	2,00	2,00	2,00



PLQ - PLANILHA DE LEVANTAMENTO DE QUANTIDADES
 Memória de Cálculo - OGU

Grau de Sigilo
 #PUBLICO

APELIDO DO EMPREENDIMENTO

Casa térrea acessível, 2 quartos, Área=47,46m², conforme Portaria MCI/ 1416/2023

Nº TransfereGOV
 974430

PROponente / Tomador

PREFEITURA MUNICIPAL DE CATOLÉ DO ROCHA

Item	Descrição	Unidade	Quantidade	Casa 37	Casa 38	Casa 39	Casa 40	Casa 41	Casa 42
	CONSTRUÇÃO DE UNIDADES HABITACIONAIS PARA ATENDIMENTO DE FAMÍLIAS EM SITUAÇÃO DE			37	38	39	40	41	42
				125.677,66	125.677,66	125.677,66	125.677,66	125.677,66	125.677,66

CATOLÉ DO ROCHA/PB

Local

segunda-feira, 1 de setembro de 2025

Data





PLQ - PLANILHA DE LEVANTAMENTO DE QUANTIDADES
Memória de Cálculo - OGU

APELIDO DO EMPREENDIMENTO

Casa térrea acessível, 2 quartos, Área=47,45m², conforme Portaria MCIJ 1416/2023

Nº TransfereGOV

974430

Nº OPERAÇÃO

1100406-84

PROponente / Tomador

PREFEITURA MUNICIPAL DE CATOLÉ DO ROCHA

Item	Descrição	Unidade	Quantidade	Casa 43	Casa 44	Casa 45	Casa 46	Casa 47	Casa 48
				43	44	45	46	47	48
CONSTRUÇÃO DE UNIDADES HABITACIONAIS PARA ATENDIMENTO DE FAMÍLIAS EM SITUAÇÃO DE RISCO SOCIAL - HIS - PADRÃO POPULAR				125.877,88	125.877,88	125.877,88	125.877,88	125.877,88	125.877,88
1.1.	SERVIÇOS PRELIMINARES		-						
1.1.0.0.1.	FORNECIMENTO E INSTALAÇÃO DE PLACA DE OBRA COM CHAPA GALVANIZADA E ESTRUTURA DE MADEIRA. AF_03/2022_PS	M2	8 00						
1.2.	FUNDAÇÕES E CONTENÇÕES		-						
1.2.1.	FUNDAÇÕES		-						
1.2.1.1.	SAPATA		-						
1.2.1.1.1.	ESCAVAÇÃO MECANIZADA PARA BLOCO DE COROAMENTO OU SAPATA COM RETROESCAVADEIRA (INCLUINDO ESCAVAÇÃO PARA COLOCAÇÃO DE FÓRMAS) AF_01/2024	M3	437 00	8,74	8,74	8,74	8,74	8,74	8,74
1.2.1.1.2.	PREPARO DE FUNDO DE VALA COM LARGURA MENOR QUE 1,5 M (ACERTO DO SOLO NATURAL). AF_08/2020	M2	234 00	4,68	4,68	4,68	4,68	4,68	4,68
1.2.1.1.3.	LASTRO DE CONCRETO MAGRO APLICADO EM BLOCOS DE COROAMENTO OU SAPATAS, ESPESSURA DE 5 CM. AF_01/2024	M2	234 00	4,68	4,68	4,68	4,68	4,68	4,68
1.2.1.1.4.	FABRICAÇÃO, MONTAGEM E DESMONTAGEM DE FÓRMA PARA SAPATA EM CHAPA DE MADEIRA COMPENSADA RESINADA, E=17 MM, 4 UTILIZAÇÕES. AF_01/2024	M2	728 00	14,56	14,56	14,56	14,56	14,56	14,56
1.2.1.1.5.	ARMAÇÃO DE SAPATA ISOLADA, VIGA BALDRAME E SAPATA CORRIDA UTILIZANDO AÇO CA-50 DE 10 MM - MONTAGEM. AF_01/2024	<G	2.535 00	50,70	50,70	50,70	50,70	50,70	50,70
1.2.1.1.6.	ARMAÇÃO DE SAPATA ISOLADA, VIGA BALDRAME E SAPATA CORRIDA UTILIZANDO AÇO CA-50 DE 6,3 MM - MONTAGEM. AF_01/2024	<G	1.335 00	26,70	26,70	26,70	26,70	26,70	26,70
1.2.1.1.7.	ARMAÇÃO DE SAPATA ISOLADA, VIGA BALDRAME E SAPATA CORRIDA UTILIZANDO AÇO CA-60 DE 5 MM - MONTAGEM. AF_01/2024	<G	640 00	12,80	12,80	12,80	12,80	12,80	12,80
1.2.1.1.8.	CONCRETAGEM DE SAPATA, FCK 20 MPa, COM USC DE JERICA - LANÇAMENTO, ADENSAMENTO E ACABAMENTO.	M3	70 50	1,41	1,41	1,41	1,41	1,41	1,41
1.2.1.1.9.	REATERRO MANUAL DE VALAS, COM COMPACTADOR DE SOLOS DE PERCUSSÃO AF_08/2023	M3	354 50	7,09	7,09	7,09	7,09	7,09	7,09
1.2.1.2.	BALDRAMES		-						
1.2.1.2.1.	ESCAVAÇÃO MANUAL PARA VIGA BALDRAME OU SAPATA CORRIDA (INCLUINDO ESCAVAÇÃO PARA COLOCAÇÃO DE FÓRMAS). AF_01/2024	M3	273 00	5,46	5,46	5,46	5,46	5,46	5,46
1.2.1.2.2.	LASTRO DE CONCRETO MAGRO APLICADO EM BLOCOS DE COROAMENTO OU SAPATAS, ESPESSURA DE 5 CM. AF_01/2024	M2	341 50	6,83	6,83	6,83	6,83	6,83	6,83
1.2.1.2.3.	FABRICAÇÃO, MONTAGEM E DESMONTAGEM DE FÓRMA PARA VIGA BALDRAME, EM MADEIRA SERRADA, E=25 MM, 4 UTILIZAÇÕES. AF_01/2024	M2	1.429 00	28,58	28,58	28,58	28,58	28,58	28,58
1.2.1.2.4.	ARMAÇÃO DE SAPATA ISOLADA, VIGA BALDRAME E SAPATA CORRIDA UTILIZANDO AÇO CA-50 DE 8 MM - MONTAGEM. AF_01/2024	<G	4.020 00	80,40	80,40	80,40	80,40	80,40	80,40

PMV3.T5

29 / 160





PLQ - PLANILHA DE LEVANTAMENTO DE QUANTIDADES
Memória de Cálculo - OGU

APELIDO DO EMPREENDIMENTO

Casa térrea acessível, 2 quar.os, Área=47,46m², conforme Portaria MCID 1416/2023

Nº TransfereGOV
974430

Nº OPERAÇÃO
1100406-84

PROPONENTE / TOMADOR

PREFEITURA MUNICIPAL DE CATOLÉ DO ROCHA

Item	Descrição	Unidade	Quantidade	Casa 43	Casa 44	Casa 45	Casa 46	Casa 47	Casa 48
				43	44	45	46	47	48
CONSTRUÇÃO DE UNIDADES HABITACIONAIS PARA ATENDIMENTO DE FAMÍLIAS EM SITUAÇÃO DE				125.677,66	125.677,66	125.677,66	125.677,66	125.677,66	125.677,66
1.2.1.2.5.	ARMAÇÃO DE SAPATA ISOLADA, VIGA BALDRAME E SAPATA CORRIDA UTILIZANDO AÇO CA-50 DE 6,3 MM - MONTAGEM. AF_01/2024	<G	385.00	7,70	7,70	7,70	7,70	7,70	7,70
1.2.1.2.6.	ARMAÇÃO DE SAPATA ISOLADA, VIGA BALDRAME E SAPATA CORRIDA UTILIZANDO AÇO CA-60 DE 5 MM - MONTAGEM. AF_01/2024	<G	1.950.00	39,00	39,00	39,00	39,00	39,00	39,00
1.2.1.2.7.	CONCRETAGEM DE BLOCO DE COROAMENTO OU VIGA BALDRAME, FCK 20 MPA, COM USO DE JERICA - LANÇAMENTO, ADENSAMENTO E ACABAMENTO.	M3	95.50	1,91	1,91	1,91	1,91	1,91	1,91
1.2.1.2.8.	REATERRO MANUAL DE VALAS, COM COMPACTADOR DE SOLOS DE PERCUSSÃO AF_08/2023	M3	160.50	3,21	3,21	3,21	3,21	3,21	3,21
1.2.1.3.	IMPERMEABILIZAÇÃO		-						
1.2.1.3.1.	CHAPISCO APLICADO EM ALVENARIAS E ESTRUTURAS DE CONCRETO INTERNAS, COM COLHER DE PEDREIRO, ARGAMASSA TRAÇO 1:3 COM PREPARO MANUAL AF_10/2022	M2	1.697.50	33,95	33,95	33,95	33,95	33,95	33,95
1.2.1.3.2.	IMPERMEABILIZAÇÃO DE SUPERFÍCIE COM ARGAMASSA DE CIMENTO E AREIA, COM ADITIVO IMPERMEABILIZANTE, E = 1,5CM. AF_09/2023	M2	1.697.50	33,95	33,95	33,95	33,95	33,95	33,95
1.2.1.3.3.	IMPERMEABILIZAÇÃO DE SUPERFÍCIE COM EMULSÃO ASFÁLTICA, 2 DEMÃOS. AF_09/2023	M2	1.697.50	33,95	33,95	33,95	33,95	33,95	33,95
1.3.	SUPRAESTRUTURA		-						
1.3.1.	PILARES, VIGAS E LAJES		-						
1.3.1.0.1.	MONTAGEM E DESMONTAGEM DE FÓRMA DE PILARES RETANGULARES E ESTRUTURAS SIMILARES, PÉ-DIREITO SIMPLES, EM CHAPA DE MADEIRA COMPENSADA RESINADA, 8 UTILIZAÇÕES AF_09/2020	M2	715.50	14,39	14,39	14,39	14,39	14,39	14,39
1.3.1.0.2.	MONTAGEM E DESMONTAGEM DE FÓRMA DE VIGA, SEM ESCORAMENTO, PÉ-DIREITO SIMPLES, EM CHAPA DE MADEIRA RESINADA, 8 UTILIZAÇÕES.	M2	1.027.00	20,54	20,54	20,54	20,54	20,54	20,54
1.3.1.0.3.	MONTAGEM E DESMONTAGEM DE FÓRMA DE VIGA, ESCORAMENTO COM GARFO DE MADEIRA, PÉ-DIREITO SIMPLES, EM CHAPA DE MADEIRA RESINADA, 8 UTILIZAÇÕES. AF_09/2020	M2	206.50	4,13	4,13	4,13	4,13	4,13	4,13
1.3.1.0.4.	ARMAÇÃO DE PILAR OU VIGA DE ESTRUTURA CONVENCIONAL DE CONCRETO ARMADO UTILIZANDO AÇO CA-60 DE 5,0 MM - MONTAGEM. AF_06/2022	<G	3.520.00	70,40	70,40	70,40	70,40	70,40	70,40
1.3.1.0.5.	ARMAÇÃO DE PILAR OU VIGA DE ESTRUTURA CONVENCIONAL DE CONCRETO ARMADO UTILIZANDO AÇO CA-50 DE 6,3 MM - MONTAGEM. AF_06/2022	<G	750.00	15,00	15,00	15,00	15,00	15,00	15,00
1.3.1.0.6.	ARMAÇÃO DE PILAR OU VIGA DE ESTRUTURA CONVENCIONAL DE CONCRETO ARMADO UTILIZANDO AÇO CA-50 DE 8,0 MM - MONTAGEM. AF_06/2022	<G	3.285.00	65,30	65,30	65,30	65,30	65,30	65,30

PMV3.15

30 / 160



APELIDO DO EMPREENDIMENTO Casa térrea acessível, 2 quar.os, Auril=47,46m², conforme Portaria MCID 1416/2023
Nº TransfereGOV 974430
Nº OPERAÇÃO 1°00406-84
PROPONENTE / TOMADOR PREFEITURA MUNICIPAL DE CATOLÉ DO ROCHA

Item	Descrição	Unidade	Quantidade	Casa 43	Casa 44	Casa 45	Casa 46	Casa 47	Casa 48
				43	44	45	46	47	48
CONSTRUÇÃO DE UNIDADES HABITACIONAIS PARA ATENDIMENTO DE FAMÍLIAS EM SITUAÇÃO DE				125.677,68	125.677,68	125.677,68	125.677,68	125.677,68	125.677,68
13.1.0.7.	ARMAÇÃO DE PILAR OU VIGA DE ESTRUTURA CONVENCIONAL DE CONCRETO ARMADO UTILIZANDO AÇO CA-50 DE 10,0 MM - MONTAGEM AF_06/2022	<KG	4.280,00	85,60	85,60	85,60	85,60	85,60	85,60
13.1.0.8.	LAJE PRÉ-MOLDADA UNIDIRECIONAL, BIAPOIADA, PARA PISO, ENCHIMENTO EM CERÂMICA, VIGOTA CONVENCIONAL, ALTURA TOTAL DA LAJE (ENCHIMENTO+CAPA) = (8+4), AF_11/2020	M2	288,50	5,77	5,77	5,77	5,77	5,77	5,77
13.1.0.9.	CONCRETAGEM DE PILARES, FCK = 20 MPA, COM USO DE BALDES - LANÇAMENTO, ADENSAMENTO E ACABAMENTO.	M3	64,00	1,28	1,28	1,28	1,28	1,28	1,28
13.1.0.10.	CONCRETAGEM DE VIGAS E LAJES, FCK=20 MPA, PARA QUALQUER TIPO DE LAJE COM BALDES EM EDIFICAÇÃO TÉRREA - LANÇAMENTO, ADENSAMENTO E ACABAMENTO.	M3	85,00	1,78	1,78	1,78	1,78	1,78	1,78
1.4.	PAREDES E PAINÉIS								
1.4.1.	ALVENARIA/FECHAMENTOS								
1.4.1.0.1.	ALVENARIA DE VEDAÇÃO DE BLOCOS CERÂMICOS FURADOS NA HORIZONTAL DE 9X19X19 CM (ESPESSURA 9 CM) E ARGAMASSA DE ASSENTAMENTO COM PREPARO EM BETONEIRA, AF_12/2021	M2	4.325,00	86,50	86,50	86,50	86,50	86,50	86,50
1.4.1.0.2.	VERGA MOLDADA IN LOCO EM CONCRETO, ESPESSURA DE *10* CM, AF_03/2024	M	810,00	16,20	16,20	16,20	16,20	16,20	16,20
1.4.1.0.3.	CONTRAVERGA MOLDADA IN LOCO EM CONCRETO, ESPESSURA DE *10* CM, AF_03/2024	M	460,00	9,20	9,20	9,20	9,20	9,20	9,20
1.4.2.	ESQUADRIAS METÁLICAS								
1.4.2.0.1.	PORTA DE ALUMÍNIO DE ABRIR COM LAMBRI, COM GUARNIÇÃO, FIXAÇÃO COM PARAFUSOS - FORNECIMENTO E INSTALAÇÃO, AF_12/2019	M2	168,00	3,36	3,36	3,36	3,36	3,36	3,36
1.4.2.0.2.	JANELA DE ALUMÍNIO DE CORRER COM 2 FOLHAS PARA VIDROS (VIDROS INCLUSOS), BATENTE/ REQUADRO 6 A 14 CM, ACABAMENTO COM ACETATO OU BRILHANTE, FIXAÇÃO COM PARAFUSO, SEM GUARNIÇÃO/ ALIZAR, DIMENSÕES 100X120 CM, VEDAÇÃO COM SILICONE, EXCLUSIVE CONTRAMARCO - FORNECIMENTO E INSTALAÇÃO AF_11/2024	M2	130,00	2,60	2,60	2,60	2,60	2,60	2,60
1.4.2.0.3.	JANELA DE ALUMÍNIO DE CORRER COM 3 FOLHAS (2 VENEZIANAS E 1 FOLHA PARA VIDRO, VIDRO INCLUSO), BATENTE/ REQUADRO 6 A 14 CM, SEM ACABAMENTO, FIXAÇÃO COM PARAFUSO, SEM GUARNIÇÃO/ ALIZAR, DIMENSÕES 100X120 CM, VEDAÇÃO COM SILICONE, EXCLUSIVE CONTRAMARCO - FORNECIMENTO E INSTALAÇÃO, AF_11/2024	M2	140,00	2,80	2,80	2,80	2,80	2,80	2,80

APELIDO DO EMPREENDIMENTO: Casa térrea acessível, 2 quartos, Área=47,45m², conforme Portaria MCID 1416/2023
 Nº Transferência GOV: 974430
 Nº OPERAÇÃO: 1ª 00406-84
 PROPONENTE / TOMADOR: PREFEITURA MUNICIPAL DE CATOLÉ DO ROCHA

Item	Descrição	Unidade	Quantidade	Casa 43	Casa 44	Casa 45	Casa 46	Casa 47	Casa 48
				43	44	45	46	47	48
CONSTRUÇÃO DE UNIDADES HABITACIONAIS PARA ATENDIMENTO DE FAMÍLIAS EM SITUAÇÃO DE RISCO				125.077,00	125.077,00	125.077,00	125.077,00	125.077,00	125.077,00
1.4.2.0.4.	JANELA DE ALUMÍNIO TIPO MAXIM-AR, BATENTE/ REQUADRO 3 A 14 CM, VIDRO INCLUSO, FIXAÇÃO COM PARAFUSO, SEM GUARNIÇÃO/ ALIZAR, DIMENSÕES 80X80 (A X L) CM. SEM ACABAMENTO, VEDAÇÃO COM SILICONE, EXCLUSIVE CONTRAMARCO - FORNECIMENTO E INSTALAÇÃO AF 11/2024	M2	24,00	0,48	0,48	0,48	0,48	0,48	0,48
1.4.3.	ESQUADRIAS DE MADEIRAS		-						
1.4.3.0.1.	KIT DE PORTA DE MADEIRA PARA PINTURA, SEMI-OCIA (LEVE OU MÉDIA), PADRÃO POPULAR, 80X210CM, ESPESSURA DE 3,5CM, ITENS INCLUSOS: DOBRADIÇAS, MONTAGEM E INSTALAÇÃO DO BATENTE, FECHADURA COM EXECUÇÃO DO FURD - FORNECIMENTO E INSTALAÇÃO AF 12/2019	JN	150,00	3,00	3,00	3,00	3,00	3,00	3,00
1.5.	COBERTURA E PROTEÇÕES		-						
1.5.1.	TELHADOS		-						
1.5.1.0.1.	TRAMA DE MADEIRA COMPOSTA POR RIPAS, CAIBROS E TERÇAS PARA TELHADOS DE ATÉ 2 ÁGUAS PARA TELHA CERÂMICA CAPA-CANAL, INCLUSO TRANSPORTE VERTICAL. AF 07/2019	M2	3.674,50	73,49	73,49	73,49	73,49	73,49	73,49
1.5.1.0.2.	TELHAMENTO COM TELHA CERÂMICA CAPA-CANAL, TIPO PAULISTA, COM ATÉ 2 ÁGUAS, INCLUSO TRANSPORTE VERTICAL. AF 07/2019	M2	3.674,50	73,49	73,49	73,49	73,49	73,49	73,49
1.5.1.0.3.	PINTURA IMUNIZANTE PARA MADEIRA, 1 DEMÃO AF 01/2021	M2	5.190,00	103,80	103,80	103,80	103,80	103,80	103,80
1.5.1.0.4.	AMARRAÇÃO DE TELHAS CERÂMICAS OU DE CONCRETO. AF 07/2019	JN	26.300,00	526,00	526,00	526,00	526,00	526,00	526,00
1.5.1.0.5.	CUMEEIRA PARA TELHA CERÂMICA EMBOÇADA COM ARGAMASSA TRAÇO 1:2:9 (CIMENTO, CAL E AREIA) PARA TELHADOS COM ATÉ 2 ÁGUAS, INCLUSO TRANSPORTE VERTICAL. AF 07/2019	M	532,50	10,65	10,65	10,65	10,65	10,65	10,65
1.5.1.0.6.	FABRICAÇÃO E INSTALAÇÃO DE TESOURA INTEIRA EM MADEIRA NÃO APARELHADA, VÃO DE 6 M, PARA TELHA CERÂMICA OU DE CONCRETO INCLUSO ICAMENTO. AF 07/2019	JN	200,00	4,00	4,00	4,00	4,00	4,00	4,00
1.6.	REVESTIMENTOS		-						
1.6.1.	REVESTIMENTOS INTERNOS		-						
1.6.1.0.1.	CHAPISCO APLICADO EM ALVENARIAS E ESTRUTURAS DE CONCRETO INTERNAS, COM COLHER DE PEDREIRO, ARGAMASSA TRAÇO 1:3 COM PREPARO EM BETONEIRA 400L. AF 10/2022	M2	6.805,00	136,10	136,10	136,10	136,10	136,10	136,10
1.6.1.0.2.	CHAPISCO APLICADO NO TETO OU EM ALVENARIA E ESTRUTURA, COM ROLO PARA TEXTURA ACRÍLICA, ARGAMASSA TRAÇO 1:4 E EMULSÃO POLIMÉRICA (ADESIVO) COM PREPARO EM BETONEIRA 400L. AF 10/2022	M2	222,00	4,44	4,44	4,44	4,44	4,44	4,44

APELIDO DO EMPREENDIMENTO

Casa térrea acessível, 2 quartos, Área=47,46m², conforme Portaria MCI/D 1416/2023

Nº TransfereGOV

974430

Nº OPERAÇÃO

1*00406-84

PROponente / Tomador

PREFEITURA MUNICIPAL DE CATOLÉ DO ROCHA

Item	Descrição	Unidade	Quantidade	Casa 43	Casa 44	Casa 45	Casa 46	Casa 47	Casa 48
				43	44	45	46	47	48
CONSTRUÇÃO DE UNIDADES HABITACIONAIS PARA ATENDIMENTO DE FAMÍLIAS EM SITUAÇÃO DE RISCO				125.677,66	125.677,66	125.677,66	125.677,66	125.677,66	125.677,66
16.1.0.3.	EMBOÇO, EM ARGAMASSA TRAÇO 1:2:8, PREPARO MECÂNICO, APLICADO MANUALMENTE EM PAREDES INTERNAS, PARA AMBIENTES COM ÁREA MENOR QUE 5M², E = 10MM, COM TALISCAS. AF_03/2024	M2	1.174,50	23,49	23,49	23,49	23,49	23,49	23,49
16.1.0.4.	MASSA ÚNICA, EM ARGAMASSA TRAÇO 1:2:8, PREPARO MECÂNICO, APLICADA MANUALMENTE EM PAREDES INTERNAS DE AMBIENTES COM ÁREA ENTRE 5M² E 10M², E = 10MM, COM TALISCAS. AF_03/2024	M2	4.002,50	80,05	80,05	80,05	80,05	80,05	80,05
16.1.0.5.	MASSA ÚNICA, EM ARGAMASSA TRAÇO 1:2:8, PREPARO MECÂNICO, APLICADA MANUALMENTE EM PAREDES INTERNAS DE AMBIENTES COM ÁREA MAIOR QUE 10M², E = 10MM, COM TALISCAS. AF_03/2024	M2	1.628,00	32,56	32,56	32,56	32,56	32,56	32,56
16.1.0.6.	MASSA ÚNICA, EM ARGAMASSA TRAÇO 1:2:8, PREPARO MECÂNICO, APLICADA MANUALMENTE EM TETO, E = 10MM, COM TALISCAS. AF_03/2024	M2	222,00	4,44	4,44	4,44	4,44	4,44	4,44
16.2.	REVESTIMENTOS CERÂMICOS								
16.2.0.1.	REVESTIMENTO CERÂMICO PARA PAREDES INTERNAS COM PLACAS TIPO ESMALTADA DE DIMENSÕES 20X20 CM APLICADAS A MEIA ALTURA DAS PAREDES. AF_02/2023_PE	M2	982,50	19,65	19,65	19,65	19,65	19,65	19,65
16.2.0.2.	REVESTIMENTO CERÂMICO PARA PAREDES INTERNAS COM PLACAS TIPO ESMALTADA DE DIMENSÕES 20X20 CM APLICADAS NA ALTURA INTEIRA DAS PAREDES. AF_02/2023_PE	M2	192,00	3,84	3,84	3,84	3,84	3,84	3,84
16.3.	REVESTIMENTOS EXTERNOS								
16.3.0.1.	CHAPISCO APLICADO EM ALVENARIA (COM PRESENÇA DE VÃOS) E ESTRUTURAS DE CONCRETO DE FACHADA, COM COLHER DE PEDREIRO. ARGAMASSA TRAÇO 1:3 COM PREPARO EM BETONEIRA 400L. AF_10/2022	M2	1.517,50	30,35	30,35	30,35	30,35	30,35	30,35
16.3.0.2.	CHAPISCO APLICADO EM ALVENARIA (SEM PRESENÇA DE VÃOS) E ESTRUTURAS DE CONCRETO DE FACHADA, COM COLHER DE PEDREIRO. ARGAMASSA TRAÇO 1:3 COM PREPARO EM BETONEIRA 400L. AF_10/2022	M2	1.522,50	30,45	30,45	30,45	30,45	30,45	30,45
16.3.0.3.	EMBOÇO OU MASSA ÚNICA EM ARGAMASSA TRAÇO 1:2:8, PREPARO MECÂNICO COM BETONEIRA 400 L, APLICADA MANUALMENTE EM PANOS CEGOS DE FACHADA (SEM PRESENÇA DE VÃOS), ESPESURA DE 25 MM. AF_08/2022	M2	1.522,50	30,45	30,45	30,45	30,45	30,45	30,45
16.3.0.4.	EMBOÇO OU MASSA ÚNICA EM ARGAMASSA TRAÇO 1:2:8, PREPARO MECÂNICO COM BETONEIRA 400 L, APLICADA MANUALMENTE EM PANOS DE FACHADA COM PRESENÇA DE VÃOS, ESPESURA DE 25 MM. AF_08/2022	M2	1.517,50	30,35	30,35	30,35	30,35	30,35	30,35
16.4.	FORROS								

APELIDO DO EMPREENDIMENTO

Casa térrea acessível, 2 quartos, Área=47,48m², conforme Portaria MCID 1416/2023

Nº TransfereGOV

974430

Nº OPERAÇÃO

11:00406-84

PROPONENTE / TOMADOR

PREFEITURA MUNICIPAL DE CATOLÉ DO ROCHA

Item	Descrição	Unidade	Quantidade	Casa 43	Casa 44	Casa 45	Casa 46	Casa 47	Casa 48
CONSTRUÇÃO DE UNIDADES HABITACIONAIS PARA ATENDIMENTO DE FAMÍLIAS EM SITUAÇÃO DE				125.677,66	125.677,66	125.677,66	125.677,66	125.677,66	125.677,66
1.5.4.0.1.	FORRO EM RÉGUAS DE PVC, FRISADO, PARA AMBIENTES RESIDENCIAIS, INCLUSIVE ESTRUTURA UNIDIRECIONAL DE FIXAÇÃO, AF_08/2023 PS	M2	1.795.00	35,90	35,90	35,90	35,90	35,90	35,90
1.6.5.	PINTURA		-						
1.6.5.1.	PINTURAS INTERNAS		-						
1.6.5.1.1.	FUNDO SELADOR ACRÍLICO, APLICAÇÃO MANUAL EM PAREDE, UMA DEMÃO, AF_04/2023	M2	5.630.50	112,61	112,61	112,61	112,61	112,61	112,61
1.6.5.1.2.	FUNDO SELADOR ACRÍLICO, APLICAÇÃO MANUAL EM TETO, UMA DEMÃO, AF_04/2023	M2	222.00	4,44	4,44	4,44	4,44	4,44	4,44
1.6.5.1.3.	PINTURA LÁTEX ACRÍLICA STANDARD, APLICAÇÃO MANUAL EM TETO, DUAS DEMÃOS, AF_04/2023	M2	222.00	4,44	4,44	4,44	4,44	4,44	4,44
1.6.5.1.4.	PINTURA LÁTEX ACRÍLICA STANDARD, APLICAÇÃO MANUAL EM PAREDES, DUAS DEMÃOS, AF_04/2023	M2	5.630.50	112,61	112,61	112,61	112,61	112,61	112,61
1.6.5.2.	PINTURAS EXTERNAS		-						
1.6.5.2.1.	APLICAÇÃO MANUAL DE FUNDO SELADOR ACRÍLICO EM PAREDES EXTERNAS DE CASAS, AF_03/2024	M2	3.040.00	60,80	60,80	60,80	60,80	60,80	60,80
1.6.5.2.2.	PINTURA LÁTEX ACRÍLICA STANDARD, APLICAÇÃO MANUAL EM PAREDES, DUAS DEMÃOS, AF_04/2023	M2	3.040.00	60,80	60,80	60,80	60,80	60,80	60,80
1.6.5.3.	PINTURA ESQUADRIAS		-						
1.6.5.3.1.	LIXAMENTO DE MADEIRA PARA APLICAÇÃO DE FUNDO OU PINTURA, AF_01/2021	M2	1.050.00	21,00	21,00	21,00	21,00	21,00	21,00
1.6.5.3.2.	PINTURA FUNDO NIVELADOR ACRÍLICO BRANCO EM MADEIRA,	M2	1.050.00	21,00	21,00	21,00	21,00	21,00	21,00
1.6.5.3.3.	PINTURA TINTA DE ACABAMENTO (PIGMENTADA) ESMALTE SINTÉTICO ACETINADO EM MADEIRA, 2 DEMÃOS, AF_01/2021	M2	1.050.00	21,00	21,00	21,00	21,00	21,00	21,00
1.7.	PAVIMENTAÇÕES		-						
1.7.1.	PISO CERÂMICO		-						
1.7.1.0.1.	COMPACTAÇÃO MECÂNICA DE SOLO PARA EXECUÇÃO DE RADIÉR, PISO DE CONCRETO OU LAJE SOBRE SOLO, COM COMPACTADOR DE SOLOS TIPO PLACA VIBRATÓRIA, AF_09/2021	M2	2.693.50	53,87	53,87	53,87	53,87	53,87	53,87
1.7.1.0.2.	LASTRO COM MATERIAL GRANULAR (PEDRA BRITADA N.3), APLICADO EM PISOS OU LAJES SOBRE SOLO, ESPESSURA DE 10 CM, AF_01/2024	M3	269.50	5,39	5,39	5,39	5,39	5,39	5,39
1.7.1.0.3.	CAMADA SEPARADORA PARA EXECUÇÃO DE RADIÉR, PISO DE CONCRETO OU LAJE SOBRE SOLO, EM LONA PLÁSTICA, AF_09/2021	M2	2.693.50	53,87	53,87	53,87	53,87	53,87	53,87
1.7.1.0.4.	LASTRO DE CONCRETO MAGRO APLICADO EM PISOS, LAJES SOBRE SOLO OU RADIERS, ESPESSURA DE 5 CM, AF_01/2024	M2	2.693.50	53,87	53,87	53,87	53,87	53,87	53,87

APELIDO DO EMPREENDIMENTO

Casa térrea acessível, 2 quartos, Área=47,45m², conforme Portaria MCID 1416/2023

Nº TransfereGOV

974230

Nº OPERAÇÃO

1100406-84

PROPONENTE / TOMADOR

PREFEITURA MUNICIPAL DE CATOLÉ DO ROCHA

Item	Descrição	Unidade	Quantidade	Casa 43	Casa 44	Casa 45	Casa 46	Casa 47	Casa 48
				43	44	45	46	47	48
CONSTRUÇÃO DE UNIDADES HABITACIONAIS PARA ATENDIMENTO DE FAMÍLIAS EM SITUAÇÃO DE				125.677,06	125.677,06	125.677,06	125.677,06	125.677,06	125.677,06
17.1.0.5.	CONTRAPISO EM ARGAMASSA TRAÇO 1:4 (CIMENTO E AREIA), PREPARO MECÂNICO COM BETONEIRA 400 L. APLICADO EM ÁREAS MOLHADAS SOBRE LAJE, ADERIDO, ACABAMENTO NÃO REFORÇADO, ESPESSURA 3CM. AF. 07/2021	M2	756 50	15,13	15,13	15,13	15,13	15,13	15,13
17.1.0.6.	CONTRAPISO EM ARGAMASSA TRAÇO 1:4 (CIMENTO E AREIA), PREPARO MECÂNICO COM BETONEIRA 400 L. APLICADO EM ÁREAS SECAS SOBRE LAJE, ADERIDO, ACABAMENTO NÃO REFORÇADO, ESPESSURA 3CM. AF. 07/2021	M2	1.609 50	32,19	32,19	32,19	32,19	32,19	32,19
17.1.0.7.	REVESTIMENTO CERÂMICO PARA PISO COM PLACAS TIPO ESMALTADA, DE DIMENSÕES 35X35 CM APLICADA EM AMBIENTES DE ÁREA ENTRE 5 M2 E 10 M2. AF. 02/2023 PE	M2	840 00	16,80	16,80	16,80	16,80	16,80	16,80
17.1.0.8.	REVESTIMENTO CERÂMICO PARA PISO COM PLACAS TIPO ESMALTADA, DE DIMENSÕES 35X35 CM APLICADA EM AMBIENTES DE ÁREA MAIOR QUE 10 M2. AF. 02/2023 PE	M2	955 00	19,10	19,10	19,10	19,10	19,10	19,10
17.1.0.9.	REVESTIMENTO CERÂMICO PARA PISO COM PLACAS TIPO ESMALTADA, DE DIMENSÕES 35X35 CM APLICADA EM AMBIENTES DE ÁREA MENOR QUE 5 M2. AF. 02/2023 PE	M2	649 00	12,98	12,98	12,98	12,98	12,98	12,98
17.2.	PISO CIMENTADO								
17.2.0.1.	COMPACTAÇÃO MECÂNICA DE SOLO PARA EXECUÇÃO DE RADIER, PISO DE CONCRETO OU LAJE SOBRE SOLO, COM COMPACTADOR DE SOLOS TIPO PLACA VIBRATÓRIA. AF. 09/2021	M2	807 50	16,15	16,15	16,15	16,15	16,15	16,15
17.2.0.2.	EXECUÇÃO DE PASSEIO (CALÇADA) OU PISO DE CONCRETO COM CONCRETO MOLDADO IN LOCO, FEITO EM OBRA, ACABAMENTO CONVENCIONAL, NÃO ARMADO. AF. 08/2022	M3	56 50	1,13	1,13	1,13	1,13	1,13	1,13
17.3.	RODAPÉS, SOLEIRAS E PEITORIS								
17.3.0.1.	SOLEIRA EM MÁRMORE, LARGURA 15 CM, ESPESSURA 2,0 CM. AF. 09/2020	M	126 00	2,52	2,52	2,52	2,52	2,52	2,52
17.3.0.2.	RODAPE CERÂMICO DE 7CM DE ALTURA COM PLACAS TIPO ESMALTADA DE DIMENSÕES 35X35CM. AF. 02/2023	M	1.935 00	38,70	38,70	38,70	38,70	38,70	38,70
17.3.0.3.	PEITORIL LINEAR EM GRANITO OU MÁRMORE, L = 15CM, ASSENTADO COM ARGAMASSA 1:6 COM ADITIVO. AF. 11/2020	M	325 00	6,50	6,50	6,50	6,50	6,50	6,50
18.	INSTALAÇÕES								
18.1.	ELETRICAS / TELEFÔNICAS								
18.1.1.	CENTRO DE DISTRIBUIÇÃO ELÉTRICA								
18.1.1.1.	DISJUNTOR MONOPOLAR TIPO DIN, CORRENTE NOMINAL DE 10A - FORNECIMENTO E INSTALAÇÃO. AF. 10/2020	UN	100 00	2,00	2,00	2,00	2,00	2,00	2,00
18.1.1.2.	DISJUNTOR MONOPOLAR TIPO DIN, CORRENTE NOMINAL DE 16A - FORNECIMENTO E INSTALAÇÃO. AF. 10/2020	UN	50 00	1,00	1,00	1,00	1,00	1,00	1,00
18.1.1.3.	DISJUNTOR MONOPOLAR TIPO DIN, CORRENTE NOMINAL DE 25A - FORNECIMENTO E INSTALAÇÃO. AF. 10/2020	UN	50 00	1,00	1,00	1,00	1,00	1,00	1,00



PLQ - PLANILHA DE LEVANTAMENTO DE QUANTIDADES
Memória de Cálculo - OGU

APELIDO DO EMPREENDIMENTO

Casa térrea acessível, 2 quartos, Área=47,43m², conforme Portaria MCID 1416/2023

Nº TransfereGOV

974430

Nº OPERAÇÃO

11.00406-84

PROPONENTE / TOMADOR

PREFEITURA MUNICIPAL DE CATOLÉ DO ROCHA

Item	Descrição	Unidade	Quantidade	Casa 43	Casa 44	Casa 45	Casa 46	Casa 47	Casa 48
				43	44	45	46	47	48
CONSTRUÇÃO DE UNIDADES HABITACIONAIS PARA ATENDIMENTO DE FAMÍLIAS EM SITUAÇÃO DE RISCO				125.677,66	125.677,66	125.677,66	125.677,66	125.677,66	125.677,66
18.1.1.4.	DISJUNTOR MONOPOLAR TIPO DIN, CORRENTE NOMINAL DE 50A - FORNECIMENTO E INSTALAÇÃO. AF_10/2020	JN	50 00	1,00	1,00	1,00	1,00	1,00	1,00
18.1.1.5.	DISJUNTOR BIPOLAR TIPO DR, CORRENTE NOMINAL DE 25A - FORNECIMENTO E INSTALAÇÃO.	JN	100 00	2,00	2,00	2,00	2,00	2,00	2,00
18.1.1.6.	ENTRADA DE ENERGIA ELÉTRICA, AEREA, MONOFÁSICA, COM CAIXA DE EMBUTIR, CABO DE 10 MM2 E DISJUNTOR DIN 50A (NÃO INCLUSO O POSTE DE CONCRETO). AF_07/2020, PS	JN	50 00	1,00	1,00	1,00	1,00	1,00	1,00
18.1.1.7.	QUADRO DE DISTRIBUIÇÃO DE LUZ EM PVC PARA 12 DISJUNTORES - FORNECIMENTO E INSTALAÇÃO.	JN	50 00	1,00	1,00	1,00	1,00	1,00	1,00
18.1.2.	LUMINAÇÃO, TOMADAS E INTERRUPTORES								
18.1.2.1.	LUMINARIA TIPO PLAFON CIRCULAR, DE SOB-REPOR, COM LED DE 12/13 W - FORNECIMENTO E INSTALAÇÃO. AF_09/2024	JN	350 00	7,00	7,00	7,00	7,00	7,00	7,00
18.1.2.2.	LÂMPADA COMPACTA DE LED 10 W, BASE E27 - FORNECIMENTO E INSTALAÇÃO AF_09/2024	JN	350 00	7,00	7,00	7,00	7,00	7,00	7,00
18.1.2.3.	INTERRUPTOR SIMPLES (1 MÓDULO), 10A/250V, INCLUINDO SUPORTE E PLACA - FORNECIMENTO E INSTALAÇÃO. AF_03/2023	JN	250 00	5,00	5,00	5,00	5,00	5,00	5,00
18.1.2.4.	INTERRUPTOR SIMPLES (2 MÓDULOS), 10A/250V, INCLUINDO SUPORTE E PLACA - FORNECIMENTO E INSTALAÇÃO. AF_03/2023	JN	50 00	1,00	1,00	1,00	1,00	1,00	1,00
18.1.2.5.	TOMADA BAIXA DE EMBUTIR (1 MÓDULO), 2P+T 10 A, INCLUINDO SUPORTE E PLACA - FORNECIMENTO E INSTALAÇÃO. AF_03/2023	JN	500 00	10,00	10,00	10,00	10,00	10,00	10,00
18.1.2.6.	TOMADA MÉDIA DE EMBUTIR (1 MÓDULO), 2P+T 10 A, INCLUINDO SUPORTE E PLACA - FORNECIMENTO E INSTALAÇÃO. AF_03/2023	JN	300 00	6,00	6,00	6,00	6,00	6,00	6,00
18.1.2.7.	TOMADA ALTA DE EMBUTIR (1 MÓDULO), 2P+T 20 A, INCLUINDO SUPORTE E PLACA - FORNECIMENTO E INSTALAÇÃO. AF_03/2023	JN	50 00	1,00	1,00	1,00	1,00	1,00	1,00
18.1.2.8.	INTERRUPTOR PULSADOR CAMPAINHA (1 MÓDULO), 10A/250V, INCLUINDO SUPORTE E PLACA - FORNECIMENTO E INSTALAÇÃO. AF_03/2023	JN	50 00	1,00	1,00	1,00	1,00	1,00	1,00
18.1.2.9.	CAMPAINHA CIGARRA (1 MÓDULO), 10A/250V, INCLUINDO SUPORTE E PLACA - FORNECIMENTO E INSTALAÇÃO. AF_03/2023	JN	50 00	1,00	1,00	1,00	1,00	1,00	1,00
18.1.2.10.	SUPORTE PARAFUSADO COM ESPELHO / PLACA DE ENCAIXE 4" X 2" BAIXO (0,30 M DO PISO) PARA PONTO ELÉTRICO - FORNECIMENTO E INSTALAÇÃO	UN	100 00	2,00	2,00	2,00	2,00	2,00	2,00
18.1.2.11.	CAIXA RETANGULAR 4" X 2" BAIXA (0,30 M DO PISO), PVC, INSTALADA EM PAREDE - FORNECIMENTO E INSTALAÇÃO. AF_03/2023	JN	600 00	12,00	12,00	12,00	12,00	12,00	12,00
18.1.2.12.	CAIXA RETANGULAR 4" X 2" MÉDIA (1,30 M DO PISO), PVC, INSTALADA EM PAREDE - FORNECIMENTO E INSTALAÇÃO. AF_03/2023	JN	650 00	13,00	13,00	13,00	13,00	13,00	13,00
18.1.2.13.	CAIXA RETANGULAR 4" X 2" ALTA (2,00 M DO PISO), PVC, INSTALADA EM PAREDE - FORNECIMENTO E INSTALAÇÃO. AF_03/2023	JN	100 00	2,00	2,00	2,00	2,00	2,00	2,00



APELIDO DO EMPREENDIMENTO

Casa térrea acessível, 2 quartos, Área=47,46m², conforme Portaria MCID 1416/2023

Nº TransfereGOV

974430

Nº OPERAÇÃO

1100406-84

PROPONENTE / TOMADOR

PREFEITURA MUNICIPAL DE CATOLÉ DO ROCHA

Item	Descrição	Unidade	Quantidade	Casa 43	Casa 44	Casa 45	Casa 46	Casa 47	Casa 48
				43	44	45	46	47	48
CONSTRUÇÃO DE UNIDADES HABITACIONAIS PARA ATENDIMENTO DE FAMÍLIAS EM SITUAÇÃO DE RISCO				125.677,66	125.677,66	125.677,66	125.677,66	125.677,66	125.677,66
18.1.2.14.	CAIXA OCTOGONAL 3" X 3", PVC, INSTALADA EM LAJE - FORNECIMENTO E INSTALAÇÃO. AF_03/2023	JN	350,00	7,00	7,00	7,00	7,00	7,00	7,00
18.1.3.	FIOS E CABOS								
18.1.3.1.	CABO DE COBRE FLEXÍVEL ISOLADO, 1,5 MM², ANTI-CHAMA 450/750 V, PARA CIRCUITOS TERMINAIS - FORNECIMENTO E INSTALAÇÃO. AF_03/2023	M	4.895,00	97,90	97,90	97,90	97,90	97,90	97,90
18.1.3.2.	CABO DE COBRE FLEXÍVEL ISOLADO, 2,5 MM², ANTI-CHAMA 450/750 V, PARA CIRCUITOS TERMINAIS - FORNECIMENTO E INSTALAÇÃO. AF_03/2023	M	12.940,00	256,80	256,80	256,80	256,80	256,80	256,80
18.1.3.3.	CABO DE COBRE FLEXÍVEL ISOLADO, 4 MM², ANTI-CHAMA 450/750 V, PARA CIRCUITOS TERMINAIS - FORNECIMENTO E INSTALAÇÃO. AF_03/2023	M	1.240,00	24,80	24,80	24,80	24,80	24,80	24,80
18.1.3.4.	CABO DE COBRE ISOLADO, 10 MM², ANTI-CHAMA 450/750 V, INSTALADO EM ELETROCALHA OU PERFILADO - FORNECIMENTO E INSTALAÇÃO. AF_10/2020	M	1.295,00	25,90	25,90	25,90	25,90	25,90	25,90
18.1.3.5.	CABO DE COBRE FLEXÍVEL ISOLADO, 10 MM², ANTI-CHAMA 0,6/1,0 KV, PARA DISTRIBUIÇÃO - FORNECIMENTO E INSTALAÇÃO. AF_10/2020	M	415,00	8,30	8,30	8,30	8,30	8,30	8,30
18.1.3.6.	ELETRODUTO FLEXÍVEL CORRUGADO PVC, DN 25 MM (3/4"), PARA CIRCUITOS TERMINAIS, INSTALADO EM FORRO - FORNECIMENTO E INSTALAÇÃO AF_03/2023	M	2.235,00	44,70	44,70	44,70	44,70	44,70	44,70
18.1.3.7.	ELETRODUTO FLEXÍVEL CORRUGADO PVC, DN 25 MM (3/4"), PARA CIRCUITOS TERMINAIS, INSTALADO EM PAREDE - FORNECIMENTO E INSTALAÇÃO AF_03/2023	M	2.915,00	58,30	58,30	58,30	58,30	58,30	58,30
18.1.3.8.	ELETRODUTO FLEXÍVEL CORRUGADO REFORÇADO PVC, DN 25 MM (3/4"), PARA CIRCUITOS TERMINAIS, INSTALADO EM LAJE - FORNECIMENTO E INSTALAÇÃO. AF_03/2023	M	1.103,00	22,06	22,06	22,06	22,06	22,06	22,06
18.1.3.9.	RASGO LINEAR MANUAL EM ALVENARIA, PARA ELETRODUTOS, DIÂMETROS MENORES OU IGUAIS A 40 MM. AF_09/2023	M	2.915,00	58,30	58,30	58,30	58,30	58,30	58,30
18.2.	HIDRÁULICAS / GÁS / INCÊNDIO								
18.2.1.	TUBULAÇÕES E CONEXÕES HIDRÁULICAS								
18.2.1.1.	JOELHO 90 GRAUS COM BUCHA DE LATÃO, PVC, SOLDÁVEL, DN 25MM, X 1/2 INSTALADO EM RAMAL OU SUB-RAMAL DE ÁGUA - FORNECIMENTO E INSTALAÇÃO. AF_06/2022	UN	350,00	7,00	7,00	7,00	7,00	7,00	7,00
18.2.1.2.	JOELHO 90 GRAUS, PVC, SOLDÁVEL, DN 25MM, INSTALADO EM RAMAL DE DISTRIBUIÇÃO DE ÁGUA - FORNECIMENTO E INSTALAÇÃO. AF_06/2022	JN	400,00	8,00	8,00	8,00	8,00	8,00	8,00
18.2.1.3.	TE, PVC, SOLDÁVEL, DN 25MM, INSTALADO EM RAMAL OU SUB-RAMAL DE ÁGUA - FORNECIMENTO E INSTALAÇÃO. AF_06/2022	UN	200,00	4,00	4,00	4,00	4,00	4,00	4,00



PLQ - PLANILHA DE LEVANTAMENTO DE QUANTIDADES
Memória de Cálculo - OGU

APELIDO DO EMPREENDIMENTO

Casa térrea acessível, 2 quar.os, Área=47,46m², conforme Portaria MCID 1416/2023

Nº TransferênciaGOV

974430

Nº OPERAÇÃO

1°00406-84

PROPONENTE / TOMADOR

PREFEITURA MUNICIPAL DE CATOLÉ DO ROCHA

Item	Descrição	Unidade	Quantidade	Casa 43	Casa 44	Casa 45	Casa 46	Casa 47	Casa 48
				43	44	45	46	47	48
CONSTITUIÇÃO DE UNIDADES HABITACIONAIS PARA ATENDIMENTO DE FAMILIAS EM SITUAÇÃO DE				125.677,66	125.677,66	125.677,66	125.677,66	125.677,66	125.677,66
1.8.2.1.4.	ADAPTADOR CURTO COM BOLSA E ROSCA PARA REGISTRO, PVC, SOLDÁVEL, DN 25MM X 3/4, INSTALADO EM RAMAL OU SUB-RAMAL DE ÁGUA - FORNECIMENTO E INSTALAÇÃO. AF_06/2022	JN	400,00	8,00	8,00	8,00	8,00	8,00	8,00
1.8.2.1.5.	TUBO, PVC, SOLDÁVEL, DE 25MM, INSTALADO EM PRUMADA DE ÁGUA - FORNECIMENTO E INSTALAÇÃO. AF_06/2022	M	255,00	5,10	5,10	5,10	5,10	5,10	5,10
1.8.2.1.6.	TUBO, PVC, SOLDÁVEL, DE 25MM, INSTALADO EM RAMAL OU SUB-RAMAL DE ÁGUA - FORNECIMENTO E INSTALAÇÃO. AF_06/2022	M	435,00	8,70	8,70	8,70	8,70	8,70	8,70
1.8.2.1.7.	FORNECIMENTO E INSTALAÇÃO DE PRESSURIZADOR ACOPLADO AO CHUVEIRO (TENSÃO: 220V - PRESSÃO MÍNIMA: 0,7MCA / PRESSÃO MÁXIMA: 2,5MCA - ENTRADA 1/2" / SAÍDA 1/2")	JN	50,00	1,00	1,00	1,00	1,00	1,00	1,00
1.8.2.2.	REGISTROS								
1.8.2.2.1.	REGISTRO DE PRESSÃO BRUTO, LATÃO, ROSCÁVEL, 3/4", COM ACABAMENTO E CANOPLA CROMADOS - FORNECIMENTO E INSTALAÇÃO. AF_08/2021	JN	50,00	1,00	1,00	1,00	1,00	1,00	1,00
1.8.2.2.2.	REGISTRO DE GAVIETA BRUTO, LATÃO, ROSCÁVEL, 3/4", COM ACABAMENTO E CANOPLA CROMADOS - FORNECIMENTO E INSTALAÇÃO. AF_08/2021	JN	150,00	3,00	3,00	3,00	3,00	3,00	3,00
1.8.2.2.3.	REGISTRO DE ESFERA, PVC, SOLDÁVEL, COM VOLANTE, DN 32 MM - FORNECIMENTO E INSTALAÇÃO. AF_08/2021	JN	100,00	2,00	2,00	2,00	2,00	2,00	2,00
1.8.2.2.4.	ENGATE FLEXÍVEL EM PLÁSTICO BRANCO, 1/2" X 40CM - FORNECIMENTO E INSTALAÇÃO. AF_01/2020	JN	200,00	4,00	4,00	4,00	4,00	4,00	4,00
1.8.2.3.	ENTRADA / ALIMENTAÇÃO HIDRÁULICA								
1.8.2.3.1.	KIT CAVALETE PARA MEDIÇÃO DE ÁGUA - ENTRADA INDIVIDUALIZADA, EM PVC 25 MM (3/4"), PARA 1 MEDIDOR - FORNECIMENTO E INSTALAÇÃO (EXCLUSIVE HIDRÔMETRO). AF_03/2024	JN	50,00	1,00	1,00	1,00	1,00	1,00	1,00
1.8.2.3.2.	CAIXA DE EMBUTIR EM POLICARBONATO PARA ABRIGO DE HIDRÔMETRO - FORNECIMENTO E INSTALAÇÃO (EXCLUSIVE HIDRÔMETRO).	JN	50,00	1,00	1,00	1,00	1,00	1,00	1,00
1.8.2.3.3.	REGISTRO DE GAVIETA BRUTO, LATÃO, ROSCÁVEL, 3/4" - FORNECIMENTO E INSTALAÇÃO. AF_08/2021	JN	50,00	1,00	1,00	1,00	1,00	1,00	1,00
1.8.2.3.4.	TUBO, PVC, SOLDÁVEL, DE 25MM, INSTALADO EM RAMAL DE DISTRIBUIÇÃO DE ÁGUA - FORNECIMENTO E INSTALAÇÃO. AF_06/2022	M	337,50	6,75	6,75	6,75	6,75	6,75	6,75
1.8.2.3.5.	TUBO, PVC, SOLDÁVEL, DE 25MM, INSTALADO EM PRUMADA DE ÁGUA - FORNECIMENTO E INSTALAÇÃO. AF_06/2022	M	150,00	3,00	3,00	3,00	3,00	3,00	3,00
1.8.2.3.6.	JOELHO 90 GRAUS, PVC, SOLDÁVEL, DN 25MM, INSTALADO EM RAMAL DE DISTRIBUIÇÃO DE ÁGUA - FORNECIMENTO E INSTALAÇÃO. AF_06/2022	JN	100,00	2,00	2,00	2,00	2,00	2,00	2,00



APELIDO DO EMPREENDIMENTO Casa térrea acessível, 2 quartos, Área=47,45m², conforme Portaria MCID 1416/2023
Nº TransfereGOV 9744 30
Nº OPERAÇÃO 1:00408-84
PROponente / TOMADOR PREFEITURA MUNICIPAL DE CATOLÉ DO ROCHA

Item	Descrição	Unidade	Quantidade	Casa 43	Casa 44	Casa 45	Casa 46	Casa 47	Casa 48
				43	44	45	46	47	48
CONSTRUÇÃO DE UNIDADES HABITACIONAIS PARA ATENDIMENTO DE FAMÍLIAS EM SITUAÇÃO DE RISCO				125.977,69	125.977,69	125.977,69	125.977,69	125.977,69	125.977,69
1.8.2.3.7.	TE, PVC, SOLDÁVEL, DN 25MM, INSTALADO EM RAMAL DE DISTRIBUIÇÃO DE ÁGUA - FORNECIMENTO E INSTALAÇÃO, AF_06/2022	JN	50,00	1,00	1,00	1,00	1,00	1,00	1,00
1.8.2.4.	CAIXA D'ÁGUA E BARRILETE								
1.8.2.4.1.	CAIXA D'ÁGUA EM POLIETILENO 500 LITROS - FORNECIMENTO E INSTALAÇÃO, AF_06/2021	JN	50,00	1,00	1,00	1,00	1,00	1,00	1,00
1.8.2.4.2.	FURO EM CAIXA D'ÁGUA COM ESPESSURA DE: 2 ATE 5 MM E DIÂMETRO DE 25 MM, AF_06/2021	JN	50,00	1,00	1,00	1,00	1,00	1,00	1,00
1.8.2.4.3.	FURO EM CAIXA D'ÁGUA COM ESPESSURA DE: 2 ATE 5 MM E DIÂMETRO DE 32 MM, AF_06/2021	JN	100,00	2,00	2,00	2,00	2,00	2,00	2,00
1.8.2.4.4.	ADAPTADOR COM FLANGE E ANEL DE VEDAÇÃO, PVC, SOLDÁVEL, DN 25 MM X 3/4", INSTALADO EM RESERVAÇÃO PREDIAL DE ÁGUA - FORNECIMENTO E INSTALAÇÃO, AF_04/2024	JN	50,00	1,00	1,00	1,00	1,00	1,00	1,00
1.8.2.4.5.	ADAPTADOR COM FLANGE E ANEL DE VEDAÇÃO, PVC, SOLDÁVEL, DN 32 MM X 1", INSTALADO EM RESERVAÇÃO PREDIAL DE ÁGUA - FORNECIMENTO E INSTALAÇÃO, AF_04/2024	JN	100,00	2,00	2,00	2,00	2,00	2,00	2,00
1.8.2.4.6.	TORNEIRA DE BOIA PARA CAIXA D'ÁGUA, ROSCAVEL, 3/4" - FORNECIMENTO E INSTALAÇÃO, AF_06/2021	JN	50,00	1,00	1,00	1,00	1,00	1,00	1,00
1.8.2.4.7.	JOELHO 90 GRAUS, PVC, SOLDÁVEL, DN 25MM, INSTALADO EM RAMAL DE DISTRIBUIÇÃO DE ÁGUA - FORNECIMENTO E INSTALAÇÃO, AF_06/2022	JN	400,00	8,00	8,00	8,00	8,00	8,00	8,00
1.8.2.4.8.	JOELHO 90 GRAUS, PVC, SOLDÁVEL, DN 32MM, INSTALADO EM RAMAL DE DISTRIBUIÇÃO DE ÁGUA - FORNECIMENTO E INSTALAÇÃO, AF_06/2022	JN	200,00	4,00	4,00	4,00	4,00	4,00	4,00
1.8.2.4.9.	JOELHO 45 GRAUS, PVC, SOLDÁVEL, DN 32MM, INSTALADO EM RAMAL DE DISTRIBUIÇÃO DE ÁGUA - FORNECIMENTO E INSTALAÇÃO, AF_06/2022	JN	50,00	1,00	1,00	1,00	1,00	1,00	1,00
1.8.2.4.10.	BUCHA DE REDUÇÃO, CURTA, PVC, SOLDÁVEL, DN 32 X 25 MM INSTALADO EM RAMAL DE DISTRIBUIÇÃO DE ÁGUA - FORNECIMENTO E INSTALAÇÃO, AF_06/2022	JN	100,00	2,00	2,00	2,00	2,00	2,00	2,00
1.8.2.4.11.	TE, PVC, SOLDÁVEL, DN 32MM, INSTALADO EM RAMAL DE DISTRIBUIÇÃO DE ÁGUA - FORNECIMENTO E INSTALAÇÃO, AF_06/2022	JN	150,00	3,00	3,00	3,00	3,00	3,00	3,00
1.8.2.4.12.	TÊ DE REDUÇÃO, PVC, SOLDÁVEL, DN 32MM X 25MM, INSTALADO EM RAMAL DE DISTRIBUIÇÃO DE ÁGUA - FORNECIMENTO E INSTALAÇÃO, AF_06/2022	JN	50,00	1,00	1,00	1,00	1,00	1,00	1,00
1.8.2.4.13.	TUBO, PVC, SOLDÁVEL, DE 25MM, INSTALADO EM RAMAL DE DISTRIBUIÇÃO DE ÁGUA - FORNECIMENTO E INSTALAÇÃO, AF_06/2022	M	220,00	4,40	4,40	4,40	4,40	4,40	4,40



PLQ - PLANILHA DE LEVANTAMENTO DE QUANTIDADES
Memória de Cálculo - OGU

APELIDO DO EMPREENDIMENTO: Casa térrea acessível, 2 quartos, Área=47,45m², conforme Portaria MCID 1416/2023
Nº TransfereGOV: 974/30
Nº OPERAÇÃO: 1°00406-84
PROponente / TOMADOR: PREFEITURA MUNICIPAL DE CATOLÉ DO ROCHA

Item	Descrição	Unidade	Quantidade	Casa 43	Casa 44	Casa 45	Casa 46	Casa 47	Casa 48
				43	44	45	46	47	48
CONSTRUÇÃO DE UNIDADES HABITACIONAIS PARA ATENDIMENTO DE FAMÍLIAS EM SITUAÇÃO DE RISCO				125.677,68	125.677,68	125.677,68	125.677,68	125.677,68	125.677,68
1.8.2.4.14.	TUBO, PVC, SOLDÁVEL, DE 32MM, INSTALADO EM RAMAL DE DISTRIBUIÇÃO DE ÁGUA - FORNECIMENTO E INSTALAÇÃO. AF_08/2022	M	527,50	10,55	10,55	10,55	10,55	10,55	10,55
1.8.3.	SANITÁRIAS / PLUVIAL		-						
1.8.3.1.	TUBULAÇÕES E CONEXÕES SANITÁRIAS		-						
1.8.3.1.1.	JOELHO 45 GRAUS, PVC, SERIE NORMAL, ESGOTO PREDIAL, DN 40 MM JUNTA SOLDÁVEL, FORNECIDO E INSTALADO EM RAMAL DE DESCARGA OU RAMAL DE ESGOTO SANITÁRIO. AF_08/2022	JN	150,00	3,00	3,00	3,00	3,00	3,00	3,00
1.8.3.1.2.	JOELHO 45 GRAUS, PVC, SERIE NORMAL, ESGOTO PREDIAL, DN 50 MM JUNTA ELÁSTICA, FORNECIDO E INSTALADO EM RAMAL DE DESCARGA OU RAMAL DE ESGOTO SANITÁRIO. AF_08/2022	JN	100,00	2,00	2,00	2,00	2,00	2,00	2,00
1.8.3.1.3.	JOELHO 90 GRAUS, PVC, SERIE NORMAL, ESGOTO PREDIAL, DN 40 MM JUNTA SOLDÁVEL, FORNECIDO E INSTALADO EM RAMAL DE DESCARGA OU RAMAL DE ESGOTO SANITÁRIO. AF_08/2022	JN	100,00	2,00	2,00	2,00	2,00	2,00	2,00
1.8.3.1.4.	JOELHO 90 GRAUS, PVC, SERIE NORMAL, ESGOTO PREDIAL, DN 50 MM JUNTA ELÁSTICA, FORNECIDO E INSTALADO EM RAMAL DE DESCARGA OU RAMAL DE ESGOTO SANITÁRIO. AF_08/2022	JN	450,00	9,00	9,00	9,00	9,00	9,00	9,00
1.8.3.1.5.	JOELHO 90 GRAUS, PVC, SERIE NORMAL, ESGOTO PREDIAL, DN 100 MM, JUNTA ELÁSTICA, FORNECIDO E INSTALADO EM RAMAL DE DESCARGA OU RAMAL DE ESGOTO SANITÁRIO. AF_08/2022	JN	50,00	1,00	1,00	1,00	1,00	1,00	1,00
1.8.3.1.6.	TE, PVC, SERIE NORMAL, ESGOTO PREDIAL, DN 50 X 50 MM, JUNTA ELÁSTICA, FORNECIDO E INSTALADO EM RAMAL DE DESCARGA OU RAMAL DE ESGOTO SANITÁRIO. AF_08/2022	JN	50,00	1,00	1,00	1,00	1,00	1,00	1,00
1.8.3.1.7.	JUNÇÃO DE REDUÇÃO INVERTIDA, PVC, SERIE NORMAL, ESGOTO PREDIAL, DN 100 X 50 MM, JUNTA ELÁSTICA, FORNECIDO E INSTALADO EM RAMAL DE DESCARGA OU RAMAL DE ESGOTO SANITÁRIO. AF_08/2022	JN	50,00	1,00	1,00	1,00	1,00	1,00	1,00
1.8.3.1.8.	TERMINAL DE VENTILAÇÃO, PVC, SERIE NORMAL, ESGOTO PREDIAL, DN 50 MM, JUNTA SOLDÁVEL, FORNECIDO E INSTALADO EM PRUMADA DE ESGOTO SANITÁRIO OU VENTILAÇÃO. AF_08/2022	JN	50,00	1,00	1,00	1,00	1,00	1,00	1,00
1.8.3.1.9.	TUBO PVC, SERIE NORMAL, ESGOTO PREDIAL, DN 40 MM, FORNECIDO E INSTALADO EM RAMAL DE DESCARGA OU RAMAL DE ESGOTO SANITÁRIO. AF_08/2022	M	167,50	3,35	3,35	3,35	3,35	3,35	3,35
1.8.3.1.10.	TUBO PVC, SERIE NORMAL, ESGOTO PREDIAL, DN 50 MM, FORNECIDO E INSTALADO EM RAMAL DE DESCARGA OU RAMAL DE ESGOTO SANITÁRIO. AF_08/2022	M	510,50	10,21	10,21	10,21	10,21	10,21	10,21
1.8.3.1.11.	TUBO PVC, SERIE NORMAL, ESGOTO PREDIAL, DN 50 MM, FORNECIDO E INSTALADO EM PRUMADA DE ESGOTO SANITÁRIO OU VENTILAÇÃO. AF_08/2022	M	200,00	4,00	4,00	4,00	4,00	4,00	4,00



APELIDO DO EMPREENDIMENTO Casa térrea acessível, 2 quartos, Área=47,45m², conforme Portaria MCID 1416/2023
Nº TransfereGOV 974430
Nº OPERAÇÃO 1100406-84
PROPONENTE / TOMADOR PREFEITURA MUNICIPAL DE CATOLÉ DO ROCHA

Item	Descrição	Unidade	Quantidade	Casa 43	Casa 44	Casa 45	Casa 46	Casa 47	Casa 48
CONSTRUÇÃO DE UNIDADES HABITACIONAIS PARA ATENDIMENTO DE FAMÍLIAS EM SITUAÇÃO DE				125.677,66	125.677,66	125.677,66	125.677,66	125.677,66	125.677,66
1.8.3.1.12.	TUBO PVC, SÉRIE NORMAL, ESGOTO PREDIAL, DN 100 MM, FORNECIDO E INSTALADO EM RAMAL DE DESCARGA OU RAMAL DE ESGOTO SANITÁRIO. AF_08/2022	M	1.690,00	33,80	33,80	33,80	33,80	33,80	33,80
1.8.3.2.	ACESSÓRIOS / CAIXAS SANITÁRIAS								
1.8.3.2.1.	CAIXA ENTERRADA HIDRÁULICA RETANGULAR EM ALVENARIA COM TIJOLOS CERÂMICOS MACIÇOS. DIMENSÕES INTERNAS 0,6X0,6X0,6 M PARA REDE DE ESGOTO. AF_12/2020	JN	250,00	5,00	5,00	5,00	5,00	5,00	5,00
1.8.3.2.2.	CAIXA SIFONADA, PVC, DN 100 X 100 X 50 MM, JUNTA ELÁSTICA, FORNECIDA E INSTALADA EM RAMAL DE DESCARGA OU EM RAMAL DE ESGOTO SANITÁRIO. AF_08/2022	JN	50,00	1,00	1,00	1,00	1,00	1,00	1,00
1.8.3.2.3.	RALO SIFONADO REDONDO, PVC, DN 100 X 40 MM, JUNTA SOLDÁVEL, FORNECIDO E INSTALADO EM RAMAL DE DESCARGA OU EM RAMAL DE ESGOTO SANITÁRIO. AF_08/2022	JN	50,00	1,00	1,00	1,00	1,00	1,00	1,00
1.8.3.2.4.	RALO SECO CÔNICO, PVC, DN 100 X 40 MM, JUNTA SOLDÁVEL, FORNECIDO E INSTALADO EM RAMAL DE DESCARGA OU EM RAMAL DE ESGOTO SANITÁRIO. AF_08/2022	JN	50,00	1,00	1,00	1,00	1,00	1,00	1,00
1.8.3.2.5.	CAIXA DE GORDURA SIMPLES (CAPACIDADE: 36 L), RETANGULAR, EM ALVENARIA COM BLOCOS DE CONCRETO, DIMENSÕES INTERNAS = 0,2X0,4 M, ALTURA INTERNA = 0,8 M. AF_12/2020	JN	50,00	1,00	1,00	1,00	1,00	1,00	1,00
1.8.4.	APARELHOS, METAIS E BANCADAS								
1.8.4.0.1.	VASO SANITÁRIO SIFONADO COM CAIXA ACPLADA LOUÇA BRANCA INCLUSO ENGATE FLEXÍVEL EM PLÁSTICO BRANCO 1/2 X 40CM - FORNECIMENTO E INSTALAÇÃO. AF_01/2020	JN	50,00	1,00	1,00	1,00	1,00	1,00	1,00
1.8.4.0.2.	LAVATÓRIO LOUÇA BRANCA SUSPENSO, 29,5 X 39CM OU EQUIVALENTE, PADRÃO POPULAR, INCLUSO SIFÃO FLEXÍVEL EM PVC, VÁLVULA E ENGATE FLEXÍVEL 30CM EM PLÁSTICO E TORNEIRA CROMADA DE MESA, PADRÃO POPULAR - FORNECIMENTO E INSTALAÇÃO. AF_01/2020	JN	50,00	1,00	1,00	1,00	1,00	1,00	1,00
1.8.4.0.3.	BANCADA DE MÁRMORE SINTÉTICO 120 X 60CM, COM CUBA INTEGRADA, INCLUSO SIFÃO TIPO FLEXÍVEL EM PVC, VÁLVULA EM PLÁSTICO CROMADO TIPO AMERICANA E TORNEIRA CROMADA LONGA, DE PAREDE, PADRÃO POPULAR - FORNECIMENTO E INSTALAÇÃO. AF_01/2020	JN	36,00	0,72	0,72	0,72	0,72	0,72	0,72
1.8.4.0.4.	TANQUE DE MÁRMORE SINTÉTICO COM COLUNA, 22L OU EQUIVALENTE, INCLUSO SIFÃO FLEXÍVEL EM PVC, VÁLVULA PLÁSTICA E TORNEIRA DE METAL CROMADO PADRÃO POPULAR - FORNECIMENTO E INSTALAÇÃO. AF_01/2020	JN	50,00	1,00	1,00	1,00	1,00	1,00	1,00
1.8.4.0.5.	CHUVEIRO ELÉTRICO COMUM CORPO PLÁSTICO, TIPO DUCHA - FORNECIMENTO E INSTALAÇÃO. AF_01/2020	JN	50,00	1,00	1,00	1,00	1,00	1,00	1,00

APELIDO DO EMPREENDIMENTO Casa térrea acessível, 2 quartos, Área=47,45m², conforme Portaria MCID 1416/2023
Nº TransfereGOV 974430
Nº OPERAÇÃO 110040684
PROPONENTE / TOMADOR PREFEITURA MUNICIPAL DE CATOLÉ DO ROCHA

Item	Descrição	Unidade	Quantidade	Casa 43	Casa 44	Casa 45	Casa 46	Casa 47	Casa 48
				43	44	45	46	47	48
CONSTRUÇÃO DE UNIDADES HABITACIONAIS PARA ATENDIMENTO DE FAMÍLIAS EM SITUAÇÃO DE				125.677,66	125.677,66	125.677,66	125.677,66	125.677,66	125.677,66
18.4.0.6.	KIT DE ACESSÓRIOS PARA BANHEIRO EM METAL CROMADO, 5 PECAS, INCLUSO FIXAÇÃO. AF_01/2020	JN	50 00	1,00	1,00	1,00	1,00	1,00	1,00
18.4.0.7.	BARRA DE APOIO RETA, EM ACC INOX POLIDO, COMPRIMENTO 60 CM, FIXADA NA PAREDE - FORNECIMENTO E INSTALAÇÃO. AF_01/2020	JN	6 00						
18.4.0.8.	BARRA DE APOIO RETA, EM ACC INOX POLIDO, COMPRIMENTO 70 CM, FIXADA NA PAREDE - FORNECIMENTO E INSTALAÇÃO. AF_01/2020	JN	6 00						
18.4.0.9.	BANCO ARTICULADO, EM AÇO INOX, PARA PCD, FIXADO NA PAREDE - FORNECIMENTO E INSTALAÇÃO. AF_01/2020	JN	3 00						
18.4.0.10.	Barra de apoio para lavatório, constituída de barra lateral tipo "U" em aço polido. l=40cm	JN	3 00						
18.5.	FOSSA SEPTICA		-						
18.5.0.1.	ESCAVAÇÃO MANUAL DE VALA. AF_09/2024	M3	262 50	5,25	5,25	5,25	5,25	5,25	5,25
18.5.0.2.	PREPARO DE FUNDO DE VALA COM LARGURA MENOR QUE 1,5 M (ACERTO DO SOLO NATURAL). AF_08/2020	M2	131 50	2,63	2,63	2,63	2,63	2,63	2,63
18.5.0.3.	LASTRO DE CONCRETO MAGRO APLICADO EM PISOS, LAJES SOBRE SOLO OU RADIEIS. ESPESSURA DE 5 CM. AF_01/2024	M2	131 50	2,63	2,63	2,63	2,63	2,63	2,63
18.5.0.4.	ALVENARIA DE TIJOLO CERÂMICO FURADO (5x19x19)cm C/ARGAMASSA MISTA DE CAL HIDRATADA ESP=20 cm (BASEADA NA C0074SEINFRA)	M2	501 50	10,03	10,03	10,03	10,03	10,03	10,03
18.5.0.5.	ARMAÇÃO PARA EXECUÇÃO DE RADIER, PISO DE CONCRETO OU LAJE SOBRE SOLO COM USO DE TELA Q-196. AF_09/2021	<G	103 00	2,06	2,06	2,06	2,06	2,06	2,06
18.5.0.6.	CONCRETO FCK = 20MPa, TRAÇO 1:2,7:3 (EM MASSA SECA DE CIMENTO/ AREIA MÉDIA/ BRITA 1) - PREPARO MECÂNICO COM BETONEIRA 600 L. AF_05/2021	M3	10 50	0,21	0,21	0,21	0,21	0,21	0,21
18.5.0.7.	LANÇAMENTO COM USO DE BALDES, ADENSAMENTO E ACABAMENTO DE CONCRETO EM ESTRUTURAS. AF_02/2022	M3	10 50	0,21	0,21	0,21	0,21	0,21	0,21
18.5.0.8.	CHAPISCO APLICADO EM ALVENARIAS E ESTRUTURAS DE CONCRETO INTERNAS, COM COLHER DE PEDREIRO, ARGAMASSA TRAÇO 1:3 COM PREPARO EM BETONEIRA 400L. AF_10/2022	M2	433 50	8,67	8,67	8,67	8,67	8,67	8,67
18.5.0.9.	IMPERMEABILIZAÇÃO DE SUPERFÍCIE COM ARGAMASSA DE CIMENTO E AREIA, COM ADITIVO IMPERMEABILIZANTE. E = 1,5CM. AF_09/2023	M2	433 50	8,67	8,67	8,67	8,67	8,67	8,67
18.5.0.10.	TAMPA CIRCULAR PARA ESGOTO E DRENAGEM, EM CONCRETO PRÉ-MOLDADO, DIÂMETRO INTERNO = 0,60 M E ALTURA = 0,10 M. AF_12/2023	UN	100 00	2,00	2,00	2,00	2,00	2,00	2,00
19.	SUMIDOURO		-						





PLQ - PLANILHA DE LEVANTAMENTO DE QUANTIDADES
Memória de Cálculo - OGU

APELIDO DO EMPREENDIMENTO: Casa térrea acessível, 2 quartos, Área=47,45m², conforme Portaria MCID 1416/2023
 Nº TransfereGOV: 974430
 Nº OPERAÇÃO: 1°00406-84
 PROPONENTE / TOMADOR: PREFEITURA MUNICIPAL DE CATOLÉ DO ROCHA

Item	Descrição	Unidade	Quantidade	Casa 43	Casa 44	Casa 45	Casa 46	Casa 47	Casa 48
CONSTRUÇÃO DE UNIDADES HABITACIONAIS PARA ATENDIMENTO DE FAMÍLIAS EM SITUAÇÃO DE				125.677,68	125.877,68	125.677,68	125.677,68	125.677,68	125.677,68
19.0.0.1.	ESCAVAÇÃO MANUAL DE VALA. AF_09/2024	M3	391.00	7,22	7,22	7,22	7,22	7,22	7,22
19.0.0.2.	PREPARO DE FUNDO DE VALA COM LARGURA MENOR QUE 1,5 M (ACERTO DO SOLO NATURAL). AF_08/2020	M2	190.00	3,80	3,80	3,80	3,80	3,80	3,80
19.0.0.3.	ALVENARIA DE TIJOLO CERÂMICO FURADO (9x19x19)cm C/ARGAMASSA MISTA DE CAL HIDRATADA, ESP=20 cm (BASEADA NA C0074/SEINFRA)	M2	621.50	12,43	12,43	12,43	12,43	12,43	12,43
19.0.0.4.	ARMAÇÃO PARA EXECUÇÃO DE RADIER, PISO DE CONCRETO OU LAJE SOBRE SOLO COM USO DE TELA Q-19%. AF_09/2021	KG	176.00	3,52	3,52	3,52	3,52	3,52	3,52
19.0.0.5.	CONCRETO FCK = 25MPA, TRAÇO 1:2:3 2,7 (EM MASSA SECA DE CIMENTO/ AREIA MÉDIA/ BRITA 1) - PREPARO MECÂNICO COM BETONEIRA 600 L. AF_05/2021	M3	17.50	0,35	0,35	0,35	0,35	0,35	0,35
19.0.0.6.	LANÇAMENTO COM USO DE BALDES, ADENSAMENTO E ACABAMENTO DE CONCRETO EM ESTRUTURAS. AF_02/2022	M3	17.50	0,35	0,35	0,35	0,35	0,35	0,35
19.0.0.7.	LASTRO COM MATERIAL GRANULAR (PEDRA BRITADA N.3), APLICADO EM PISOS OU LAJES SOBRE SOLO, ESPESSURA DE "10 CM". AF_31/2024	M3	63.50	1,27	1,27	1,27	1,27	1,27	1,27
19.0.0.E.	TAMPA CIRCULAR PARA ESGOTO E DRENAGEM, EM CONCRETO PRÉ-MOLDADO, DIÂMETRO INTERNO = 0,60 M E ALTURA = 0,10 M. AF_12/2020	JN	50.00	1,00	1,00	1,00	1,00	1,00	1,00
1.10.	COMPLEMENTAÇÕES		-						
1.10.1.	CALAFETE / LIMPEZA		-						
1.10.1.0.1.	LIMPEZA DE SACIA SANITÁRIA, BIDE OU MICTÓRIO EM LOUÇA, INCLUSIVE METAIS CORRESPONDENTES. AF_04/2019	JN	50.00	1,00	1,00	1,00	1,00	1,00	1,00
1.10.1.0.2.	LIMPEZA DE BANCADA DE PEDRA (MÁRMORE OU GRANITO). AF_04/2019	M2	36.00	0,72	0,72	0,72	0,72	0,72	0,72
1.10.1.0.3.	LIMPEZA DE CONTRAPISO COM VASSOURA A SECO. AF_04/2019	M2	807.50	16,15	16,15	16,15	16,15	16,15	16,15
1.10.1.0.4.	LIMPEZA DE FORRO REMOVÍVEL COM PANO ÚMIDO. AF_04/2019	M2	1.795.00	35,90	35,90	35,90	35,90	35,90	35,90
1.10.1.0.5.	LIMPEZA DE JANELA DE VIDRO COM CAIXILHO EM AÇO/ALUMÍNIO/PVC. AF_04/2019	M2	200.00	4,00	4,00	4,00	4,00	4,00	4,00
1.10.1.0.6.	LIMPEZA DE PISO CERÂMICO OU PORCELANATO UTILIZANDO DETERGENTE NEUTRO E ESCOVAÇÃO MANUAL. AF_04/2019	M2	2.373.00	47,46	47,46	47,46	47,46	47,46	47,46
1.10.1.0.7.	LIMPEZA DE PORTA DE MADEIRA. AF_04/2019	M2	840.00	16,80	16,80	16,80	16,80	16,80	16,80
1.10.1.0.8.	LIMPEZA DE REVESTIMENTO CERÂMICO EM PAREDE UTILIZANDO DETERGENTE NEUTRO E ESCOVAÇÃO MANUAL. AF_04/2019	M2	796.00	15,92	15,92	15,92	15,92	15,92	15,92
1.10.1.0.9.	LIMPEZA DE TANQUE OU LAVATÓRIO DE LOUÇA ISOLADO, INCLUSIVE METAIS CORRESPONDENTES. AF_04/2019	UN	100.00	2,00	2,00	2,00	2,00	2,00	2,00





PLQ - PLANILHA DE LEVANTAMENTO DE QUANTIDADES
 Memória de Cálculo - OGU

APELIDO DO EMPREENDIMENTO
 Casa térrea acessível, 2 quartos, Área=47,46m², conforme Portaria MCID 1416/2023

Nº TransfereGOV
 974430

Nº OPERAÇÃO
 1100406-84

PROPONENTE / TOMADOR
 PREFEITURA MUNICIPAL DE CATOLÉ DO ROCHA

Item	Descrição	Unidade	Quantidade	Casa 43	Casa 44	Casa 45	Casa 46	Casa 47	Casa 48
				Casa 43	Casa 44	Casa 45	Casa 46	Casa 47	Casa 48
				43	44	45	46	47	48
	CONSTRUÇÃO DE UNIDADES HABITACIONAIS PARA REFINCIMENTO DE FAMÍLIAS EM SITUAÇÃO DE			125.977,68	125.977,68	125.977,68	125.977,68	125.977,68	125.977,68

CATOLÉ DO ROCHA/PB

Local

segunda-feira, 1 de setembro de 2025

Data

Responsável Técnico

Nome: PAULA CRISTINA ARAÚJO LEITÃO

CREA/CAU: 161.668.760-3

ART/RRT: PB20250748338





PLQ - PLANILHA DE LEVANTAMENTO DE QUANTIDADES
Memória de Cálculo - OG J

Grau de Sigilo
#PUBLICO

APELIDO DO EMPREENDIMENTO

Casa térrea acessível, 2 quartos, Área=47,46m², conforme Portaria MCID 1416/2023

Nº TransfereGOV
674430

Item	Descrição	Unidade	Quantidade	Casa 49	Casa 50
				49	50
CONSTRUÇÃO DE UNIDADES HABITACIONAIS PARA ATENDIMENTO DE FAMILIAS EM SITUAÇÃO DE RISCO SOCIAL - RPS - PADRÃO POPULAR				125.677,68	125.677,68
1.	CONSTRUÇÃO DE HABITAÇÃO DE INTERESSE SOCIAL - RPS - PADRÃO POPULAR		-		
1.1.	SERVIÇOS PRELIMINARES		-		
1.1.0.0.1.	FORNECIMENTO E INSTALAÇÃO DE PLACA DE OBRA COM CHAPA GALVANIZADA E ESTRUTURA DE MADEIRA, AF_03/2022_PS	M2	8,00		
1.2.	FUNDAÇÕES E CONTENÇÕES		-		
1.2.1.	FUNDAÇÕES		-		
1.2.1.1.	SAPATA		-		
1.2.1.1.1.	ESCAVAÇÃO MECANIZADA PARA BLOCO DE CORCAMENTO OU SAPATA COM RETROESCAVADEIRA (INCLUINDO ESCAVAÇÃO PARA COLOCAÇÃO DE FÓRMAS), AF_01/2024	M3	437,00	8,74	8,74
1.2.1.1.2.	PREPARO DE FUNDO DE VALA COM LARGURA MENOR QUE 1,5 M (ACERTO DO SOLO NATURAL), AF_08/2020	M2	234,00	4,68	4,68
1.2.1.1.3.	LASTRO DE CONCRETO MAGRO, APLICADO EM BLOCOS DE CORCAMENTO OU SAPATAS, ESPESSURA DE 5 CM, AF_01/2024	M2	234,00	4,68	4,68
1.2.1.1.4.	FABRICAÇÃO, MONTAGEM E DESMONTAGEM DE FÓRMA PARA SAPATA EM CHAPA DE MADEIRA COMPENSADA RESINADA E=17 MM, 4 UTILIZAÇÕES, AF_01/2024	M2	728,00	14,56	14,56
1.2.1.1.5.	ARMAÇÃO DE SAPATA ISOLADA, VIGA BALDRAME E SAPATA CORRIDA, UTILIZANDO AÇO CA-50 DE 10 MM - MONTAGEM, AF_01/2024	KG	2.535,00	50,70	50,70
1.2.1.1.6.	ARMAÇÃO DE SAPATA ISOLADA, VIGA BALDRAME E SAPATA CORRIDA, UTILIZANDO AÇO CA-50 DE 6,3 MM - MONTAGEM, AF_01/2024	KG	1.335,00	26,70	26,70
1.2.1.1.7.	ARMAÇÃO DE SAPATA ISOLADA, VIGA BALDRAME E SAPATA CORRIDA, UTILIZANDO AÇO CA-60 DE 5 MM - MONTAGEM, AF_01/2024	KG	640,00	12,80	12,80
1.2.1.1.8.	CONCRETAGEM DE SAPATA, FCK 20 MPA, COM USO DE CÉRIKA - LANÇAMENTO, ADENSAMENTO E ACABAMENTO.	M3	70,50	1,41	1,41
1.2.1.1.9.	REATERRO MANUAL DE VALAS COM COMPACTADOR DE SOLOS DE PERCUSSÃO, AF_08/2023	M3	354,50	7,09	7,09
1.2.1.2.	BALDRAMES		-		
1.2.1.2.1.	ESCAVAÇÃO MANUAL PARA VIGA BALDRAME OU SAPATA CORRIDA (INCLUINDO ESCAVAÇÃO PARA COLOCAÇÃO DE FÓRMAS), AF_01/2024	M3	273,00	5,46	5,46
1.2.1.2.2.	LASTRO DE CONCRETO MAGRO, APLICADO EM BLOCOS DE CORCAMENTO OU SAPATAS, ESPESSURA DE 5 CM, AF_01/2024	M2	341,50	6,83	6,83
1.2.1.2.3.	FABRICAÇÃO, MONTAGEM E DESMONTAGEM DE FÓRMA PARA VIGA BALDRAME EM MADEIRA SERRADA, E=25 MM, 4 UTILIZAÇÕES, AF_01/2024	M2	1.429,00	28,58	28,58
1.2.1.2.4.	ARMAÇÃO DE SAPATA ISOLADA, VIGA BALDRAME E SAPATA CORRIDA, UTILIZANDO AÇO CA-50 DE 8 MM - MONTAGEM, AF_01/2024	KG	4.020,00	80,40	80,40

PMV3:15



APELIDO DO EMPREENDIMENTO

Casa térrea acessível, 2 quartos, Autôl=47,46m², conforme Portaria MCID 1413/2023

Nº TransfereGOV
974430

Item	Descrição	Unidade	Quantidade	Casa 49	Casa 50
				49	50
CONSTRUÇÃO DE UNIDADES HABITACIONAIS PARA ATENDIMENTO DE FAMILIAS EM SITUAÇÃO DE				125.677,69	125.677,69
1.2.1.2.5.	ARMAÇÃO DE SAPATA ISOLADA, VIGA BALDRAME E SAPATA CORRIDA, UTILIZANDO AÇO CA-50 DE 6,3 MM - MONTAGEM. AF_01/2024	KG	385,00	7,70	7,70
1.2.1.2.6.	ARMAÇÃO DE SAPATA ISOLADA, VIGA BALDRAME E SAPATA CORRIDA, UTILIZANDO AÇO CA-60 DE 5 MM - MONTAGEM. AF_01/2024	KG	1.950,00	39,00	39,00
1.2.1.2.7.	CONCRETA-SEM DE BLOCO DE COROAMENTO OU VIGA BALDRAME, FCK 20 MPA, COM USO DE JERICA - LANÇAMENTO, ADENSAMENTO E ACABAMENTO.	M3	95,50	1,91	1,91
1.2.1.2.8.	REATERRO MANUAL DE VALAS, COM COMPACTADOR DE SOLOS DE PERCUSSÃO. AF_08/2023	M3	160,50	3,21	3,21
1.2.1.3	IMPERMEABILIZAÇÃO		-		
1.2.1.3.1.	CHAPISCO APLICADO EM ALVENARIAS E ESTRUTURAS DE CONCRETO INTERNAS, COM COLHER DE PEDREIRO, ARGAMASSA TRAÇO 1:3 COM PREFARO MANUA, AF_10/2022	M2	1.697,50	33,95	33,95
1.2.1.3.2.	IMPERMEABILIZAÇÃO DE SUPERFICIE COM ARGAMASSA DE CIMENTO E AREIA, COM ADITIVO IMPERMEABILIZANTE, E = 1,5CM. AF_09/2023	M2	1.697,50	33,95	33,95
1.2.1.3.3.	IMPERMEABILIZAÇÃO DE SUPERFICIE COM EMULSÃO ASFÁLTICA, 2 DEMÃOS. AF_09/2023	M2	1.697,50	33,95	33,95
1.3.	SUPRAESTRUTURA		-		
1.3.1.	PILARES, VIGAS E LAJES		-		
1.3.1.0.1.	MONTAGEM E DESMONTAGEM DE FÓRMA DE PILARES RETANGULARES E ESTRUTURAS SIMILARES, PÉ-DIREITO SIMPLES, EM CHAPA DE MADEIRA COMPENSADA RESINADA, 8 UTILIZAÇÕES. AF_09/2020	M2	719,50	14,39	14,39
1.3.1.0.2.	MONTAGEM E DESMONTAGEM DE FÓRMA DE VIGA, SEM ESCORAMENTO, PÉ-DIREITO SIMPLES, EM CHAPA DE MADEIRA RESINADA, 8 UTILIZAÇÕES.	M2	1.027,00	20,54	20,54
1.3.1.0.3.	MONTAGEM E DESMONTAGEM DE FÓRMA DE VIGA, ESCORAMENTO COM GARFO DE MADEIRA, PÉ-DIREITO SIMPLES, EM CHAPA DE MADEIRA RESINADA, 8 UTILIZAÇÕES. AF_09/2020	M2	206,50	4,13	4,13
1.3.1.0.4.	ARMAÇÃO DE PILAR OU VIGA DE ESTRUTURA CONVENCIONAL DE CONCRETO ARMADO UTILIZANDO AÇO CA-60 DE 5,0 MM - MONTAGEM. AF_06/2022	KG	3.520,00	70,40	70,40
1.3.1.0.5.	ARMAÇÃO DE PILAR OU VIGA DE ESTRUTURA CONVENCIONAL DE CONCRETO ARMADO UTILIZANDO AÇO CA-50 DE 6,3 MM - MONTAGEM. AF_06/2022	KG	750,00	15,00	15,00
1.3.1.0.6.	ARMAÇÃO DE PILAR OU VIGA DE ESTRUTURA CONVENCIONAL DE CONCRETO ARMADO UTILIZANDO AÇO CA-50 DE 8,0 MM - MONTAGEM. AF_06/2022	KG	3.265,00	65,30	65,30

PMV3.15

APELIDO DO EMPREENDIMENTO

Casa térrea acessível, 2 quartos, Área=47,46m², conforme Portaria MCID 1415/2023

Nº TransfereGOV
974430

Item	Descrição	Unidade	Quantidade	Casa 49	Casa 50
				49	50
CONSTRUÇÃO DE UNIDADES HABITACIONAIS PARA ATENDIMENTO DE FAMÍLIAS EM SITUAÇÃO DE				125.677,00	125.677,00
1.3.1.0.7.	ARMAÇÃO DE PILAR OU VIGA DE ESTRUTURA CONVENCIONAL DE CONCRETO ARMADO UTILIZANDO AÇO CA-50 DE 12,0 MM - MONTAGEM. AF_03/2022	KG	4.260,00	85,60	85,60
1.3.1.0.8.	LAJE PRÉ-MOLDADA UNIDIRECIONAL, BIAPOIADA, PARA PISO. ENCHIMENTO EM CERÂMICA VIGOTA CONVENCIONAL. ALTURA TOTAL DA LAJE (ENCHIMENTO+CAPA) = (8+4). AF_11/2020	M2	268,50	5,77	5,77
1.3.1.0.9.	CONCRETAGEM DE PILARES, FCK = 20 MPA, COM USO DE BALDES - LANÇAMENTO, ADENSAMENTO E ACABAMENTO.	M3	64,00	1,28	1,28
1.3.1.0.10.	CONCRETAGEM DE VIGAS E LAJES, FCK=20 MPA, PARA QUALQUER TIPO DE LAJE COM BALDES EM EDIFICAÇÃO TÉRREA - LANÇAMENTO, ADENSAMENTO E ACABAMENTO.	M3	89,00	1,78	1,78
1.4.	PAREDES E PAINÉIS		-		
1.4.1.	ALVENARIA/FECHAMENTOS		-		
1.4.1.0.1.	ALVENARIA DE VEDAÇÃO DE BLOCOS CERÂMICOS FURADOS NA HORIZONTAL DE 9X19X19 CM (ESPESSURA 9 CM) E ARGAMASSA DE ASSENTAMENTO COM PREPARO EM BETONEIRA. AF_12/2021	M2	4.325,00	86,50	86,50
1.4.1.0.2.	VERGA MOLDADA IN LOCO EM CONCRETO, ESPESSURA DE *10* CM. AF_03/2024	M	8*0,00	16,20	16,20
1.4.1.0.3.	CONTRAVERGA MOLDADA IN LOCO EM CONCRETO. ESPESSURA DE *10* CM. AF_03/2024	M	460,00	9,20	9,20
1.4.2.	ESQUADRIAS METÁLICAS		-		
1.4.2.0.1.	PORTA DE ALUMÍNIO DE ABRIR COM LAMBRI, COM GUARNIÇÃO, FIXAÇÃO COM PARAFUSOS - FORNECIMENTO E INSTALAÇÃO AF_12/2019	M2	168,00	3,36	3,36
1.4.2.0.2.	JANELA DE ALUMÍNIO DE CORRER COM 2 FOLHAS PARA VIDROS (VIDROS INCLUSOS), BATENTE/ REQUADRO 6 A 14 CM, ACABAMENTO COM ACETATO OU BRILHANTE, FIXAÇÃO COM PARAFUSO, SEM GUARNIÇÃO/ ALIZAR. DIMENSÕES 100X120 CM, VEDAÇÃO COM SILICONE EXCLUSIVE CONTRAMARCO - FORNECIMENTO E INSTALAÇÃO. AF_11/2024	M2	130,00	2,60	2,60
1.4.2.0.3.	JANELA DE ALUMÍNIO DE CORRER COM 3 FOLHAS (2 VENEZIANAS E 1 FOLHA PARA VIDRO INCLUSO) BATENTE/ REQUADRO 6 A 14 CM, SEM ACABAMENTO, FIXAÇÃO COM PARAFUSO, SEM GUARNIÇÃO/ ALIZAR, DIMENSÕES 100X120 CM, VEDAÇÃO COM SILICONE, EXCLUSIVE CONTRAMARCO - FORNECIMENTO E INSTALAÇÃO. AF_11/2024	M2	140,00	2,80	2,80

APELIDO DO EMPREENDIMENTO

Casa térrea acessível, 2 quartos, Área=47,46m², conforme Portaria MCID 1419/2023

Nº TransfereGOV
974430

Item	Descrição	Unidade	Quantidade	Casa 49	Casa 50
CONSTRUÇÃO DE UNIDADES HABITACIONAIS PARA ATENDIMENTO DE FAMILIAS EM SITUAÇÕES DE				125.677,68	125.677,68
1.4.2.0.4.	JANELA DE ALUMÍNIO TIPO MAXIM-AR, BATENTE/ REQUADRO 3 A 14 CM, VIDRO INCLUSO, FIXAÇÃO COM PARAFUSO, SEM GUARNIÇÃO/ ALIZAR, DIMENSÕES 60X80 (A X L) CM, SEM ACABAMENTO, VEDAÇÃO COM SILICONE, EXCLUSIVE CONTRAMARCO - FORNECIMENTO E INSTALAÇÃO. AF_11/2024	M2	24,00	0,48	0,48
1.4.3.	ESQUADRIAS DE MADEIRAS		-		
1.4.3.0.1.	KIT DE PORTA DE MADEIRA PARA PINTURA, SEMI-OCA (LEVE OIJ MÉDIA), PADRÃO POPULAR, 80X210CM, ESPESURA DE 3,5CM, ITENS INCLUSOS: DOBRADIÇAS, MONTAGEM E INSTALAÇÃO DO BATENTE, FECHADURA COM EXECUÇÃO DO FURO - FORNECIMENTO E INSTALAÇÃO. AF_12/2019	UN	150,00	3,00	3,00
1.5.	COBERTURA E PROTEÇÕES		-		
1.5.1.	TELHADOS		-		
1.5.1.0.1.	TRAMIA DE MADEIRA COMPOSTA POR RIPAS, CAIBROS E TERÇAS PARA TELHADOS DE ATÉ 2 ÁGUAS PARA TELHA CERÂMICA CAPA-CANAL, INCLUSO TRANSPORTE VERTICAL. AF_07/2019	M2	3.674,50	73,49	73,49
1.5.1.0.2.	TELHAMENTO COM TELHA CERÂMICA CAPA-CANAL, TIPO PAULISTA COM ATÉ 2 ÁGUAS, INCLUSO TRANSPORTE VERTICAL. AF_07/2019	M2	3.674,50	73,49	73,49
1.5.1.0.3.	PINTURA IMUNIZANTE PARA MADEIRA, 1 DEMÃO. AF_01/2021	M2	5.190,00	103,80	103,80
1.5.1.0.4.	AMARRAÇÃO DE TELHAS CERÂMICAS OU DE CONCRETO. AF_07/2019	UN	26.300,00	526,00	526,00
1.5.1.0.5.	CUMIEIRA PARA TELHA CERÂMICA EMBOÇADA COM ARGAMASSA TRAÇO 1:2:9 (CIMENTO, CAL E AREIA) PARA TELHADOS COM ATÉ 2 ÁGUAS, INCLUSO TRANSPORTE VERTICAL. AF_07/2019	M	532,50	10,65	10,65
1.5.1.0.6.	FABRICAÇÃO E INSTALAÇÃO DE TESOURA INTEIRA EM MADEIRA NÃO APARELHADA, VÃO DE 6 M, PARA TELHA CERÂMICA OU DE CONCRETO, INCLUSO ICAMENHO. AF_07/2019	UN	200,00	4,00	4,00
1.6.	REVESTIMENTOS		-		
1.6.1.	REVESTIMENTOS INTERNOS		-		
1.6.1.0.1.	CHAPISCO APLICADO EM ALVENARIAS E ESTRUTURAS DE CONCRETO INTERNAS, COM COLHER DE PEDREIRO, ARGAMASSA TRAÇO 1:3 COM PREPARO EM BETONEIRA 400L. AF_10/2022	M2	6.805,00	136,10	136,10
1.6.1.0.2.	CHAPISCO APLICADO NO TETO OU EM ALVENARIA E ESTRUTURA, COM ROLO PARA TEXTURA ACRÍLICA, ARGAMASSA TRAÇO 1:4 E EMULSÃO POLIMÉRICA (ADESIVO) COM PREPARO EM BETONEIRA 400L. AF_10/2022	M2	222,00	4,44	4,44

APELIDO DO EMPREENDIMENTO
Casa térrea acessível, 2 quartos. Autil=47,46m², conforme Portaria MCID 1416/2023

Nº TransfereGOV
974430

Item	Descrição	Unidade	Quantidade	Casa 49	Casa 50
				49	50
CONSTRUÇÃO DE UNIDADES HABITACIONAIS PARA ATENDIMENTO DE FAMILIAS EM SITUAÇÃO DE				126.877,89	126.877,66
1.6.1.0.3.	EMBOÇO, EM ARGAMASSA TRAÇO 1:2:8, PREPARO MECÂNICO, APLICADO MANUALMENTE EM PAREDES INTERNAS, PARA AMBIENTES COM ÁREA MENOR QUE 5M². E = 10MM, COM TALISCAS. AF_03/2024	M2	1.174,50	23,49	23,49
1.6.1.0.4.	MASSA ÚNICA, EM ARGAMASSA TRAÇO 1:2:8, PREPARO MECÂNICO, APLICADA MANUALMENTE EM PAREDES INTERNAS DE AMBIENTES COM ÁREA ENTRE 5M² E 10M². E = 10MM, COM TALISCAS. AF_03/2024	M2	4.002,50	80,05	80,05
1.6.1.0.5.	MASSA ÚNICA, EM ARGAMASSA TRAÇO 1:2:8 PREPARO MECÂNICO, APLICADA MANUALMENTE EM PAREDES INTERNAS DE AMBIENTES COM ÁREA MAIOR QUE 10M². E = 10MM, COM TALISCAS. AF_03/2024	M2	1.628,00	32,56	32,56
1.6.1.0.6.	MASSA ÚNICA, EM ARGAMASSA TRAÇO 1:2:8, PREPARO MECÂNICO, APLICADA MANUALMENTE EM TETO, E = 10MM, COM TALISCAS. AF_03/2024	M2	222,00	4,44	4,44
1.6.2.	REVESTIMENTOS CERÂMICOS		-		
1.6.2.0.1.	REVESTIMENTO CERÂMICO PARA PAREDES INTERNAS COM PLACAS TIPO ESMALTADA DE DIMENSÕES 20X20 CM APLICADAS A MEIA ALTURA DAS PAREDES. AF_02/2023_PE	M2	962,50	19,65	19,65
1.6.2.0.2.	REVESTIMENTO CERÂMICO PARA PAREDES INTERNAS COM PLACAS TIPO ESMALTADA DE DIMENSÕES 20X20 CM APLICADAS NA ALTURA INTEIRA DAS PAREDES. AF_02/2023_PE	M2	192,00	3,84	3,84
1.6.3.	REVESTIMENTOS EXTERNOS		-		
1.6.3.0.1.	CHAFISCO APLICADO EM ALVENARIA (COM PRESENÇA DE VÃOS) E ESTRUTURAS DE CONCRETO DE FACHADA, COM COLHER DE PEDREIRO, ARGAMASSA TRAÇO 1:3 COM PREPARO EM BETONEIRA 400L. AF_10/2022	M2	1.577,50	30,35	30,35
1.6.3.0.2.	CHAFISCO APLICADO EM ALVENARIA (SEM PRESENÇA DE VÃOS) E ESTRUTURAS DE CONCRETO DE FACHADA, COM COLHER DE PEDREIRO, ARGAMASSA TRAÇO 1:3 COM PREPARO EM BETONEIRA 400L. AF_10/2022	M2	1.522,50	30,45	30,45
1.6.3.0.3.	EMBOÇO OU MASSA ÚNICA EM ARGAMASSA TRAÇO 1:2:8, PREPARO MECÂNICO COM BETONEIRA 400 L, APLICADA MANUALMENTE EM PANOS CEGOS DE FACHADA (SEM PRESENÇA DE VÃOS), ESPESSURA DE 25 MM. AF_08/2022	M2	1.522,50	30,45	30,45
1.6.3.0.4.	EMBOÇO OU MASSA ÚNICA EM ARGAMASSA TRAÇO 1:2:8, PREPARO MECÂNICO COM BETONEIRA 400 L, APLICADA MANUALMENTE EM PANOS DE FACHADA COM PRESENÇA DE VÃOS, ESPESSURA DE 25 MM. AF_08/2022	M2	1.577,50	30,35	30,35
1.6.4.	FORROS		-		

APELIDO DO EMPREENDIMENTO

Casa térrea acessível, 2 quartos, Auti=47,46m², conforme Portaria MCID 1415/2023

Nº TransfereGOV
974430

Item	Descrição	Unidade	Quantidade	Casa 49	Casa 50
				49	50
CONSTRUÇÃO DE UNIDADES HABITACIONAIS PARA ATENDIMENTO DE FAMÍLIAS EM SITUAÇÃO DE RISCO				125.677,66	125.677,66
1.6.4.0.1.	FORRO EM RÉGUAS DE PVC, FRISADO, PARA AMBIENTES RESIDENCIAIS, INCLUSIVE ESTRUTURA UNIDIRECIONAL DE FIXAÇÃO, AF_03/2023_PS	M2	1.795,00	35,90	35,90
1.6.5.	PINTURA		-		
1.6.5.1	PINTURAS INTERNAS		-		
1.6.5.1.1.	FUNDO SELADOR ACRILICO, APLICACAO MANUAL EM PA REDE, UMA DEMAO, AF_04/2023	M2	5.630,50	112,61	112,61
1.6.5.1.2.	FUNDO SELADOR ACRILICO, APLICACAO MANUAL EM TETO, UMA DEMAO, AF_04/2023	M2	222,00	4,44	4,44
1.6.5.1.3.	PINTURA LATEX ACRILICA STANDARD, APLICACAO MANLAL EM TETO, DUAS DEMAO S, AF_04/2023	M2	222,00	4,44	4,44
1.6.5.1.4.	PINTURA LATEX ACRILICA STANDARD, APLICACAO MANLAL EM PAREDES, DUAS DEMAO S, AF_04/2023	M2	5.630,50	112,61	112,61
1.6.5.2	PINTURAS EXTERNAS		-		
1.6.5.2.1.	APLICACAO MANUAL DE FUNDO SELADOR ACRILICO EM PAREDES EXTERNAS DE CASAS, AF_03/2024	M2	3.040,00	60,80	60,80
1.6.5.2.2.	PINTURA LATEX ACRILICA STANDARD, APLICACAO MANLAL EM PAREDES, DUAS DEMAO S, AF_04/2023	M2	3.040,00	60,80	60,80
1.6.5.3	PINTURA ESQUADRIAS		-		
1.6.5.3.1.	LIXAMENTO DE MADEIRA PARA APLICACAO DE FUNDO OJ PINTURA, AF_01/2021	M2	1.050,00	21,00	21,00
1.6.5.3.2.	PINTURA FUNDO NIVELADOR ACRILICO BRANCO EM MADEIRA,	M2	1.050,00	21,00	21,00
1.6.5.3.3.	PINTURA TINTA DE ACAAAMENTO (PIGMENTADA) ESMALTE SINTEICO ACETINADO EM MADEIRA, 2 DEMAO S, AF_01/2021	M2	1.050,00	21,00	21,00
1.7.	PAVIMENTACOES		-		
1.7.1.	PISO CERAMICO		-		
1.7.1.0.1.	COMPACTACAO MECANICA DE SOLO PARA EXECCAO DE RADIER, PISO DE CONCRETO OU LAJE SOBRE SOLO, COM COMPACTADOR DE SOLOS TIPO PLACA VIBRATORIA, AF_09/2021	M2	2.693,50	53,87	53,87
1.7.1.0.2.	LASTRO COM MATERIAL GRANULAR (PEDRA BRITADA N.3), APLICADO EM PISOS OU LAJES SOBRE SOLO, ESPESSURA DE 10 CM, AF_01/2024	M3	269,50	5,39	5,39
1.7.1.0.3.	CAMADA SEPARADORA PARA EXECUCAO DE RADIER, PISO DE CONCRETO OU LAJE SOBRE SOLO, EM LONA PLASTICA, AF_09/2021	M2	2.693,50	53,87	53,87
1.7.1.0.4.	LASTRO DE CONCRETO MAGRO, APLICADO EM PISOS, LAJES SOBRE SOLO OU RADIER S, ESPESSURA DE 5 CM, AF_01/2024	M2	2.693,50	53,87	53,87

APELIDO DO EMPREENDIMENTO

Casa térrea acessível, 2 quartos, Autil=47,46m², conforme Portaria MCID 1415/2023

Nº TransfereGOV
974430

Item	Descrição	Unidade	Quantidade	Casa 49	Casa 50
				49	50
CONSTRUÇÃO DE UNIDADES HABITACIONAIS PARA ATENDIMENTO DE FAMILIAS EM SITUAÇÃO DE RISCO					
1.7.1.0.5.	CONTRAPISO EM ARGAMASSA TRAÇO 1:4 (CIMENTO E AREIA), PREPARO MECÂNICO COM BETONEIRA 400 L, APLICADO EM ÁREAS MOLHADAS SOBRE LAJE, ADERIDO, ACABAMENTO NÃO REFORÇADO, ESPESSURA 3CM. AF_07/2021	M2	756,50	5,13	5,13
1.7.1.0.6.	CONTRAPISO EM ARGAMASSA TRAÇO 1:4 (CIMENTO E AREIA), PREPARO MECÂNICO COM BETONEIRA 400 L, APLICADO EM ÁREAS SECAS SOBRE LAJE, ADERIDO, ACABAMENTO NÃO REFORÇADO, ESPESSURA 3CM. AF_07/2021	M2	1.609,50	32,19	32,19
1.7.1.0.7.	REVESTIMENTO CERÂMICO PARA PISO COM PLACAS TIPO ESMALTADA DE DIMENSÕES 35X35 CM APLICADA EM AMBIENTES DE ÁREA ENTRE 5 M2 E 10 M2. AF_02/2023 PE	M2	840,00	5,80	16,80
1.7.1.0.8.	REVESTIMENTO CERÂMICO PARA PISO COM PLACAS TIPO ESMALTADA DE DIMENSÕES 35X35 CM APLICADA EM AMBIENTES DE ÁREA MAIOR QUE 10 M2. AF_02/2023 PE	M2	965,00	9,10	9,10
1.7.1.0.9.	REVESTIMENTO CERÂMICO PARA PISO COM PLACAS TIPO ESMALTADA DE DIMENSÕES 35X35 CM APLICADA EM AMBIENTES DE ÁREA MENOR QUE 5 M2. AF_02/2023 PE	M2	649,00	2,98	12,98
1.7.2.	PISO CIMENTADO		-		
1.7.2.0.1.	COMPACTAÇÃO MECÂNICA DE SOLO PARA EXECUÇÃO DE RADIER, PISO DE CONCRETO OU LAJE SOBRE SOLO, COM COMPACTADOR DE SOLOS TIPO PLACA VIBRATÓRIA. AF_09/2021	M2	807,50	6,15	16,15
1.7.2.0.2.	EXECUÇÃO DE PASSEIO (CALÇADA) OU PISO DE CONCRETO COM CONCRETO MOLDADO IN LOCO, FEITO EM OBRA, ACABAMENTO CONVENCIONAL, NÃO ARMADO. AF_08/2022	M3	56,50	1,13	1,13
1.7.3.	RODAPÉS, SOLEIRAS E PEITORIS		-		
1.7.3.0.1.	SOLEIRA EM MÁRMORE, LARGURA 15 CM, ESPESSURA 2 0 CM. AF_09/2020	M	126,00	2,52	2,52
1.7.3.0.2.	RODAPE CERÂMICO DE 7CM DE ALTURA COM PLACAS TIPO ESMALTADA DE DIMENSÕES 35X35CM. AF_02/2023	M	1.935,00	38,70	38,70
1.7.3.0.3.	PEITORIL LINEAR EM GRANITO OU MÁRMORE, L = 15CM, ASSENTADO COM ARGAMASSA 1:6 COM ADITIVO. AF_11/2020	M	325,00	6,50	6,50
1.8.	INSTALAÇÕES		-		
1.8.1.	ELETRICAS / TELEFÔNICAS		-		
1.8.1.1.	CENTRO DE DISTRIBUIÇÃO ELÉTRICA		-		
1.8.1.1.1.	DISJUNTOR MONOPOLAR TIPO DIN, CORRENTE NOMINAL DE 10A - FORNECIMENTO E INSTALAÇÃO. AF_10/2020	UN	100,00	2,00	2,00
1.8.1.1.2.	DISJUNTOR MONOPOLAR TIPO DIN, CORRENTE NOMINAL DE 16A - FORNECIMENTO E INSTALAÇÃO. AF_10/2020	UN	50,00	1,00	1,00
1.8.1.1.3.	DISJUNTOR MONOPOLAR TIPO DIN, CORRENTE NOMINAL DE 25A - FORNECIMENTO E INSTALAÇÃO. AF_10/2020	UN	50,00	1,00	1,00

APELIDO DO EMPREENDIMENTO
Casa térrea acessível, 2 quartos, Auti=47,46m², conforme Portaria MCID 1419/2023

Nº TransfereGOV
974430

Item	Descrição	Unidade	Quantidade	Casa 49	Casa 50
				49	50
CONSTRUÇÃO DE UNIDADES HABITACIONAIS PARA ATENDIMENTO DE FAMÍLIAS EM SITUAÇÃO DE				125.677,89	125.677,89
1.8.1.1.4.	DISJUNTOR MONOPOLAR TIPO DIN, CORRENTE NOMINAL DE 50A - FORNECIMENTO E INSTALAÇÃO. AF_10/2020	UN	50,00	1,00	1,00
1.8.1.1.5.	DISJUNTOR BIPOLAR TIPO DR, CORRENTE NOMINAL DE 25A - FORNECIMENTO E INSTALAÇÃO.	UN	100,00	2,00	2,00
1.8.1.1.6.	ENTRADA DE ENERGIA ELÉTRICA, AÉREA, MONOFÁSICA, COM CAIXA DE EMBUTIR, CABO DE 10 MM2 E DISJUNTOR DIN 50A (NÃO INCLUSO O POSTE DE CONCRETO). AF_07/2020_PS	UN	50,00	1,00	1,00
1.8.1.1.7.	QUADRO DE DISTRIBUIÇÃO DE LUZ EM PVC PARA 12 DISJUNTORES - FORNECIMENTO E INSTALAÇÃO.	UN	50,00	1,00	1,00
1.8.1.2	ILUMINAÇÃO, TOMADAS E INTERRUPTORES				
1.8.1.2.1.	LUMINÁRIA TIPO PLAFON CIRCULAR, DE SOBREPOR, COM LED DE 12/13 W - FORNECIMENTO E INSTALAÇÃO. AF_09/2024	UN	350,00	7,00	7,00
1.8.1.2.2.	LÂMPADA COMPACTA DE LED 10 W. EASE E27 - FORNECIMENTO E INSTALAÇÃO. AF_09/2024	UN	350,00	7,00	7,00
1.8.1.2.3.	INTERRUPTOR SIMPLES (1 MÓDULO), 10A/250V, INCLUINDO SUPORTE E PLACA - FORNECIMENTO E INSTALAÇÃO. AF_03/2023	UN	250,00	5,00	5,00
1.8.1.2.4.	INTERRUPTOR SIMPLES (2 MÓDULOS), 10A/250V, INCLUINDO SUPORTE E PLACA - FORNECIMENTO E INSTALAÇÃO. AF_03/2023	UN	50,00	1,00	1,00
1.8.1.2.5.	TOMADA BAIXA DE EMBUTIR (1 MÓDULO), 2P+T 10 A, INCLUINDO SUPORTE E PLACA - FORNECIMENTO E INSTALAÇÃO. AF_03/2023	UN	500,00	10,00	10,00
1.8.1.2.6.	TOMADA MÉDIA DE EMBUTIR (1 MÓDULO), 2P+T 10 A, INCLUINDO SUPORTE E PLACA - FORNECIMENTO E INSTALAÇÃO. AF_03/2023	UN	300,00	6,00	6,00
1.8.1.2.7.	TOMADA ALTA DE EMBUTIR (1 MÓDULO), 2P+T 20 A, INCLUINDO SUPORTE E PLACA - FORNECIMENTO E INSTALAÇÃO. AF_03/2023	UN	50,00	1,00	1,00
1.8.1.2.8.	INTERRUPTOR PULSADOR CAMPAINHA (1 MÓDULO), 10A/250V, INCLUINDO SUPORTE E PLACA - FORNECIMENTO E INSTALAÇÃO. AF_03/2023	UN	50,00	1,00	1,00
1.8.1.2.9.	CAMPAINHA CIGARRA (1 MÓDULO), 10A/250V, INCLUINDO SUPORTE E PLACA - FORNECIMENTO E INSTALAÇÃO. AF_03/2023	UN	50,00	1,00	1,00
1.8.1.2.10.	SUPORTE PARAFUSADO COM ESPELHO / PLACA DE ENCAIXE 4" X 2" BAIXO (0,30 M DO PISO) PARA PONTO ELÉTRICO - FORNECIMENTO E INSTALAÇÃO.	UN	100,00	2,00	2,00
1.8.1.2.11.	CAIXA RETANGULAR 4" X 2" BAIXA (0,30 M DO PISO), PVC, INSTALADA EM PAREDE - FORNECIMENTO E INSTALAÇÃO. AF_03/2023	UN	600,00	12,00	12,00
1.8.1.2.12.	CAIXA RETANGULAR 4" X 2" MÉDIA (1,30 M DO PISO), PVC, INSTALADA EM PAREDE - FORNECIMENTO E INSTALAÇÃO. AF_03/2023	UN	650,00	13,00	13,00
1.8.1.2.13.	CAIXA RETANGULAR 4" X 2" ALTA (2,00 M DO PISO), PVC, INSTALADA EM PAREDE - FORNECIMENTO E INSTALAÇÃO. AF_03/2023	UN	100,00	2,00	2,00

APELIDO DO EMPREENDIMENTO
Casa térrea acessível, 2 quartos, Área=47,46m², conforme Portaria MCID 1416/2023

Nº TransfereGOV
974430

Item	Descrição	Unidade	Quantidade	Casa 4B	Casa 50
				4B	50
CONSTRUÇÃO DE UNIDADES HABITACIONAIS PARA ATENDIMENTO DE FAMILIAS EM SITUAÇÃO DE				125.677,68	125.677,68
1.8.1.2.14.	CAIXA OCTOGONAL 3" X 3", PVC, INSTALADA EM LAJE - FORNECIMENTO E INSTALAÇÃO. AF_03/2023	UN	350,00	7,00	7,00
1.8.1.3	FIOS E CABOS		-		
1.8.1.3.1.	CABO DE COBRE FLEXIVEL ISOLADO, 1,5 MM², ANTI-CHAMA 450/750 V, PARA CIRCUITOS TERMINAIS - FORNECIMENTO E INSTALAÇÃO. AF_03/2023	M	4.895,00	97,90	97,90
1.8.1.3.2.	CABO DE COBRE FLEXIVEL ISOLADO, 2,5 MM², ANTI-CHAMA 450/750 V, PARA CIRCUITOS TERMINAIS - FORNECIMENTO E INSTALAÇÃO. AF_03/2023	M	12.940,00	258,80	258,80
1.8.1.3.3.	CABO DE COBRE FLEXIVEL ISOLADO, 4 MM², ANTI-CHAMA 450/750 V, PARA CIRCUITOS TERMINAIS - FORNECIMENTO E INSTALAÇÃO. AF_03/2023	M	1.240,00	24,80	24,80
1.8.1.3.4.	CABO DE COBRE ISOLADO, 10 MM², ANTI-CHAMA 450/750 V, INSTALADO EM ELETROCALHA OU PERFILADO - FORNECIMENTO E INSTALAÇÃO. AF_10/2020	M	1.295,00	25,90	25,90
1.8.1.3.5.	CABO DE COBRE FLEXIVEL ISOLADO, 10 MM², ANTI-CHAMA 0,6/1,0 KV, PARA DISTRIBUIÇÃO - FORNECIMENTO E INSTALAÇÃO. AF_10/2020	M	415,00	8,30	8,30
1.8.1.3.6.	ELETRODUTO FLEXIVEL CORRUGADO, PVC, DN 25 MM (3/4"), PARA CIRCUITOS TERMINAIS, INSTALADO EM FORRO - FORNECIMENTO E INSTALAÇÃO. AF_03/2023	M	2.235,00	44,70	44,70
1.8.1.3.7.	ELETRODUTO FLEXIVEL CORRUGADO, PVC, DN 25 MM (3/4"), PARA CIRCUITOS TERMINAIS, INSTALADO EM PAREDE - FORNECIMENTO E INSTALAÇÃO. AF_03/2023	M	2.915,00	58,30	58,30
1.8.1.3.8.	ELETRODUTO FLEXIVEL CORRUGADO REFORÇADO, PVC, DN 25 MM (3/4"), PARA CIRCUITOS TERMINAIS, INSTALADO EM LAJE - FORNECIMENTO E INSTALAÇÃO. AF_03/2023	M	1.103,00	22,06	22,06
1.8.1.3.9.	RASGO LINEAR MANUAL EM ALVENARIA, PARA ELETRODUTOS, DIÂMETROS MENORES OU IGUAIS A 40 MM. AF_09/2023	M	2.915,00	58,30	58,30
1.8.2.	HIDRAULICAS / GÁS / INCÊNDIO		-		
1.8.2.1	TUBULAÇÕES E CONEXÕES HIDRAULICAS		-		
1.8.2.1.1.	JOELHO 90 GRAUS COM BUCHA DE LATÃO, PVC, SOLDÁVEL, DN 25MM X 1/2 INSTALADO EM RAMAL OU SUB-RAMAL DE ÁGUA - FORNECIMENTO E INSTALAÇÃO. AF_06/2022	UN	350,00	7,00	7,00
1.8.2.1.2.	JOELHO 90 GRAUS, PVC, SOLDÁVEL, DN 25MM, INSTALADO EM RAMAL DE DISTRIBUIÇÃO DE ÁGUA - FORNECIMENTO E INSTALAÇÃO. AF_06/2022	UN	400,00	8,00	8,00
1.8.2.1.3.	TE, PVC, SOLDÁVEL, DN 25MM, INSTALADO EM RAMAL OU SUB-RAMAL DE ÁGUA - FORNECIMENTO E INSTALAÇÃO. AF_06/2022	UN	200,00	4,00	4,00

APELIDO DO EMPREENDIMENTO
Casa térrea acessível, 2 quartos, Áutl=47,46m², conforme Portaria MCID 1413/2023

Nº TransfereGOV
974430

Item	Descrição	Unidade	Quantidade	Casa 49	Casa 50
				49	50
CONSTRUÇÃO DE UNIDADES HABITACIONAIS PARA ATENDIMENTO DE FAMILIAS EM SITUAÇÃO DE				125.677,00	125.677,00
1.8.2.1.4.	ADAPTADOR CURTO COM BOLSA E ROSCA PARA REGISTRO, PVC, SOLDÁVEL, DN 25MM X 3/4, INSTALADO EM RAMAL OU SUB-RAMAL DE ÁGUA - FORNECIMENTO E INSTALAÇÃO. AF_06/2022	UN	400,00	8,00	8,00
1.8.2.1.5.	TUBO PVC SOLDÁVEL, DE 25MM, INSTALADO EM PRUMADA DE ÁGUA - FORNECIMENTO E INSTALAÇÃO. AF_06/2022	M	255,00	5,10	5,10
1.8.2.1.6.	TUBO PVC SOLDÁVEL, DE 25MM, INSTALADO EM RAMAL OU SUB-RAMAL DE ÁGUA - FORNECIMENTO E INSTALAÇÃO. AF_06/2022	M	435,00	8,70	8,70
1.8.2.1.7.	FORNECIMENTO E INSTALAÇÃO DE PRESSURIZADOR ACOPLADO AO CHUVEIRO (TENSÃO: 220V - PRESSÃO MINIMA: 0,7MCA / PRESSÃO MÁXIMA: 2,5MCA - ENTRADA 1/2" / SAÍDA 1/2")	UN	50,00	1,00	1,00
1.8.2.2	REGISTROS				
1.8.2.2.1.	REGISTRO DE PRESSÃO BRUTO, LATAO, ROSCÁVEL, 3/4", COM ACABAMENTO E CANOPLA CROMADOS - FORNECIMENTO E INSTALAÇÃO. AF_08/2021	UN	50,00	1,00	1,00
1.8.2.2.2.	REGISTRO DE GAVETA BRUTO, LATAO, ROSCÁVEL, 3/4", COM ACABAMENTO E CANOPLA CROMADOS - FORNECIMENTO E INSTALAÇÃO. AF_08/2021	UN	150,00	3,00	3,00
1.8.2.2.3.	REGISTRO DE ESFERA, PVC, SOLDÁVEL, CCM VOLANTE, DN 32 MM - FORNECIMENTO E INSTALAÇÃO. AF_08/2021	UN	100,00	2,00	2,00
1.8.2.2.4.	ENGATE FLEXÍVEL EM PLÁSTICO BRANCO, 1/2" X 40CM - FORNECIMENTO E INSTALAÇÃO. AF_01/2020	UN	200,00	4,00	4,00
1.8.2.3	ENTRADA / ALIMENTAÇÃO HIDRÁULICA				
1.8.2.3.1.	KIT CAVALETE PARA MEDIÇÃO DE ÁGUA - ENTRADA INDIVIDUALIZADA, EM PVC 25 MM (3/4"), PARA 1 MEDIDOR - FORNECIMENTO E INSTALAÇÃO (EXCLUSIVE HIDRÔMETRO). AF_03/2024	UN	50,00	1,00	1,00
1.8.2.3.2.	CAIXA DE EMBUTIR EM POLICARBONATO PARA ABRIGO DE HIDRÔMETRO - FORNECIMENTO E INSTALAÇÃO (EXCLUSIVE HIDRÔMETRO).	UN	50,00	1,00	1,00
1.8.2.3.3.	REGISTRO DE GAVETA BRUTO, LATAO, ROSCÁVEL 3/4" - FORNECIMENTO E INSTALAÇÃO. AF_08/2021	UN	50,00	1,00	1,00
1.8.2.3.4.	TUBO PVC SOLDÁVEL, DE 25MM, INSTALADO EM RAMAL DE DISTRIBUIÇÃO DE ÁGUA - FORNECIMENTO E INSTALAÇÃO. AF_06/2022	M	337,50	6,75	6,75
1.8.2.3.5.	TUBO PVC SOLDÁVEL, DE 25MM, INSTALADO EM PRUMADA DE ÁGUA - FORNECIMENTO E INSTALAÇÃO. AF_06/2022	M	150,00	3,00	3,00
1.8.2.3.6.	JOELHO 90 GRAUS, PVC, SOLDÁVEL, DN 25MM, INSTALADO EM RAMAL DE DISTRIBUIÇÃO DE ÁGUA - FORNECIMENTO E INSTALAÇÃO. AF_06/2022	UN	100,00	2,00	2,00

APELIDO DO EMPREENDIMENTO

Casa terrea acessível, 2 quartos, Autil=47,46m², conforme Portaria MCID 1416/2023

Nº TransfereGOV

974430

Item	Descrição	Unidade	Quantidade	Casa	
				49	50
CONSTRUÇÃO DE UNIDADES HABITACIONAIS PARA ATENDIMENTO DE FAMILIAS EM SITUAÇÃO DE				125.677,68	125.677,68
1.8.2.3.7.	TE. PVC. SOLDÁVEL, DN 25MM, INSTALADO EM RAMAL DE DISTRIBUIÇÃO DE ÁGUA - FORNECIMENTO E INSTALAÇÃO. AF_06/2022	UN	50,00	1,00	1,00
1.8.2.4	CAIXA D'ÁGUA E BARRILETE		-		
1.8.2.4.1.	CAIXA D'ÁGUA EM POLIETILENO, 500 LITROS - FORNECIMENTO E INSTALAÇÃO. AF_06/2021	UN	50,00	1,00	1,00
1.8.2.4.2.	FURTO EM CAIXA D'ÁGUA COM ESPESURA DE 2 ATÉ 5 MM E DIÂMETRO DE 25 MM. AF_06/2021	UN	50,00	1,00	1,00
1.8.2.4.3.	FURTO EM CAIXA D'ÁGUA COM ESPESURA DE 2 ATÉ 5 MM E DIÂMETRO DE 32 MM. AF_06/2021	UN	100,00	2,00	2,00
1.8.2.4.4.	ADAPTADOR COM FLANGE E ANEL DE VEDAÇÃO. PVC. SOLDÁVEL, DN 25 MM X 3/4", INSTALADO EM RESERVAÇÃO PREDIAL DE ÁGUA - FORNECIMENTO E INSTALAÇÃO. AF_04/2024	UN	50,00	1,00	1,00
1.8.2.4.5.	ADAPTADOR COM FLANGE E ANEL DE VEDAÇÃO. PVC. SOLDÁVEL, DN 32 MM X 1", INSTALADO EM RESERVAÇÃO PREDIAL DE ÁGUA - FORNECIMENTO E INSTALAÇÃO. AF_04/2024	UN	100,00	2,00	2,00
1.8.2.4.6.	TORNEIRA DE BOIA PARA CAIXA D'ÁGUA, ROSCÁVEL, 3/4" - FORNECIMENTO E INSTALAÇÃO. AF_08/2021	UN	50,00	1,00	1,00
1.8.2.4.7.	JOELHO 90 GRAUS, PVC. SOLDÁVEL, DN 25MM, INSTALADO EM RAMAL DE DISTRIBUIÇÃO DE ÁGUA - FORNECIMENTO E INSTALAÇÃO. AF_06/2022	UN	400,00	8,00	8,00
1.8.2.4.8.	JOELHO 90 GRAUS, PVC. SOLDÁVEL, DN 32MM, INSTALADO EM RAMAL DE DISTRIBUIÇÃO DE ÁGUA - FORNECIMENTO E INSTALAÇÃO. AF_06/2022	UN	200,00	4,00	4,00
1.8.2.4.9.	JOELHO 45 GRAUS, PVC. SOLDÁVEL, DN 32MM, INSTALADO EM RAMAL DE DISTRIBUIÇÃO DE ÁGUA - FORNECIMENTO E INSTALAÇÃO. AF_06/2022	UN	50,00	1,00	1,00
1.8.2.4.10.	BUCHA DE REDUÇÃO, CURTA, PVC, SOLDÁVEL, DN 32 X 25 MM, INSTALADO EM RAMAL DE DISTRIBUIÇÃO DE ÁGUA - FORNECIMENTO E INSTALAÇÃO. AF_06/2022	UN	100,00	2,00	2,00
1.8.2.4.11.	TE. PVC, SOLDÁVEL, DN 32MM, INSTALADO EM RAMAL DE DISTRIBUIÇÃO DE ÁGUA - FORNECIMENTO E INSTALAÇÃO. AF_06/2022	UN	150,00	3,00	3,00
1.8.2.4.12.	TE DE REDUÇÃO, PVC, SOLDÁVEL, DN 32MM X 25MM, INSTALAÇÃO EM RAMAL DE DISTRIBUIÇÃO DE ÁGUA - FORNECIMENTO E INSTALAÇÃO. AF_06/2022	UN	50,00	1,00	1,00
1.8.2.4.13.	TUBO, PVC, SOLDÁVEL, DE 25MM, INSTALADO EM RAMAL DE DISTRIBUIÇÃO DE ÁGUA - FORNECIMENTO E INSTALAÇÃO. AF_06/2022	M	220,00	4,40	4,40

APELIDO DO EMPREENDIMENTO

Casa térrea acessível, 2 quartos, Área=47,46m², conforme Portaria MCID 1416/2023

Nº TransfereGOV
974430

Item	Descrição	Unidade	Quantidade	Casa 49	Casa 50
				49	50
CONSTRUÇÃO DE UNIDADES HABITACIONAIS PARA ATENDIMENTO DE FAMILIAS EM SITUAÇÃO DE				125,677,00	125,677,00
1.8.2.4 14.	TUBO PVC, SOLDÁVEL, DE 32MM, INSTALADO EM RAMAL DE DISTRIBUIÇÃO DE ÁGUA - FORNECIMENTO E INSTALAÇÃO. AF_06/2022	M	527,50	10,55	10,55
1.8.3.	SANITÁRIAS / PLUVIAL		-		
1.8.3.1.	TUBULAÇÕES E CONEXÕES SANITÁRIAS		-		
1.8.3.1.1.	JOELHO 45 GRAUS PVC, SÉRIE NORMAL, ESGOTO PREDIAL, DN 40 MM, JUNTA SOLDÁVEL FORNECIDO E INSTALADO EM RAMAL DE DESCARGA OU RAMAL DE ESGOTO SANITÁRIO. AF_08/2022	UN	150,00	3,00	3,00
1.8.3.1.2.	JOELHO 45 GRAUS PVC, SÉRIE NORMAL, ESGOTO PREDIAL, DN 50 MM, JUNTA ELÁSTICA, FORNECIDO E INSTALADO EM RAMAL DE DESCARGA OU RAMAL DE ESGOTO SANITÁRIO. AF_08/2022	UN	100,00	2,00	2,00
1.8.3.1.3.	JOELHO 90 GRAUS PVC, SÉRIE NORMAL, ESGOTO PREDIAL, DN 40 MM, JUNTA SOLDÁVEL FORNECIDO E INSTALADO EM RAMAL DE DESCARGA OU RAMAL DE ESGOTO SANITÁRIO. AF_08/2022	UN	100,00	2,00	2,00
1.8.3.1.4.	JOELHO 90 GRAUS PVC, SÉRIE NORMAL, ESGOTO PREDIAL, DN 50 MM, JUNTA ELÁSTICA, FORNECIDO E INSTALADO EM RAMAL DE DESCARGA OU RAMAL DE ESGOTO SANITÁRIO. AF_08/2022	UN	450,00	9,00	9,00
1.8.3.1.5.	JOELHO 90 GRAUS PVC, SÉRIE NORMAL, ESGOTO PREDIAL, DN 100 MM, JUNTA ELÁSTICA, FORNECIDO E INSTALADO EM RAMAL DE DESCARGA OU RAMAL DE ESGOTO SANITÁRIO. AF_08/2022	UN	50,00	1,00	1,00
1.8.3.1.6.	TE PVC, SÉRIE NORMAL, ESGOTO PREDIAL DN 50 X 50 MM, JUNTA ELÁSTICA, FORNECIDO E INSTALADO EM RAMAL DE DESCARGA OU RAMAL DE ESGOTO SANITÁRIO. AF_09/2022	UN	50,00	1,00	1,00
1.8.3.1.7.	JUNÇÃO DE REDUÇÃO INVERTIDA, PVC, SÉRIE NORMAL, ESGOTO PREDIAL, DN 100 X 50 MM, JUNTA ELÁSTICA FORNECIDO E INSTALADO EM RAMAL DE DESCARGA OU RAMAL DE ESGOTO SANITÁRIO. AF_08/2022	UN	50,00	1,00	1,00
1.8.3.1.8.	TERMINAL DE VENTILAÇÃO, PVC, SÉRIE NORMAL, ESGOTO PREDIAL, DN 50 MM, JUNTA SOLDÁVEL, FORNECIDO E INSTALADO EM PRUMADA DE ESGOTO SANITÁRIO OU VENTILAÇÃO. AF_08/2022	UN	50,00	1,00	1,00
1.8.3.1.9.	TUBO PVC, SÉRIE NORMAL, ESGOTO PREDIAL, DN 40 MM, FORNECIDO E INSTALADO EM RAMAL DE DESCARGA OU RAMAL DE ESGOTO SANITÁRIO. AF_08/2022	M	167,50	3,35	3,35
1.8.3.1.10.	TUBO PVC, SÉRIE NORMAL, ESGOTO PREDIAL, DN 50 MM, FORNECIDO E INSTALADO EM RAMAL DE DESCARGA OU RAMAL DE ESGOTO SANITÁRIO. AF_08/2022	M	510,50	10,21	10,21
1.8.3.1.11.	TUBO PVC, SÉRIE NORMAL, ESGOTO PREDIAL, DN 50 MM, FORNECIDO E INSTALADO EM PRUMADA DE ESGOTO SANITÁRIO OU VENTILAÇÃO. AF_08/2022	M	200,00	4,00	4,00

APELIDO DO EMPREENDIMENTO

Casa térrea acessível, 2 quartos, Autil=47,46m², conforme Portaria MCID 1419/2023

Nº TransfereGOV
974430

Item	Descrição	Unidade	Quantidade	Casa 49	Casa 50
				48	50
CONSTRUÇÃO DE UNIDADES HABITACIONAIS PARA ATENDIMENTO DE FAMILIAS EM SITUAÇÃO DE				125.677,60	125.677,60
1.8.3.1.12.	TUBO PVC, SÉRIE NORMAL, ESGOTO PREDIAL, DN 100 MM, FORNECIDO E INSTALADO EM RAMAL DE DESCARGA OU RAMAL DE ESGOTO SANITÁRIO. AF_08/2022	M	1.690,00	33,80	33,80
1.8.3.2	ACESSÓRIOS / CAIXAS SANITÁRIAS		-		
1.8.3.2.1.	CAIXA ENTERRADA HIDRÁULICA RETÂNGULAR EM ALVENARIA COM TIJOLOS CERÂMICOS MACIÇOS, DIMENSÕES INTERNAS: 0,6X0,6X0,6 M PARA REDE DE ESGOTO AF_12/2020	UN	250,00	5,00	5,00
1.8.3.2.2.	CAIXA SIFONADA, PVC, DN 100 X 100 X 50 MM, JUNTA ELÁSTICA, FORNECIDA E INSTALADA EM RAMAL DE DESCARGA OU EM RAMAL DE ESGOTO SANITÁRIO. AF_08/2022	UN	50,00	1,00	1,00
1.8.3.2.3.	RALO SIFONADO REDONDO, PVC, DN 100 X 40 MM, JUNTA SOLDÁVEL, FORNECIDO E INSTALADO EM RAMAL DE DESCARGA OU EM RAMAL DE ESGOTO SANITÁRIO. AF_08/2022	UN	50,00	1,00	1,00
1.8.3.2.4.	RALO SECO CÔNICO, PVC, DN 100 X 40 MM, JUNTA SOLDÁVEL, FORNECIDO E INSTALADO EM RAMAL DE DESCARGA OU EM RAMAL DE ESGOTO SANITÁRIO. AF_08/2022	UN	50,00	1,00	1,00
1.8.3.2.5.	CAIXA DE GORDURA SIMPLES (CAPACIDADE: 36 L) RETANGULAR, EM ALVENARIA COM BLOCOS DE CONCRETO, DIMENSÕES INTERNAS = 0,2X0,4 M, ALTURA INTERNA = 0,8 M. AF_12/2020	UN	50,00	1,00	1,00
1.8.4.	APARELHOS, METAIS E BANCADAS		-		
1.8.4.0.1.	VASO SANITÁRIO SIFONADO COM CAIXA ACOPLADA LOUÇA BRANCA, INCLUSO ENGATE FLEXÍVEL EM PLÁSTICO BRANCO, 1/2 X 40CM - FORNECIMENTO E INSTALAÇÃO. AF_01/2020	UN	50,00	1,00	1,00
1.8.4.0.2.	LAVATÓRIO LOUÇA BRANCA SUSPENSO, 29,5 X 39CM OU EQUIVALENTE, PADRÃO POPULAR, INCLUSO SIFÃO FLEXÍVEL EM PVC, VÁLVULA E ENGATE FLEXÍVEL 30CM EM PLÁSTICO E TORNEIRA CROMADA DE MESA, PADRÃO POPULAR - FORNECIMENTO E INSTALAÇÃO. AF_01/2020	UN	50,00	1,00	1,00
1.8.4.0.3.	BANCADA DE MÁRMORE SINTÉTICO 120 X 60CM, COM CUBA INTEGRADA INCLUSO SIFÃO TIPO FLEXÍVEL EM PVC, VÁLVULA EM PLÁSTICO CROMADO TIPO AMERICANA E TORNEIRA CROMADA LONGA, DE PAREDE, PADRÃO POPULAR - FORNECIMENTO E INSTALAÇÃO. AF_01/2020	UN	36,00	0,72	0,72
1.8.4.0.4.	TANQUE DE MÁRMORE SINTÉTICO COM COLUNA, 22L OU EQUIVALENTE, INCLUSO SIFÃO FLEXÍVEL EM PVC, VÁLVULA PLÁSTICA E TORNEIRA DE METAL CROMADO PADRÃO POPULAR - FORNECIMENTO E INSTALAÇÃO. AF_01/2020	UN	50,00	1,00	1,00
1.8.4.0.5.	CHUVEIRO ELÉTRICO COMUM CORPO PLÁSTICO, TIPO DUCHA - FORNECIMENTO E INSTALAÇÃO. AF_01/2020	UN	50,00	1,00	1,00

APELIDO DO EMPREENDIMENTO

Casa térrea acessível, 2 quartos, Autil=47,46m², conforme Portaria MCID 1416/2023

Nº TransfereGOV
974430

Item	Descrição	Unidade	Quantidade	Casa 49	Casa 50
				49	50
CONSTRUÇÃO DE UNIDADES HABITACIONAIS PARA ATENDIMENTO DE FAMÍLIAS EM SITUAÇÃO DE RISCO				126.677,66	126.677,66
1.8.4.0.6.	KIT DE ACESSÓRIOS PARA BANHEIRO EM METAL CROMADO, 5 PEÇAS, INCLUSO FIXAÇÃO. AF_01/2020	UN	50,00	1,00	1,00
1.8.4.0.7.	BARRA DE APOIO RETA, EM AÇO INOX POLIDO, COMPRIMENTO 80 CM, FIXADA NA PAREDE - FORNECIMENTO E INSTALAÇÃO. AF_01/2020	UN	6,00		
1.8.4.0.8.	BARRA DE APOIO RETA, EM AÇO INOX POLIDO, COMPRIMENTO 70 CM, FIXADA NA PAREDE - FORNECIMENTO E INSTALAÇÃO. AF_01/2020	UN	6,00		
1.8.4.0.9.	BANCO ARTICULADO, EM AÇO INOX, PARA PCO, FIXADO NA PAREDE - FORNECIMENTO E INSTALAÇÃO. AF_01/2020	UN	3,00		
1.8.4.0.10.	Barra de apoio para lavatório constituída de barra lateral tipo "U", em aço polido, l=40cm	UN	3,00		
1.8.5.	FOSSA SEPTICA		-		
1.8.5.0.1.	ESCAVAÇÃO MANUAL DE VALA. AF_09/2024	M3	262,50	5,25	5,25
1.8.5.0.2.	PREFARO DE FUNDO DE VALA COM LARGURA MENOR QUE 1,5 M (ACERTO DO SOLO NATURAL). AF_08/2020	M2	131,50	2,63	2,63
1.8.5.0.3.	LASTRO DE CONCRETO MAGRO, APLICADO EM PISOS, LAJES SOBRE SOLO OU RADIERS, ESPESSURA DE 5 CM. AF_01/2024	M2	131,50	2,63	2,63
1.8.5.0.4.	ALVENARIA DE TIJOLO CERÂMICO FURADO (9x19x19)cm C/ARGAMASSA MISTA DE CAL HIDRATADA ESP=20 cm (BASEADA NA C0074/SEINFRA)	M2	501,50	10,03	10,03
1.8.5.0.5.	ARMAÇÃO PARA EXECUÇÃO DE RADIÉR, PISO DE CONCRETO OU LAJE SOBRE SOLO, COM USO DE TELA Q-196. AF_09/2021	KG	103,00	2,06	2,06
1.8.5.0.6.	CONCRETO FCK = 20MPa, TRAÇO 1,2,7,3 (EM MASSA SECA DE CIMENTO/ AREIA MÉDIA/ BRITA 1) - PREPARO MECÂNICO COM BETONEIRA 600 L. AF_05/2021	M3	10,50	0,21	0,21
1.8.5.0.7.	LANÇAMENTO COM USO DE BALDES, ADENSAMENTO E ACABAMENTO DE CONCRETO EM ESTRUTURAS. AF_02/2022	M3	10,50	0,21	0,21
1.8.5.0.8.	CHAFISCO APLICADO EM ALVENARIAS E ESTRUTURAS DE CONCRETO INTERNAS, COM COLHER DE PEDREIRO, ARGAMASSA TRAÇO 1:3 COM PREFARO EM BETONEIRA 400L. AF_10/2022	M2	433,50	8,67	8,67
1.8.5.0.9.	IMPERMEABILIZAÇÃO DE SUPERFÍCIE COM ARGAMASSA DE CIMENTO E AREIA, COM ADITIVO IMPERMEABILIZANTE, E = 1,5CM. AF_09/2023	M2	433,50	8,67	8,67
1.8.5.0.10.	TAMPA CIRCULAR PARA ESGOTO E DRENAGEM, EM CONCRETO PRÉ-MOLDADO, DIÂMETRO INTERNO = 0,60 M E ALTURA = 0,10 M. AF_12/2020	UN	100,00	2,00	2,00
1.9.	SUMIDOURO		-		



PLQ - PLANILHA DE LEVANTAMENTO DE QUANTIDADES
Memória de Cálculo - OGJ

Grau de Sigilo
#PUBLICO

APELIDO DO EMPREENDIMENTO
Casa térrea acessível, 2 quartos, Autil=47,46m², conforme Portaria MCID 1416/2023

Nº TransfereGOV
974430

Item	Descrição	Unidade	Quantidade	Casa 4B	Casa 5B
				4B	5B
CONSTRUÇÃO DE UNIDADES HABITACIONAIS PARA ATENDIMENTO DE FAMILIAS EM SITUAÇÃO DE				125.677,89	125.677,89
1.9.0.0.1.	ESCAVAÇÃO MANUAL DE VALA. AF_09/2024	M3	361,00	7,22	7,22
1.9.0.0.2.	PREPARO DE FUNDO DE VALA COM LARGURA MENOR QUE 1,5 M (ACERTO DO SOLO NATURAL). AF_08/2020	M2	190,00	3,80	3,80
1.9.0.0.3.	ALVENARIA DE TIJOLO CERÂMICO FURADO (9x19x19)cm CARGAMASSA MISTA DE CAL HIDRATADA ESP=20 cm (BASEADA NA C0074/SEINFRA)	M2	621,50	12,43	12,43
1.9.0.0.4.	ARMAÇÃO PARA EXECUÇÃO DE RADIER, PISO DE CONCRETO OU LAJE SOBRE SOLO, COM USO DE TELA Q-136. AF_09/2021	KG	176,00	3,52	3,52
1.9.0.0.5.	CONCRETO FCK = 25MPa, TRAÇO 1.2.3.2.7 (EM MASSA SECA DE CIMENTO/ AREIA MÉDIA/ BRITA 1) - PREPARO MECÂNICO COM BETONEIRA 600 L. AF_05/2021	M3	17,50	0,35	0,35
1.9.0.0.6.	LANÇAMENTO COM USO DE BALDES, ADENSAMENTO E ACABAMENTO DE CONCRETO EM ESTRUTURAS. AF_02/2022	M3	17,50	0,35	0,35
1.9.0.0.7.	LASTRO COM MATERIAL GRANULAR (PEDRA BRITADA N.3), APLICADO EM PISOS OU LAJES SOBRE SOLO, ESPESSURA DE 10 CM. AF_01/2024	M3	63,50	1,27	1,27
1.9.0.0.8.	TAMPA CIRCULAR PARA ESGOTO E DRENAGEM, EM CONCRETO PRÉ-MOLDADO, DIÂMETRO INTERNO = 0,60 M E ALTURA = 0,10 M. AF_12/2020	UN	50,00	1,00	1,00
1.10.	COMPLEMENTAÇÕES		-		
1.10.1.	CALAFETE / LIMPEZA		-		
1.10.1.0.1.	LIMPEZA DE BACIA SANITÁRIA, BIDÊ OU MICTÓRIO EM LOUÇA, INCLUSIVE METAIS CORRESPONDENTES. AF_04/2019	UN	50,00	1,00	1,00
1.10.1.0.2.	LIMPEZA DE BANCADA DE PEDRA (MÁRMORE OU GRANITO). AF_04/2019	M2	36,00	0,72	0,72
1.10.1.0.3.	LIMPEZA DE CONTRAPISO COM VASSOURA A SECO. AF_04/2019	M2	807,50	16,15	16,15
1.10.1.0.4.	LIMPEZA DE PORFO REMOVÍVEL COM PANO ÚMIDO. AF_04/2019	M2	1.795,00	35,90	35,90
1.10.1.0.5.	LIMPEZA DE JANELA DE VIDRO COM CAIXILHO EM AÇO/ALUMÍNIO/PVC. AF_04/2019	M2	200,00	4,00	4,00
1.10.1.0.6.	LIMPEZA DE PISO CERÂMICO OU PORCELANATO UTILIZANDO DETERGENTE NEUTRO E ESCOVAÇÃO MANUAL. AF_04/2019	M2	2.373,00	47,46	47,46
1.10.1.0.7.	LIMPEZA DE PORTA DE MADEIRA. AF_04/2019	M2	840,00	16,80	16,80
1.10.1.0.8.	LIMPEZA DE REVESTIMENTO CERÂMICO EM PAREDE UTILIZANDO DETERGENTE NEUTRO E ESCOVAÇÃO MANUAL. AF_04/2019	M2	796,00	15,92	15,92
1.10.1.0.9.	LIMPEZA DE TANQUE OU LAVATÓRIO DE LOUÇA ISOLADO, INCLUSIVE METAIS CORRESPONDENTES. AF_04/2019	UN	100,00	2,00	2,00





PLQ - PLANILHA DE LEVANTAMENTO DE QUANTIDADES
 Memória de Cálculo - OGU

Grau de Sigilo
 #PUBLICO

APELIDO DO EMPREENDIMENTO

Casa térrea acessível, 2 quartos, Auti=47,46m², conforme Portaria MCID 1416/2023

Nº TransfereGOV
 974430

Item	Descrição	Unidade	Quantidade	Casa 49	Casa 50
				49	50
CONSTRUÇÃO DE UNIDADES HABITACIONAIS PARA ATERVIMENTO DE FAMILIAS EM SITUAÇÃO DE				125,67,66	125,67,66

CATOLÉ DO ROCHA/PB

Local

segunda-feira, 1 de setembro de 2025

Data

PAULA CRISTINA ARAUJO
LEITAO:09693634438

Assinado de forma digital por PAULA
 CRISTINA ARAUJO LEITAO:09693634438
 Dados: 2025.10.16 09:24:04 -03'00'





CRONOGRAMA PREVISTO PLE

PROponente / Tomador: Prefeitura Municipal de Catolé do Rocha; Nº Operação: 1100405-84; Nº TransfereGOV: 974433; Apelido Empreendimento: Casa térrea acessível, 2 quartos Autil=47,46m², conforme Portaria MCID 1416/2023

1. Selecione o Título do Evento da Administração Local:

◀ Não foi indicado o Evento de Administração Local

2. Digite nas células em amarelo o número do período em que os eventos serão concluídos:

Table with columns for 'Nº do Evento', 'Título dos Eventos', and 21 'Casa' columns (Casa 1 to Casa 21). Rows list construction tasks like 'SERVIÇOS PRELIMINARES', 'SAPATA', 'BALDRAMES', etc., with numerical values in yellow cells indicating completion periods.



Cronograma		Mês 01	Mês 02	Mês 03	Mês 04	Mês 05	Mês 06	Mês 07	Mês 08	Mês 09	Mês 10
Parcela	%	10,52%	7,78%	7,78%	7,78%	7,78%	7,78%	7,78%	7,78%	7,78%	7,78%
	R\$	679.508,80	502.710,64	502.710,64	502.710,64	502.710,84	502.710,64	502.710,64	502.710,64	502.710,64	502.710,64
Acumulado	%	10,52%	18,30%	26,08%	33,86%	41,64%	49,42%	57,20%	64,99%	72,77%	80,55%
	R\$	679.508,80	1.182.219,44	1.684.930,08	2.187.640,72	2.690.351,36	3.193.062,00	3.695.772,64	4.198.483,28	4.701.193,92	5.203.904,56
Administração Local	%										

F CATOLÉ

F Local

F segunda-feira, 1 de setembro de 2025

F Data

Responsável Técnico

Nome: PAULA CRISTINA ARAÚJO LEI

CREA/CAU: 161.869.760-3

ART/RRT: PB20250748338



Mês 11	Mês 12		Mês 01	Mês 02	Mês 03	Mês 04	Mês 05	Mês 06	Mês 07	Mês 08	Mês 09	Mês 10	Mês 11	Mês 12
7,78%	11,67%	%	10,52%	7,78%	7,78%	7,78%	7,78%	7,78%	7,78%	7,78%	7,78%	7,78%	7,78%	11,67%
502.710,64	754.065,96	R\$	679.508,80	502.710,64	502.710,64	502.710,64	502.710,64	502.710,64	502.710,64	502.710,64	502.710,64	502.710,64	502.710,64	754.065,96
88,33%	100,00%	%	10,52%	18,30%	26,08%	33,86%	41,64%	49,42%	57,20%	64,99%	72,77%	80,55%	88,33%	100,00%
5.706.615,20	6.460.681,16	R\$	679.508,80	1.182.219,44	1.684.930,08	2.187.640,72	2.690.351,36	3.193.062,00	3.695.772,64	4.198.483,28	4.701.193,92	5.203.904,56	5.706.615,20	6.460.681,16
		%												

PAULA CRISTINA ARAUJO
LEITAO:09693634438

Assinado de forma digital por PAULA CRISTINA
ARAÚJO LEITÃO:09693634438
Dados: 2025.10.16 09:23:22 - (-3'00')

Responsável Técnico
Nome: PAULA CRISTINA ARAÚJO LEITÃO
CREA/CAU: 161.669.760-3
ART/RRT: PB20250748338

LEITÃO





CFF - CRONOGRAMA FÍSICO-FINANCEIRO
OGU

Grau de Sigilo
#PUBLICO

Nº OPERAÇÃO 1100406-84 Nº TGOV 974130 PROPONENTE TOMADOR PREFEITURA MUNICIPAL DE CATOLINA APELIDO EMPREENDIMENTO Casa térrea acessível, 2 quartos, Área=47,45m², conforme Portaria n

Item	Descrição	Valor (R\$)	Parcelas:	1	2	3	4	5	6	7	8	9	10	11	12
1.	CONSTRUÇÃO DE HABITAÇÃO DE INT.	4.288.181,18	% Período:	10/25 8,21%	11/25 7,98%	12/25 7,98%	01/26 7,98%	02/26 7,98%	03/26 7,98%	04/26 7,98%	05/26 7,98%	06/26 7,98%	07/26 7,98%	08/26 7,98%	09/26 11,97%
1.1.	SERVIÇOS PRELIMINARES	4.466,32	% Período:	100,00%											
1.2.	FUNDAÇÕES E CONTENÇÕES	901.326,50	% Período:	8,00%	8,00%	8,00%	8,00%	8,00%	8,00%	8,00%	8,00%	8,00%	8,00%	8,00%	12,00%
1.3.	SUPRAESTRUTURA	545.345,50	% Período:	8,00%	8,00%	8,00%	8,00%	8,00%	8,00%	8,00%	8,00%	8,00%	8,00%	8,00%	12,00%
1.4.	PAREDES E PAINÉIS	1.016.457,50	% Período:	8,00%	8,00%	8,00%	8,00%	8,00%	8,00%	8,00%	8,00%	8,00%	8,00%	8,00%	12,00%
1.5.	COBERTURA E PROTEÇÕES	994.707,50	% Período:	8,00%	8,00%	8,00%	8,00%	8,00%	8,00%	8,00%	8,00%	8,00%	8,00%	8,00%	12,00%
1.6.	REVESTIMENTOS	824.000,00	% Período:	8,00%	8,00%	8,00%	8,00%	8,00%	8,00%	8,00%	8,00%	8,00%	8,00%	8,00%	12,00%
1.7.	PAVIMENTAÇÕES	622.562,00	% Período:	8,00%	8,00%	8,00%	8,00%	8,00%	8,00%	8,00%	8,00%	8,00%	8,00%	8,00%	12,00%
1.8.	INSTALAÇÕES	1.182.244,34	% Período:	8,76%	7,93%	7,93%	7,93%	7,93%	7,93%	7,93%	7,93%	7,93%	7,93%	7,93%	11,90%
1.9.	SUMIDOURO	170.972,50	% Período:	8,00%	8,00%	8,00%	8,00%	8,00%	8,00%	8,00%	8,00%	8,00%	8,00%	8,00%	12,00%
1.10.	COMPLEMENTAÇÕES	25.099,00	% Período:	8,00%	8,00%	8,00%	8,00%	8,00%	8,00%	8,00%	8,00%	8,00%	8,00%	8,00%	12,00%
2.	BALDO DE MAIS METAS (PÓS-SUSPEN.	182.509,00	% Período:	100,00%											
3.			% Período:												
4.			% Período:												
5.			% Período:												
6.			% Período:												





CFF - CRONOGRAMA FISICO-FINANCEIRO
OGU

Grau de Sigilo
#PUBLICO

Nº OPERAÇÃO: 11004/06-84 | Nº TGOV: 974430 | PROPONENTE TOMADOR: PREFEITURA MUNICIPAL DE CATOLINA | APELIDO EMPREENDIMENTO: Casa térrea acessível, 2 quartos, Autil=47,46m², conforme Portaria n

Item	Descrição	Valor (R\$)	Parcelas:	1	2	3	4	5	6	7	8	9	10	11	12
				10/25	11/25	12/25	01/26	02/26	03/26	04/26	05/26	06/26	07/26	08/26	09/26
	% Período:														
	% Período:														
	% Período:														
	% Período:														
	% Período:														
	% Período:														
	% Período:														
	% Período:														
	% Período:														
	% Período:														
	% Período:														
	% Período:														
	% Período:														
	% Período:														
	% Período:														
	% Período:														
	% Período:														





CFF - CRONOGRAMA FÍSICO-FINANCEIRO
OGU

Grau de Sigilo
#PUBLICO

Nº OPERAÇÃO: 1100406-84 | Nº TGOV: 974130 | PROPONENTE TOMADOR: PREFEITURA MUNICIPAL DE CAFOFÉ | APELIDO EMPREENDIMENTO: Casa térrea acessível, 2 quartos, Autil=47,46m², conforme Portaria N

Item	Descrição	Valor (R\$)	Parcelas:	1	2	3	4	5	6	7	8	9	10	11	12
				10/25	11/25	12/25	01/26	02/26	03/26	04/26	05/26	06/26	07/26	08/26	09/26
	% Período:														
	% Período:														
	% Período:														
Total: R\$ 6.460.681,16				%:	10,52%	7,76%	7,78%	7,78%	7,78%	7,78%	7,78%	7,78%	7,78%	7,78%	11,67%
Período:	Repasso:	679.508,80	502.710,64	502.710,64	502.710,64	502.710,64	502.710,64	502.710,64	502.710,64	502.710,64	502.710,64	502.710,64	502.710,64	502.710,64	754.035,96
	Contrapartida:	-	-	-	-	-	-	-	-	-	-	-	-	-	-
	Outros:	-	-	-	-	-	-	-	-	-	-	-	-	-	-
Acumulado:	Investimento:	679.508,80	502.710,64	502.710,64	502.710,64	502.710,64	502.710,64	502.710,64	502.710,64	502.710,64	502.710,64	502.710,64	502.710,64	502.710,64	754.035,96
	%:	10,52%	18,30%	26,08%	33,96%	41,64%	49,42%	57,20%	64,99%	72,77%	80,55%	88,33%	100,00%		
	Repasso:	679.508,80	1.182.219,44	1.684.930,08	2.187.640,72	2.690.351,36	3.193.062,00	3.695.772,64	4.198.483,28	4.701.193,92	5.203.904,56	5.706.615,20	6.209.325,84	6.712.036,48	7.214.747,12
	Contrapartida:	-	-	-	-	-	-	-	-	-	-	-	-	-	-
	Outros:	-	-	-	-	-	-	-	-	-	-	-	-	-	-
Administração Local:		679.508,80	1.182.219,44	1.684.930,08	2.187.640,72	2.690.351,36	3.193.062,00	3.695.772,64	4.198.483,28	4.701.193,92	5.203.904,56	5.706.615,20	6.209.325,84	6.712.036,48	7.214.747,12

Assinado de forma digital por PAULA CRISTINA ARAUJO LEITAO:09693634438
 CRISTINA ARAUJO LEITAO:09693634438
 Dados: 2025.10.16 09:22:32 -03'00'

CATOLÉ DO ROCHA/PB
Local

Data

Responsável Técnico
 Nome: PAULA CRISTINA ARAUJO LEITAO
 CREA/CAU: 181.669.760-3
 ART/IRRT: PB20250748338





A. DOCUMENTAÇÃO DA PROPOSTA

Dados do Contrato (Inicial)	
Fonte de recursos:	OGU
Proponente/Tomador:	PREFEITURA MUNICIPAL DE CATOLÉ DO ROCHA
Município/UF:	CATOLÉ DO ROCHA/PB
Nº da Operação (0000000-00):	1100406-84
Nº do TransfereGOV (000000):	974430
Valor do Repasse Contratado (R\$):	6.500.000,00
Valor de Contrapartida Contratada (R\$):	0,00
% mínimo de Contrapartida:	0,00%
R\$ mínimo de Contrapartida (se houver):	
% máximo de Contrapartida:	

Dados do Empreendimento e Orçamento	
Nome/apelido:	Casa térrea acessível, 2 quartos, Autil=47,46m², conforme Portaria MCID 1416/2023
Descrição do Objeto do Lote / CTEF:	CONSTRUÇÃO DE UNIDADES HABITACIONAIS PARA ATENDIMENTO DE FAMÍLIAS EM SITUAÇÃO DE VULNERABILIDADE SOCIAL NO MUNICÍPIO DE CATOLÉ DO ROCHA-PB
Regime previdenciário previsto para a obra:	NÃO DESONERADO
Data base do Orçamento:	05-2025

Responsável pelo Orçamento	
Nome:	PAULA CRISTINA ARAUJO LEITÃO
CREA/CAU:	161.669.760-3
ART/RRT:	PB20250748338
Data do preenchimento:	01/09/2025

Responsável pelo Tomador (Prefeito, no caso de Municípios)	
Nome:	Lauro Adolfo Maia Serafim
Cargo:	Prefeito

Arredondamento das frentes:	TransfereGOV
-----------------------------	--------------

B. RESULTADO DO PROCESSO LICITATÓRIO

Licitação	
Data de emissão dos documentos de licitação:	
Nº do CTEF (contrato com empresa):	
Nome da empresa:	
CNPJ da empresa:	
Regime de execução do CTEF:	EMPREITADA POR PREÇO GLOBAL
Data base do CTEF:	

C. ACOMPANHAMENTO DO EMPREENDIMENTO

Dados da obra	
Data do Início da Obra:	
Data da fechamento do RRE:	

Responsável pela Fiscalização	
Nome:	
Profissão:	
CREA/CAU (para obras/projetos):	
ART/RRT (para obras/projetos):	

PAULA CRISTINA ARAUJO
I FITAO:09693634438

Assinado de forma digital por
PAULA CRISTINA ARAUJO
LEITAO:09693634438
Dados: 2025.10.16 09:23:39 -03'00'

EMPRESA	NOME DA EMPRESA	COTAÇÕES	DATA COTAÇÃO
		50,56	01/05/2025
OBSERVAÇÕES:			

FONTE	CÓDIGO	DESCRIÇÃO	UNIDADE	MEDIANA	ÍNDICE RETROAÇÃO
Cotação	44091_COT	DISJUNTOR TIPO DR, BIPOLAR DE 25A	UN	209,90	
	EMPRESA	NOME DA EMPRESA		COTAÇÕES	DATA COTAÇÃO
				209,90	01/05/2025
OBSERVAÇÕES:					

FONTE	CÓDIGO	DESCRIÇÃO	UNIDADE	MEDIANA	ÍNDICE RETROAÇÃO
Cotação	45115_COT	CAIXA OU ABRIGO EM POLICARBONATO (PC), PARA ATE 2 HIDROMETROS, COM TAMPAS E ACESSOS PARA A INSTALACAO	UN	115,18	
	EMPRESA	NOME DA EMPRESA		COTAÇÕES	DATA COTAÇÃO
				115,18	01/05/2025
OBSERVAÇÕES:					

FONTE	CÓDIGO	DESCRIÇÃO	UNIDADE	MEDIANA	ÍNDICE RETROAÇÃO
Cotação	COT-01	PRESSURIZADOR ACOPLADO AO CHUVEIRO (TENSÃO: 220V - PRESSÃO MINIMA: 0,7MCA / PRESSÃO MÁXIMA: 2,5MCA - ENTRADA 1/2" / SAÍDA 1/2")	UN	254,73	
	EMPRESA	NOME DA EMPRESA		COTAÇÕES	DATA COTAÇÃO
				254,73	01/05/2025
OBSERVAÇÕES:					



FONTE	CÓDIGO	DESCRIÇÃO	UNIDADE	MEDIANA	ÍNDICE RETROAÇÃO
Cotação	COT-02	BIODIGESTOR 700 LITROS	UM	2.508,29	
	EMPRESA	NOME DA EMPRESA		COTAÇÕES	DATA COTAÇÃO
	E001	FERREIRA COSTA		3.485,50	01/09/2025
	E002	CARAJAS MATERIAL DE CONSTRUÇÃO LTDA		2.508,29	01/09/2025
	E003	Leroy Merlin		2.412,73	01/09/2025
	OBSERVAÇÕES:				

FONTE	CÓDIGO	DESCRIÇÃO	UNIDADE	MEDIANA	ÍNDICE RETROAÇÃO
Cotação	COT-03	LEITO DE SECAGEM	UM	677,86	
	EMPRESA	NOME DA EMPRESA		COTAÇÕES	DATA COTAÇÃO
	E004	Magazine Luiza S/A		918,06	01/09/2025
	E005	Grupo Casas Bahia S.A		668,46	01/09/2025
	E006	EFIZI AZU COMÉRCIO LTDA		677,86	01/09/2025
	OBSERVAÇÕES:				

FONTE	CÓDIGO	DESCRIÇÃO	UNIDADE	MEDIANA	ÍNDICE RETROAÇÃO
Cotação				#NÚM!	
	EMPRESA	NOME DA EMPRESA		COTAÇÕES	DATA COTAÇÃO
	OBSERVAÇÕES:				

FONTE	CÓDIGO	DESCRIÇÃO	UNIDADE	MEDIANA	ÍNDICE RETROAÇÃO
Cotação				#NÚM!	
	EMPRESA	NOME DA EMPRESA		COTAÇÕES	DATA COTAÇÃO
	OBSERVAÇÕES:				

FONTE	CÓDIGO	DESCRIÇÃO	UNIDADE	MEDIANA	ÍNDICE RETROAÇÃO
				#NÚM!	

EMPRESA	NOME DA EMPRESA	COTAÇÕES	DATA COTAÇÃO
OBSERVAÇÕES:			

Data

Resp. Pesquisa de Mercado:

PAULA CRISTINA ARAUJO
LEITAO:09693634438

Assinado de forma digital por
PAULA CRISTINA ARAUJO
LEITAO:09693634438
Dados: 2025.10.16 09:23:07 -03'00'



QCI - Quadro de Composição do Investimento

Grau de Sigilo
#PUBLICO

Nº OPERAÇÃO 1100408-84	Nº Transferência GOV 974130	PROponente / Tomador PREFEITURA MUNICIPAL DE CATOLÉ DO ROCHA	MUNICÍPIO / UF CATOLÉ DO ROCHA/PB	VALORES CONTRATADOS (R\$):		
APÊLIDO DO EMPREENDIMENTO Casa térrea acessível, 2 quartos, Área=47,46m², conforme Portaria MCID 14 8/2023			RECURSO CGU	REPASSE 6.500.000,00	CONTRAPARTIDA 0,00	INVESTIMENTO 6.500.000,00

Saldo a Reprogramar	Repasse (R\$) 39.318,84	Contrapartida (R\$) -
---------------------	----------------------------	--------------------------

Meta	Item de Investimento	Subitem de Investimento	Descrição da Meta	Situação	Quantidade	Unid.	Lote de Licitação / nº do CTEF	Repasse (R\$)	Contrapartida Financeira (R\$)	Outros (R\$)	Investimento (R\$)
1.	Unidades habitacionais	Construção	CONSTRUÇÃO DE HABITAÇÃO DE INTERESSE SOCIAL - HIS - PADRÃO BOBILAF	Em Análise	50,00	ur	LOTE 1	6.298.181,16	-	-	6.298.181,16
2.	Unidades habitacionais	Construção	SALDO DE MAIS METAS (PÓS - SUSPENSIVA)	Em Análise	1,00	ur	*	162.500,00	-	-	162.500,00
3.								-	-	-	-
4.								-	-	-	-
5.								-	-	-	-
6.								-	-	-	-
7.								-	-	-	-
8.								-	-	-	-
9.								-	-	-	-
10.								-	-	-	-
TOTAL								6.460.681,16 (100,00%)	- (0,00%)	- (0,00%)	6.460.681,16 (100,00%)

Observações:

CATOLÉ DO ROCHA/PB

Local

segunda-feira, 1 de setembro de 2025

Data

Representante Tomador

Nome: Lauro Adolfo Mala Serafim

Cargo: Prefeito

PMV3-5

PAULA CRISTINA
ARAUJO
LEITAO:09693634438

Assinado de forma digital por
PAULA CRISTINA ARAUJO
LEITAO:09693634438
Dados: 2025.10.16 09:24:56 -03'00'

1 / 1



**CAIXA****Quadro de Composição do BDI**Grau de Sigilo
#PÚBLICO

Nº OPERAÇÃO 1100406-84	Nº TRANSFEREGOV 974430	PROponente / TOMADOR PREFEITURA MUNICIPAL DE CATOLÉ DO ROCHA
---------------------------	---------------------------	---

APELIDO DO EMPREENDIMENTO / DESCRIÇÃO DO LOTE
ATENDIMENTO DE FAMÍLIAS EM SITUAÇÃO DE VULNERABILIDADE SOCIAL NO MUNICÍPIO DE CATOLÉ DO ROCHA-PB

Conforme legislação tributária municipal, definir estimativa do percentual da base de cálculo para o ISS:	40,00%
Sobre a base de cálculo, definir a respectiva alíquota do ISS (entre 2% e 5%):	5,00%

BDI 1

TIPO DE OBRA
Construção e Reforma de Edifícios

Itens	Siglas	% Adotado
Administração Central	AC	3,00%
Seguro e Garantia	SG	0,80%
Risco	R	0,97%
Despesas Financeiras	DF	0,91%
Lucro	L	7,39%
Tributos (impostos COFINS 3%, e PIS 0,65%)	CP	3,65%
Tributos (ISS, variável de acordo com o município)	ISS	2,00%
Tributos (Contribuição Previdenciária sobre a Receita Bruta - Lei 12.546 de 14/12/2011 - Desoneração)	CPRB	0,00%
BDI SEM desoneração (Fórmula Acórdão TCU)	BDI PAD	20,34%

Os valores de BDI foram calculados com o emprego da fórmula:

$$BDI = \frac{(1+AC+S+R+G)*(1+DF)*(1+L)}{(1-CP-ISS-CRPB)} \quad 1$$

Declaro para os devidos fins que, conforme legislação tributária municipal, a base de cálculo deste tipo de obra corresponde à 40%, com a respectiva alíquota de 5%.

Declaro para os devidos fins que o regime de Contribuição Previdenciária sobre a Receita Bruta adotado para elaboração do orçamento foi SEM Desoneração, e que esta é a alternativa mais adequada para a Administração Pública.

Observações:

CATOLÉ DO ROCHA/PB
Local

segunda-feira, 1 de setembro de 2025
Data

Responsável Técnico

Nome: PAULA CRISTINA ARAÚJO LEITÃO

CREA/CAU: 161.669.760-3

ART/RRT: PB20250748338

PMV3.15



CAIXA

Quadro de Composição do BDI

Grau de Sigilo
#PUBLICO

Nº OPERAÇÃO 1100406-84	Nº TRANSFEREGOV 974430	PROponente / TOMADOR PREFEITURA MUNICIPAL DE CATOLÉ DO ROCHA
---------------------------	---------------------------	---

APELIDO DO EMPREENDIMENTO / DESCRIÇÃO DO LOTE
 ATENDIMENTO DE FAMÍLIAS EM SITUAÇÃO DE VULNERABILIDADE SOCIAL NO MUNICÍPIO DE CATOLÉ DO ROCHA-PB

Conforme legislação tributária municipal, definir estimativa de percentual da base de cálculo para o ISS.	40,00%
Sobre a base de cálculo, definir a respectiva alíquota do ISS (entre 2% e 5%):	5,00%

PAULA CRISTINA ARAUJO
 LEITAO:09693634438

Assinado de forma digital por
 PAULA CRISTINA ARAUJO
 LEITAO:09693634438
 Dados: 2025.10.16 09:22:16 -03'00'

FONTE	CÓDIGO	DESCRIÇÃO	UNIDADE	COEFIC.	CUSTO UNIT DESONERADO	CUSTO UNIT NÃO DESONER.
Composição	96556_ADP-01	CONCRETAGEM DE SAPATA, FCK 20 MPA, COM USO DE JERICA - LANÇAMENTO, ADENSAMENTO E ACABAMENTO.	M3		769,85	795,66
SINAPI	94970	CONCRETO FCK = 20MPA, TRAÇO 1:2,7:3 (EM MASSA SECA DE CIMENTO/ AREIA MÉDIA/ BRITA 1) - PREPARO MECÂNICO COM BETONEIRA 600 L. AF_05/2021	M3	1,19	457,24	462,19
SINAPI	90537	VIBRADOR DE IMERSÃO, DIÂMETRO DE PONTEIRA 45MM, MOTOR ELÉTRICO TRIFÁSICO POTÊNCIA DE 2 CV - CHI DIURNO. AF_06/2015	CHI	1,938	0,53	0,53
SINAPI	90536	VIBRADOR DE IMERSÃO, DIÂMETRO DE PONTEIRA 45MM, MOTOR ELÉTRICO TRIFÁSICO POTÊNCIA DE 2 CV - CHP DIURNO. AF_06/2015	CHP	0,598	1,25	1,25
SINAPI	88316	SERVENTE COM ENCARGOS COMPLEMENTARES	H	5,071	18,67	20,27
SINAPI	88309	PEDREIRO COM ENCARGOS COMPLEMENTARES	H	5,598	23,10	25,21
					0,00	0,00
					0,00	0,00
					0,00	0,00
					0,00	0,00
					0,00	0,00

Composição	96555_ADP-01	CONCRETAGEM DE BLOCO DE COROAMENTO OU VIGA BALDRAME, FCK 20 MPA, COM USO DE JERICA - LANÇAMENTO, ADENSAMENTO E ACABAMENTO.	M3		641,20	656,68
SINAPI	94970	CONCRETO FCK = 20MPA, TRAÇO 1:2,7:3 (EM MASSA SECA DE CIMENTO/ AREIA MÉDIA/ BRITA 1) - PREPARO MECÂNICO COM BETONEIRA 600 L. AF_05/2021	M3	1,16	457,24	462,19
SINAPI	90537	VIBRADOR DE IMERSÃO, DIÂMETRO DE PONTEIRA 45MM, MOTOR ELÉTRICO TRIFÁSICO POTÊNCIA DE 2 CV - CHI DIURNO. AF_06/2015	CHI	1,101	0,53	0,53
SINAPI	90536	VIBRADOR DE IMERSÃO, DIÂMETRO DE PONTEIRA 45MM, MOTOR ELÉTRICO TRIFÁSICO POTÊNCIA DE 2 CV - CHP DIURNO. AF_06/2015	CHP	0,34	1,25	1,25
SINAPI	88316	SERVENTE COM ENCARGOS COMPLEMENTARES	H	2,882	18,67	20,27
SINAPI	88309	PEDREIRO COM ENCARGOS COMPLEMENTARES	H	2,425	23,10	25,21
					0,00	0,00
					0,00	0,00
					0,00	0,00
					0,00	0,00
					0,00	0,00

Composição	103682_ADP-01	CONCRETAGEM DE VIGAS E LAJES, FCK=20 MPA, PARA QUALQUER TIPO DE LAJE COM BALDES EM EDIFICAÇÃO TERREA - LANÇAMENTO, ADENSAMENTO E ACABAMENTO.	M3		854,86	878,31
------------	---------------	--	----	--	--------	--------

FORTE	CÓDIGO	DESCRIÇÃO	UNIDADE	COEFIC.	DESONERADO	NÃO DESONER.
SINAPI	90587	VIBRADOR DE IMERSÃO, DIÂMETRO DE PONTEIRA 45MM, MOTOR ELÉTRICO TRIFÁSICO POTÊNCIA DE 2 CV - CHI DIURNO. AF_06/2015	CHI	0,249	0,53	0,53
SINAPI	90586	VIBRADOR DE IMERSÃO, DIÂMETRO DE PONTEIRA 45MM, MOTOR ELÉTRICO TRIFÁSICO POTÊNCIA DE 2 CV - CHP DIURNO. AF_06/2015	CHP	0,942	1,25	1,25
SINAPI	88316	SERVEANTE COM ENCARGOS COMPLEMENTARES	H	8,407	18,67	20,27
SINAPI	88309	PEDREIRO COM ENCARGOS COMPLEMENTARES	H	3,571	23,10	25,21
SINAPI	88262	CARPINTEIRO DE FORMAS COM ENCARGOS COMPLEMENTARES	H	1,19	22,51	24,58
SINAPI-I	34492	CONCRETO USINADO BOMBEÁVEL, CLASSE DE RESISTÊNCIA C20, COM BRITA 0 E 1. SLUMP = 100 +/- 20 MM, EXCLUI SERVIÇO DE BOMBEAMENTO (NBR 8953)	M3	1,103	532,50	532,50
					0,00	0,00
					0,00	0,00
					0,00	0,00
					0,00	0,00

Composição	103669_ADP-01	CONCRETAGEM DE PILARES, FCK = 20 MPA, COM USO DE BALDES - LANÇAMENTO, ADENSAMENTO E ACABAMENTO.	M3		839,26	861,35
SINAPI	90587	VIBRADOR DE IMERSÃO, DIÂMETRO DE PONTEIRA 45MM, MOTOR ELÉTRICO TRIFÁSICO POTÊNCIA DE 2 CV - CHI DIURNO. AF_06/2015	CHI	1,417	0,53	0,53
SINAPI	90586	VIBRADOR DE IMERSÃO, DIÂMETRO DE PONTEIRA 45MM, MOTOR ELÉTRICO TRIFÁSICO POTÊNCIA DE 2 CV - CHP DIURNO. AF_06/2015	CHP	1,042	1,25	1,25
SINAPI	88316	SERVEANTE COM ENCARGOS COMPLEMENTARES	H	7,377	18,67	20,27
SINAPI	88309	PEDREIRO COM ENCARGOS COMPLEMENTARES	H	2,459	23,10	25,21
SINAPI	88262	CARPINTEIRO DE FORMAS COM ENCARGOS COMPLEMENTARES	H	2,459	22,51	24,58
SINAPI-I	34492	CONCRETO USINADO BOMBEÁVEL, CLASSE DE RESISTÊNCIA C20, COM BRITA 0 E 1. SLUMP = 100 +/- 20 MM, EXCLUI SERVIÇO DE BOMBEAMENTO (NBR 8953)	M3	1,103	532,50	532,50
					0,00	0,00
					0,00	0,00
					0,00	0,00
					0,00	0,00

Composição	92463_ADP-01	MONTAGEM E DESMONTAGEM DE FÔRMA DE VIGA, SEM ESCORAMENTO, PÉ-DIREITO SIMPLES, EM CHAPA DE MADEIRA RESINADA, 8 UTILIZAÇÕES.	M2		52,53	55,29
SINAPI	92265	FABRICAÇÃO DE FÔRMA PARA VIGAS, EM CHAPA DE MADEIRA COMPENSADA RES NADA, E = 17 MM. AF_09/2020	M2	0,236	96,87	99,68
SINAPI	88262	CARPINTEIRO DE FORMAS COM ENCARGOS COMPLEMENTARES	H	0,884	22,51	24,58
SINAPI	88239	AJUDANTE DE CARPINTEIRO COM ENCARGOS COMPLEMENTARES	H	0,162	19,22	20,89
SINAPI-I	40304	PREGO DE AÇO POLIDO COM CABECA DUPLA 17 X 27 (2 1/2 X 11)	KG	0,049	26,37	26,37
SINAPI-I	6193	TÁBUA NÃO APARELHADA *2,5 X 20* CM, EM MACARANDUBA/MASSARANDUBA, ANGELIM OU EQUIVALENTE DA REGIÃO - BRUTA	M	0,328	16,13	16,13



FONTE	CÓDIGO	DESCRIÇÃO	UNIDADE	COEFIC.	DESONERADO	NÃO DESONER.
SINAPI-I	2692	DESMOLDANTE PROTETOR PARA FORMAS DE MADEIRA, DE BASE OLEOSA EMULSIONADA EM AGUA	L	0,01	9,11	9,11
					0,00	0,00
					0,00	0,00
					0,00	0,00
					0,00	0,00

Composição	104994_ADP-01	CAIXA DE EMBUTIR EM POLICARBONATO PARA ABRIGO DE HIDRÔMETRO - FORNECIMENTO E INSTALAÇÃO (EXCLUSIVE HIDRÔMETRO).	UN		146,94	149,70
SINAPI	88267	ENCANADOR OU BOMBEIRO HIDRÁULICO COM ENCARGOS COMPLEMENTARES	H	0,721	22,12	24,19
SINAPI	88248	AUXILIAR DE ENCANADOR OU BOMBEIRO HIDRÁULICO COM ENCARGOS COMPLEMENTARES	H	0,721	18,84	20,51
SINAPI	87367	ARGAMASSA TRAÇO 1:1:6 (EM VOLUME DE CIMENTO, CAL E AREIA MÉDIA ÚMIDA) PARA EMBOÇO/MASSA ÚNICA/ASSENTAMENTO DE ALVENARIA DE VEDAÇÃO, PREPARO MANUAL. AF_08/2019	M3	0,0035	680,53	698,50
Cotação	45115_COT	CAIXA OU ABRIGO EM POLICARBONATO (PC), PARA ATÉ 2 HIDROMETROS, COM TAMPAS E ACESSOS PARA A INSTALACAO	UN	1	115,18	115,18
					0,00	0,00
					0,00	0,00
					0,00	0,00
					0,00	0,00
					0,00	0,00
					0,00	0,00

Composição	93674_ADP-01	DISJUNTOR BIPOLAR TIPO DR, CORRENTE NOMINAL DE 25A - FORNECIMENTO E INSTALAÇÃO.	UN		217,94	218,44
SINAPI	88264	ELETRICISTA COM ENCARGOS COMPLEMENTARES	H	0,1325	23,42	25,55
SINAPI	88247	AUXILIAR DE ELETRICISTA COM ENCARGOS COMPLEMENTARES	H	0,1325	19,78	21,50
Cotação	44091_COT	DISJUNTOR TIPO DR, BIPOLAR DE 25A	UN	1	209,90	209,90
SINAPI-I	1571	TERMINAL A COMPRESSAO EM COBRE ESTANHADO PARA CABO 4 MM2, 1 FURO E 1 COMPRESSAD, PARA PARAFUSO DE FIXACAO M5	UN	2	1,16	1,16
					0,00	0,00
					0,00	0,00
					0,00	0,00
					0,00	0,00
					0,00	0,00
					0,00	0,00

FONTE	CÓDIGO	DESCRIÇÃO	UNIDADE	COEFIC.	DESONERADO	NÃO DESONER.
Composição	91947_ADP-01	SUPORTE PARAFUSADO COM ESPELHO / PLACA DE ENCAIXE 4" X 2" BAIXO (0,30 M DO PISO) PARA PONTO ELÉTRICO - FORNECIMENTO E INSTALAÇÃO.	UN		7,44	7,79
SINAPI	88264	ELETRICISTA COM ENCARGOS COMPLEMENTARES	H	0,091	23,42	25,55
SINAPI	88247	AUXILIAR DE ELETRICISTA COM ENCARGOS COMPLEMENTARES	H	0,091	19,78	21,50
SINAPI-I	38099	SUPORTE DE FIXAÇÃO PARA ESPELHO / PLACA 4" X 2", PARA 3 MÓDULOS, PARA INSTALAÇÃO DE TOMADAS E INTERRUPTORES (SOMENTE SUPORTE)	UN	1	1,35	1,35
SINAPI-I	38091	ESPELHO / PLACA CEGA 4" X 2", PARA INSTALAÇÃO DE TOMADAS E INTERRUPTORES	UN	1	2,17	2,17
					0,00	0,00
					0,00	0,00
					0,00	0,00
					0,00	0,00
					0,00	0,00
					0,00	0,00

Composição	102198_ADP-01	PINTURA FUNDO NIVELADOR ACRÍLICO BRANCO EM MADEIRA.	M2		16,65	17,60
SINAPI	88310	PINTOR COM ENCARGOS COMPLEMENTARES	H	0,4597	24,53	26,59
Cotação	43940_COT	FUNDO NIVELADOR ACRÍLICO BRANCO PARA MADEIRA	L	0,1002	50,56	50,56
SINAPI-I	3767	LIXA EM FOLHA PARA PAREDE OU MADEIRA, NÚMERO 120, COR VERMELHA	UN	0,4	0,81	0,81
					0,00	0,00
					0,00	0,00
					0,00	0,00
					0,00	0,00
					0,00	0,00
					0,00	0,00

Composição	CPU-01	FORNECIMENTO E INSTALAÇÃO DE PRESSURIZADOR ACOPLADO AO CHUVEIRO (TENSÃO: 220V - PRESSÃO MÍNIMA: 0,7MCA / PRESSÃO MÁXIMA: 2,5MCA - ENTRADA 1/2" / SAÍDA 1/2")	UN		286,83	289,72
Cotação	COT-01	PRESSURIZADOR ACOPLADO AO CHUVEIRO (TENSÃO: 220V - PRESSÃO MÍNIMA: 0,7MCA / PRESSÃO MÁXIMA: 2,5MCA - ENTRADA 1/2" / SAÍDA 1/2")	UN	1	254,73	254,73
SINAPI	88264	ELETRICISTA COM ENCARGOS COMPLEMENTARES	H	0,5	23,42	25,55
SINAPI	88267	ENCANADOR OU BOMBEIRO HIDRÁULICO COM ENCARGOS COMPLEMENTARES	H	0,5	22,12	24,19
SINAPI	88316	SERVEENTE COM ENCARGOS COMPLEMENTARES	H	0,5	18,67	20,27
					0,00	0,00
					0,00	0,00
					0,00	0,00
					0,00	0,00

Planilha Referência.xlsx versão 2.2 - Desenvolvido por Caixa Econômica Federal - Conteúdo sob responsabilidade do usuário



FORTE	CÓDIGO	DESCRIÇÃO	UNIDADE	COEFIC.	DESONERADO 0,00	NÃO DESONER. 0,00
-------	--------	-----------	---------	---------	--------------------	----------------------

Composição	101873_ADP-01	QUADRO DE DISTRIBUIÇÃO DE LUZ EM PVC PARA 12 DISJUNTORES - FORNECIMENTO E INSTALAÇÃO.	UN		283,03	286,24
SINAPI	88264	ELETRICISTA COM ENCARGOS COMPLEMENTARES	H	0,7811	23,42	25,55
SINAPI	88247	AUXILIAR DE ELETRICISTA COM ENCARGOS COMPLEMENTARES	H	0,7811	19,78	21,50
SINAPI	87367	ARGAMASSA TRAÇO 1:1:6 (EM VOLUME DE CIMENTO, CAL E AREIA MÉDIA UMIDA) PARA EMBOÇO/MASSA ÚNICA/ASSENTAMENTO DE ALVENARIA DE VEDAÇÃO, PREPARO MANUAL. AF: 08/2019	M3	0,0117	680,53	698,50
Cotação	43893_COT	SUORTE PARA 12 DISJUNTORES	UN	1	34,99	34,99
SINAPI-I	39805	QUADRO DE DISTRIBUIÇÃO, EM PVC, DE EMBUTIR, COM BARRAMENTO TERRA / NEUTRO, PARA 12 DISJUNTORES NEMA OU 16 DISJUNTORES DIN	UN	1	206,34	206,34
					0,00	0,00
					0,00	0,00
					0,00	0,00
					0,00	0,00
					0,00	0,00

Composição	CPU-03	ALVENARIA DE TIJOLO CERÂMICO / TIJOLO VAZADO PARA ALVENARIA DE VEDAÇÃO, 8 Furos na Horizontal de 9 X 19 X 19 CM (L X A X C)	M2		125,18	131,28
SINAPI-I	370	AREIA MÉDIA - POSTO JAZIDA/FORNECEDOR (RETIRODO NA JAZIDA, SEM TRANSPORTE)	M3	0,0413	135,00	135,00
SINAPI-I	1106	CAL HIDRATADA CH-I PARA ARGAMASSAS	KG	6,19	1,08	1,08
SINAPI-I	1373	CIMENTO PORTLAND COMPOSTO CP II-32	KG	6,19	0,72	0,72
SINAPI-I	7271	BLOCO CERÂMICO / TIJOLO VAZADO PARA ALVENARIA DE VEDAÇÃO, 8 Furos na Horizontal de 9 X 19 X 19 CM (L X A X C)	UN	47	0,84	0,84
SINAPI	88309	PIEDREIRO COM ENCARGOS COMPLEMENTARES	H	1,5	23,10	25,21
SINAPI	88316	SERVENTE COM ENCARGOS COMPLEMENTARES	H	1,84	18,67	20,27
					0,00	0,00
					0,00	0,00

Composição					0,00	0,00
SINAPI-I					0,00	0,00
SINAPI-I					0,00	0,00
SINAPI-I					0,00	0,00
SINAPI-I					0,00	0,00
SINAPI					0,00	0,00
SINAPI					0,00	0,00
					0,00	0,00
					0,00	0,00



FUNTE	CÓDIGO	DESCRIÇÃO	UNIDADE	COEFIC.	DESONERADO	NÃO DESONER.
SINAPI-I					0,30	0,00
SINAPI					0,30	0,00
SINAPI					0,30	0,00
SINAPI-I					0,30	0,00
SINAPI-I					0,30	0,00
					0,30	0,00

Composição					0,00	0,00
SINAPI					0,00	0,00
SINAPI-I					0,00	0,00
					0,30	0,00
					0,30	0,00
					0,30	0,00

PAULA CRISTINA ARAUJO
LEITAO:09693634438

Assinado de forma digital por PAULA
CRISTINA ARAUJO LEITAO:09693634438
Dados: 2025.10.16 09:22:50 -03'00

Data

Responsável Técnico:
CREA/CAU:

CONCLUSÃO

Com o exposto esperamos auxiliar a análise deste projeto.

PAULA CRISTINA ARAUJO LEITÃO:09693634438 Assinado de forma digital por PAULA
CRISTINA ARAUJO LEITÃO:09693634438
Dados: 2025.08.18 11:48:19 -03'00'

PAULA CRISTINA ARAUJO LEITÃO
ENG. CIVIL
CREA: 161.559.760-3



PLANTA DE LOCALIZAÇÃO
SEM ESCALA



PAULA CRISTINA ARAUJO
LEITAO:09693634438

Assinado de forma digital por PAULA
CRISTINA ARAUJO
LEITAO:09693634438
Dados: 2025.08.17 17:53:28 -03'00

PROPRIETÁRIO

ENGENHEIRO

PLANTA DE LOCALIZAÇÃO

01
/01

PROJETO: PAVIMENTAÇÃO DE RUAS NO MUNICÍPIO DE CATOLÉ DO ROCHA-PB.
CONTRATO: 1100406-84
ENDEREÇO: DIVERSAS RUAS DO MUNICÍPIO
PROPRIETÁRIO: PREFEITURA MUNICIPAL DE CATOLÉ DO ROCHA-PB.

VISTO	RESPONSÁVEL	DATA
		08/2025

PLANTA DE LOCALIZAÇÃO GERAL

REVISÃO
ESCALA
SEM ESCALA



FONE (81) 3412-2818 SÃO JOSÉ DO PATOS-PB
(81) 3421-7814 PATOS-PB



→ N

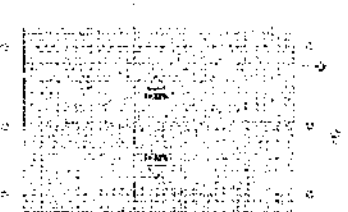
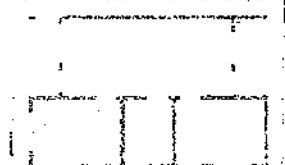
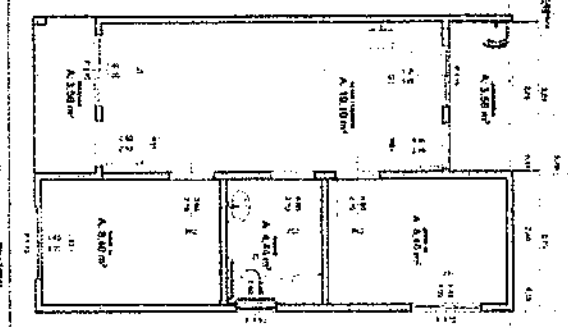

→ N

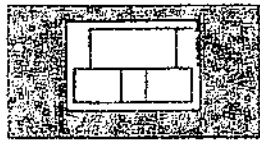

Área de Área	Fl. 01	Área Total
1	4.80	4.80
2	4.80	4.80
3	4.80	4.80
4	4.80	4.80
5	4.80	4.80
6	4.80	4.80
7	4.80	4.80
8	4.80	4.80
9	4.80	4.80
10	4.80	4.80
11	4.80	4.80
12	4.80	4.80
13	4.80	4.80
14	4.80	4.80
15	4.80	4.80
16	4.80	4.80
17	4.80	4.80
18	4.80	4.80
19	4.80	4.80
20	4.80	4.80
21	4.80	4.80
22	4.80	4.80
23	4.80	4.80
24	4.80	4.80
25	4.80	4.80
26	4.80	4.80
27	4.80	4.80
28	4.80	4.80
29	4.80	4.80
30	4.80	4.80
31	4.80	4.80
32	4.80	4.80
33	4.80	4.80
34	4.80	4.80
35	4.80	4.80
36	4.80	4.80
37	4.80	4.80
38	4.80	4.80
39	4.80	4.80
40	4.80	4.80
41	4.80	4.80
42	4.80	4.80
43	4.80	4.80
44	4.80	4.80
45	4.80	4.80
46	4.80	4.80
47	4.80	4.80
48	4.80	4.80
49	4.80	4.80
50	4.80	4.80
51	4.80	4.80
52	4.80	4.80
53	4.80	4.80
54	4.80	4.80
55	4.80	4.80
56	4.80	4.80
57	4.80	4.80
58	4.80	4.80
59	4.80	4.80
60	4.80	4.80
61	4.80	4.80
62	4.80	4.80
63	4.80	4.80
64	4.80	4.80
65	4.80	4.80
66	4.80	4.80
67	4.80	4.80
68	4.80	4.80
69	4.80	4.80
70	4.80	4.80
71	4.80	4.80
72	4.80	4.80
73	4.80	4.80
74	4.80	4.80
75	4.80	4.80
76	4.80	4.80
77	4.80	4.80
78	4.80	4.80
79	4.80	4.80
80	4.80	4.80
81	4.80	4.80
82	4.80	4.80
83	4.80	4.80
84	4.80	4.80
85	4.80	4.80
86	4.80	4.80
87	4.80	4.80
88	4.80	4.80
89	4.80	4.80
90	4.80	4.80
91	4.80	4.80
92	4.80	4.80
93	4.80	4.80
94	4.80	4.80
95	4.80	4.80
96	4.80	4.80
97	4.80	4.80
98	4.80	4.80
99	4.80	4.80
100	4.80	4.80

PAULA CRISTINA
ARQUITETA
 LEITAO 059693634438
 1970

Associação Profissional Sindical de
 Arquitetos e Urbanistas do Estado de São Paulo
 Rua Santa Cruz, 118
 São Paulo, SP - 05402-000

PNHIS SUB-50

Associação de Arquitetos e Urbanistas do Estado de São Paulo

Associação de Arquitetos e Urbanistas do Estado de São Paulo

Associação de Arquitetos e Urbanistas do Estado de São Paulo



Associação de Arquitetos e Urbanistas do Estado de São Paulo
 Rua Santa Cruz, 118
 São Paulo, SP - 05402-000

Plantas
 01

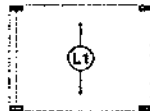
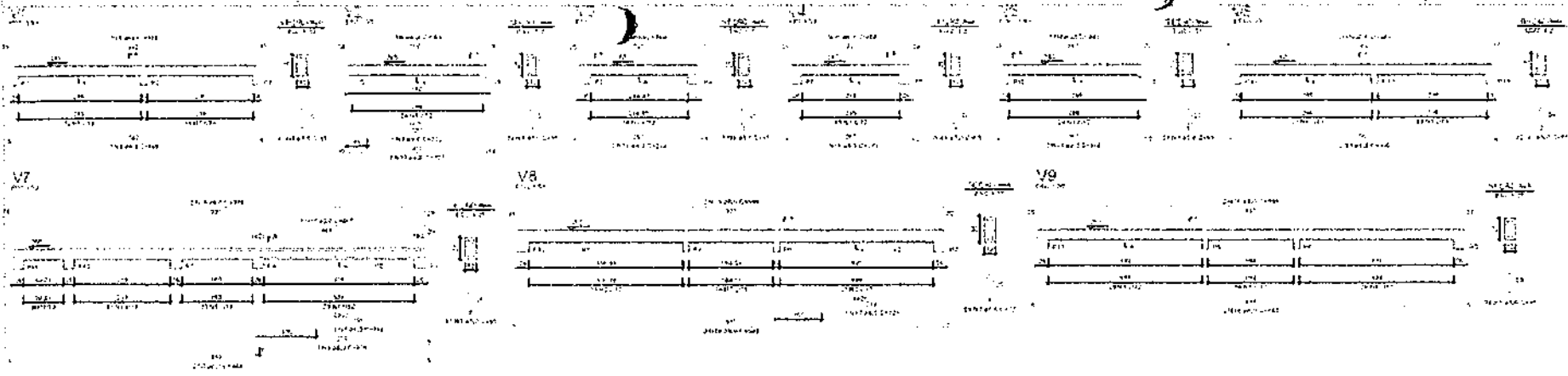

Armação positiva das lajes do pavimento Nivel 1 Teto
escala 1:50



Planta de vigotas pré-moldadas
escala 1:50

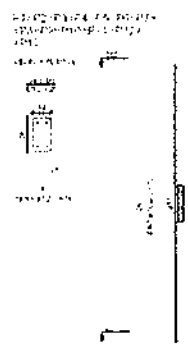

PAULA CRISTINA
ARAÚJO
L181AD-166561138

Novo PAC FHNIS Sub50

PROJETO ESTRUTURAL

PLANTA DE ARMADURAS
NÍVEL 1 TETO

CAIXA

Escala: 1:50
Data: 09/05/20

PMCR

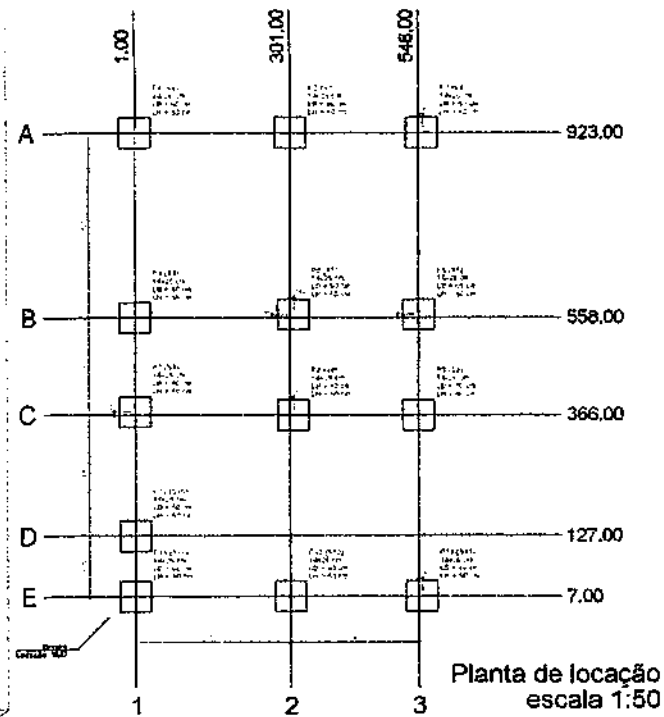

Planta de locação
escala 1:50

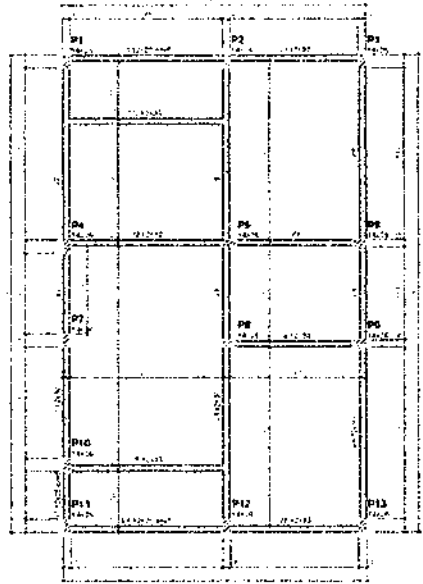

Forma do pavimento Nivel 0 Baldr (Nivel -5)
escala 1:50

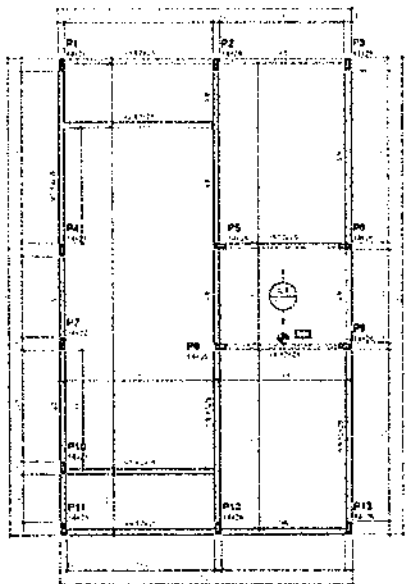

Forma do pavimento Nivel 1 Teto (Nivel 265)
escala 1:50

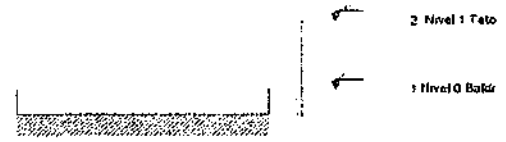

Corte Y-Y
Esquemático
escala 1:100



Item	Descrição	Quantidade	Valor Unitário	Valor Total
1
2
3
4
5
6
7
8
9
10
11
12
13
14
15
16
17
18
19
20
21
22
23
24
25
26
27
28
29
30
31
32
33
34
35
36
37
38
39
40
41
42
43
44
45
46
47
48
49
50

Item	Descrição	Quantidade	Valor Unitário	Valor Total
1
2
3
4
5
6
7
8
9
10
11
12
13
14
15
16
17
18
19
20
21
22
23
24
25
26
27
28
29
30
31
32
33
34
35
36
37
38
39
40
41
42
43
44
45
46
47
48
49
50

Item	Descrição	Quantidade	Valor Unitário	Valor Total
1
2
3
4
5
6
7
8
9
10
11
12
13
14
15
16
17
18
19
20
21
22
23
24
25
26
27
28
29
30
31
32
33
34
35
36
37
38
39
40
41
42
43
44
45
46
47
48
49
50

Item	Descrição	Quantidade	Valor Unitário	Valor Total
1
2
3
4
5
6
7
8
9
10
11
12
13
14
15
16
17
18
19
20
21
22
23
24
25
26
27
28
29
30
31
32
33
34
35
36
37
38
39
40
41
42
43
44
45
46
47
48
49
50

Item	Descrição	Quantidade	Valor Unitário	Valor Total
1
2
3
4
5
6
7
8
9
10
11
12
13
14
15
16
17
18
19
20
21
22
23
24
25
26
27
28
29
30
31
32
33
34
35
36
37
38
39
40
41
42
43
44
45
46
47
48
49
50

Item	Descrição	Quantidade	Valor Unitário	Valor Total
1
2
3
4
5
6
7
8
9
10
11
12
13
14
15
16
17
18
19
20
21
22
23
24
25
26
27
28
29
30
31
32
33
34
35
36				

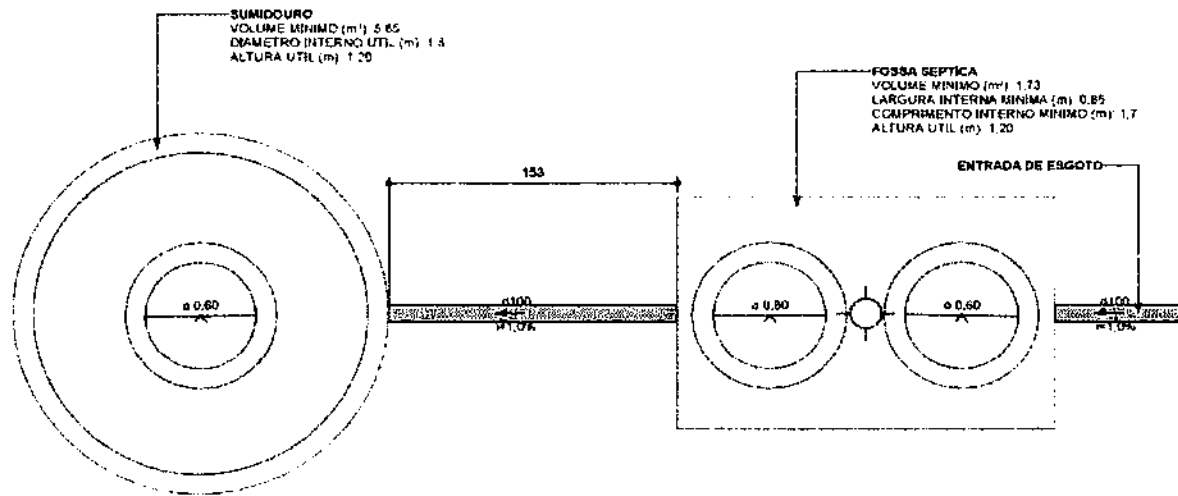

1 FOSSA SEPTICA E SUMIDOURO
1:20

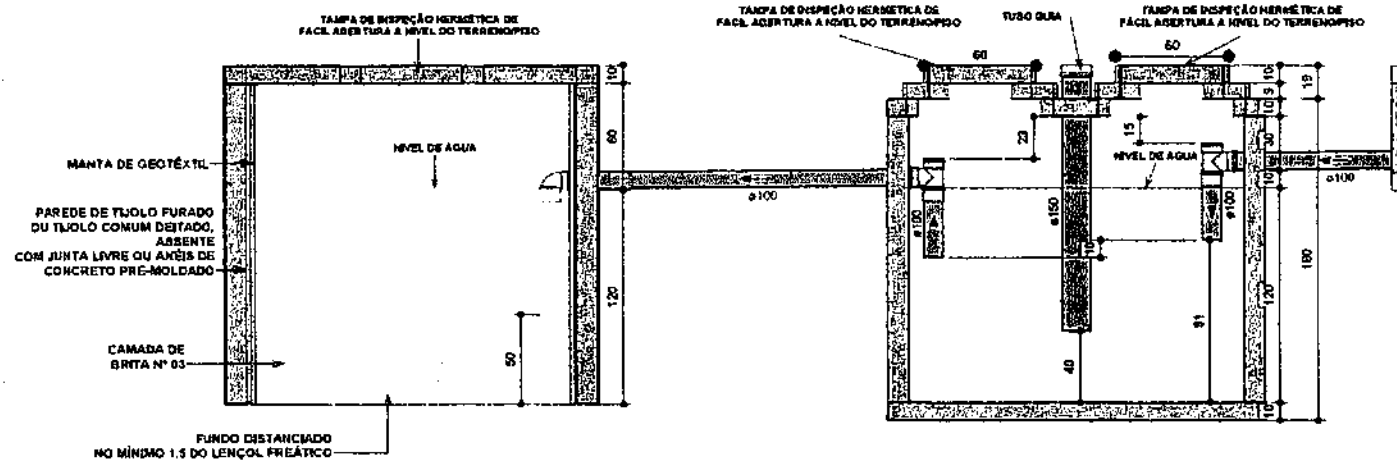

2 CORTE AA
1:20



SANITARIO

PROJETO: CONSTRUÇÃO DE CASAS FIIHS SUB-50
 MUNICÍPIO: CATOLÉ DO ROCHA-PB
 ENDEREÇO: RUA PROJETADA
 PROPRIETÁRIO: PREFEITURA MUNICIPAL DE CATOLÉ DO ROCHA-PB

RESPONSÁVEL	ASSINATURA	REVISÃO	DATA
PROPRIETÁRIO			
ENGENHEIRO	PALLA CRISTINA ARQUITETA CREA/PB 006.928/144-4 11/11/2011		
PRANCHA	DESENHO	ESCALA	
02/102	INDICADO NO PROJETO	INDICADA	



Memória de Cálculo

DIMENSIONAMENTO DE FOSSA E SUMIDOURO

2025

PREFEITURA MUNICIPAL DE CATOLE DO ROCHA
CONSTRUÇÃO DE CASAS ENHIS SUB-50



APRESENTAÇÃO

O presente estudo trata do projeto de tratamento dos esgotos sanitários provenientes da Construção de Casas FNHIS SUB-50 no município de Catolé do Rocha (PB), com recursos federais e contrapartida do município, em conformidade com as normas da NBR-17076/2024.

Será implantada uma infraestrutura residencial onde não é servido de rede coletora de esgoto sanitário, sendo necessária a construção de um sistema individual de tratamento composto de fossa séptica e sumidouro, de acordo com o projeto anexo.

A fossa séptica sofre ação de bactérias anaeróbicas transformando os dejetos em gases e sais minerais que se depositam no fundo da fossa, formando assim, o líquido de esgoto que será distribuído no terreno através do sumidouro. O objetivo é criar condições ideais para tratamento das águas servidas e despejos.

1 – FOSSA SÉPTICA

1.1 – Considerações Iniciais

A uma infraestrutura esportiva possui área construída de 47,56 m². Os resíduos líquidos gerados pelos contribuintes serão coletados através de uma rede própria e direcionados para o sistema de tratamento composto de fossa séptica e posteriormente disposto no terreno através do sumidouro.

Segundo a NBR-17076/2024, fossa séptica é uma unidade prismática retangular de fluxo horizontal para tratamento de esgotos por processos de sedimentação, floração e digestão.

Os esgotos sanitários devem ser tratados e afastados, de maneira que sejam atendidas as seguintes determinações:

- a) Nenhum manancial destinado ao abastecimento domiciliar corra perigo de poluição;
- b) Não sejam prejudiciais as condições próprias à vida nas águas receptoras;
- c) Não sejam prejudiciais as condições de balneabilidade das praias ou outros locais de recreio e esporte;
- d) Seja evitada a poluição de águas subterrâneas;
- e) Seja evitada ou agravada a poluição de águas localizadas ou que atravessem núcleos de população e que sejam usadas pelas mesmas;
- f) Não venham a ser observados odores desagradáveis, presença de insetos e outros inconvenientes.
- g) Não haja poluição do solo capaz de afetar, direta ou indiretamente pessoas e animais;
- h) Não sejam utilizadas as redes de galerias de águas pluviais.

A localização das fossas sépticas, elementos de disposição e dos reservatórios de água enterrados no lote de terreno deverá ser de forma a atender as seguintes condições:

- a) Possibilidade de fácil ligação do coletor predial de esgoto à futura rede coletora a ser implantada na via;
- b) Facilidade de acesso, tendo em vista a necessidade de remoção do lodo digerido;
- c) Não comprometimento dos terrenos vizinhos, exigindo-se que os sistemas de disposição dos efluentes do terreno, quaisquer que sejam os tipos admitidos, guardem uma distância mínima de 1,50m da divisa do lote;
- d) Não comprometimento da estabilidade dos prédios e das condições mínimas de higiene, exigindo-se que o sistema de disposição do efluente da fossa séptica seja construído em um terreno à céu aberto, guardando distância mínima de 1,50m de qualquer obstáculo como fundações, paredes das garagens do subsolo, depósitos subterrâneos, etc.

1.2 – Cálculo do Volume (Segundo NBR-17076/2024)

O cálculo do volume útil da fossa séptica é dado pela seguinte expressão:

$$V = 1000 + N ((Q \times T) + (K \times L_f))$$

Onde:

V = volume útil, em litros;

N = número de contribuintes;

Q = contribuição de despejos, em litros/pessoas x dia;

T = tempo de detenção, em dias;

K = taxa de acumulação de lodo digerido em dias, equivalente ao tempo de acumulação de lodo fresco;

L_f = contribuição de lodo fresco em litros/pessoa x dia.

Para o cálculo da contribuição diária de esgoto, foram consideradas as contribuições de edifícios públicos ou comerciais. Logo, os dados do projeto em questão serão:

N = 4 contribuintes (Pessoas)

C = 100 l/dia (Residência padrão baixo)

T = 1 dia

L_f = 1 litros/pessoas x dia

K = 57 (para período de limpeza de 1 ano e t > 20°C)

Portanto,

$$V = 1000 + 4 \times (50 \times 1 + 57 \times 1) = 1.630,0 \text{ litros ou } 1,63 \text{ m}^3$$

Assim sendo, adotaremos as seguintes medidas:

H (altura útil a partir do geratriz tubo de saída) = 1,2 m

L (largura interna) = 0,85m

C (comprimento interno) = 1,70



Logo a fossa séptica terá um volume total útil de 1.730,00 litros ou 1,73 m³, o que garantirá com folga o atendimento do volume de esgoto doméstico que aportará a esse sistema de tratamento.

PORTANTO, TODAS AS DIMENSÕES DESCRITAS ACIMA ATENDEM AS EXIGÊNCIAS DA NBR-17076/2024.

1.3 – Operação e Manutenção da Fossa Séptica

1.3.1 – O intervalo de tempo mínimo requerido entre duas operações consecutivas de remoção do lodo digerido é de, no mínimo, 12 meses ou 360 dias.

1.3.2 – O lodo removido da fossa séptica poderá ser disposto em leito de secagem ou enterrado a uma profundidade mínima de 0,60m ou ser removido através de caminhões “limpa fossas”, que estejam devidamente licenciados pela SUDEMA.

1.3.3 – O destino do lodo digerido recolhido por caminhões “limpa fossas” deverá sempre ser uma estação de tratamento de esgotos – ETE, que garanta a não-poluição do ambiente.

1.3.4 – A remoção do lodo digerido deverá ser feita de forma rápida, sem contato do operador, podendo, para isso, dentre outros métodos, ser utilizados a remoção por bomba ou pressão hidrostática.

1.3.5 – Para auxiliar a introdução do mangote de sucção quando a remoção for feita através de bombas, poderá ser instalado um tubo com diâmetro mínimo de 150mm, ficando este com a extremidade inferior situada a 0,20m do fundo e a superior 0,10m abaixo da tampa de inspeção da fossa.

2 – SUMIDOURO

2.1 – Considerações Iniciais

O sumidouro é um tipo de depuração e disposição final efluente da fossa séptica.

Para o cálculo da área de absorção, adota-se a altura útil do sumidouro, a área vertical interna, acrescida da superfície do fundo.

A disposição do efluente da fossa séptica em camadas subterrâneas consiste em distribuir os efluentes em sumidouros devendo, na sua construção, ser observado o seguinte:

- i) Os sumidouros deverão ter fundo em terreno natural e as paredes em alvenaria de tijolos assentes com juntas verticais livres ou de anéis pré-moldados de concreto convenientemente furado.
- j) As lajes de cobertura dos sumidouros serão de concreto armado e dotado de abertura de inspeção ao nível do térreo e possuir tampa de fechamento hermético, cuja menor dimensão será 0,60m.
- k) As dimensões do sumidouro serão determinadas em função da contribuição diária (C x N) e da capacidade de absorção do terreno, devendo ser considerado como superfície útil de absorção a do fundo e das paredes laterais, até o nível de entrada do efluente da fossa.
- l) Os sumidouros deverão resguardar uma distância mínima de 1,0 (um) metro entre o fundo e o nível máximo do lençol freático.

2.2 – Cálculo do Sumidouro

Dados

D = diâmetro do sumidouro (adotado) = 1,80 m

N = número de contribuintes = 4 (Pessoas)

C = 100 l/dia (Residência padrão baixo)

K = 0,045 m³/m².d (taxa máxima de aplicação diária)

A_f = área de filtração número de contribuintes

Q = vazão de esgoto em litros/dia

Logo,

$$Q = N \times C = 4 \times 100 = 400 \text{ l/dia ou } 0,4 \text{ m}^3/\text{dia}$$

$$A_f = Q/K = 0,4/0,03 = 13,33 \text{ m}^2$$

Para calcular a altura do sumidouro, utilizamos a seguinte fórmula:

$$A_f = \pi \times D \times H + (\pi \times D^2/4) \Rightarrow H = \frac{A_f - (\pi \times D^2/4)}{\pi \times D}$$

$$H = \frac{4 \times A_f - \pi \times D^2}{4 \times \pi \times D} = \frac{4 \times 13,33 - 3,14 \times (1,80)^2}{4 \times 3,14 \times 1,80} = \frac{53,33 - 10,17}{22,60} = 1,90 \approx (\text{Adotado } 1,90\text{m})$$

Portanto, adotaremos como solução o uso de 01 (um) sumidouro com altura útil de 2,00 m e diâmetro de 1,80m.

ANEXO – TABELAS 1, 2, 3 E 4 DA NBR - 7229/93:

Tabela 1 - Contribuição diária de esgoto (C) e de lodo fresco (Lf) por tipo de prédio e de ocupante

Unid.: L

Prédio	Unidade	Contribuição de esgotos (C) e lodo fresco (Lf)	
1. Ocupantes permanentes			
- residência			
padrão alto	pessoa	160	1
padrão médio	pessoa	130	1
padrão baixo	pessoa	100	1
- hotel (exceto lavanderia e cozinha)	pessoa	100	1
- alojamento provisório	pessoa	90	1
2. Ocupantes temporários			
- fábrica em geral	pessoa	70	0,30
- escritório	pessoa	50	0,20
- edifícios públicos ou comerciais	pessoa	50	0,20
- escolas (externatos) e locais de longa permanência	pessoa	50	0,20
- bares	pessoa	6	0,10
- restaurantes e similares	refeição	25	0,10
- cinemas, teatros e locais de curta permanência	lugar	2	0,02
- sanitários públicos ^A	bacia sanitária	490	4,0

^A Apenas de acesso aberto ao público (estação rodoviária, ferroviária, logradouro público, estádio esportivo, etc.)

Tabela 2 - Período de detenção dos despejos, por faixa de contribuição diária

Contribuição diária (L)	Tempo de detenção	
	Dias	Horas
Até 1500	1,00	24
De 1501 a 3000	0,92	22
De 3001 a 4500	0,83	20
De 4501 a 6000	0,75	18
De 6001 a 7500	0,67	16
De 7501 a 9000	0,58	14
Mais que 9000	0,50	12



Tabela 3 - Taxa de acumulação total de lodo (K), em dias, por intervalo entre limpezas e temperatura do mês mais frio

Intervalo entre limpezas (anos)	Valores de K por faixa de temperatura ambiente (t), em °C		
	$t \leq 10$	$10 \leq t \leq 20$	$t > 20$
1	94	65	57
2	134	105	97
3	174	145	137
4	214	185	177
5	254	225	217

Tabela 4 - Profundidade útil mínima e máxima, por faixa de volume útil

Volume útil (m ³)	Profundidade útil mínima (m)	Profundidade útil máxima (m)
Até 6,0	1,20	2,20
De 6,0 a 10,0	1,50	2,50
Mais que 10,0	1,80	2,80

PAULA CRISTINA
ARAUJO
LEITAO:09693634438

Assinado de forma digital por
PAULA CRISTINA ARAUJO
LEITAO:09693634438
Dados: 2025.09.05 11:19:16 -03'00'



CAU/BR Conselho de Arquitetura
e Urbanismo do Brasil

RRT 15925339

Registro de Responsabilidade Técnica - RRT

1. RESPONSÁVEL TÉCNICO

Nome Civil/Social: CLAUDINEIA LEITÃO MARTINS SATIRO
Título Profissional: Arquiteto(a) e Urbanista

CPF: 025.XXX.XXX-33
Nº do Registro: 00A2350998

1.1 Empresa Contratada

Razão Social: ISNEP ENGENHARIA
Período de Responsabilidade Técnica: 11/06/2019 - sem data fim

CNPJ: 14.XXX.XXX/0001-41
Nº Registro: PJ216461

2. DETALHES DO RRT

Nº do RRT: SI15925339I00CT001
Data de Cadastro: 15/08/2025
Data de Registro: 15/08/2025

Modalidade: RRT SIMPLES
Forma de Registro: INICIAL
Forma de Participação: INDIVIDUAL

2.1 Valor do RRT

Valor do RRT: R\$125,40 Boleto nº 22835330 Pago em: 15/08/2025

3. DADOS DO SERVIÇO/CONTRATANTE

3.1 Serviço 001

Contratante: PREFEITURA MUNICIPAL DE CATOLÉ DO ROCHA
Tipo: Pessoa Jurídica de Direito Público

CPF/CNPJ: 09.XXX.XXX/0001-27
Data de Início: 15/08/2025
Data de Previsão de Término: 15/10/2025

3.1.1 Endereço da Obra/Serviço

Pais: Brasil
Tipo Logradouro: R
Logradouro: DIVERSAS
Bairro: ZONA URBANA

CEP: 58884000
Nº: SN
Complemento:
Cidade/UF: CATOLÉ DO ROCHA/PB

3.1.2 Atividade(s) Técnica(s)

Grupo: PROJETO
Atividade: 1.1.1 - Levantamento arquitetônico
Grupo: PROJETO
Atividade: 1.1.2 - Projeto arquitetônico
Grupo: PROJETO
Atividade: 1.1.6 - Projeto de adequação de acessibilidade
Grupo: PROJETO
Atividade: 1.7.1 - Memorial descritivo
Grupo: PROJETO
Atividade: 1.7.2 - Caderno de especificações ou de encargos
Grupo: PROJETO
Atividade: 1.7.3 - Orçamento

Quantidade: 1.188,50
Unidade: metro quadrado
Quantidade: 1.188,50
Unidade: metro quadrado
Quantidade: 1.188,50
Unidade: metro quadrado
Quantidade: 1,00
Unidade: unidade
Quantidade: 1,00
Unidade: unidade
Quantidade: 1,00
Unidade: unidade



CAU/BR

Conselho de Arquitetura
e Urbanismo do Brasil

RRT 15925339

Registro de Responsabilidade Técnica - RRT

3.1.3 Tipologia

Tipologia: Habitacional Multifamiliar ou Conjunto Habitacional

3.1.4 Descrição da Obra/Serviço

PROJETO ARQUITETÔNICO, ORÇAMENTO E ESPECIFICAÇÕES TÉCNICAS REFERENTES À CONSTRUÇÃO DE 50 UNIDADES HABITACIONAIS COM ÁREA ÚTIL DE 47,54M² LOCALIZADAS NO MUNICÍPIO DE CATOLÉ DO ROCHA-PB DE ACORDO COM CONTRATO DE REPASSE 1100406-84.

3.1.5 Declaração de Acessibilidade

Declaro o atendimento às regras de acessibilidade previstas em legislação e em normas técnicas pertinentes para as edificações abertas ao público, de uso público ou privativas de uso coletivo, conforme § 1º do art. 56 da Lei nº 13146, de 06 de julho de 2015.

4. RRT VINCULADO POR FORMA DE REGISTRO

Nº do RRT	Contratante	Forma de Registro	Data de Registro
SI15925339I00CT001	PREFEITURA MUNICIPAL DE CATOLÉ DO ROCHA	INICIAL	15/08/2025

5. DECLARAÇÃO DE VERACIDADE

Declaro para os devidos fins de direitos e obrigações, sob as penas previstas na legislação vigente, que as informações cadastradas neste RRT são verdadeiras e de minha responsabilidade técnica e civil.

6. ASSINATURA ELETRÔNICA

Documento assinado eletronicamente por meio do SICCAU do arquiteto(a) e urbanista CLAUDINEIA LEITÃO MARTINS SATIRO, registro CAU nº 00A2350998, na data e hora: 2025-08-15 10:59:43, com o uso de login e de senha. O CPF/CNPJ está oculto visando proteger os direitos fundamentais de liberdade, privacidade e o livre desenvolvimento da personalidade da pessoa natural (LGPD).



A autenticidade deste RRT pode ser verificada em: <https://acesso.caubr.gov.br/pesquisar-documento>, ou via QRCode.
Documento Impresso em: 18/08/2025 às 13:45:08 por: siccau, ip 10.244.1.46.



Anotação de Responsabilidade Técnica - ART
Lei nº 6.496, de 7 de dezembro de 1977

CREA-PB



Página 1/3

ART OBRA / SERVIÇO
Nº PB20250748338

Conselho Regional de Engenharia e Agronomia da Paraíba

SUBSTITUIÇÃO à
PB20250747707

1. Responsável Técnico

PAULA CRISTINA ARAÚJO LEITÃO

Título profissional: ENGENHEIRA CIVIL

RNP: 1615597603

Registro: 1615597603PB

Empresa contratada: CLAUDINEIA LEITÃO MARTINS SÁTIRO - ME

Registro : 0000337583-PB

2. Dados do Contrato

Contratante: PREFEITURA MUNICIPAL DE CATOLÉ DO ROCHA

CPF/CNPJ: 09.067.562/0001-27

PRAÇA Sergio Mala

Nº: 86

Complemento:

Bairro: Centro

Cidade: CATOLÉ DO ROCHA

UF: PB

CEP: 58884000

Contrato: Não especificado

Celebrado em:

Valor: R\$ 1.000,00

Tipo de contratante: Pessoa Jurídica de Direito Privado

Ação Institucional: Outros

3. Dados da Obra/Serviço

RUA DIVERSAS

Nº: S/N

Complemento:

Bairro: ZONA URBANA

Cidade: CATOLÉ DO ROCHA

UF: PB

CEP: 58884000

Data de Início: 04/08/2025

Previsão de término: 29/08/2025

Coordenadas Geográficas: 0, 0

Finalidade:

Código: Não Especificado

Proprietário: PREFEITURA MUNICIPAL DE CATOLÉ DO ROCHA

CPF/CNPJ: 09.067.562/0001-27

4. Atividade Técnica

	Quantidade	Unidade
14 - Elaboração		
80 - Projeto > CONSTRUÇÃO CIVIL > EDIFICAÇÕES > DE EDIFICAÇÃO > #1.1.1.1 - DE ALVENARIA	2.377,00	m2
80 - Projeto > CONSTRUÇÃO CIVIL > INSTALAÇÕES HIDROSSANITÁRIAS > #1.4.1 - DE SISTEMA DE ÁGUA POTÁVEL	2.377,00	m2
80 - Projeto > CONSTRUÇÃO CIVIL > INSTALAÇÕES HIDROSSANITÁRIAS > #1.4.3 - DE INSTALAÇÃO DE SISTEMA DE ESGOTO SANITÁRIO	2.377,00	m2
80 - Projeto > ESTRUTURAS > ESTRUTURAS DE CONCRETO E ARGAMASSA ARMADA > #2.1.1 - DE ESTRUTURA DE CONCRETO ARMADO	2.377,00	m2
80 - Projeto > ELETROTÉCNICA > INSTALAÇÕES ELÉTRICAS > DE INSTALAÇÕES ELÉTRICAS EM BAIXA TENSÃO > #11.10.1.1 - PARA FINS RESIDENCIAIS	2.377,00	m2
80 - Projeto > OBRAS HIDRÁULICAS E RECURSOS HÍDRICOS > SISTEMAS DE DRENAGEM PARA OBRAS CIVIS > DE SISTEMAS DE DRENAGEM PARA OBRAS CIVIS > #5.3.1.7 - MEIO-FIO	952,91	m
80 - Projeto > TRANSPORTES > INFRAESTRUTURA URBANA > DE PAVIMENTAÇÃO > #4.2.1.3 - EM PARALELEPIEDO PARA VIAS URBANAS	3.099,67	m2
80 - Projeto > ELETROTÉCNICA > INSTALAÇÕES ELÉTRICAS > DE INSTALAÇÕES ELÉTRICAS EM BAIXA TENSÃO > #11.10.1.2 - PARA FINS COMERCIAIS	11.520,34	m2
35 - Elaboração de orçamento > CONSTRUÇÃO CIVIL > EDIFICAÇÕES > DE EDIFICAÇÃO > #1.1.1.1 - DE ALVENARIA	1,00	un
35 - Elaboração de orçamento > CONSTRUÇÃO CIVIL > INSTALAÇÕES HIDROSSANITÁRIAS > #1.4.1 - DE SISTEMA DE ÁGUA POTÁVEL	1,00	un
35 - Elaboração de orçamento > CONSTRUÇÃO CIVIL > INSTALAÇÕES HIDROSSANITÁRIAS > #1.4.3 - DE INSTALAÇÃO DE SISTEMA DE ESGOTO SANITÁRIO	1,00	un
35 - Elaboração de orçamento > ESTRUTURAS > ESTRUTURAS DE CONCRETO E ARGAMASSA ARMADA > #2.1.1 - DE ESTRUTURA DE CONCRETO ARMADO	1,00	un
35 - Elaboração de orçamento > ELETROTÉCNICA > INSTALAÇÕES ELÉTRICAS > DE INSTALAÇÕES ELÉTRICAS EM BAIXA TENSÃO > #11.10.1.1 - PARA FINS RESIDENCIAIS	1,00	un

A autenticidade desta ART pode ser verificada em: <http://crea-pb.sitac.com.br/ipublico/> com a chave: Z7y27
impresso em: 18/08/2025 às 11:16:14 por: ip: 206.42.44.42





Anotação de Responsabilidade Técnica - ART
Lei nº 6.496, de 7 de dezembro de 1977

CREA-PB

ART OBRA / SERVIÇO
Nº PB20250748338



Conselho Regional de Engenharia e Agronomia da Paraíba

SUBSTITUIÇÃO à
PB20250747707

35 - Elaboração de orçamento > OBRAS HIDRÁULICAS E RECURSOS HÍDRICOS > SISTEMAS DE DRENAGEM PARA OBRAS CIVIS > DE SISTEMAS DE DRENAGEM PARA OBRAS CIVIS > #5.3.1.7 - MEIO-FIO	1,00	un
35 - Elaboração de orçamento > TRANSPORTES > INFRAESTRUTURA URBANA > DE PAVIMENTAÇÃO > #4.2.1.3 - EM PARALELEPÍEDO PARA VIAS URBANAS	1,00	un
35 - Elaboração de orçamento > ELETROTÉCNICA > INSTALAÇÕES ELÉTRICAS > DE INSTALAÇÕES ELÉTRICAS EM BAIXA TENSÃO > #11.10.1.2 - PARA FINS COMERCIAIS	1,00	un
38 - Especificação > CONSTRUÇÃO CIVIL > EDIFICAÇÕES > DE EDIFICAÇÃO > #1.1.1.1 - DE ALVENARIA	1,00	un
38 - Especificação > CONSTRUÇÃO CIVIL > INSTALAÇÕES HIDROSSANITÁRIAS > #1.4.1 - DE SISTEMA DE ÁGUA POTÁVEL	1,00	un
38 - Especificação > CONSTRUÇÃO CIVIL > INSTALAÇÕES HIDROSSANITÁRIAS > #1.4.3 - DE INSTALAÇÃO DE SISTEMA DE ESGOTO SANITÁRIO	1,00	un
38 - Especificação > ESTRUTURAS > ESTRUTURAS DE CONCRETO E ARGAMASSA ARMADA > #2.1.1 - DE ESTRUTURA DE CONCRETO ARMADO	1,00	un
38 - Especificação > ELETROTÉCNICA > INSTALAÇÕES ELÉTRICAS > DE INSTALAÇÕES ELÉTRICAS EM BAIXA TENSÃO > #11.10.1.1 - PARA FINS RESIDENCIAIS	1,00	un
38 - Especificação > OBRAS HIDRÁULICAS E RECURSOS HÍDRICOS > SISTEMAS DE DRENAGEM PARA OBRAS CIVIS > DE SISTEMAS DE DRENAGEM PARA OBRAS CIVIS > #5.3.1.7 - MEIO-FIO	1,00	un
38 - Especificação > TRANSPORTES > INFRAESTRUTURA URBANA > DE PAVIMENTAÇÃO > #4.2.1.3 - EM PARALELEPÍEDO PARA VIAS URBANAS	1,00	un
38 - Especificação > ELETROTÉCNICA > INSTALAÇÕES ELÉTRICAS > DE INSTALAÇÕES ELÉTRICAS EM BAIXA TENSÃO > #11.10.1.2 - PARA FINS COMERCIAIS	1,00	un
80 - Projeto > SANEAMENTO AMBIENTAL > SISTEMA DE ABASTECIMENTO DE ÁGUA > DE SISTEMA DE ABASTECIMENTO DE ÁGUA > #6.1.3.8 - REDES DE DISTRIBUIÇÃO DE ÁGUA	679,33	m
38 - Especificação > SANEAMENTO AMBIENTAL > SISTEMA DE ABASTECIMENTO DE ÁGUA > DE SISTEMA DE ABASTECIMENTO DE ÁGUA > #6.1.3.8 - REDES DE DISTRIBUIÇÃO DE ÁGUA	1,00	un
35 - Elaboração de orçamento > SANEAMENTO AMBIENTAL > SISTEMA DE ABASTECIMENTO DE ÁGUA > DE SISTEMA DE ABASTECIMENTO DE ÁGUA > #6.1.3.8 - REDES DE DISTRIBUIÇÃO DE ÁGUA	1,00	un
80 - Projeto > TOPOGRAFIA > LEVANTAMENTOS TOPOGRÁFICOS BÁSICOS > DE LEVANTAMENTO TOPOGRÁFICO > #33.1.1.3 - PLANIALTIMÉTRICO	11.520,34	m2
38 - Especificação > TOPOGRAFIA > LEVANTAMENTOS TOPOGRÁFICOS BÁSICOS > DE LEVANTAMENTO TOPOGRÁFICO > #33.1.1.3 - PLANIALTIMÉTRICO	1,00	un
35 - Elaboração de orçamento > TOPOGRAFIA > LEVANTAMENTOS TOPOGRÁFICOS BÁSICOS > DE LEVANTAMENTO TOPOGRÁFICO > #33.1.1.3 - PLANIALTIMÉTRICO	1,00	un

Após a conclusão das atividades técnicas o profissional deve proceder a baixa desta ART

5. Observações

PROJETO, ORÇAMENTO E ESPECIFICAÇÕES TÉCNICAS REFERENTES À CONSTRUÇÃO DE 50 UNIDADES HABITACIONAIS COM ÁREA ÚTIL DE 47,54M² LOCALIZADAS NOS NO MUNICÍPIO DE CATOLÉ DO ROCHA-PB DE ACORDO COM CONTRATO DE REPASSE 1100406-84

6. Declarações

- Cláusula Compromissória: Qualquer conflito ou litígio originado do presente contrato, bem como sua interpretação ou execução, será resolvido por arbitragem, de acordo com a Lei no. 9.307, de 23 de setembro de 1996, por meio do Centro de Mediação e Arbitragem - CMA vinculado ao Crea-PB, nos termos do respectivo regulamento de arbitragem que, expressamente, as partes declararam concordar.

- Declaro que estou cumprindo as regras de acessibilidade previstas nas normas técnicas da ABNT, na legislação específica e no decreto n. 5296/2004.

7. Entidade de Classe

NENHUMA - NAO OPTANTE

8. Assinaturas

Declaro serem verdadeiras as informações acima

Local

data



Documento assinado eletronicamente
com credenciais de login e senha

PAULA CRISTINA ARAÚJO LEITÃO

RNP: 1815597603

Data: 18/08/2025 11:16:14

PAULA CRISTINA ARAÚJO LEITÃO - CPF: 096.938.344-38

PREFEITURA MUNICIPAL DE CATOLÉ DO ROCHA - CNPJ:
09.067.562/0001-27

A autenticidade desta ART pode ser verificada em: <http://crea-pb.artec.com.br/publicar/> com a chave: Z7yz7
Impresso em: 18/08/2025 às 11:16:14 por ip: 206.42.44.42





Anotação de Responsabilidade Técnica - ART
Lei nº 6.496, de 7 de dezembro de 1977

CREA-PB

ART OBRA / SERVIÇO
Nº PB20250748338

Conselho Regional de Engenharia e Agronomia da Paraíba

SUBSTITUIÇÃO à
PB20250747707

9. Informações

* A ART é válida somente quando quitada, mediante apresentação do comprovante do pagamento ou conferência no site do Crea.

10. Valor

Valor da ART: **R\$ 103,03** Registrada em: **15/08/2025** Valor pago: **R\$ 103,03** Nosso Número: **5097566**

A autenticidade desta ART pode ser verificada em: <http://crea-pb.sitac.com.br/publico/> com a chave: Z7y27
Impresso em: 18/08/2025 às 11:16:14 por: , ip: 206.42.44.42



Grau de Sigilo

#PÚBLICO

TERMO DE COMPROMISSO Nº 974430/2024/MCIDADES/CAIXA

TERMO DE COMPROMISSO
TRANSFREGOV.BR Nº
974430/2024/MCIDADES/CAIXA QUE
ENTRE SI CELEBRAM A UNIÃO, POR
INTERMÉDIO DO MINISTÉRIO DAS
CIDADES, REPRESENTADO(A) PELA
CAIXA ECONÔMICA FEDERAL, E O
MUNICÍPIO DE CATOLÉ DO ROCHA, COM
A FINALIDADE DE CONSTRUÇÃO DE
UNIDADES HABITACIONAIS PARA
ATENDIMENTO DE FAMÍLIAS EM
SITUAÇÃO DE VULNERABILIDADE
SOCIAL NO MUNICÍPIO DE CATOLÉ DO
ROCHA-PB

A **UNIÃO**, por intermédio do **MINISTÉRIO DAS CIDADES**, inscrito(a) no CNPJ/MF sob o nº 05.465.986/0001-99, com sede Esplanada dos Ministérios, Bloco E, S/N - Zona Cívico-Administrativa - Brasília/DF - CEP: 70 067-901, doravante denominado **REPASSADOR**, neste ato representado(a) pela **CAIXA ECONÔMICA FEDERAL**, instituição financeira sob a forma de empresa pública, dotada de personalidade jurídica de direito privado, criada pelo Decreto-Lei nº 759, de 12 de agosto de 1969 e constituída pelo Decreto nº 66.303, de 6 de março de 1970, regendo-se pelo Estatuto Social aprovado na Assembleia Geral de 19 de janeiro de 2018, em conformidade com o Decreto nº 8.945, de 27 de dezembro de 2016, e suas alterações, com sede no Setor Bancário Sul, Quadra 04, Lote 3/4, Brasília-DF, inscrita no CNPJ-MF sob o nº 00.360.305/0001-04, doravante denominada **MANDATÁRIA**, neste ato representada por **JOVÂNIO GOMES DA SILVA**, Matrícula Funcional nº c094441-6, conforme subestabelecimento de procuração pública lavrada no 2º Tabelião de Notas e Protesto Brasília -DF, no livro 3579-P folha 111 protocolo 059739, em 29/09/2023, e; O **MUNICÍPIO DE CATOLÉ DO ROCHA**, inscrito(a) no CNPJ/MF sob o nº 09.067.562/0001-27, com sede **CATOLÉ DO ROCHA/PB**, doravante denominado(a) **RECEBEDOR**, representado(a) pelo(a) Prefeito Municipal, Senhor **LAURO ADOLFO MAIA SERAFIM**, portador da matrícula funcional nº 9882, **RESOLVEM** celebrar o presente **TERMO DE COMPROMISSO**, com a finalidade de "CONSTRUÇÃO DE UNIDADES HABITACIONAIS PARA ATENDIMENTO DE FAMÍLIAS EM SITUAÇÃO DE VULNERABILIDADE SOCIAL NO MUNICÍPIO DE CATOLÉ DO ROCHA-PB" registrado no Transferegov.br, regendo-se pelo disposto na Lei nº 11.578, de 26 de novembro de 2007, na Lei nº 14.133, de 1º de abril de 2021, no que couber, na Lei de Diretrizes Orçamentárias do corrente exercício, no Decreto nº 93.872, de 23 de dezembro de 1986, no Decreto nº 7.983, de 8 de abril de 2013, no Decreto nº 11.632, de 11 de agosto de 2023, no Decreto nº 11.855, de 26 de dezembro de 2023, regulamentado pela Portaria Conjunta MGI/MF/CGU nº 32, de 4 de junho de 2024 e

Subcláusula segunda. O(s) documento(s) referido(s) no caput será(ão) apreciado(s) pela MANDATÁRIA e, se aceito (s), ensejará(ão) a adequação do Plano de Trabalho, se necessário.

Subcláusula terceira. Constatados vícios sanáveis no(s) documento(s) apresentado(s), a MANDATÁRIA comunicará o RECEBEDOR, que deverá providenciar o seu saneamento no prazo determinado pela MANDATÁRIA.

Subcláusula quarta. Caso o(s) documento(s) indicado(s) no caput desta cláusula não seja(m) entregue(s) ou receba(m) parecer contrário à sua aceitação, proceder-se-á à extinção do termo de compromisso, quando não tiverem sido liberados recursos para elaboração das peças documentais, ou sua imediata rescisão, com o ressarcimento de eventuais recursos liberados, na forma do art. 13, §4º da Portaria Conjunta MGI/MF/CGU nº 32, de 2024.

Subcláusula quinta. As despesas referentes ao custo para elaboração de estudos de viabilidade técnica, econômica e ambiental, anteprojetos, planos, estudos, projetos básicos e executivos, bem como as respectivas adequações, poderão ser arcadas com recursos da União, desde que o desembolso do REPASSADOR não seja superior a 5% (cinco por cento) do valor global do instrumento, salvo em casos justificados e previstos nos normativos específicos do REPASSADOR.

Subcláusula sexta. Outras despesas preparatórias, estabelecidas pelo REPASSADOR, observarão os limites estabelecidos no normativo específico.

Subcláusula sétima. A liberação dos recursos referentes às despesas de que tratam a subcláusula quinta e sexta dar-se-á logo após a celebração e publicação do instrumento, conforme estabelecido no cronograma de desembolso, e não configurará o cumprimento ou a retirada da condição suspensiva.

Subcláusula oitava. A rejeição pela MANDATÁRIA ou a não apresentação pelo RECEBEDOR das peças documentais de que tratam a subcláusula quinta e sexta ensejará a devolução dos recursos recebidos aos cofres da União, inclusive aqueles decorrentes de aplicação financeira, no prazo máximo de 30 (trinta) dias.

Subcláusula nona. A não devolução dos recursos no prazo máximo de 30 (trinta) dias ensejará a imediata instauração de Tomada de Contas Especial.

Subcláusula décima. A análise pela MANDATÁRIA acerca do orçamento estimado no Projeto Básico será realizada por meio da verificação, no mínimo, da seleção das parcelas de custo mais relevantes contemplando na análise de no mínimo dez por cento do número de itens da planilha que somados correspondam ao valor mínimo de oitenta por cento do valor total orçado, excetuados os custos dos serviços relativos à mobilização e desmobilização, canteiro e acampamento e administração local.

CLÁUSULA QUARTA – DAS OBRIGAÇÕES GERAIS

Sem prejuízo do constante nas demais Cláusulas deste Termo de Compromisso, são obrigações dos partícipes:

I – DA MANDATÁRIA:

- a) analisar, aprovar ou rejeitar o Plano de Trabalho;
- b) verificar as peças documentais apresentadas pelo RECEBEDOR e emitir laudo de verificação técnica;

TERMO DE COMPROMISSO PARA EXECUÇÃO DE
OBRAS OU SERVIÇOS DE ENGENHARIA NO ÂMBITO
DO NOVO PAC
NÃO ENQUADRADO NO REGIME SIMPLIFICADO

u) prorrogar, "de ofício", a vigência do instrumento antes do seu término, quando der causa a atraso na liberação dos recursos, limitada a prorrogação ao exato período do atraso verificado.

Subcláusula única. O REPASSADOR e a MANDATÁRIA não se responsabilizam solidariamente ao RECEBEDOR ou contratado pelo eventual ajuizamento de ação judicial, para fins de comprovação de regularização do imóvel.

II – DO RECEBEDOR:

a) executar e fiscalizar o objeto pactuado, de acordo com o Plano de Trabalho, o Anteprojeto, o Projeto Básico e/ou o Termo de Referência aceitos pela MANDATÁRIA, adotando todas as medidas necessárias à correta execução deste Termo de Compromisso;

b) encaminhar ao REPASSADOR ou à MANDATÁRIA as suas propostas, planos de trabalho e pesquisa de preços, na forma e prazos estabelecidos;

c) definir:

- i. por metas e etapas, a forma de execução do objeto, com funcionalidade, e
- ii. as necessidades e demandas das obras, realizar os estudos de viabilidade preliminares e ensaios tecnológicos necessários para embasamento das soluções constantes no projeto, bem como elaborar os projetos técnicos relacionados ao objeto;

d) elaborar os projetos técnicos relacionados ao objeto pactuado, reunir toda documentação jurídica e institucional necessária à celebração deste Termo de Compromisso, e atender tempestivamente as cláusulas suspensivas, de acordo com os normativos do programa;

e) assegurar, na sua integralidade, a qualidade técnica dos projetos e da execução dos produtos e serviços estabelecidos nos instrumentos, em conformidade com as normas brasileiras e os normativos dos programas, ações e atividades;

f) garantir a existência de infraestrutura, utilidades, pessoal e licenças necessários à instalação e disponibilização dos equipamentos adquiridos;

g) selecionar as áreas de intervenção e os beneficiários finais em conformidade com as diretrizes estabelecidas pelo REPASSADOR, podendo estabelecer outras que busquem refletir situações de vulnerabilidade econômica e social, informando ao REPASSADOR e à MANDATÁRIA sempre que houver alterações;

h) apresentar declaração de capacidade técnico-gerencial para execução do objeto pactuado;

i) acompanhar de maneira adequada e promover todas as sanções administrativas que a legislação federal incumbe aos contratantes públicos;

j) apresentar documentos de titularidade dominial da área de intervenção, licenças e aprovações de projetos emitidos pelo órgão ambiental competente, órgão ou entidade da esfera municipal, estadual, distrital ou federal, bem como concessionárias de serviços públicos, quando couber, nos termos da legislação aplicável;

k) incluir, em seus orçamentos anuais, dotação orçamentária referente aos recursos relativos ao presente instrumento;

l) proceder ao depósito da contrapartida, conforme cronograma de desembolso, quando for o caso;

TERMO DE COMPROMISSO PARA EXECUÇÃO DE
OBRAS OU SERVIÇOS DE ENGENHARIA NO ÂMBITO
DO NOVO PAC
NÃO ENQUADRADO NO REGIME SIMPLIFICADO

- v) registrar no Transferegov.br o extrato do edital de licitação, o preço estimado pela administração pública para a execução do serviço e a proposta de preço total ofertada por cada licitante com a sua respectiva inscrição ativa no CNPJ, o termo de homologação e adjudicação, o extrato do CTEF e seus respectivos aditivos, a ART e o RRT dos projetos, dos executores e da fiscalização de obras, as ordens de serviços ou autorizações de fornecimento e os atestes dos boletins de medições;
- w) disponibilizar no Transferegov.br o edital de licitação e seus anexos, ata de recebimento de propostas e julgamento, a proposta e documentos de habilitação do vencedor, caso a licitação não seja processada no Sistema de Compras do Governo Federal – Compras.gov.br;
- x) comunicar alterações na documentação objeto do laudo de verificação técnica após a autorização do início do processo licitatório;
- y) comunicar ao REPASSADOR e à MANDATÁRIA, com 30 (trinta) dias de antecedência, a previsão de emissão da ordem de serviço do CTEF;
- z) executar e fiscalizar os trabalhos necessários à consecução do objeto, observando prazos e custos, designando profissional habilitado no local da intervenção com a respectiva ART e RRT, quando couber;
- aa) utilizar os aplicativos disponibilizados pelo órgão central do Transferegov.br, para registro da execução física do objeto e quando da realização das atividades de fiscalização;
- bb) realizar visitas regulares nos empreendimentos, e apresentar os relatórios referentes às visitas realizadas quando solicitado;
- cc) determinar a correção de vícios detectados que possam comprometer a fruição do objeto;
- dd) permitir o livre acesso de servidores do REPASSADOR e dos órgãos de controle interno e externo da União, bem como dos funcionários da MANDATÁRIA e do apoiador técnico, aos processos, documentos e informações referentes a este Termo de Compromisso, CTEFs, bem como aos locais de execução do respectivo objeto;
- ee) estimular a participação dos beneficiários finais na elaboração e implementação do objeto do Termo de Compromisso, bem como na manutenção do patrimônio gerado por estes investimentos;
- ff) operar, manter e conservar adequadamente o patrimônio público gerado pelos investimentos decorrentes do Termo de Compromisso;
- gg) fornecer ao REPASSADOR e à MANDATÁRIA, a qualquer tempo, informações sobre as ações desenvolvidas para viabilizar o acompanhamento e avaliação do processo;
- hh) incluir nas placas e adesivos indicativos das obras o QR Code do aplicativo para o cidadão, disponibilizado pelo Transferegov.br, e informações sobre canal para o registro de denúncias, reclamações e elogios, conforme previsto no Manual de Identidade Visual – Novo PAC – IDV;
- ii) afixar em local visível placa de obra elaborada conforme Manual de Identidade Visual – Novo PAC – IDV e manter em bom estado de conservação durante todo o prazo de execução das obras;

TERMO DE COMPROMISSO PARA EXECUÇÃO DE
OBRAS OU SERVIÇOS DE ENGENHARIA NO ÂMBITO
DO NOVO PAC
NÃO ENQUADRADO NO REGIME SIMPLIFICADO

cientificar a Advocacia-Geral da União, o Ministério Público Federal e o respectivo Ministério Público Estadual;

xx) manter e movimentar os recursos financeiros na conta bancária específica do instrumento, aberta em instituição financeira oficial; e

yy) atender ao disposto nas diretrizes programáticas, normas e regramentos da Portaria Conjunta MGI/MF/CGU nº 32, de 4 de junho de 2024, e suas alterações, ou normas complementares que venham a disciplinar as transferências de recursos regidas pelo Decreto nº 11.855, de 2023, independentemente de formalização de Termo Aditivo ao presente instrumento.

CLÁUSULA QUINTA – DA PROTEÇÃO DE DADOS PESSOAIS

Para fins de execução deste Termo de Compromisso, os PARTÍCIPES obrigam-se a cumprir e manterem-se de acordo com as disposições e os princípios da Lei Geral de Proteção de Dados - Lei nº 13.709, de 14 de agosto de 2018 (LGPD), especialmente no que se refere à legalidade no tratamento dos dados pessoais a que tiverem acesso em razão deste instrumento.

Subcláusula primeira. Em relação à LGPD, cada Parte será responsável isoladamente pelos atos a que derem causa, respondendo, inclusive, pelos atos praticados por seus prepostos e/ou empregados que estiverem em desconformidade com os preceitos normativos aplicáveis.

Subcláusula segunda. Na ocorrência de qualquer incidente (perda, destruição e/ou exposição indesejada e/ou não autorizada) que envolva os dados pessoais tratados em razão do presente instrumento, deverá a Parte responsável pelo incidente comunicar imediatamente a outra Parte, apresentando, no mínimo, as seguintes informações: (i) a descrição dos dados pessoais envolvidos; (ii) a quantidade de dados pessoais envolvidos (volumetria do evento); e (iii) quem são os titulares dos dados pessoais afetados pelo evento.

Subcláusula terceira. Caso uma das Partes seja destinatária de ordem judicial ou notificação/requisição de qualquer órgão, agência, autoridade ou outra entidade oficial, relativa ao tratamento de dados pessoais que tenham sido compartilhados em decorrência do presente instrumento, a Parte notificada deverá, imediatamente, comunicar a outra Parte.

Subcláusula quarta. Os PARTÍCIPES se obrigam a, após o encerramento deste instrumento e/ou após o exaurimento das finalidades para as quais os dados pessoais foram coletados, o que vier primeiro, deletar e/ou destruir todos os documentos e informações recebidas da outra Parte contendo os dados pessoais fornecidos, sejam em meios físicos ou digitais, eliminando-os de seus arquivos e banco de dados, podendo ser mantidos os dados pessoais necessários para o cumprimento de obrigação legal ou regulatória e/ou para o uso exclusivo da Parte, mediante a anonimização dos dados.

Subcláusula quinta. Em observância aos preceitos da Lei 13.709, de 2018 (LGPD), os signatários autorizam a divulgação de seus dados pessoais constantes neste instrumento para fins de publicidade e transparência.

CLÁUSULA SEXTA – DA VIGÊNCIA

Este Termo de Compromisso terá vigência de **48 Meses**, contados a partir da assinatura do instrumento, podendo ser prorrogada, por solicitação dos partícipes, devidamente

Subcláusula terceira. A contrapartida financeira, quando houver, deverá ser depositada, pelo RECEBEDOR, o INTERVENIENTE ou a UNIDADE EXECUTORA na conta específica do instrumento, em conformidade com os prazos estabelecidos no cronograma de desembolso.

Subcláusula quarta. As receitas oriundas dos rendimentos de aplicação financeira dos recursos não poderão ser computadas como contrapartida devida pelo RECEBEDOR, pelo INTERVENIENTE ou pela UNIDADE EXECUTORA.

CLÁUSULA NONA – DA LIBERAÇÃO DOS RECURSOS

Os recursos deste Termo de Compromisso serão depositados, geridos e mantidos em conta bancária específica do instrumento, aberta em instituição financeira oficial, e somente poderão ser utilizados para pagamento de despesas constantes do Plano de Trabalho ou para aplicação no mercado financeiro.

Subcláusula primeira. A liberação dos recursos dependerá da disponibilidade financeira do REPASSADOR e da demonstração da efetiva execução do objeto pelo RECEBEDOR, comprovada por meio do cadastro dos documentos de medição no Transferegov.br, em concordância com a previsão estabelecida no cronograma de desembolso e atendidas as exigências cadastrais vigentes.

Subcláusula segunda. A liberação dos recursos da primeira parcela ou parcela única ou das parcelas ficará condicionada à disponibilidade financeira do REPASSADOR, ao cumprimento das condições suspensivas constantes neste instrumento e à verificação do resultado do processo licitatório.

Subcláusula terceira. Quando houver a previsão de repasse de recurso da União para elaboração de estudos de viabilidade técnica, econômica e ambiental, anteprojetos, planos, estudos, projetos básicos e executivos, bem como as respectivas adequações, a liberação de recursos para estes fins dar-se-á logo após a celebração e publicação do termo de compromisso, independentemente de condição suspensiva, conforme estabelecido no cronograma de desembolso, e não configurará o cumprimento ou a retirada da condição suspensiva.

Subcláusula quarta. Em caso de paralisação da execução do objeto ou quando não for apresentado boletim de medição por mais de 6 (seis) meses consecutivos e/ou 12 (doze) meses consecutivos, o REPASSADOR deverá proceder de acordo com os arts. 53 e 54 da Portaria Conjunta MGI/MF/CGU nº 32, de 2024.

Subcláusula quinta. A movimentação financeira na conta corrente específica do instrumento deverá ocorrer no Transferegov.br, por meio da funcionalidade ordem de pagamento de parcerias – OPP, nos termos do art. 39, §4º, da Portaria Conjunta MGI/MF/CGU nº 32, de 2024.

Subcláusula sexta. Os recursos deste Termo de Compromisso serão automaticamente aplicados em cadernetas de poupança, fundo de aplicação financeira de curto prazo ou operação de mercado aberto lastreada em títulos da dívida pública, enquanto não empregados na sua finalidade, conforme art. 39, §1º, da Portaria Conjunta MGI/MF/CGU nº 32, de 2024.

Subcláusula sétima. A conta bancária específica do Termo de Compromisso será isenta da cobrança de tarifas bancárias.

TERMO DE COMPROMISSO PARA EXECUÇÃO DE
OBRAS OU SERVIÇOS DE ENGENHARIA NO ÂMBITO
DO NOVO PAC
NÃO ENQUADRADO NO REGIME SIMPLIFICADO

VIII – efetuar pagamento, a qualquer título, que esteja vedado em leis federais específicas e na Lei de Diretrizes Orçamentárias;

IX - transferir recursos liberados pelo REPASSADOR, no todo ou em parte, a conta que não a vinculada ao presente Termo de Compromisso;

X - subdelegar as obrigações assumidas por meio do presente Termo de Compromisso, salvo quando houver previsão expressa no plano de trabalho aprovado e não configurar descentralização total da execução; e

XI - realizar o aproveitamento de rendimentos para ampliação ou acréscimo de metas e etapas ao plano de trabalho pactuado, sem justificativa do RECEBEDOR e autorização do REPASSADOR ou da MANDATÁRIA.

Subcláusula terceira. No caso de atraso de liberação de recursos ou de antecipação do cronograma físico de execução do objeto, após a verificação do resultado do processo licitatório, o RECEBEDOR poderá:

I - adiantar o aporte de recursos, inclusive além daqueles previstos como contrapartida, que serão ressarcidos assim que houver a regularização na liberação das parcelas pelo REPASSADOR; ou

II - quando não houver previsão de contrapartida, aportar recursos próprios necessários a continuidade de execução do objeto.

Subcláusula quarta. No caso de fornecimento de equipamentos e materiais especiais de fabricação específica, o pagamento da respectiva despesa pelo RECEBEDOR poderá ser realizado antes da entrega do bem, na forma do art. 38 do Decreto nº 93.872, de 1986, e do art. 45, da Portaria Conjunta MGI/MF/CGU nº 32, de 2024, observadas as seguintes condições:

I - esteja caracterizada a necessidade de adiantar recursos ao fornecedor para viabilizar a produção de material ou equipamento especial, fora da linha de produção usual, e com especificação singular destinada a empreendimento específico;

II - o pagamento antecipado das parcelas tenha sido previsto no edital de licitação e no CTEF dos materiais ou equipamentos; e

III - o fornecedor ou o RECEBEDOR apresentem uma carta fiança bancária emitida por banco ou instituição financeira devidamente autorizada a operar no País pelo Banco Central do Brasil, ou as demais modalidades de garantia previstas no art. 96, § 1º, da Lei nº 14.133, de 2021.

Subcláusula quinta. Para obras de engenharia com valor superior a R\$ 10.000.000,00 (dez milhões de reais), poderá haver liberação do repasse de recursos para pagamento de materiais ou equipamentos postos em canteiro, que representem percentuais significativos do orçamento da obra, conforme disciplinado pelo REPASSADOR, desde que:

I - seja apresentado pelo RECEBEDOR, INTERVENIENTE ou UNIDADE EXECUTORA termo de fiel depositário;

II - a aquisição de materiais ou equipamentos constitua etapa específica do plano de trabalho;

III - a aquisição destes tenha se dado por procedimento licitatório distinto daquele da contratação de serviços de engenharia ou, no caso de única licitação:

Subcláusula sexta. Deverá ser observada a existência de projeto padronizado, sem complexidade técnica e operacional, quando da adesão à ata de registro de preços.

Subcláusula sétima. O RECEBEDOR se compromete, quando da contratação de terceiros, a aderir a Ata de Registro de Preços vigente gerenciada pelo Poder Executivo Federal, caso esta seja economicamente mais vantajosa para a Administração.

CLÁUSULA DÉCIMA SEGUNDA – DA ALTERAÇÃO DO TERMO DE COMPROMISSO

Este Termo de Compromisso poderá ser alterado, mediante proposta de quaisquer dos partícipes, desde que se mantenha a adequação aos objetivos do programa e às deliberações do Comitê Gestor do PAC - CGPAC.

Subcláusula primeira. A análise da solicitação de alteração deverá ser realizada pela MANDATÁRIA, observados os regramentos legais e a tempestividade, de forma que não haja prejuízo à execução do objeto.

Subcláusula segunda. Os ajustes realizados durante a execução do objeto integrarão o Plano de Trabalho, desde que submetidos e aprovados previamente pela autoridade competente.

Subcláusula terceira. As alterações no Plano de Trabalho que não impliquem alterações do valor global e da vigência do instrumento poderão ser realizadas por meio de apostila, sem necessidade de celebração de termo aditivo, vedada a alteração do objeto aprovado.

Subcláusula quarta. Este Termo de Compromisso poderá ter suas metas ajustadas a menor, por motivação do RECEBEDOR, da MANDATÁRIA ou do REPASSADOR, desde que as metas remanescentes representem etapas funcionais e a execução seja compatível com os recursos repassados.

CLÁUSULA DÉCIMA TERCEIRA – DO ACOMPANHAMENTO

Incumbe à MANDATÁRIA exercer as atribuições de monitoramento e acompanhamento da conformidade física e financeira durante a execução do Termo de Compromisso, e ao REPASSADOR a avaliação da execução física e dos resultados, na forma da Portaria Conjunta MGI/MF/CGU nº 32, de 2024, para a plena execução do objeto.

Subcláusula primeira. É prerrogativa do REPASSADOR assumir ou transferir a responsabilidade pela execução do objeto do Termo de Compromisso, no caso de paralisação ou da ocorrência de fato relevante, de modo a evitar sua descontinuidade, respondendo o RECEBEDOR, em todo caso, pelos danos causados a terceiros, decorrentes de culpa ou dolo na execução do instrumento.

Subcláusula segunda. A execução do Termo de Compromisso será acompanhada por representantes do REPASSADOR ou da MANDATÁRIA, cadastrados no Transferegov.br, onde efetuarão os registros de todos os atos e ocorrências relacionadas à execução do objeto.

Subcláusula terceira. A MANDATÁRIA deverá realizar vistoria preliminar, vistoria final *in loco* e, adicionalmente, vistorias intermediárias *in loco*, observado o disposto no art. 48 da Portaria Conjunta MGI/MF/CGU nº 32, de 2024.

Subcláusula quarta. No exercício da atividade de acompanhamento da execução do objeto, o REPASSADOR ou a MANDATÁRIA poderá:

- 1 - valer-se do apoio técnico de terceiros;

II - registrar no Transferegov.br a declaração de capacidade técnica, indicando o servidor ou servidores que acompanharão a obra ou serviço de engenharia, bem como a ART e RRT da prestação de serviços de fiscalização a serem realizados; e

III - verificar se os materiais aplicados e os serviços realizados atendem aos requisitos de qualidade estabelecidos pelas especificações técnicas dos projetos de engenharia aprovados.

Subcláusula segunda. Os fiscais indicados pelo RECEBEDOR, pelo INTERVENIENTE ou UNIDADE EXECUTORA, responsáveis pelo acompanhamento e fiscalização da obra, deverão realizar o ateste referente a cada boletim de medição inserido no Transferegov.br pela empresa contratada para execução.

CLÁUSULA DÉCIMA QUINTA – DA PRESTAÇÃO DE CONTAS

O RECEBEDOR deverá prestar contas da boa e regular aplicação dos recursos, por meio do seu representante legal em exercício, nos prazos estabelecidos por este Termo de Compromisso.

Subcláusula primeira. Compete ao Chefe do Poder Executivo sucessor prestar contas dos recursos provenientes deste Termo de Compromisso celebrado por seus antecessores.

Subcláusula segunda. Quando a impossibilidade de prestar contas decorrer de ação ou omissão do antecessor, o novo administrador comunicará a MANDATÁRIA e solicitará instauração de TCE, prestando todas as informações e documentos necessários.

Subcláusula terceira. A prestação de contas final deverá ser apresentada pelo RECEBEDOR no prazo de até 60 (sessenta) dias, contados dos seguintes marcos, o que ocorrer primeiro:

- I - do encerramento da vigência ou da conclusão da execução do objeto;
- II - da denúncia; ou
- III - da rescisão.

Subcláusula quarta. A prestação de contas final tem por objetivo a demonstração e a verificação de resultados e deve conter elementos que permitam avaliar a execução do objeto, sendo composta:

- I - por documentos inseridos e informações registradas no Transferegov.br;
- II - pelo Relatório de Cumprimento do Objeto;
- III - pela declaração de realização dos objetivos a que se propunha o instrumento;
- IV - pelo comprovante de recolhimento dos saldos remanescentes, quando houver;
- V - pela licença ambiental de operação, ou, no mínimo, por sua solicitação ao órgão ambiental competente, quando necessário;
- VI - por documento oficial por meio do qual o RECEBEDOR será obrigado a manter os documentos relacionados ao instrumento, pelo prazo de 5 (cinco) anos, contados da aprovação da prestação de contas final; e
- VII - pelo plano de funcionalidade atualizado, se for o caso.

III - esteja em curso ação judicial ou administrativa nos órgãos competentes para regularização da dominialidade; e

IV - seja lavrado termo de responsabilidade assinado pela autoridade máxima do RECEBEDOR de que eventuais custas adicionais com a desapropriação, a transferência ou a regularização da dominialidade serão de responsabilidade exclusiva do RECEBEDOR.

Subcláusula décima sexta. Nos casos em que houver encerramento do Termo de Compromisso com redução de metas, os dispêndios realizados em etapas não funcionais deverão ser integralmente devolvidos à União.

Subcláusula décima sétima. Quando houver a rejeição total ou parcial da prestação de contas final, a MANDATÁRIA deverá notificar o RECEBEDOR para que, no prazo improrrogável de até 30 (trinta) dias, contados do recebimento da notificação, proceda a devolução dos recursos correspondentes ao valor rejeitado, devidamente atualizados, conforme exigido para a quitação de débitos para com a Fazenda Nacional.

Subcláusula décima oitava. A atualização de que trata a Subcláusula anterior será calculada com base na variação da Taxa Referencial do Sistema Especial de Liquidação e de Custódia (SELIC), acumulada mensalmente, até o último dia do mês anterior ao da devolução dos recursos, acrescido esse montante de 1% (um por cento) no mês de efetivação da devolução dos recursos à conta única da União.

Subcláusula décima nona. A não devolução dos recursos de que tratam as Subcláusulas décima sexta e décima sétima ensejará o registro de impugnação das contas do instrumento no Transferegov.br e instauração da TCE.

CLÁUSULA DÉCIMA SEXTA – DA RESTITUIÇÃO DE RECURSOS

Os saldos remanescentes, incluídos os provenientes dos rendimentos de aplicações financeiras, serão restituídos, no prazo improrrogável de 30 (trinta) dias, ao REPASSADOR e ao RECEBEDOR, observada a proporcionalidade dos recursos aportados pelos partícipes, independentemente da época em que foram depositados.

Subcláusula primeira. Quando não houver a devolução dos recursos no prazo de que trata a cláusula anterior, o REPASSADOR ou a MANDATÁRIA solicitará à instituição financeira albergante da conta específica do Termo de Compromisso o resgate dos saldos remanescentes e sua devolução para a Conta Única da União.

Subcláusula segunda. Para os Termos de Compromisso em que não tenha havido qualquer execução física, nem utilização dos recursos, o recolhimento à Conta Única da União deverá ocorrer sem a incidência dos juros de mora e sem prejuízo da restituição das receitas obtidas nas aplicações financeiras.

CLÁUSULA DÉCIMA SÉTIMA – DOS BENS REMANESCENTES

Os bens remanescentes adquiridos, produzidos ou transformados no âmbito deste Termo de Compromisso serão de propriedade do RECEBEDOR, observadas as disposições do Decreto nº 11.855, de 2023, e da Portaria Conjunta MGI/MF/CGU nº 32, de 2024.

Subcláusula primeira. Consideram-se bens remanescentes os equipamentos e materiais permanentes adquiridos, produzidos ou transformados com recursos dos instrumentos necessários à consecução do objeto, mas que não se incorporam a este.

Subcláusula segunda. O RECEBEDOR deverá contabilizar e proceder à guarda dos bens remanescentes, bem como encaminhar manifestação ao REPASSADOR e à

tempo em que participaram voluntariamente da avença, vedada qualquer cláusula obrigatória de permanência ou sancionadora dos denunciantes;

II - rescindido, independente de prévia notificação ou interpelação judicial ou extrajudicial, nas seguintes hipóteses:

a) inadimplemento de quaisquer das cláusulas pactuadas;

b) constatação, a qualquer tempo, de falsidade ou incorreção em qualquer documento apresentado; e

c) verificação da ocorrência de qualquer circunstância que enseje a instauração de Tomada de Contas Especial, desde que infrutíferas as medidas administrativas internas e observado o disposto na Subcláusula quarta;

III - extinto, quando não tiver ocorrido repasse de recursos e houver descumprimento das condições suspensivas, nos prazos estabelecidos no instrumento.

Subcláusula primeira. O REPASSADOR ou a MANDATÁRIA registrará no Transferegov.br e publicará no Diário Oficial da União a denúncia, rescisão ou extinção.

Subcláusula segunda. Quando da denúncia ou rescisão do instrumento, o RECEBEDOR deverá:

I - devolver os saldos remanescentes, inclusive aqueles oriundos de rendimentos de aplicações financeiras, em até 30 (trinta) dias; e

II - apresentar a prestação de contas final em até 60 (sessenta) dias.

Subcláusula terceira. No prazo máximo de 60 (sessenta) dias, a contar da data do registro do evento no Transferegov.br, o REPASSADOR ou a MANDATÁRIA deverá providenciar o cancelamento dos saldos de empenho, independente do indicador de resultado primário.

Subcláusula quarta. A rescisão decorrente do cometimento de fato que enseje a instauração de Tomada de Contas Especial, prevista no caput desta Cláusula, inciso II, alínea "c", deverá ocorrer depois da adoção das medidas administrativas internas para elidir o dano, observados os princípios norteadores dos processos administrativos consubstanciados no art. 2º da Lei nº 9.784, de 29 de janeiro de 1999, bem como o disposto na Portaria CGU nº 1.531, de 2021, e na Instrução Normativa TCU nº 71, de 28 de novembro de 2012.

CLÁUSULA VIGÉSIMA – DA PUBLICIDADE

A eficácia do presente Termo de Compromisso fica condicionada à publicação do respectivo extrato no Diário Oficial da União, a qual deverá ser providenciada pela MANDATÁRIA, no prazo de até 20 (vinte) dias, a contar da respectiva assinatura.

Subcláusula primeira. Será dada publicidade em sítio eletrônico específico denominado Transferegov.br aos atos de celebração, alteração, liberação de recursos, acompanhamento e fiscalização da execução e a prestação de contas do presente instrumento.

Subcláusula segunda. A MANDATÁRIA notificará a celebração deste Termo de Compromisso, facultada a comunicação por meio eletrônico, à Câmara Municipal, Assembleia Legislativa ou Câmara Legislativa, conforme o caso, no prazo de até 10 (dias) dias, contados da assinatura, bem como da liberação dos recursos financeiros



TERMO DE COMPROMISSO PARA EXECUÇÃO DE
OBRAS OU SERVIÇOS DE ENGENHARIA NO ÂMBITO
DO NOVO PAC
NÃO ENQUADRADO NO REGIME SIMPLIFICADO



E, por assim estarem plenamente de acordo, os partícipes obrigam-se ao total e irrenunciável cumprimento dos termos do presente instrumento, o qual lido e achado conforme, assinam eletronicamente por meio de seus representantes, para que produza seus jurídicos e legais efeitos, em Juízo ou fora dele.

Pela MANDATÁRIA:

Gerente de Filial

Pelo RECEBEDOR:

Assinado de forma digital por
LAURO ADOLFO MAIA
SERAFIM:76889807472
Dados: 2025.05.14 11:58:03
-03'00'

Prefeito Municipal

Assinatura do Supervisor ou Coordenador
(Contrato em Conformidade)

Nome:

Matrícula Funcional nº: