

VISTA SUPERIOR – ELEMENTO BALÃO AÉREO

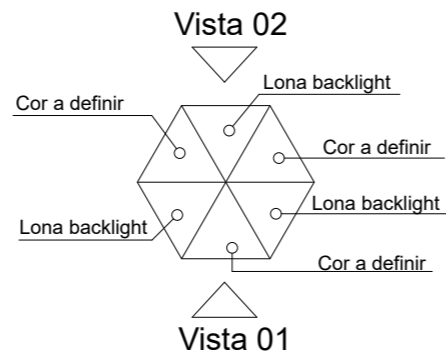

VISTA INFERIOR – ELEMENTO BALÃO AÉREO

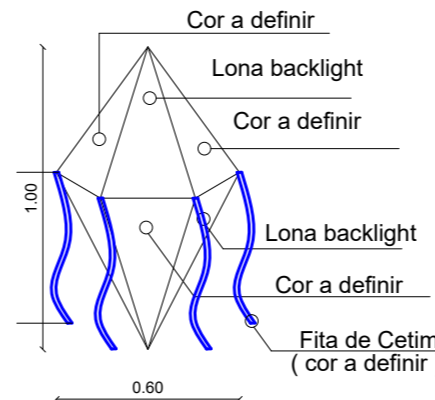

VISTA 01 – ELEMENTO BALÃO AÉREO

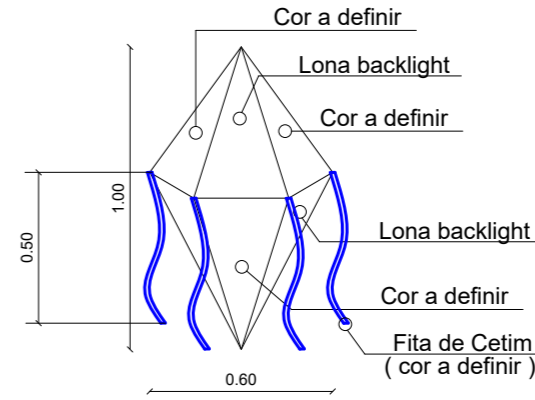

VISTA 02 – ELEMENTO BALÃO AÉREO

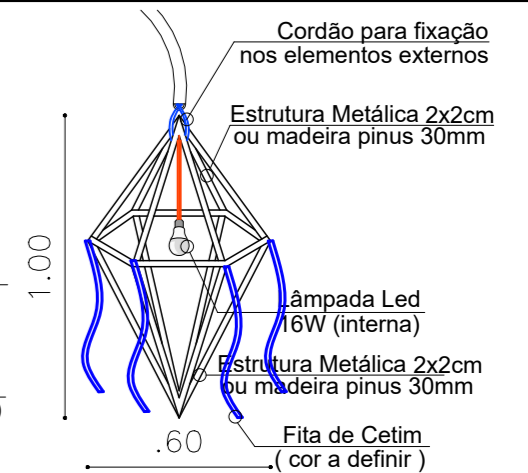

ESTRUTURAL – ELEMENTO BALÃO AÉREO

2 PLANTA BAIXA – ELEMENTO BALÃO AÉREO – SÃO JOÃO
ESCALA – 1:25

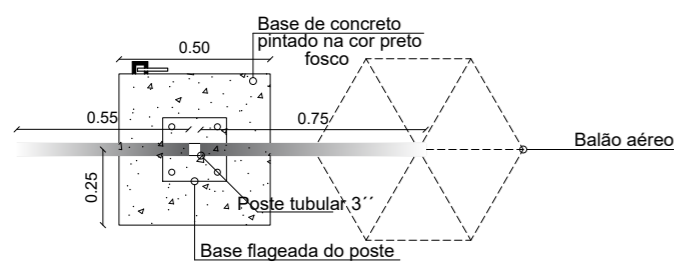

VISTA SUPERIOR – ELEMENTO BASE BANDEIRINHAS

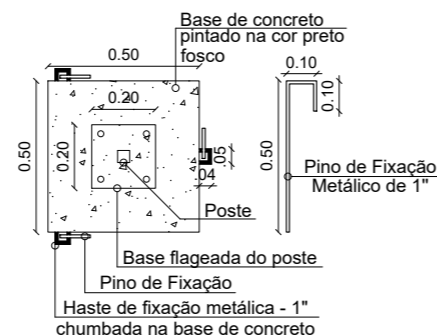

PLANTA BAIXA – ELEMENTO BASE BANDEIRINHAS

4 PLANTA BAIXA – BASE BANDEIRINHAS ILUMINADAS – SÃO JOÃO
ESCALA – 1:25



5 ELEVAÇÃO FRONTAL – DECORAÇÃO BANDEIRINHAS ILUMINADAS – SÍTIO TRINDADE
ESCALA – 1:75

6 DETALHE – BANDEIRINHAS ILUMINADAS SEM ESCALA
SÍTIO TRINDADE

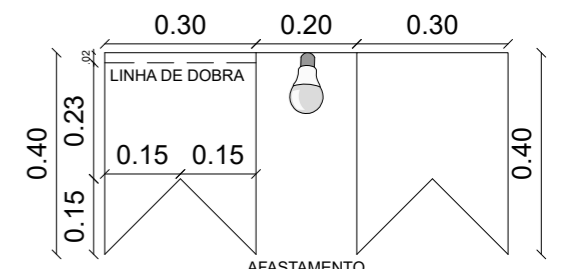

7 DETALHE – BANDEIRINHAS ILUMINADAS – SÃO JOÃO
SEM ESCALA

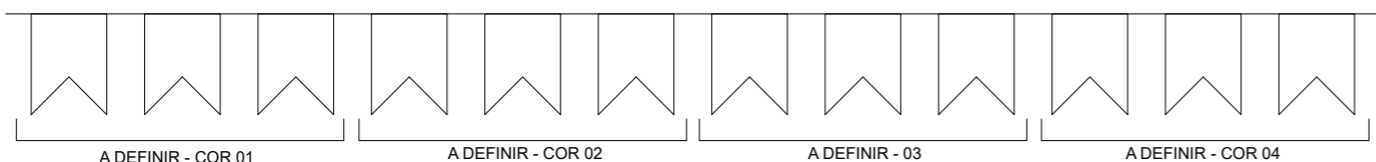

8 DETALHE – BANDEIRINHAS – SÃO JOÃO
SEM ESCALA



CORES DAS BANDEIRINHAS E BALÕES A DEFINIR

NOTAS: 1) AS BANDEIRINHAS DEVEM SER CONFECCIONADAS EM TNT 80g, NAS CORES A DEFINIR.

2) OS CORDÕES DAS BANDEIRINHAS DEVEM SER CONFECCIONADAS EM CORDA DE SEDA 5/2.

	PREFEITURA DO RECIFE FUNDAÇÃO DE CULTURA CIDADE DO RECIFE - FCCR GERÊNCIA GERAL DE ARQUITETURA E ENGENHARIA		FISCALIZAÇÃO TÉCNICA: ELYNA FABIANE S. DE ARAÚJO SVEDESE		RECOMENDAÇÕES: APÓS O RECEBIMENTO DO PROJETO, DEVE-SE VERIFICAR TODOS OS REQUISITOS BÁSICOS PARA EXECUÇÃO DA OBRA, COMO:		TABELA DE ÁREAS: ÁREAS DO TERRENO: _____ XX,XXm² ÁREA DA COBERTA: _____ XX,XXm² ÁREA DO TÉRREO: _____ XX,XXm² ÁREA DO 1º PAV.: _____ XX,XXm²		PROJETO: ARQUITETÔNICO ETAPA: PROJETO BÁSICO REFERÊNCIA: PROJETO - BANDEIRINHAS SÍTIO TRINDADE DECORAÇÃO - SÃO JOÃO ARQUIVO:		ARQ 02/03
	AV. CAIS DO APOLO, Nº 925 - 15º ANDAR - FONE: (81)3355-8200 - BAIRRO DO RECIFE - RECIFE/PE		ARQUITETOS COLABORADORES: LAMARTINY SOARES		ASSINATURA DO RESPONSÁVEL PELO PROJETO ASSINATURA DO RESPONSÁVEL PELA OBRA DATA DO PROJETO		SÍTIO TRINDADE_CAMINHO JUNINO_R.00				
PROPRIETÁRIO: FUNDAÇÃO DE CULTURA CIDADE DO RECIFE	CLIENTE: PREFEITURA DO RECIFE	TIPO: MONTAGEM DA DECORAÇÃO	ESCALA DO DESENHO: INDICADA		CIRO JOSÉ MARQUES SILVA GERENTE GERAL DE ARQUITETURA E ENGENHARIA		COORDENAÇÃO TÉCNICA: ELYNA FABIANE S. DE ARAÚJO SVEDESE CHEFE DE DIVISÃO DE ARQUITETURA				
ENDEREÇO: RECIFE/PE	RESPONSÁVEL PELA OBRA: RECIFE		DATA: 03/2026								