

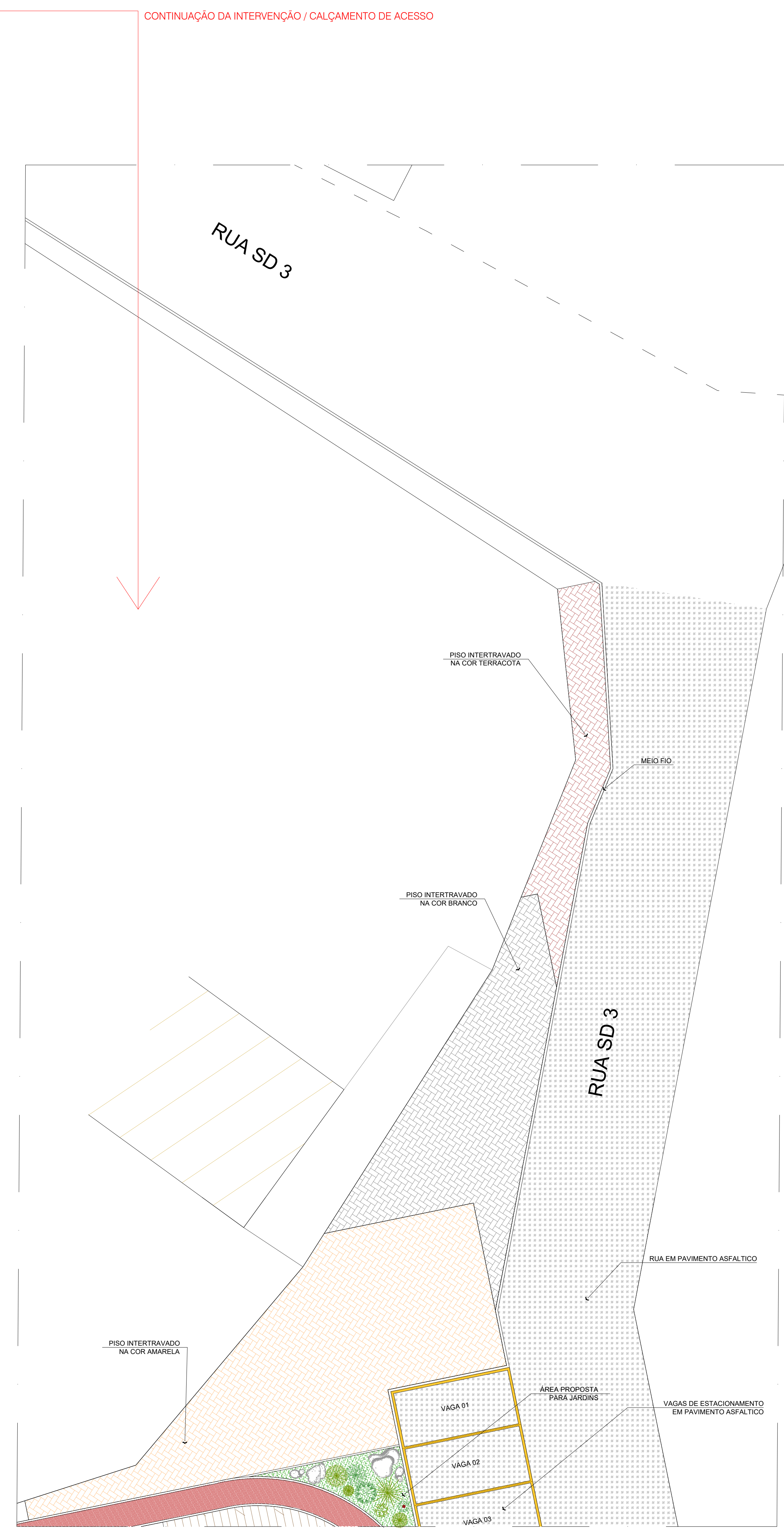

PLANTA DE PISO  
ESCALA 1:200



PLANTA DE PISO  
ESCALA 1:200

LEGENDA		
SÍMBOLO	DESCRIÇÃO	QUANTITATIVO
[Symbol]	PAVIMENTO ASFALTICO (ESTACIONAMENTO)	77,00m²
[Symbol]	CALÇADA CONCRETO DESEMPOLADO	92,57m²
[Symbol]	CALÇADA CONCRETO DESEMPOLADO PIGMENTADO NA COR VERMELHO	182,78m²
[Symbol]	INTERTRAVADO NA COR AMARELO	103,38m²
[Symbol]	INTERTRAVADO NA COR TERRACOTA	81,96m²
[Symbol]	INTERTRAVADO NA COR CINZA	86,65m²
[Symbol]	ÁREA PROPOSTA PARA JARDINS XERÓFITOS	42,85m²
[Symbol]	DECK EM MADEIRA	350,04m²
[Symbol]	MEIO FIO	450,28m
[Symbol]	BANCO 8,5m	03 UNIDADES
[Symbol]	BANCO 5,0m	03 UNIDADES
[Symbol]	BANCO STONE METALCO	08 UNIDADES
[Symbol]	MESA COM 4 ASSENTOS	03 UNIDADES
[Symbol]	OMBRELONE	03 UNIDADES
[Symbol]	LIXEIRA	04 UNIDADES
[Symbol]	POSTE DE 6m DE ALTURA STELLA METALCO	17 UNIDADES
[Symbol]	SOMBREIRO HEXAGONAL EM ESTRUTURA METALICA NA COR BRANCA	03 UNIDADES
ÁREA TOTAL DA INTERVENÇÃO: 2.998,10 m²		
PERÍMETRO TOTAL DA INTERVENÇÃO: 272,95 m		

EQUIPAMENTOS DE ACADEMIA AO AR LIVRE - ZIOBER		
		CÓDIGO
[Symbol]	Espaklar - alongamento	000538
[Symbol]	Placa Orientativa Horizontal	000380
[Symbol]	Multexercitador - 6 funções	000880
[Symbol]	Abdominal Duplo	000543
[Symbol]	Bicicleta Dupla	001526
[Symbol]	Petitoral com Puxador - Articulação Superior	008868
[Symbol]	Barra Paralela Dupla	007474
[Symbol]	Esqui Individual	000885
[Symbol]	Surf com Pressão de Pernas	000897

PROJETO URBANÍSTICO  
LAGOA MINADOR

PROJETO URBANÍSTICO DE QUALIFICAÇÃO DO ENTORNO DA LAGOA MINADOR DE CALÇADÃO DO CAMPUS

ASSINTE  
PLANTA DE PISO

ASSINTE DO PROPRIETÁRIO

AUTOR DO PROJETO  
TACIO RODRIGUES BASTOS DE OLIVEIRA  
ARQUITETO E URBANISTA  
CR 10708

COAUTORES DO PROJETO  
MARCOS ANDRÉ MACHADO DE MELO BASTOS  
ARQUITETO E URBANISTA  
GABRIEL FERRAZ DE MELO  
ARQUITETO E URBANISTA  
CRA 10708

COLABORADOR  
LAZ CARLO PEREIRA

RESPONSÁVEL TÉCNICO

RESPONSÁVEL EXECUTIVO

CR 10708

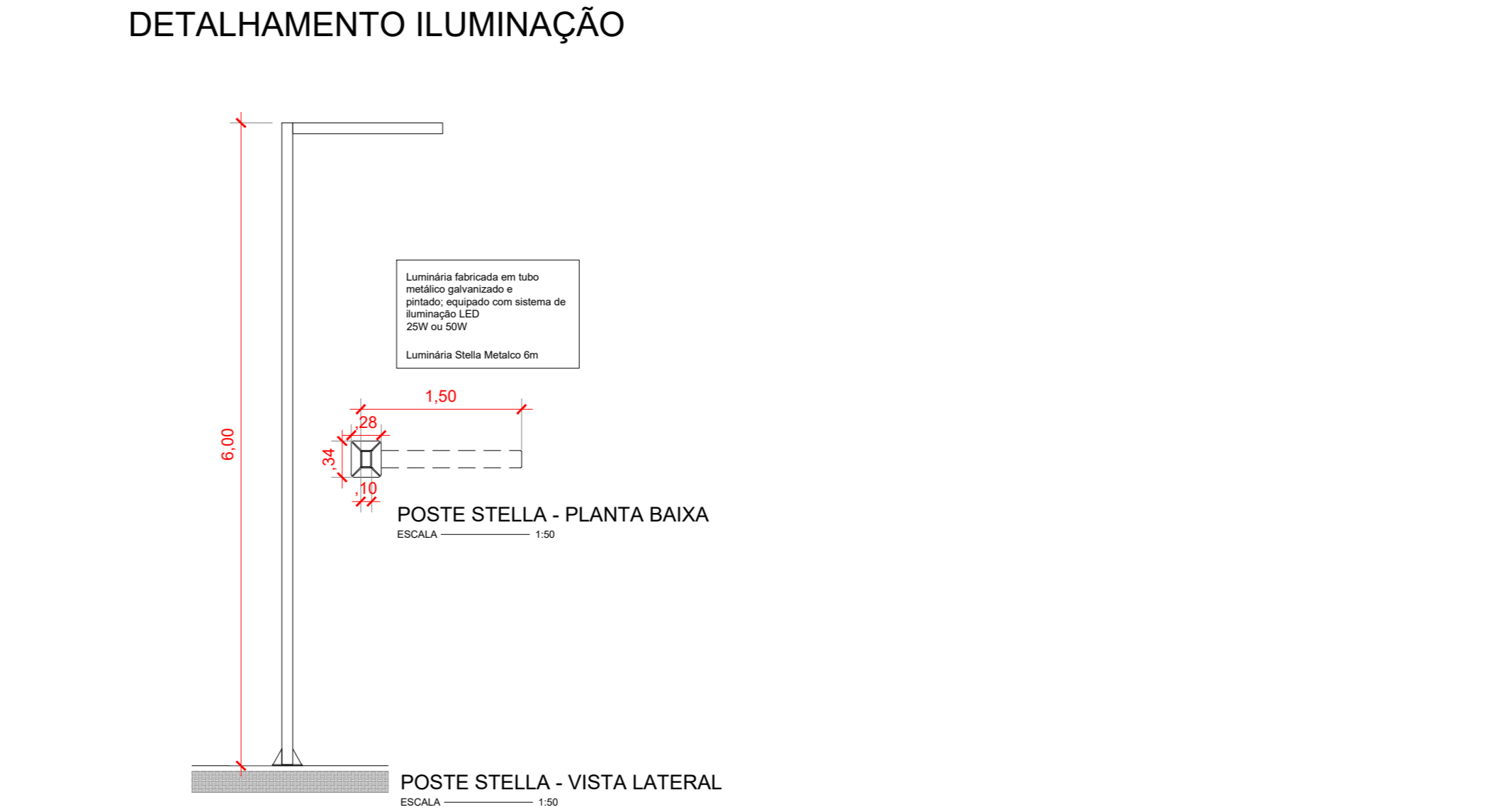
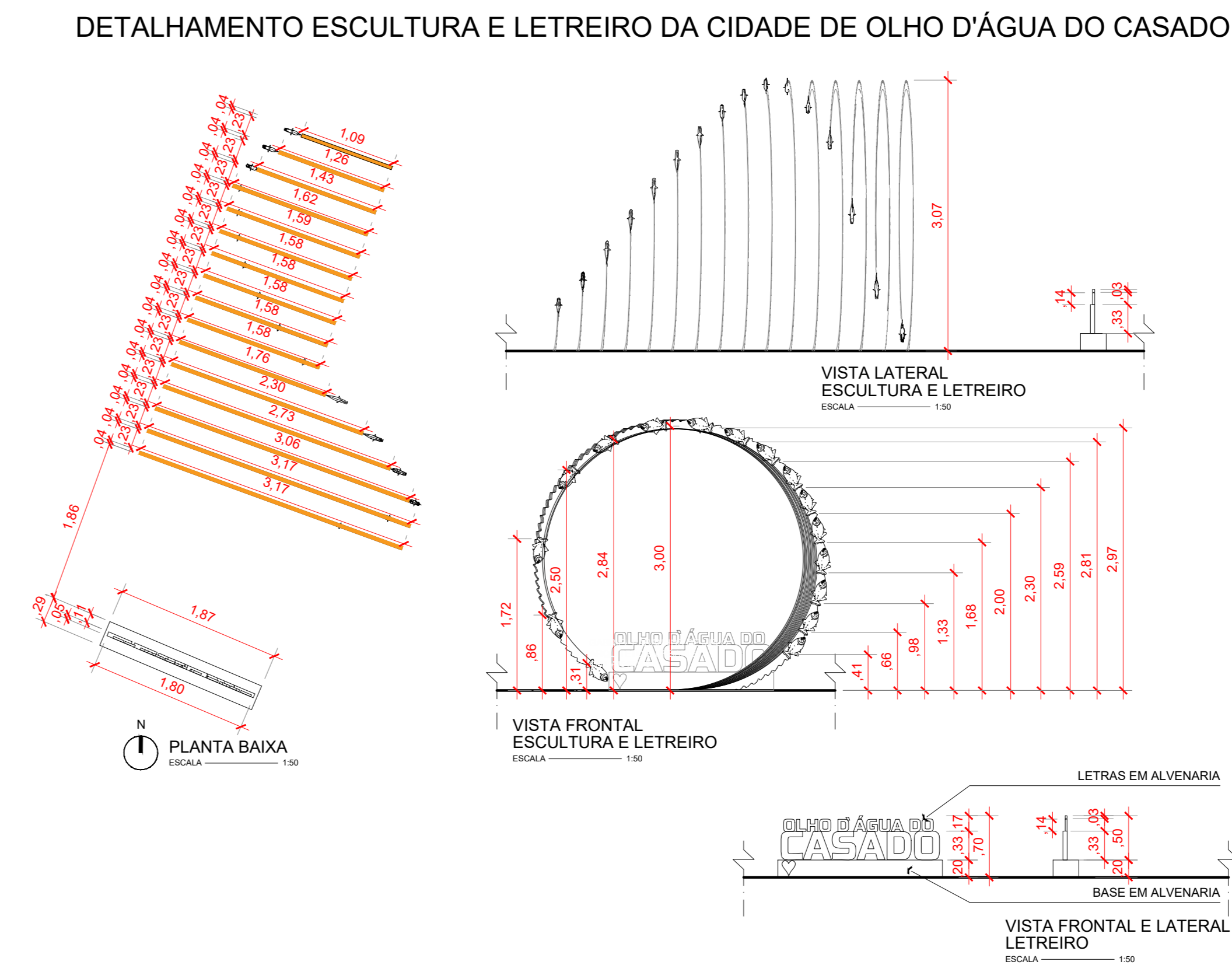
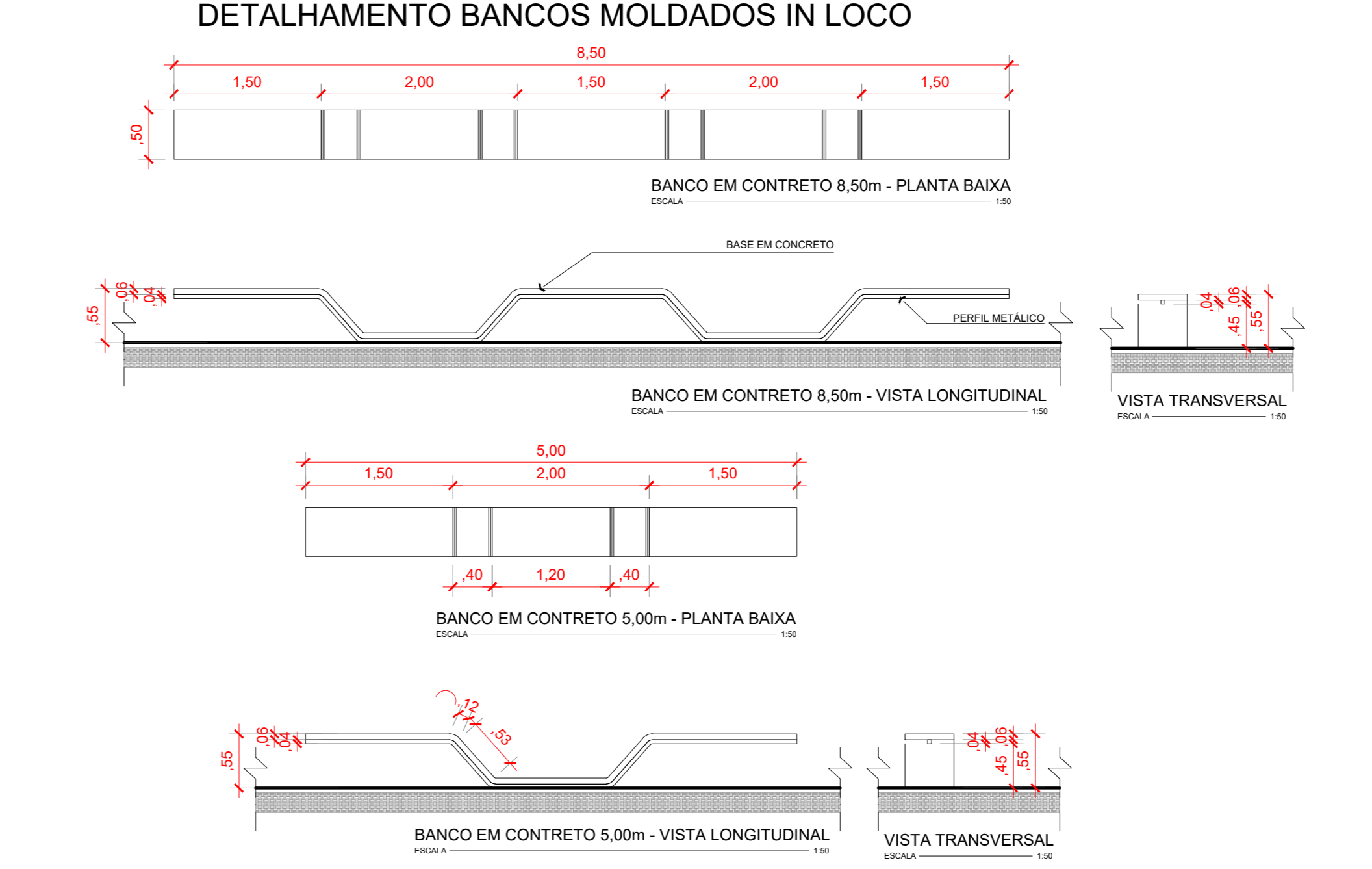
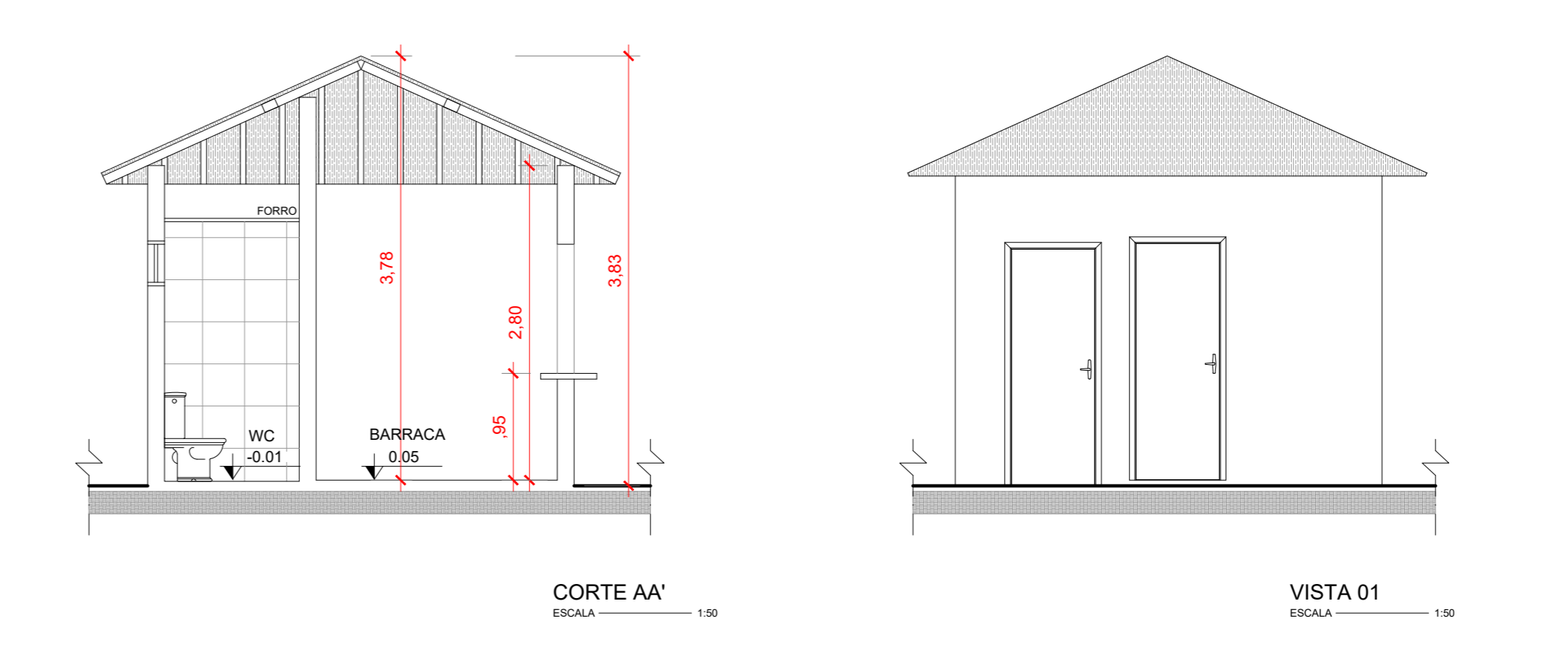
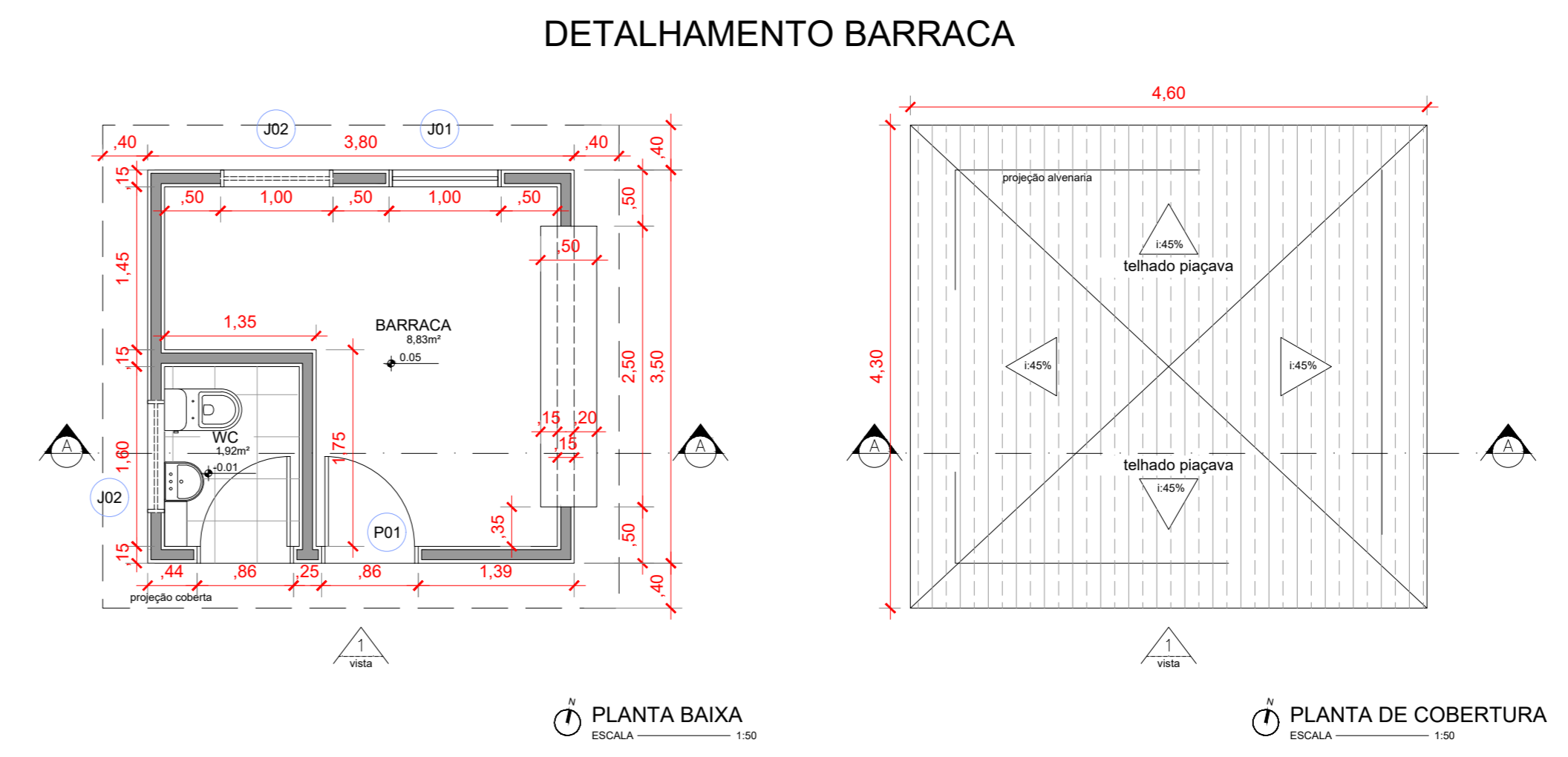

SÍMBOLO	DESCRIÇÃO	QUANTITATIVO
[Symbol]	PAVIMENTO ASFÁLTICO ( ESTACIONAMENTO)	77,00m²
[Symbol]	CALÇADA CONCRETO DESEMPOLADO	92,57m²
[Symbol]	CALÇADA CONCRETO DESEMPOLADO PIGMENTADO NA COR VERMELHO	182,78m²
[Symbol]	INTERTRAVADO NA COR AMARELO.	103,38m²
[Symbol]	INTERTRAVADO NA COR TERRACOTA	81,98m²
[Symbol]	INTERTRAVADO NA COR CINZA	86,85m²
[Symbol]	ÁREA PROPOSTA PARA JARDINS XERÓFITOS	42,85m²
[Symbol]	DECK EM MADEIRA	350,04m²
[Symbol]	MEIO FIO	450,28m
[Symbol]	BANCO 8,5m	03 UNIDADES
[Symbol]	BANCO 5,0m	03 UNIDADES
[Symbol]	BANCO STONE METALCO	08 UNIDADES
[Symbol]	MESA COM 4 ASSENTOS	03 UNIDADES
[Symbol]	OMBRELONE	03 UNIDADES
[Symbol]	LIXEIRA	04 UNIDADES
[Symbol]	POSTE DE 6m DE ALTURA STELLA METALCO	17 UNIDADES
[Symbol]	SOMBRIEIRO HEXAGONAL EM ESTRUTURA METÁLICA NA COR BRANCA	03 UNIDADES
ÁREA TOTAL DA INTERVENÇÃO: 2.998,10 m²		
PERÍMETRO TOTAL DA INTERVENÇÃO: 272,95 m		

EQUIPAMENTOS DE ACADEMIA AO AR LIVRE - ZIOBER		CÓDIGO
[Symbol]	Espaldar - alongamento	000538
[Symbol]	Placa Orientativa Horizontal	000380
[Symbol]	Multixercitador - 6 funções	000880
[Symbol]	Abdominal Duplo	000543
[Symbol]	Bicicleta Dupla	001526
[Symbol]	Peitoral com Puxador - Articulação Superior	008868
[Symbol]	Barra Paralela Dupla	007474
[Symbol]	Esqui Individual	000885
[Symbol]	Surf com Pressão de Pernas	000897

TABELA DE ESQUADRIAS		
CÓDIGO	DESCRIÇÃO	MEDIDAS
P01	Porta em madeira natural Angelim com tratamento e verniz, guarnição em madeira natural Angelim tratado e aplicação de verniz.	0,80x2,10
J01	Janela Baixa duas folhas de correr em madeira natural Angelim ou similar tratada e envernizada, vidro incolor	1,00x1,00 1,10
J02	Janela alta tipo boca de lobo em madeira natural Angelim ou similar tratada e envernizada, vidro incolor com película adesiva fosca aplicada	1,00x0,40 1,70

**PROJETO URBANÍSTICO**  
LAGOA MINADOR

PROJETO URBANÍSTICO DE QUALIFICAÇÃO DO BARRIO DE LAGOA MINADOR EM OLHO D'ÁGUA DO CASADO.

ASSUNTO: PLANTA COMENTADA E DETALHES

ASSINATURA DO PROPRIETÁRIO: \_\_\_\_\_

AUTOR DO PROJETO: TACIO RODRIGUES BARRERA DE OLIVEIRA

RESPONSÁVEL TÉCNICO: \_\_\_\_\_

AUTOR DO PROJETO: TACIO RODRIGUES BARRERA DE OLIVEIRA  
PROJETO DE ARQUITETURA E URBANISMO

CONSORCIO DO PROJETO:  
MARCOS ANDRÉ MACHADO DE MELLO BARROS  
ARQUITETO E URBANISTA  
CPL PROJETO

CARLOS MARINHO DE MELLO  
PROJETO DE ARQUITETURA E URBANISMO  
CPL PROJETO

COLABORADOR:  
LAZ CARLOS FERREIRA

TACIO RODRIGUES BARRERA DE OLIVEIRA  
ARQUITETOS ASSOCIADOS

SETEMBRO/2022 ESC. INDICADA PRANCHA 02/03

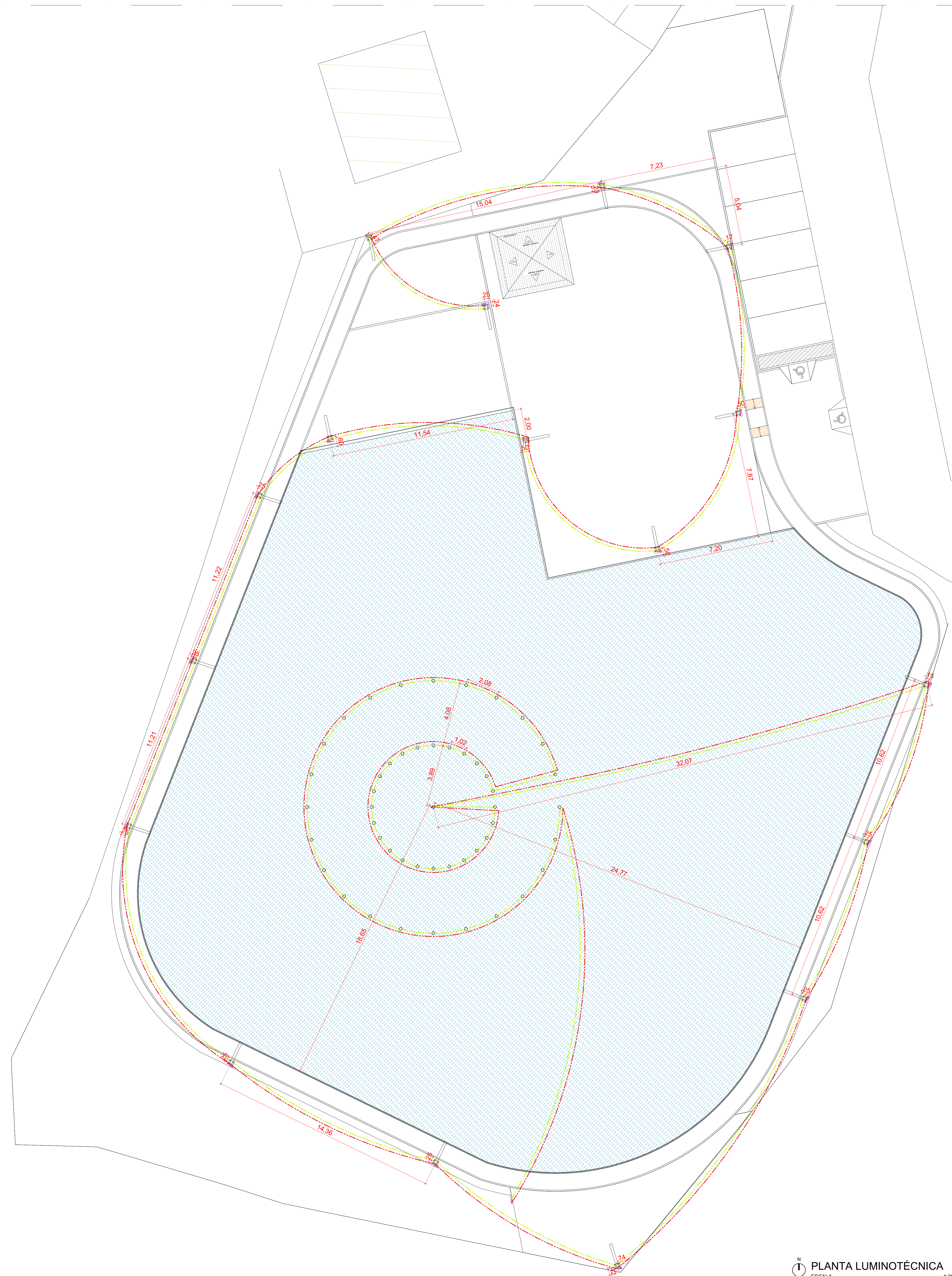

PLANTA LUMINOTÉCNICA  
ESCALA 1:200

ESTRUTURA DA COBERTA  
TUBO DE METAL RETANGULAR  
PINTURA ELETROSTÁTICA BRANCA

HASTE MEDIA

HASTE MENOR

HASTE MAIOR

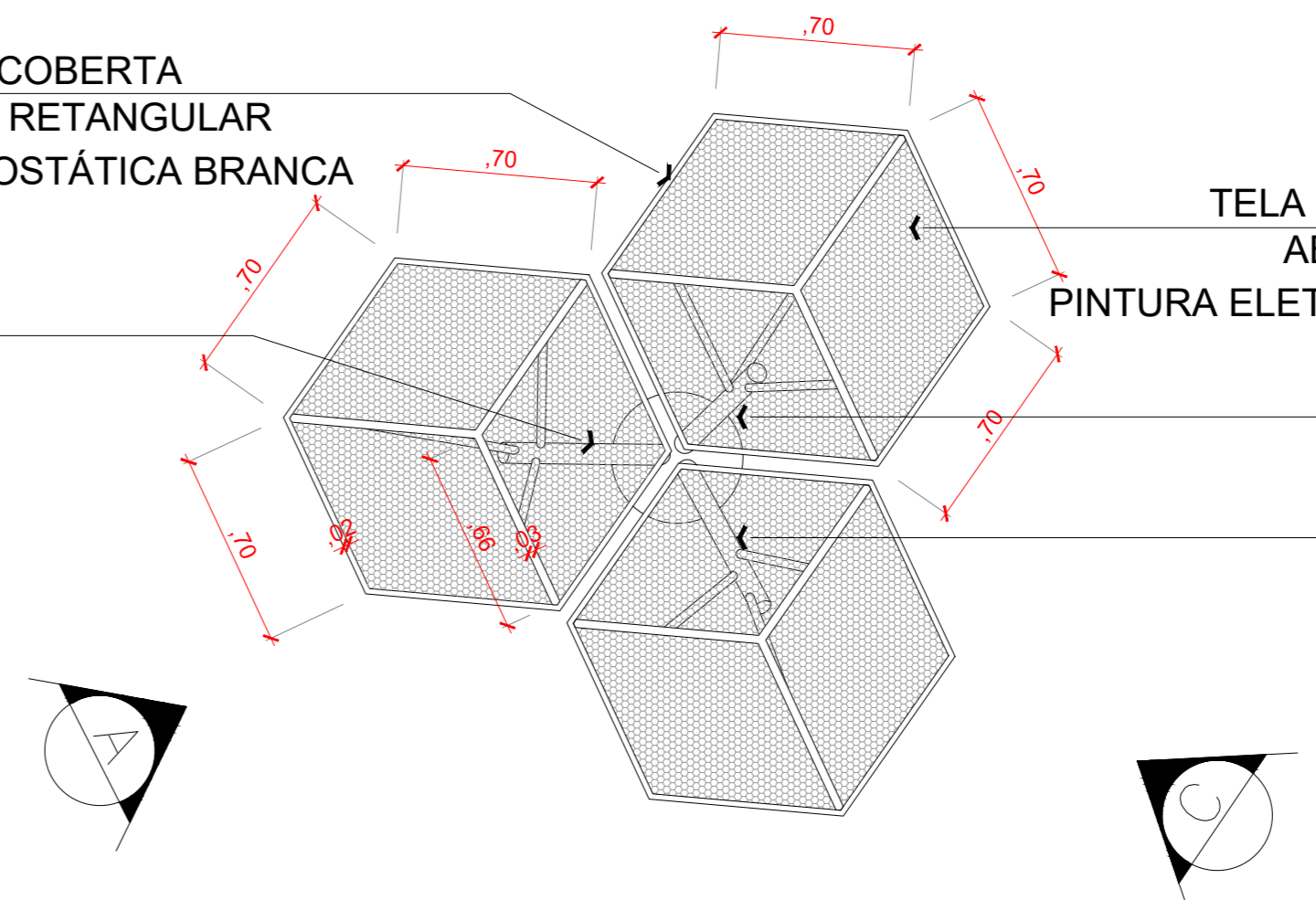

SOMBREIRO - VISTA SUPERIOR  
ESCALA 1:25

ESTRUTURA DA COBERTA  
TUBO DE METAL RETANGULAR  
PINTURA ELETROSTÁTICA BRANCA  
TUBO DE METAL - Ø = 3cm  
PINTURA ELETROSTÁTICA BRANCA

HASTE MAIOR

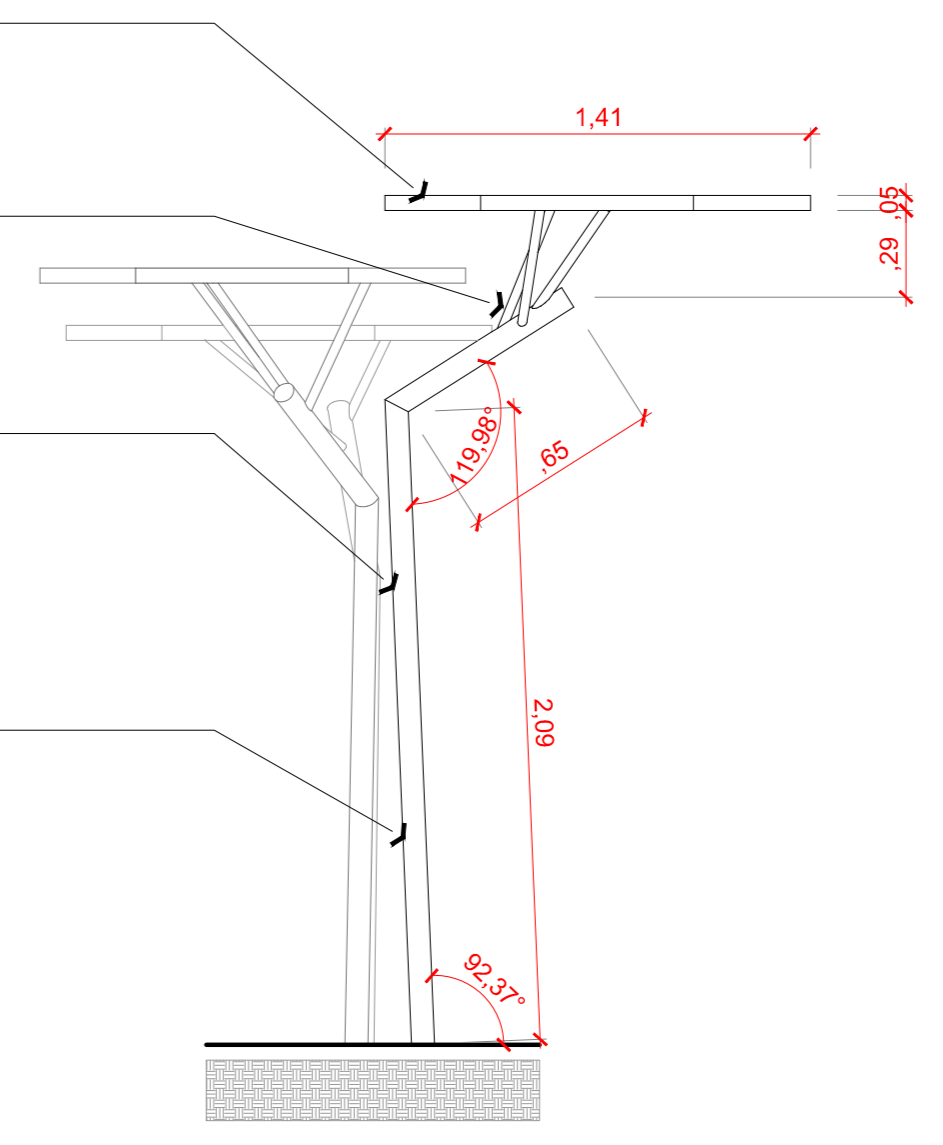

SOMBREIRO - VISTA A  
ESCALA 1:25

ESTRUTURA DA COBERTA  
TUBO DE METAL RETANGULAR  
PINTURA ELETROSTÁTICA BRANCA  
TUBO DE METAL - Ø = 3cm  
PINTURA ELETROSTÁTICA BRANCA

HASTE MÉDIA

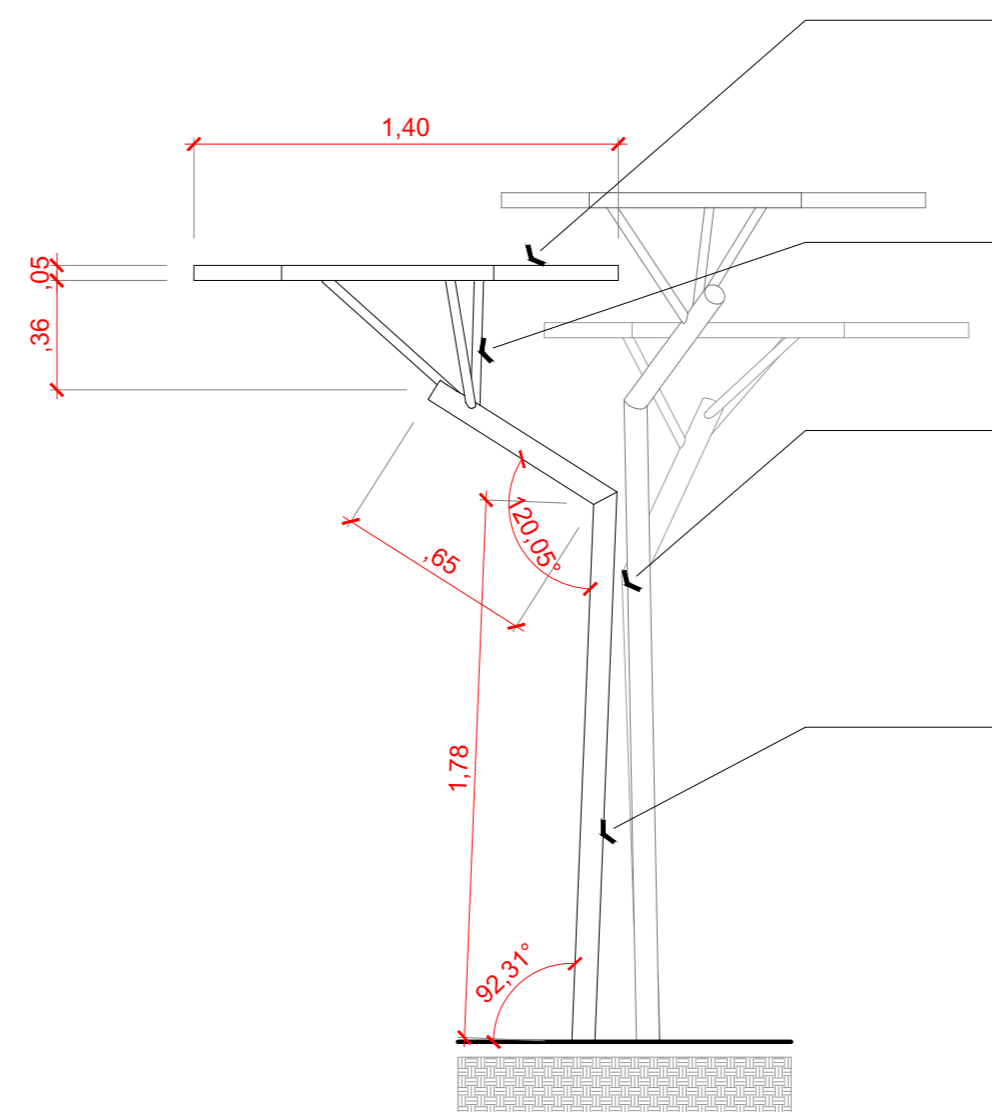

SOMBREIRO - VISTA B  
ESCALA 1:25

ESTRUTURA DA COBERTA  
TUBO DE METAL RETANGULAR  
PINTURA ELETROSTÁTICA BRANCA  
TUBO DE METAL - Ø = 3cm  
PINTURA ELETROSTÁTICA BRANCA  
HASTE MENOR

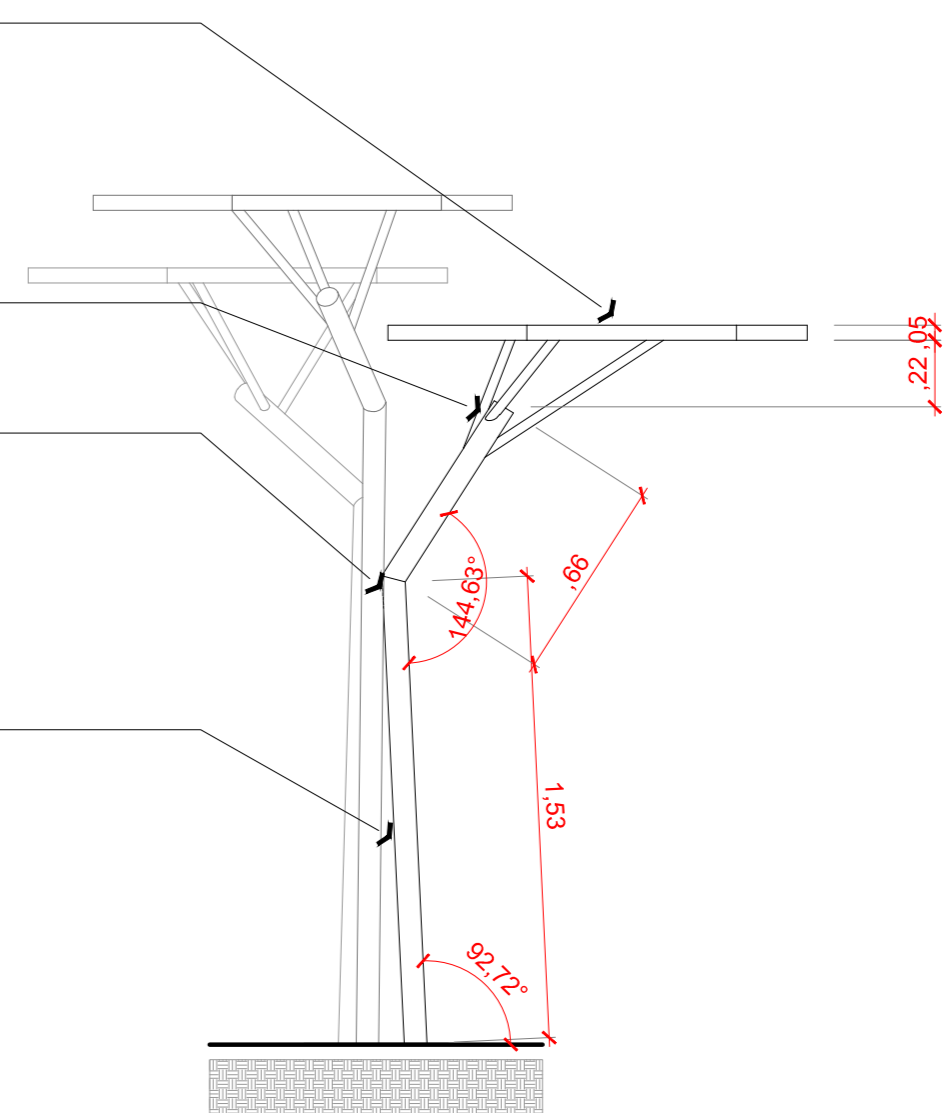

SOMBREIRO - VISTA C  
ESCALA 1:25

TUBO DE METAL - Ø = 7.5cm  
PINTURA ELETROSTÁTICA BRANCA

LEGENDA		
SÍMBOLO	DESCRIÇÃO	QUANTITATIVO
[Symbol]	PAVIMENTO ASFÁLTICO ( ESTACIONAMENTO)	77,00m²
[Symbol]	CALÇADA CONCRETO DESEMPOLADO	92,57m²
[Symbol]	CALÇADA CONCRETO DESEMPOLADO PIGMENTADO NA COR VERMELHO	182,78m²
[Symbol]	INTERTRAVADO NA COR AMARELO	103,38m²
[Symbol]	INTERTRAVADO NA COR TERRACOTA	81,96m²
[Symbol]	INTERTRAVADO NA COR CINZA	86,65m²
[Symbol]	ÁREA PROPOSTA PARA JARDINS XERÓFITOS	42,85m²
[Symbol]	DECK EM MADEIRA	350,04m²
[Symbol]	MEIO FIO	450,28m
[Symbol]	BANCO 8.5m	03 UNIDADES
[Symbol]	BANCO 5.0m	03 UNIDADES
[Symbol]	BANCO STONE METÁLICO	08 UNIDADES
[Symbol]	MESA COM 4 ASSENTOS	03 UNIDADES
[Symbol]	OMBRELONE	03 UNIDADES
[Symbol]	LIXEIRA	04 UNIDADES
[Symbol]	POSTE DE 6m DE ALTURA STELLA METÁLICO	17 UNIDADES
[Symbol]	SOMBREIRO HEXAGONAL EM ESTRUTURA METÁLICA NA COR BRANCA	03 UNIDADES
ÁREA TOTAL DA INTERVENÇÃO: 2.998,10 m²		
PERÍMETRO TOTAL DA INTERVENÇÃO: 272,95 m		

EQUIPAMENTOS DE ACADEMIA AO AR LIVRE - ZIOBER		
		CÓDIGO
[Symbol]	Espaldar - alongamento	000538
[Symbol]	Placa Orientativa Horizontal	000380
[Symbol]	Multixercitador - 6 funções	000880
[Symbol]	Abdominal Duplo	000543
[Symbol]	Bicicleta Dupla	001526
[Symbol]	Peitoral com Puxador - Articulação Superior	008868
[Symbol]	Barra Paralela Dupla	007474
[Symbol]	Esqui Individual	000885
[Symbol]	Surf com Pressão de Pernas	000897

PROJETO URBANÍSTICO  
LAGOA MINADOR

<p>PROJETO URBANÍSTICO DE QUALIFICAÇÃO DO BARRIO DE LAGOA MINADOR EM OLHO D'ÁGUA DO CARMOZINHO.</p> <p>AUTOR DO PROJETO: TACIO RODRIGUES ASSOCIADOS</p> <p>CONTEÚDO DO PROJETO: MARCOS ANDRÉ MACHADO DE MELO BARROS ARQUITETO E URBANISTA</p> <p>COORDENADOR DO PROJETO: GABRIEL PARRONCO DE MELO ARQUITETO E URBANISTA</p> <p>COLABORADOR: LUCAS CARVALHO FERREIRA</p> <p>PROFISARQUITETOS TACIO RODRIGUES ASSOCIADOS ARQUITETOS</p>	<p>ASSUNTO PLANTA LUMINOTÉCNICA E DETALHES</p> <p>ASSINATURA DO PROPRIETÁRIO</p> <p>AUTOR DO PROJETO TACIO RODRIGUES ASSOCIADOS</p> <p>RESPONSÁVEL TÉCNICO</p> <p>CARMOZINHO</p>
---	--