

APROVAÇÕES

PROJETO EXECUTIVO DE SINALIZAÇÃO E ACESSIBILIDADE



ENDEREÇO: Avenida NS A (Entre AV. LO27 e AV. LO29)
 PLANO DIRETOR DE PALMAS - TO

ASSUNTO: **DETALHES**

PRANCHAS: **01/05**

REVISÃO: **01**

DATA: AGOSTO/2021

ESCALA: SEM ESCALA

PROPRIETÁRIO: SECRETARIA MUNICIPAL DE INFR. E SERVIÇOS PÚBLICOS DE PALMAS/TO
 CNPJ: 24.851.511/0013-19

AUTOR PROJETO: MOURA E RODRIGUES LTDA
 FABIO DA COSTA SANTOS
 ENG. CIVIL - CREA-TO 8704143-5

RESPONSÁVEL TÉCNICO:

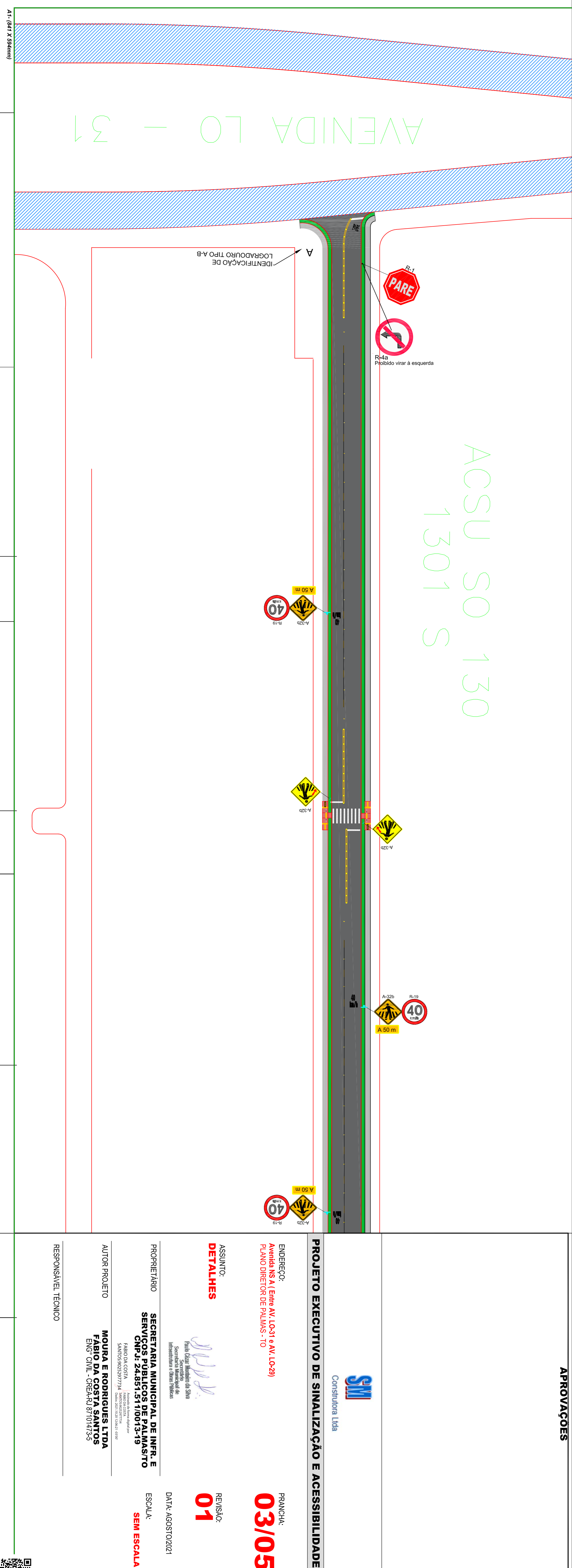
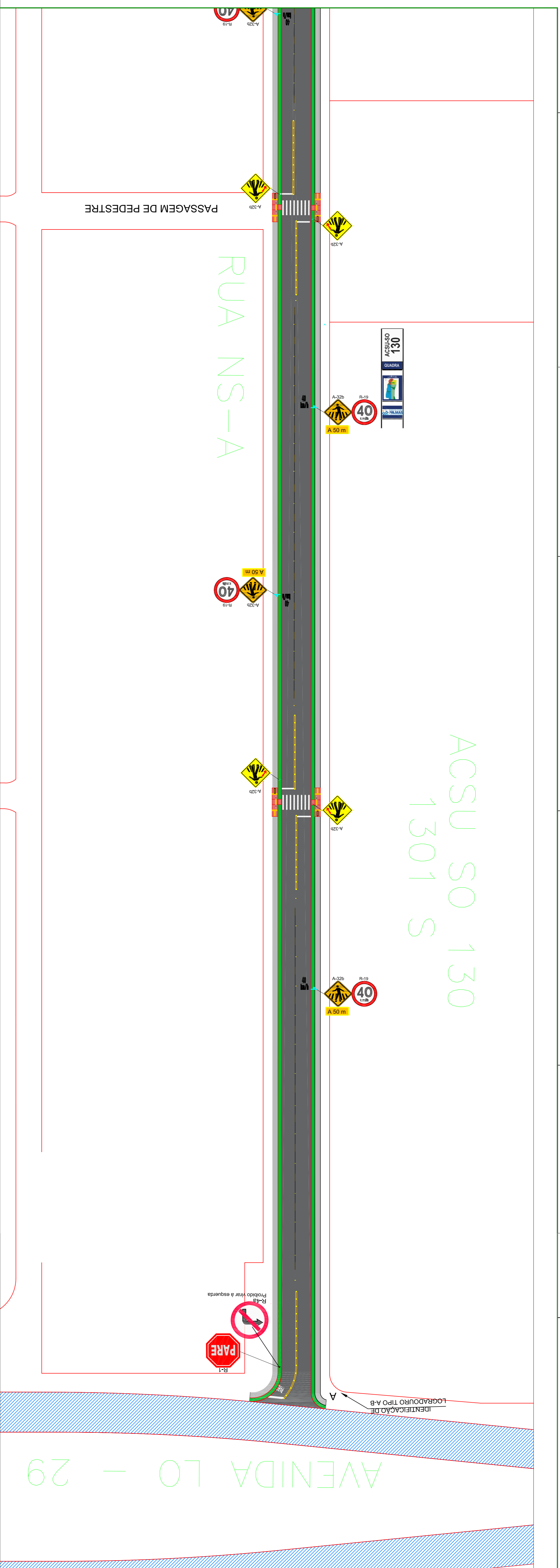

ACSU SO 130
1301 S

RUA NS-A

ACSU SO 130
1301 S

AVENIDA LO 31

AVENIDA LO 29

APROVAÇÕES



PROJETO EXECUTIVO DE SINALIZAÇÃO E ACESSIBILIDADE

ENDERECO: Avenida NS A Entre AV LO 31 e AV LO 29
PLANO DIRETOR DE PALMAS - TO

ASSUNTO: **DETALHES**

PROPRIETÁRIO: SECRETARIA MUNICIPAL DE INF.R. E SERVIÇOS PÚBLICOS DE PALMASTO
CNPJ: 24.851.511/0013-19

AUTOR PROJETO: MOURA E RODRIGUES LTDA
FABIO DA COSTA SANTOS
ENGRº CIVIL - CRECARJ 8710473-5

RESPONSÁVEL TÉCNICO

PRANCHA: **03/05**

REVISÃO: **01**

DATA: AGOSTO/2021
ESCALA: SEMI ESCALA

QUADRO DE QUANTIDADES

Placa de Identificação a Implantar	Especificação	Código	Dimensão	Quantidade	Área (m²)
ALAMEDA 24	Identificação de logradouro	Modelo B	Retangular (56x26cm)	03	0,4368
ALAMEDA 24	Identificação de logradouro	Modelo B	Retangular (56x26cm)	06	0,8111
TOTAL				06	0,8111

DIAGRAMA PLACAS IDENTIFICAÇÃO DE LOGRADOURO

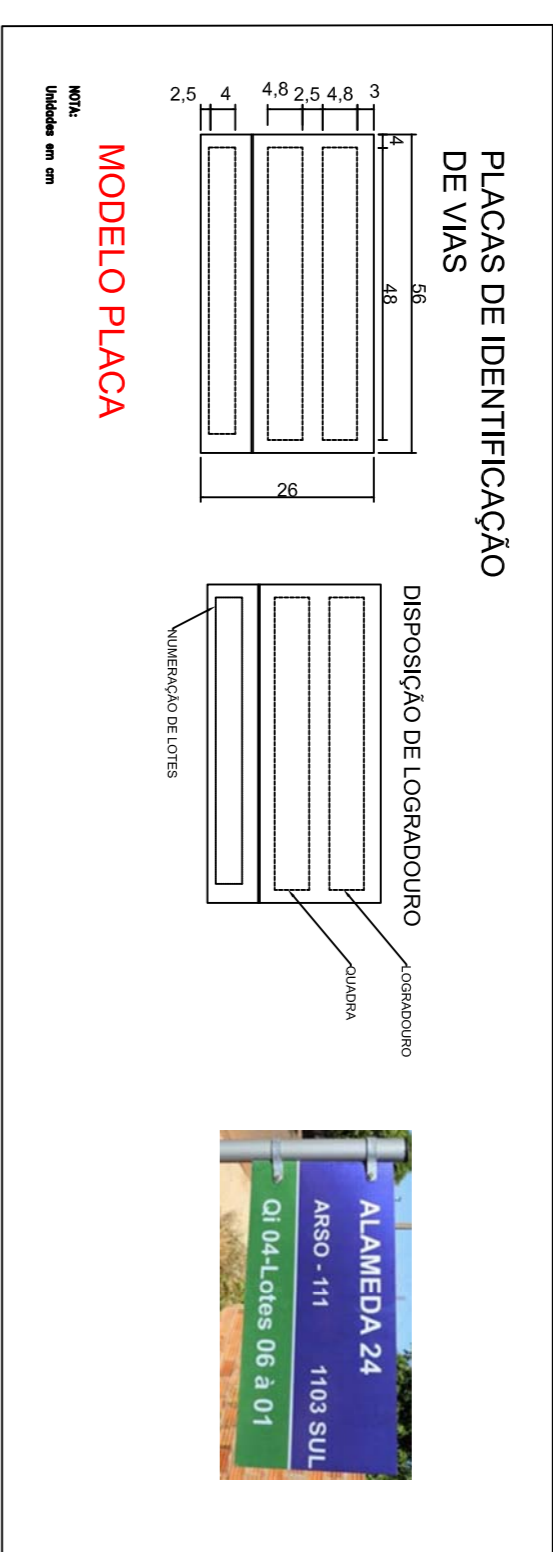

DETALHES DE FIXAÇÃO

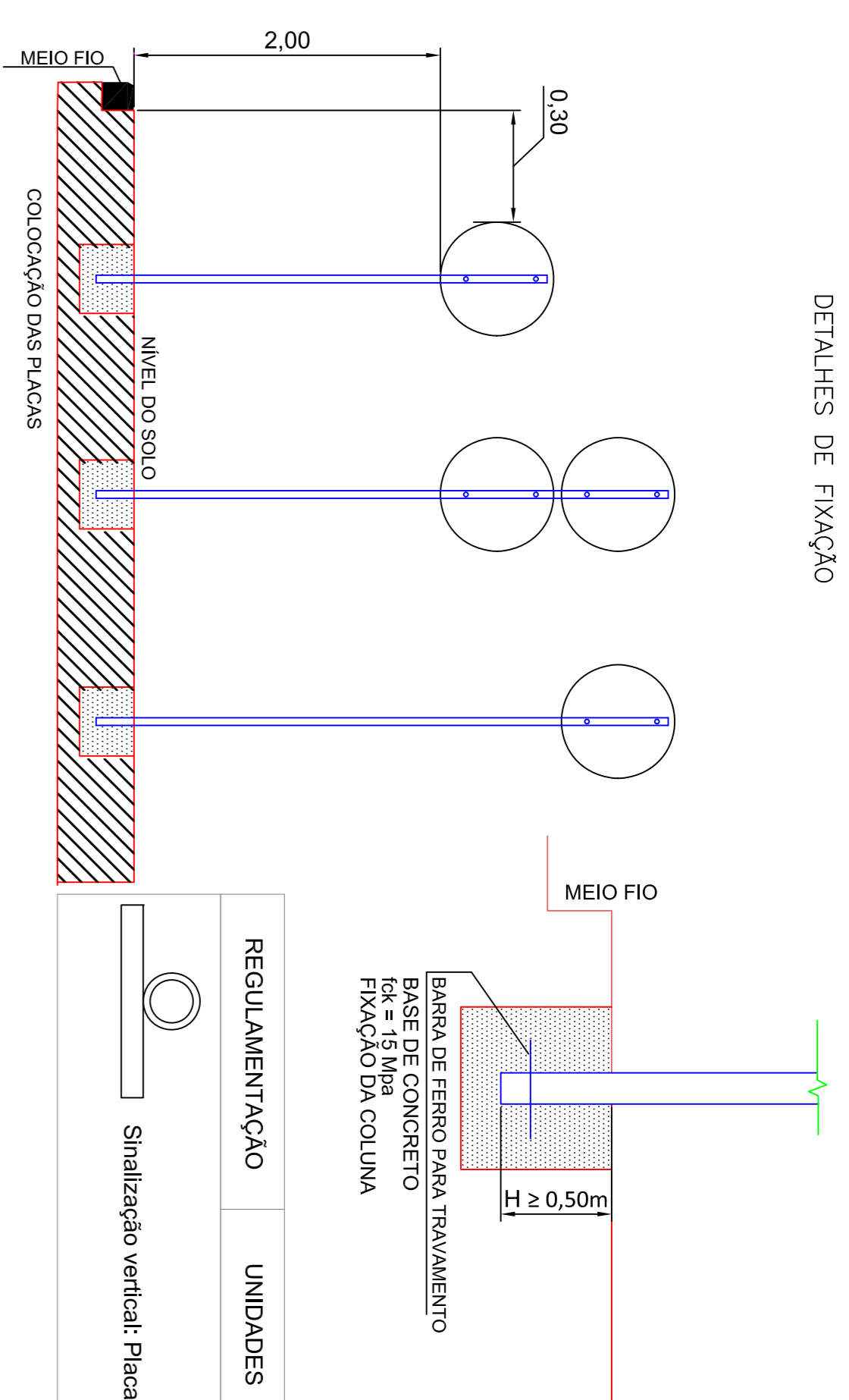

Faixa de Pedestre

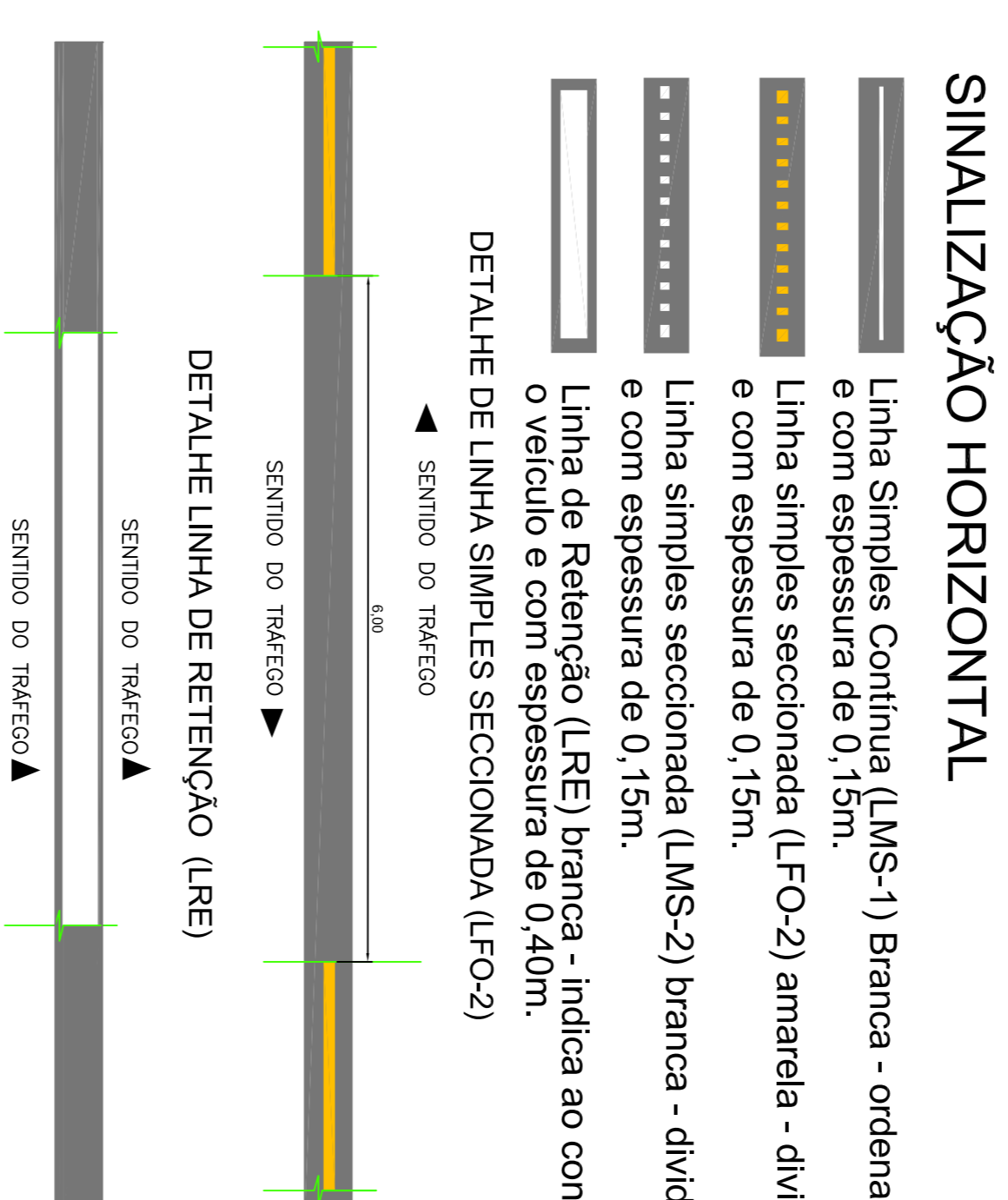
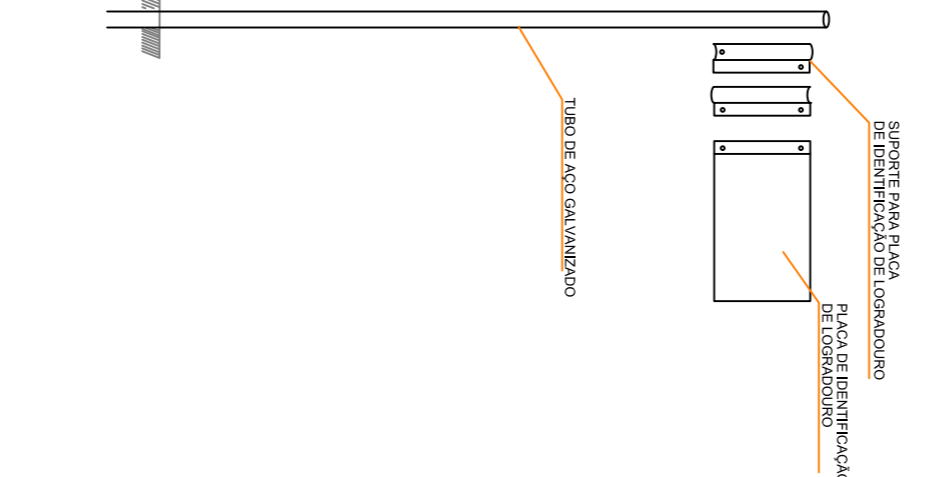
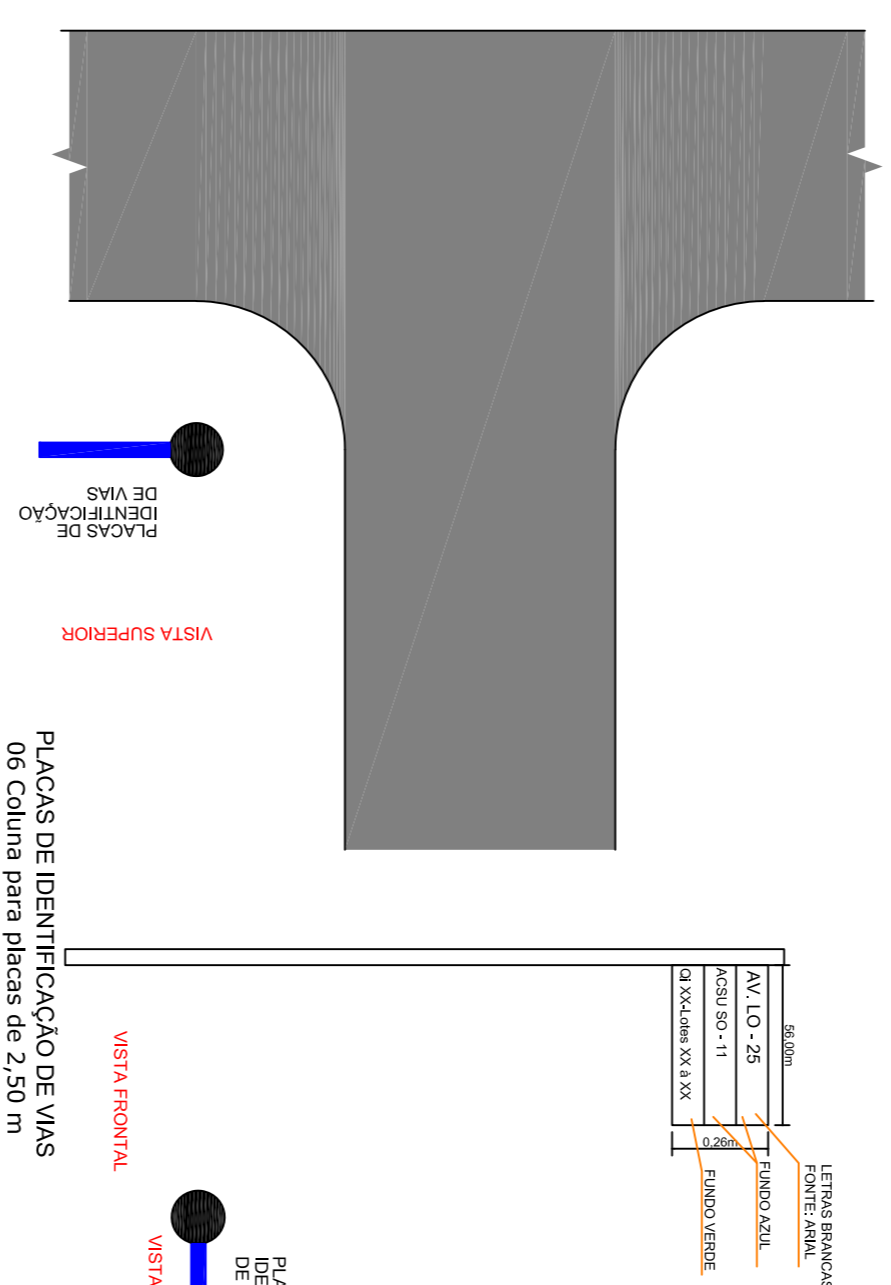
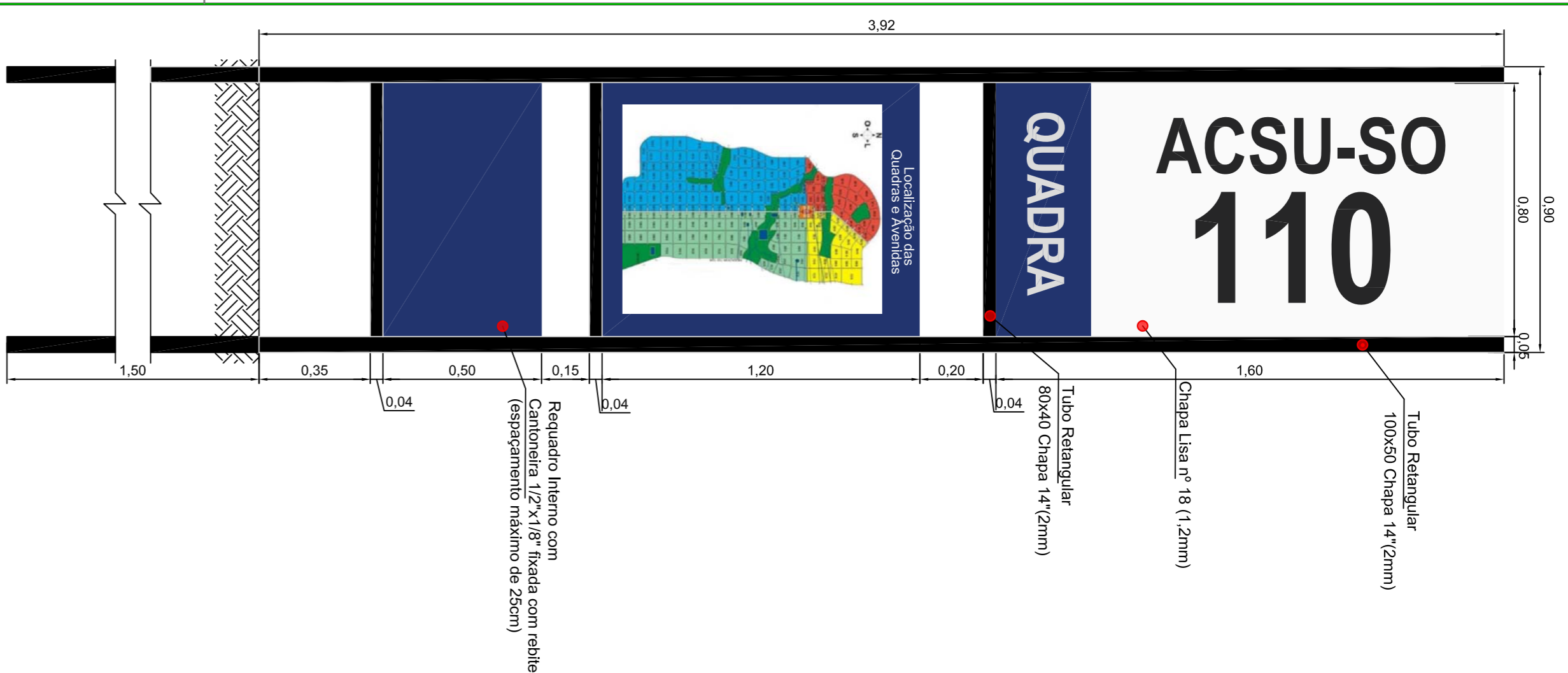
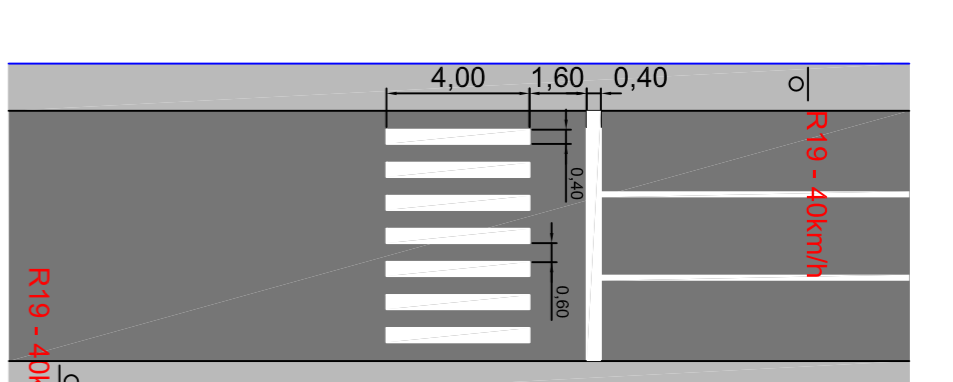

APROVAÇÕES

SEÇÃO TIPO ACESSIBILIDADE PISTA ABABULADA



DIAGRAMA DAS LETRAS	DIAGRAMA DAS LETRAS	DIAGRAMA DE PLACAS DE ADVERTENCIA	DIAGRAMA DE LETRAS E ALARMAS
<p>URBANA</p> <p>Alteira</p> <p>0,030 x 0,030</p> <p>0,80</p> <p>0,30</p>	<p>URBANA</p> <p>Uchi</p> <p>0,25</p> <p>0,018 x 0,018</p> <p>0,20</p>	<p>URBANA</p> <p>Alteira</p> <p>0,030 x 0,030</p> <p>0,80</p> <p>0,09</p>	<p>URBANA</p> <p>Alteira</p> <p>0,030 x 0,030</p> <p>0,20</p>

ACESSO RAMPA DE ACESSIBILIDADE TIPO 01 REBAIXAMENTO DE MEIO FIO



RAMPA DE ACESSIBILIDADE TIPO 01 PATAMARES DAS RAMPA DE ACESSIBILIDADE

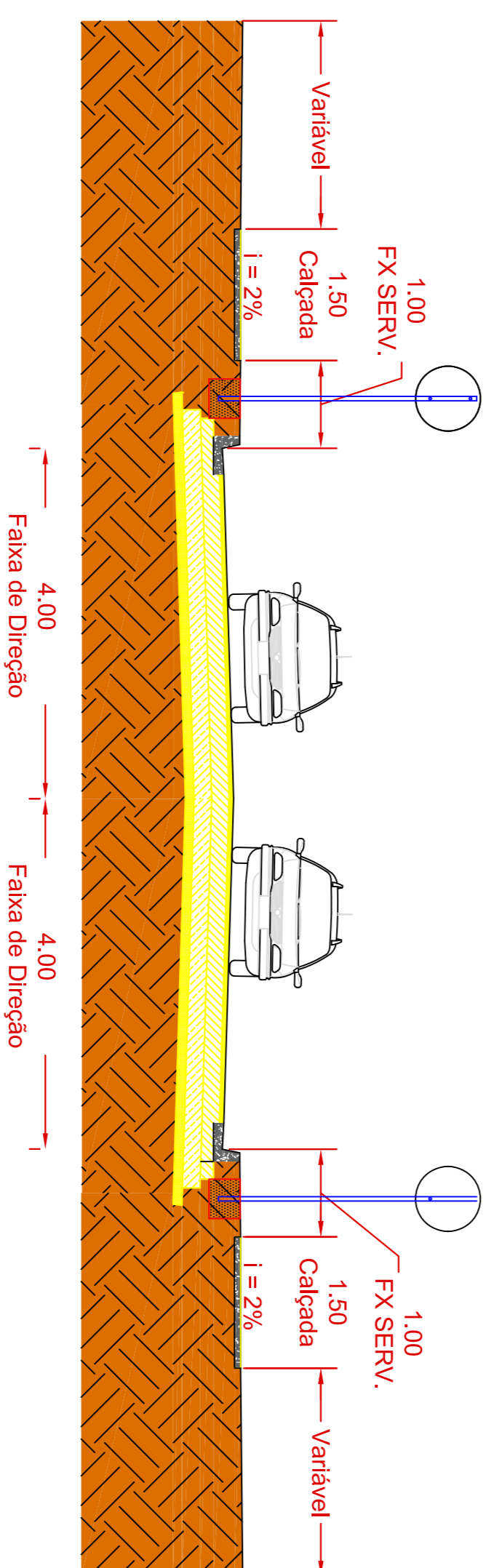
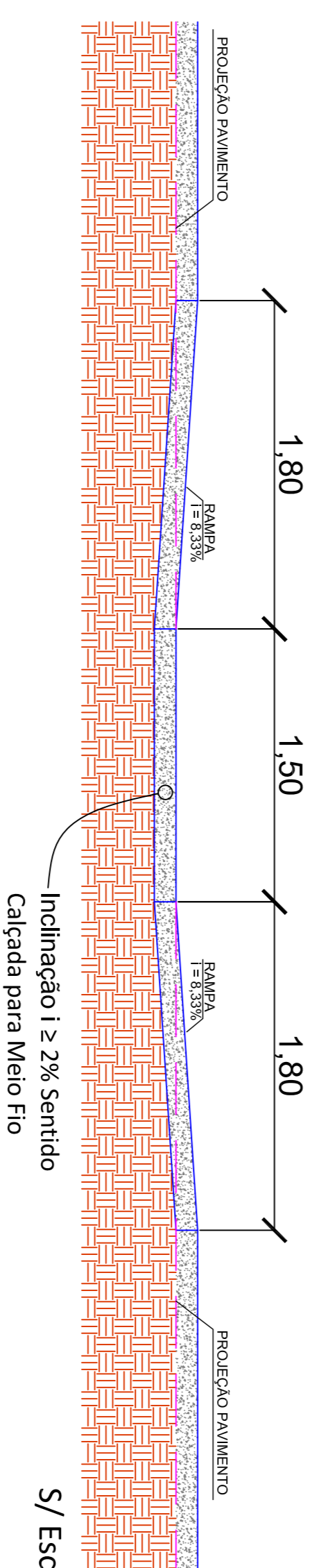
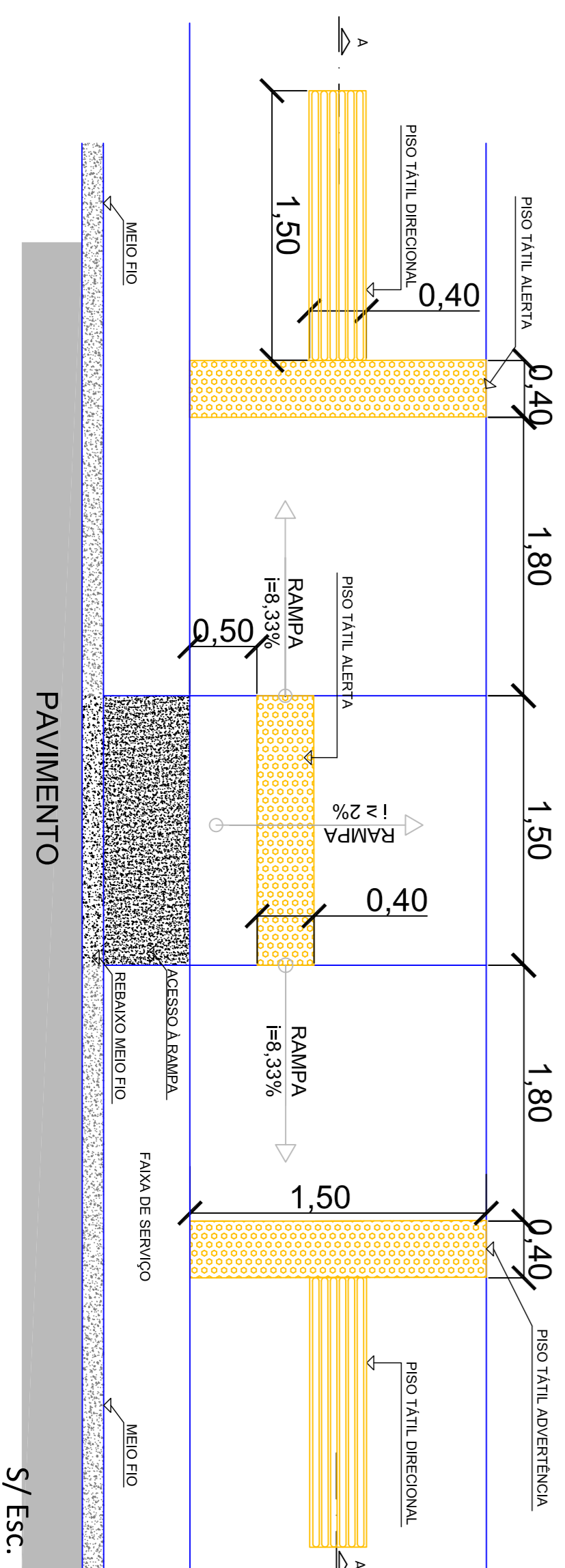

PROJETO EXECUTIVO DE SINALIZAÇÃO E ACESSIBILIDADE

ENDERECO: Avenida NS A (Entre AV. LO 31 e AV. LO 25)
PLANO DIRETOR DE PALMAS - TO

PRANCHA: 04/05

ASSUNTO: DETALHES

REVISÃO: 01

PROPRIETARIO: SECRETARIA MUNICIPAL DE INFRA-ESTRUTURA E SERVIÇOS PÚBLICOS DE PALMÁSIO

DATA: AGOSTO/2021

AUTOR PROJETO: MOURA E RODRIGUES LTDA

ESCALA: SEMI ESCALA

RESPONSÁVEL TÉCNICO:

PLACAS À SEREM UTILIZADAS

Modelo	Especificação	Dimensão	Código	Dimensões	Rua NS-A entre Av. LO-25 e LO-27	Rua NS-A entre Av. LO-29 e LO-31	Total Geral
	Parada Obrigatória	Octogonal	R - 1	L=0,35	2 unidades	2 unidades	04 unidades
	Velocidade Máxima Permitida	Circular	R - 19	Ø=0,60	06 unidades	06 unidades	12 unidades
	Proibido virar à esquerda		R - 4a	Ø=0,60	02 unidades	02 unidades	04 unidades
	Passagem Sinallizada de Pedestres	Quadrada	A - 32b	L=0,60	06 unidades	06 unidades	12 unidades
	Passagem Sinallizada de Pedestres	Quadrada	A-32b	L=0,60	03 unidades	03 unidades	6 unidades
	Passagem Sinallizada de Pedestres	Quadrada	A-32b	L=0,60	03 unidades	03 unidades	6 unidades
	Informações complementares de advertência	Retangular	CO - 01	L=0,60 x 0,30	1,08m²	1,08m²	12 unidades
	Informações Complementares de Identificação Quadra Atual	Retangular	CO - 02	3,92 x 0,90	01 unidade	01 unidade	02 unidades

QUADRO RESUMO - SINALIZAÇÃO VERTICAL

QUADRO DE SINALIZAÇÃO HORIZONTAL - Rua NS-A entre Av. LO-25 e LO-27

Código	Simbolo	Longuras	Área (m²)
LMS-1		15 cm	00 m²
LMS-2		15 cm	53,15 m²
LRE		40 cm	14,40 m²
LO-2		15 cm	15,00 m²

PINTURAS GERAIS

Código	Simbolo	Área(m²)	Quantidade
VEICULOS		1,2253 m²	02
F. pedestre		=8x0,4x4=12,80 m²	03
Limite de velocidade		1,7602 m²	06
			89
			56

QUADRO DE SINALIZAÇÃO HORIZONTAL - Rua NS-A entre Av. LO-29 e LO-31

FAIXAS

Código	Simbolo	Longuras	Área (m²)
LMS-1		15 cm	00 m²
LMS-2		15 cm	53,15 m²
LRE		40 cm	14,40 m²
LO-2		15 cm	15,00 m²

PINTURAS GERAIS

Código	Simbolo	Área(m²)	Quantidade
VEICULOS		1,2253 m²	02
F. pedestre		=8x0,4x4=12,80 m²	03
Limite de velocidade		1,7602 m²	06
			89
			56

QUADRO QUANTITIVO RAMPA TIPO 01

ENDEREÇO	QUANTITATIVO
AVENIDA NS-A	
RAMPA	QUANT. COMP.(m) LARG.(m) ÁREA (m²)
PISTA LADO OESTE	9,00 5,10 1,50 7,65
PISTA LADO LESTE	9,00 5,10 1,50 7,65
TOTAL	18 UND. X 7,65 137,70
PISO TÁTIL DIRECIONAL	QUANT. COMP.(m) LARG.(m) ÁREA (m²)
PISTA LADO OESTE	9,00 3,00 0,40 1,20
PISTA LADO LESTE	9,00 3,00 0,40 1,20
TOTAL	18 UND. X 1,20 21,60
PISO TÁTIL ALERTA	QUANT. COMP.(m) LARG.(m) ÁREA (m²)
PISTA LADO OESTE	9,00 4,50 0,40 1,80
PISTA LADO LESTE	9,00 4,50 0,40 1,80
TOTAL	18 UND. X 1,80 32,40

QUADRO QUANTITIVO CALÇADA

ENDEREÇO	QUANTITATIVO
AVENIDA NS-A	
CALÇADAS	COMP.(m) LARG.(m) ESPESSURA(m) ÁREA (m²) VOL. (m³)
PISTA LADO OESTE	1,958,25 1,50 0,07 2,937,38 205,62
PISTA LADO LESTE	1,960,08 1,50 0,07 2,940,12 205,81
ACESSO À RAMPA TIPO 01 LADO OESTE	13,50 1,00 0,07 13,50 0,945
ACESSO À RAMPA TIPO 01 LADO LESTE	13,50 1,00 0,07 13,50 0,945
SUB TOTAL	5,904,71 413,33
PISTA TÁTIL TOTAL	135,00 0,40 0,07
TOTAL GERAL DE CALÇADAS	5,850,50 409,54

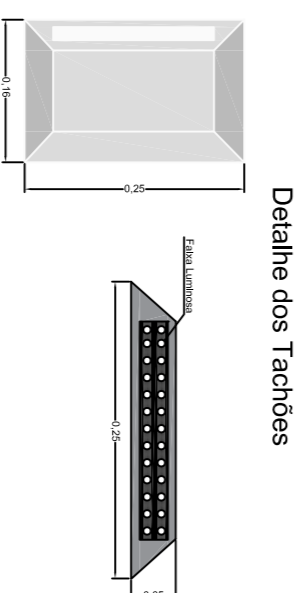

ESPECIFICAÇÕES DAS PLACAS DE ADVERTÊNCIA

FORMA	COR
	Amarelo Preto Olivetom Olivexerda Cinza Cinza
DIMENSÕES	
Forma Quadrada	
Lado Mínimo (m)	Oliv Externa (m) 0,20
	Oliv Interna (m) 0,20
Forma Retangular	
Lado Maior (m)	Oliv Externa (m) 0,20
Lado Menor (m)	Oliv Interna (m) 0,20

ESPECIFICAÇÕES DAS PLACAS DE REGULAMENTAÇÃO

FORMAS E CORES	COR
	Branco Preto Verde Vermelha Amarela
DIMENSÕES	
Forma Circular	
Diâmetro (m)	Oliv (m) 0,80
Forma Octogonal	
Lado (m)	Oliv Externa (m) 0,14
	Oliv Interna (m) 0,14

1.0 LISTAGEM DE NORMAS TÉCNICAS E ESPECIFICAÇÕES DE SERVIÇOS:

1.1 - NORMAS TÉCNICAS ABNT NBR:

- **ABNT NBR - 15402** - Sinalização horizontal viária - Termoplásticos - Procedimentos para execução de demarcação e avaliação - Esta Norma estabelece os procedimentos para execução de sinalização horizontal viária com termoplástico, bem como para a avaliação de sua aplicação.
 - **ABNT NBR - 14636** - Sinalização horizontal viária - Tachos refletivos - Requisitos - Esta Norma especifica as características mínimas exigíveis para as tachos refletivos destinados a sinalização horizontal viária.
 - **ABNT NBR - 16576** - Sinalização horizontal viária - Tachos refletivos viários - Requisitos e métodos de ensaio - Esta Norma especifica as características mínimas exigíveis para os tachos refletivos destinados a sinalização horizontal viária.
 - **ABNT 14.644/21** - Película Refletiva
- 1.2 ESPECIFICAÇÕES E NORMAS DO DNPR - CONVÁLIDAS PELLO DNTT:
- **EM- 276** - Tinta para sinalização horizontal à base de resina acrílica emulsionada em água - Este documento apresenta as características exigidas para tinta para sinalização horizontal viária à base de resina acrílica emulsionada em água, além dos critérios a serem adotados para aceitação e rejeição - Fixar os requisitos básicos e essenciais exigíveis na homologação e recebimento de tinta retrorefletiva para sinalização horizontal viária à base de resina acrílica emulsionada em água, fornecida separadamente das microesferas de vidro.
 - **EM - 372** - Material Termoplástico para sinalização horizontal viária - Este documento apresenta as características exigidas para material termoplástico para sinalização horizontal viária, além dos critérios a serem adotados para aceitação e rejeição.
 - **EM - 373** - Microesferas de vidro retrorefletivas para sinalização horizontal viária - Este documento apresenta as características exigidas para microesferas retrorefletivas de vidro para sinalização viária, além dos critérios a serem adotados para aceitação e rejeição - Fixar os requisitos básicos essenciais exigíveis na homologação e no recebimento de microesferas destinadas ao uso em tintas e materiais termoplásticos para sinalização horizontal rodoviária ABNT.

APROVAÇÕES

PROJETO EXECUTIVO DE SINALIZAÇÃO E ACESSIBILIDADE
<p>ASSUNTO: DETALHES</p> <p>REVISÃO: 01</p> <p>PRANCHA: 05/05</p> <p>DATA: AGOSTO/2021</p> <p>ESCALA: SEM ESCALA</p>

PROPRIETÁRIO
<p>SECRETARIA MUNICIPAL DE INF.R. E SERVIÇOS PÚBLICOS DE PALMASTO CNPJ: 24.851.517/0013-19</p>

ENDEREÇO:
<p>Av. NS A Entre Av. LO 31 e Av. LO 25 PLANO DIRETOR DE PALMAS - TO</p>

AUTOR PROJETO
<p>MOURA E RODRIGUES LTDA FABIO DA COSTA SANTOS ENGº CIVIL - CRECARJ 8710472-5</p>