

Setor Jardim Independência

PLANTA BAIXA
ESC: 1/500

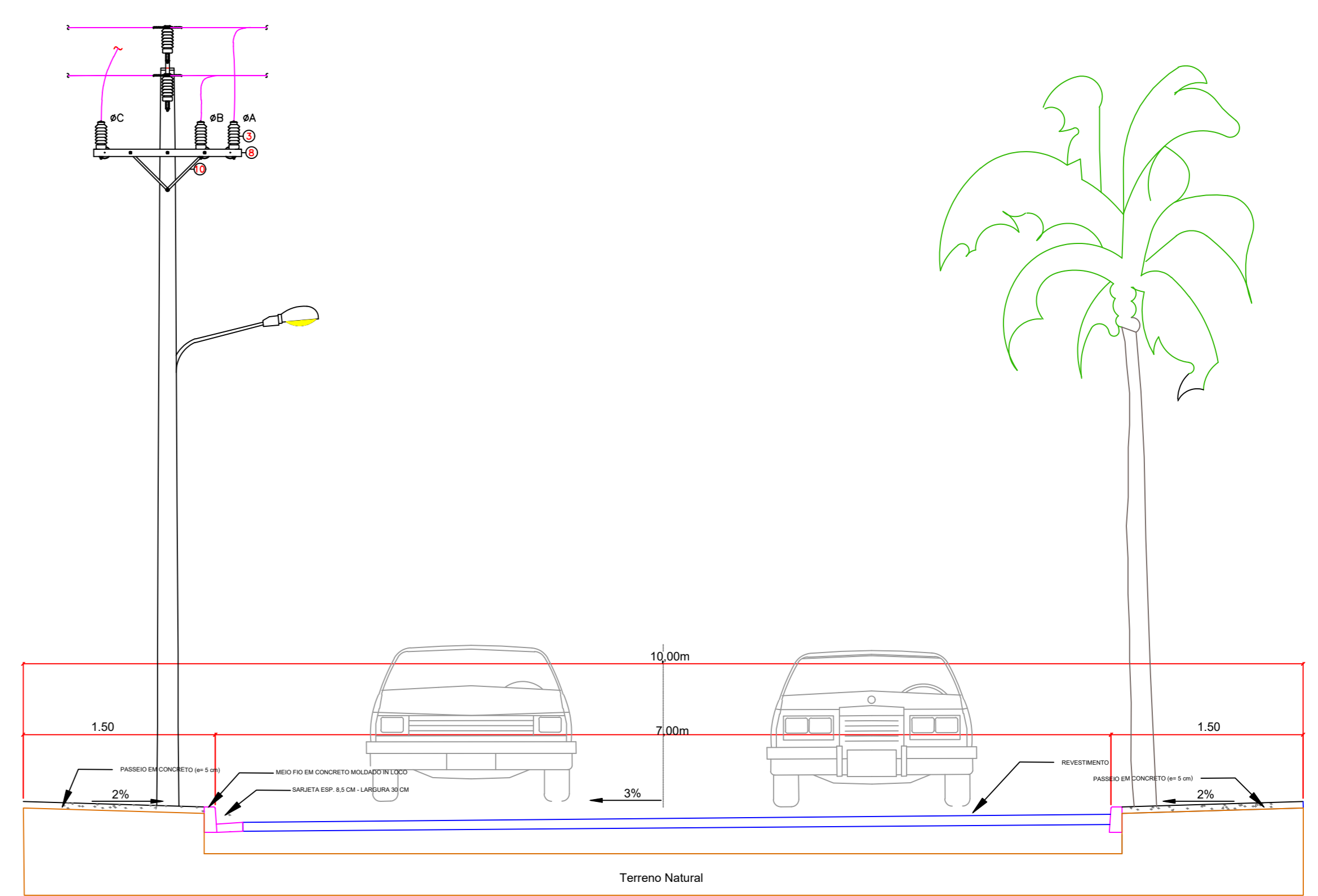

CORTE TRANSVERSAL DAS VIAS
SEM ESCALA

DET. CAMADA DE REVESTIMENTO

- TST COM CAPA = 2,75 CM
- BASE = 30,0 CM



PLANTA DE SITUAÇÃO
ESC: 1/1000

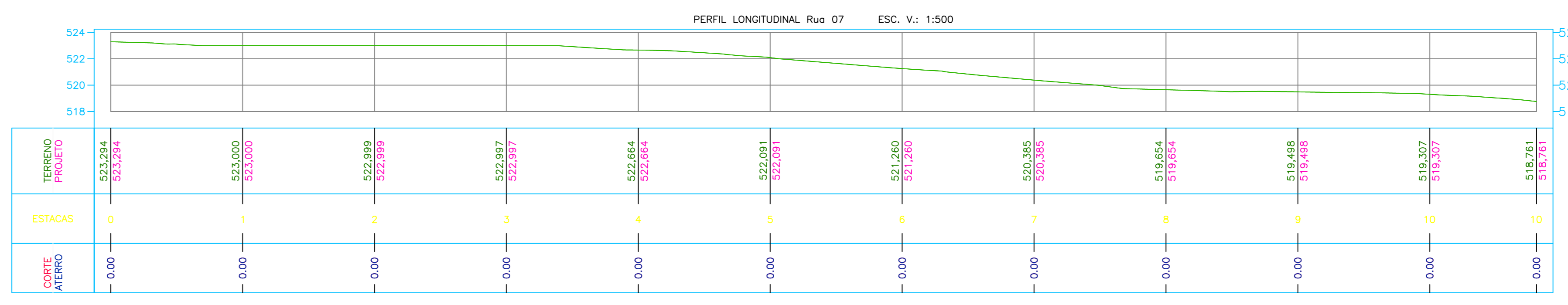
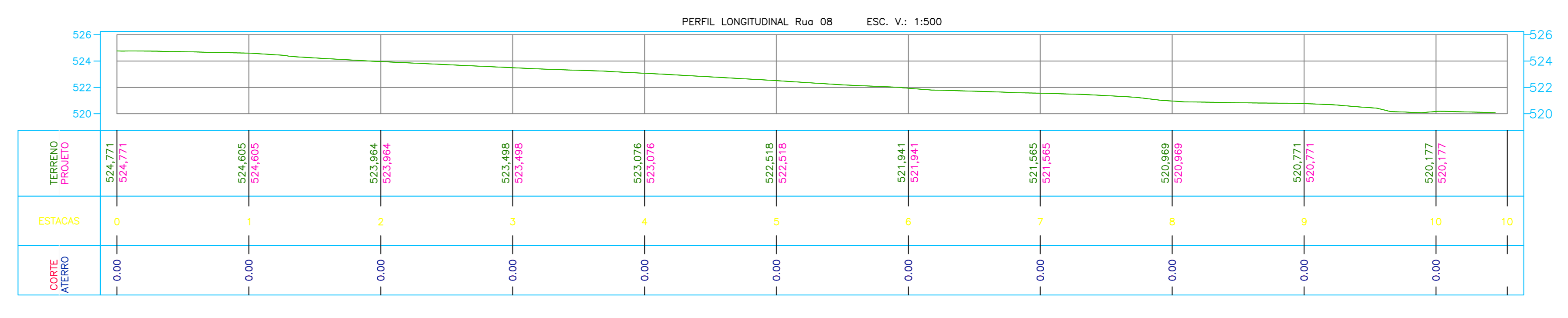
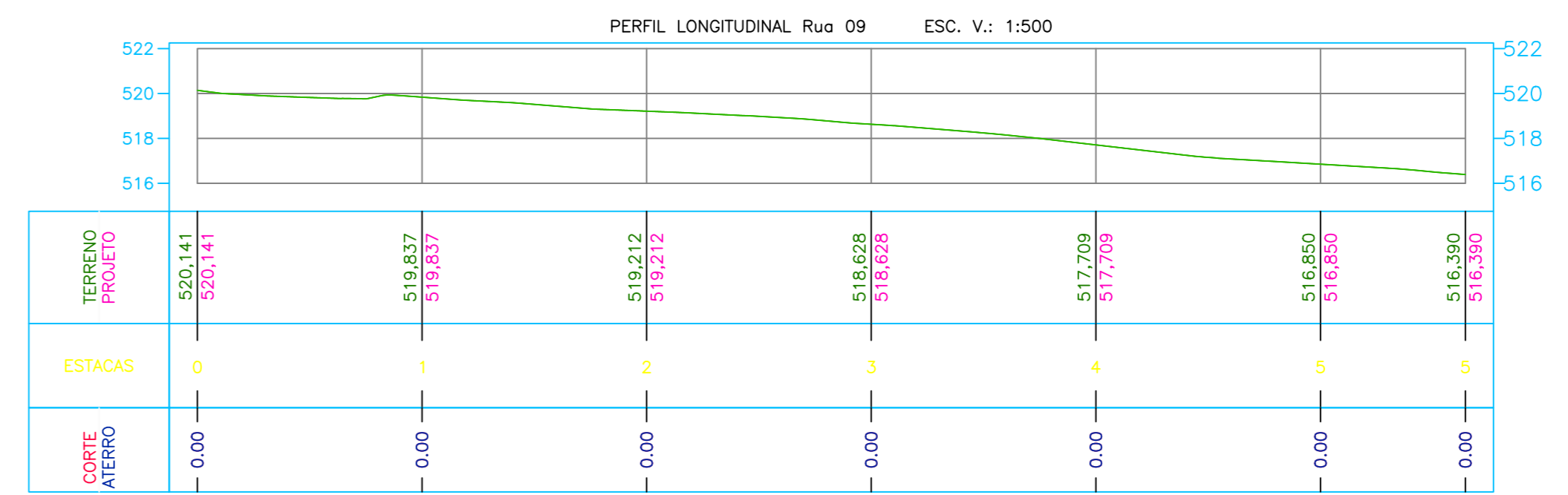
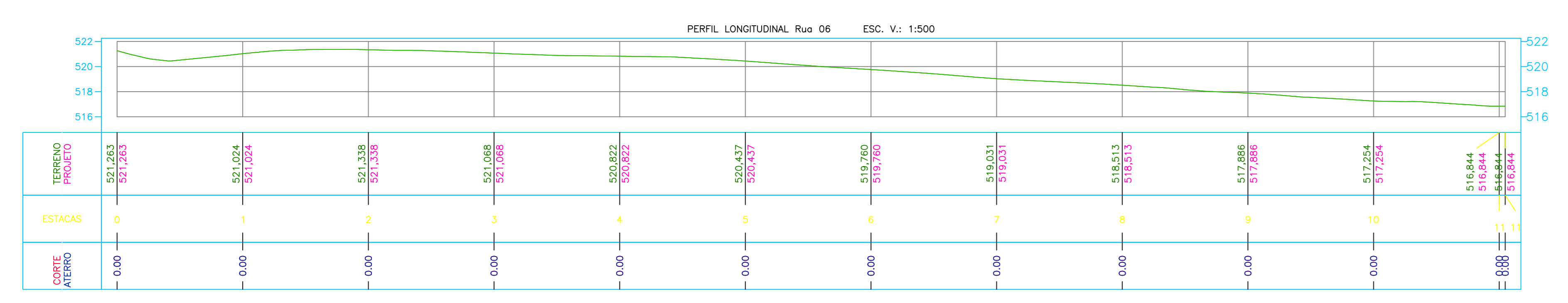

APPROVAÇÃO DE PROJETO:
APROVADO
EM 15 DE JANEIRO DE 2025

REVISÃO	DATA	MODIFICAÇÃO
01		
02		
03		
04		

CABRAL
Engenharia & Soluções

PAVIMENTO

CLIENTE: PREFEITURA MUNICIPAL SIMOLÂNDIA - GO
 OBRA: PAVIMENTAÇÃO ASFÁLTICA EM TST
 ENDEREÇO: DIVERSAS RUAS SETOR JARDIM LIBERDADE SIMOLÂNDIA
 REFERENTE: PLANTA DE LOCALIZAÇÃO PLANTA BAIXA LISTA DE RUAS PERFIL LONGITUDINAL
 ÁREAS: PAVIMENTAÇÃO: 5.097,43 m²
 CALÇADA 94,91 m²
 MEIO FIO 1.045,61 m

A.R.T. _____ Prancha N° _____

ENGR. THALYS CABRAL DE MORAIS
 CREA: 1.075.997/31-0-02

PREFEITURA MUNICIPAL DE SIMOLÂNDIA
 CNPJ: 34.851.090/0001-00

1/3

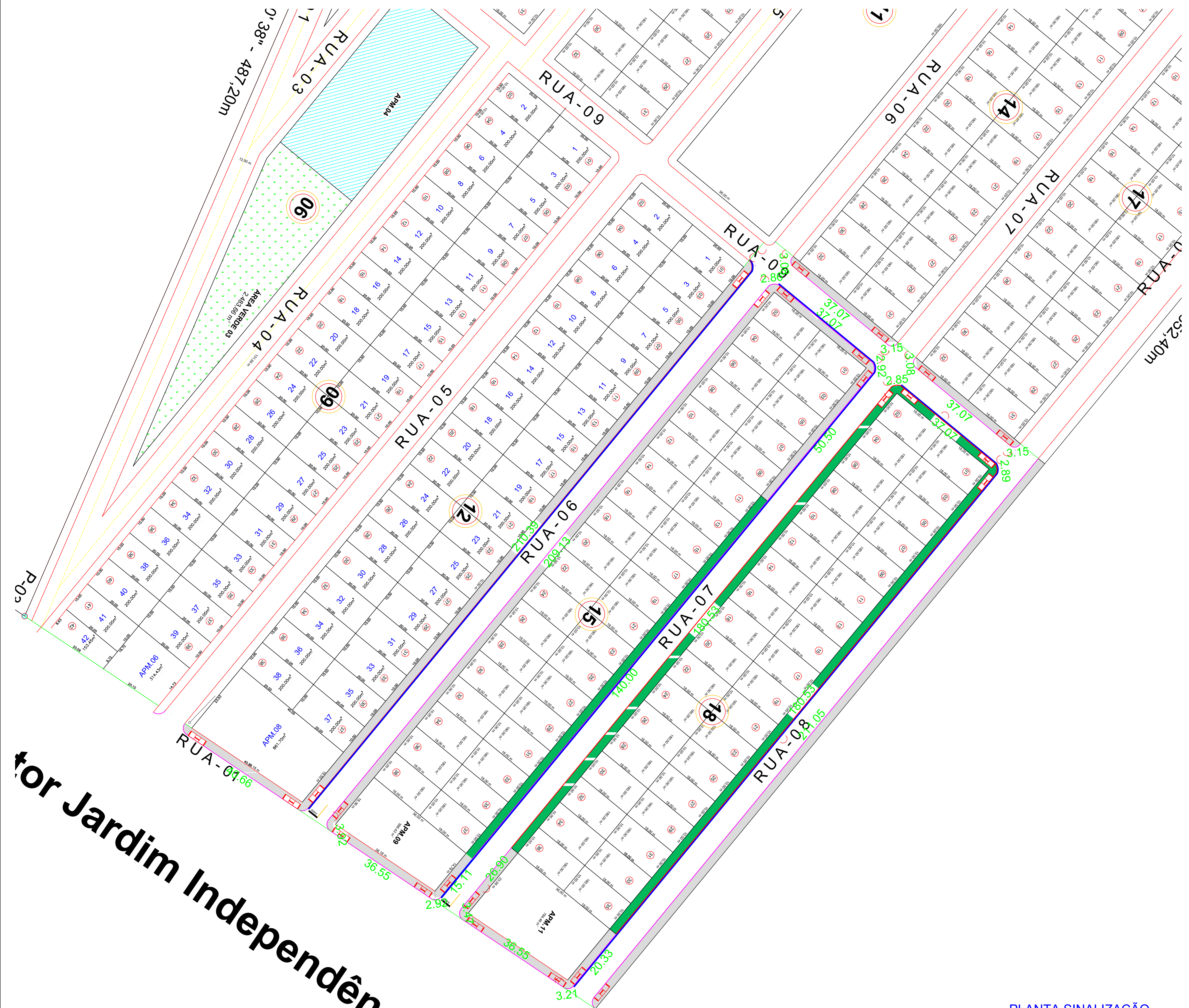

tor Jardim Independência

PLANTA SINALIZAÇÃO
ESC: 1/500

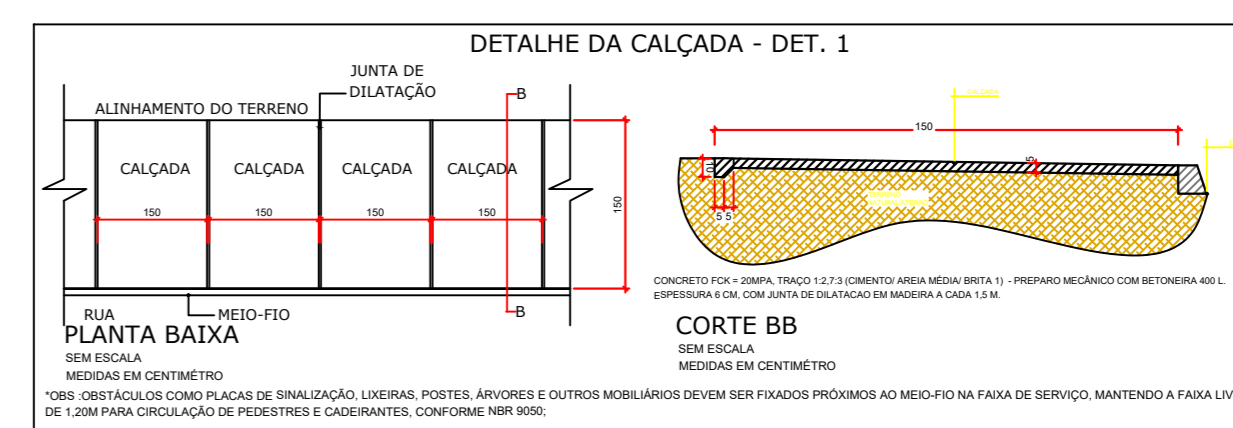
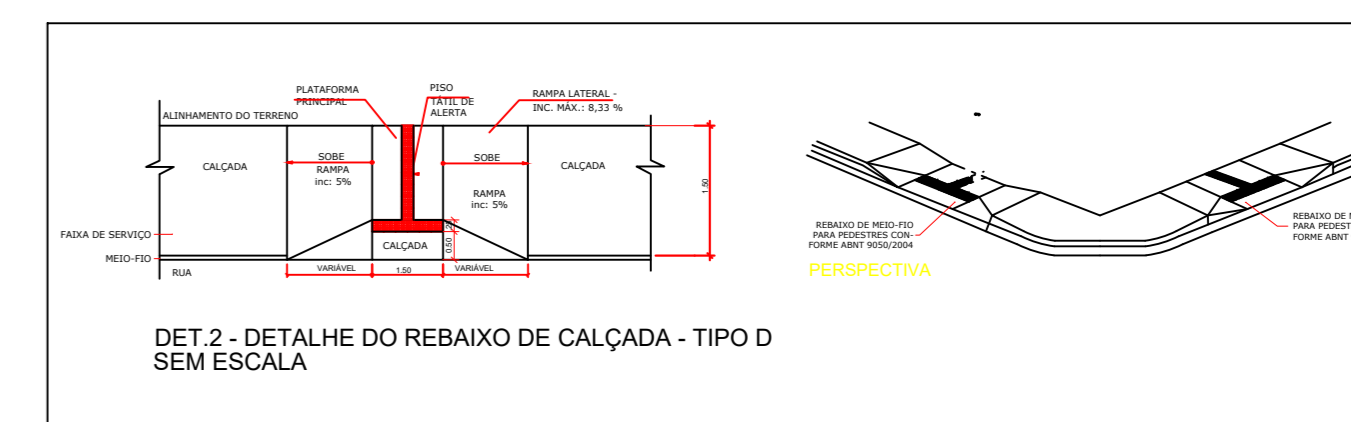
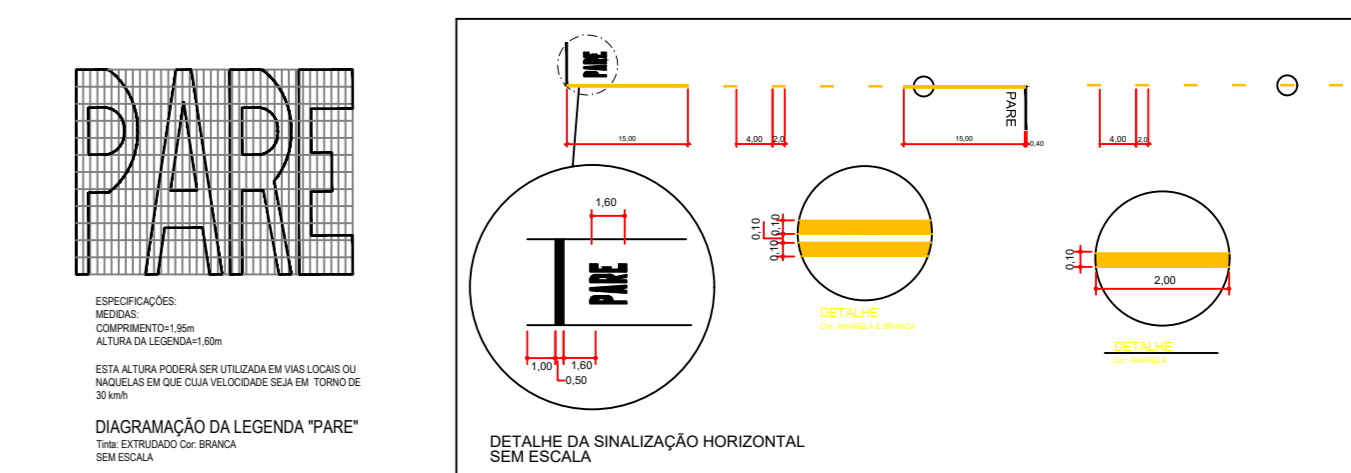
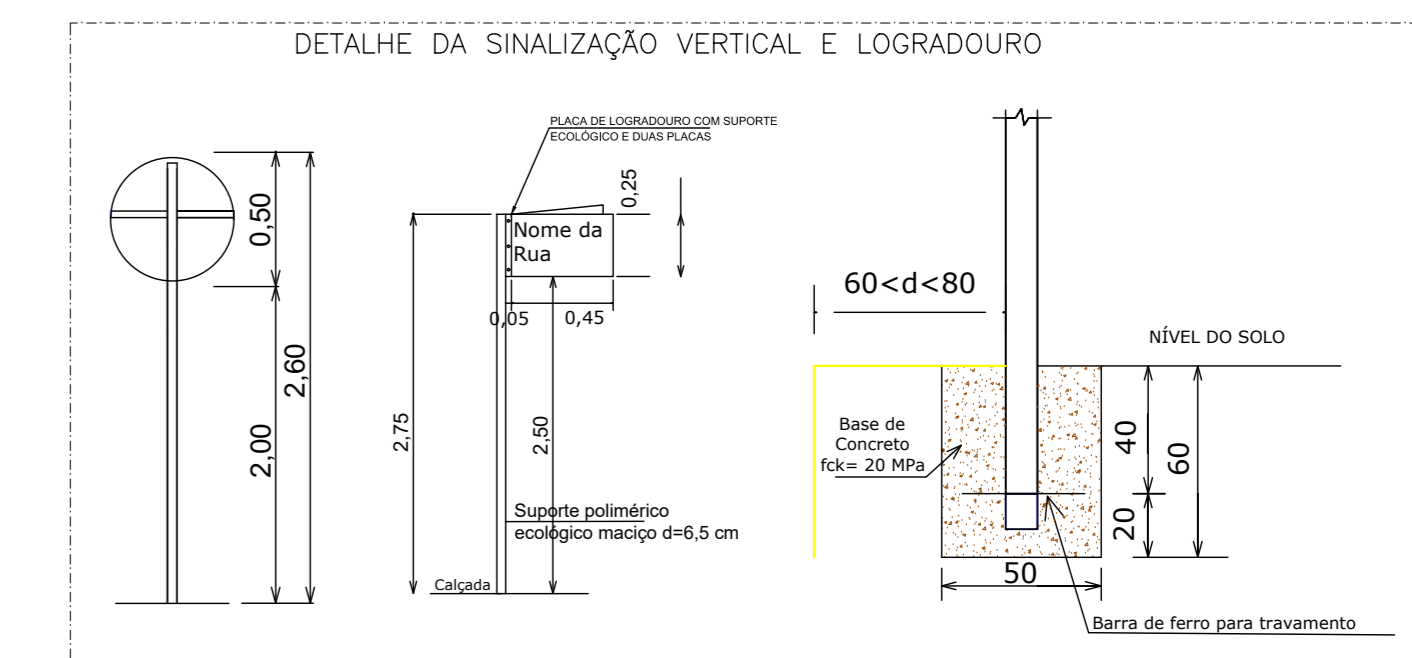
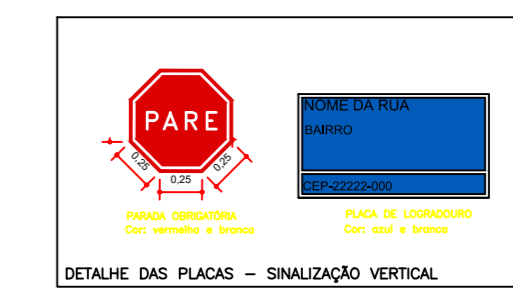

- LEGENDA:
- SARJETADA CONCRETO - LARGURA 30 CM
 - CALÇADA E MEIO-FIO - EXISTENTES
 - CALÇADA E ESPALHADA 6+6m - DET. 1
 - EXECUÇÃO DE MEIO FIO
 - MEIO FIO - EXISTENTE

APROVAÇÃO DE PROJETO:
APROVADO
EM 15 DE JANEIRO DE 2025

REVISÃO	DATA	MODIFICAÇÃO
01		
02		
03		
04		



PROJ. CALÇADAS

CLIENTE: PREFEITURA MUNICIPAL SIMOLÂNDIA - GO
OBRA: PAVIMENTAÇÃO ASFÁLTICA EM TST

ENDEREÇO: SETOR JARDIM LIBERDADE
SIMOLÂNDIA - GO

REFERENTE: PLANTA DE BAIXA DE CALÇADAS
DET. CALÇADAS

ÁREAS: SARJETADA - 1.045,61 m
CALÇADAS 94,91 m²
MEIO FIO - 711,76

A.R.T. Prancha N°

ENGR. THALYS CABRAL DE MORAIS
CREA 1.015.997/31-0-02

PREFEITURA MUNICIPAL DE SIMOLÂNDIA
CNPJ: 34.405.058/0001-80

2/3

Desenho	Revisão	Tamanho	Escala(s)	Unidade(s)	Data	ART N°
Thales Cabral	01	A4	1/500	Vertical	Janeiro 2025	1502025/0175

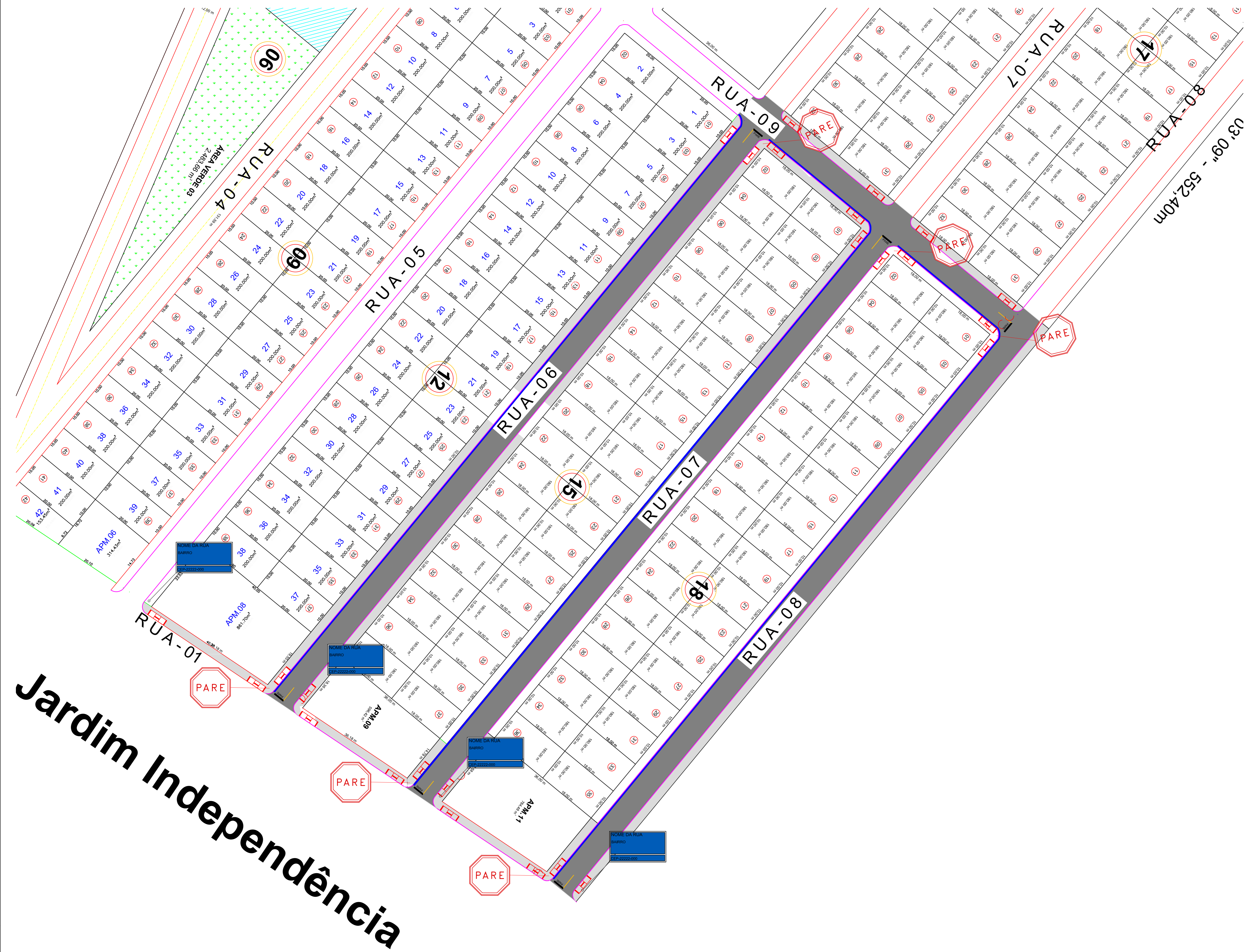

Jardim Independência

PLANTA SINALIZAÇÃO
ESC: 1/500

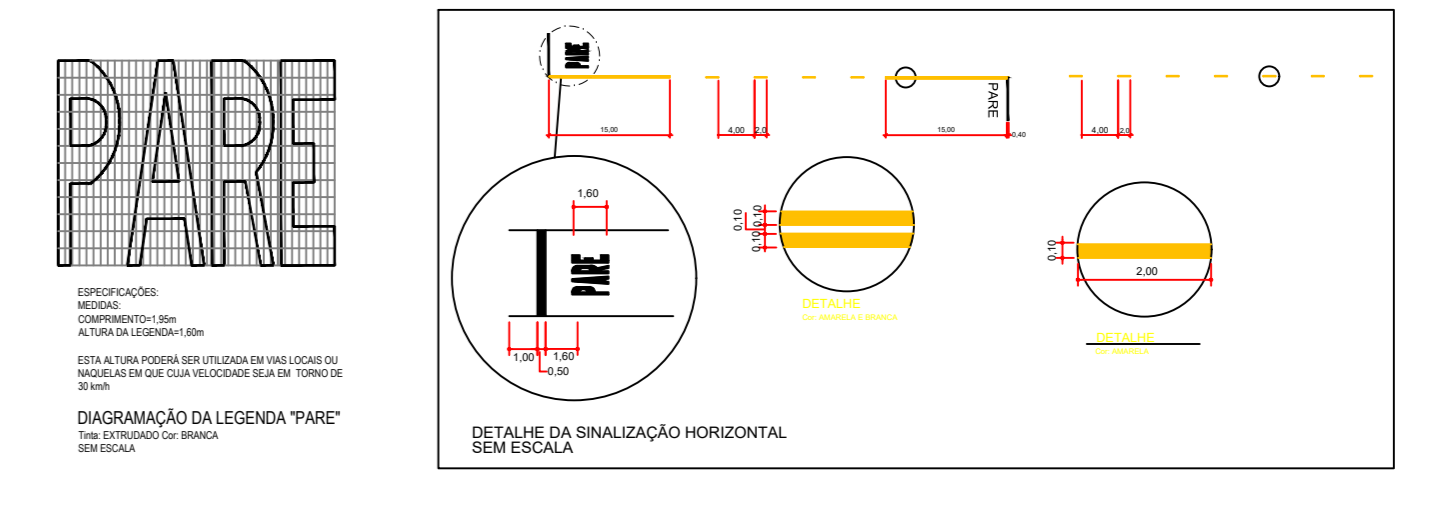
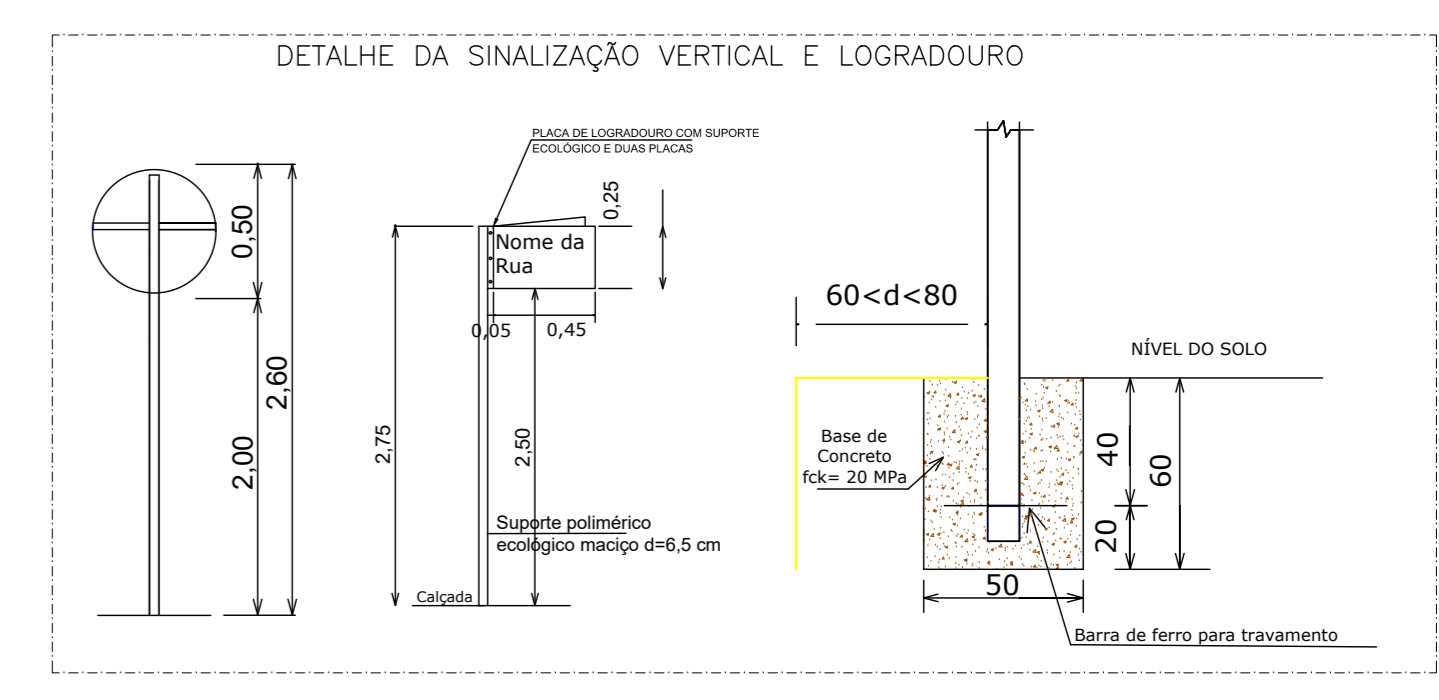
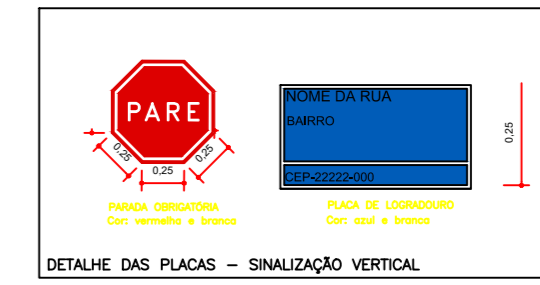

- LEGENDA:
- PAVIMENTO DE CALÇADA - TIPO D - DET 2
 - SINALIZAÇÃO VERTICAL "LOGRADOURO"
 - SINALIZAÇÃO VERTICAL "PARE"

APROVAÇÃO DE PROJETO:						
APROVADO						
EM 15 DE JANEIRO DE 2025						
REVISÃO	DATA					
01						
02						
03						
04						
<h2>SINALIZAÇÃO</h2>						
CLIENTE	PREFEITURA MUNICIPAL SIMOLÂNDIA - GO					
OBRA	PAVIMENTAÇÃO ASFÁLTICA EM TST					
ENDEREÇO	SETOR JARDIM LIBERDADE SIMOLÂNDIA - GO					
REFERENTE	PLANTA DE BAIXA DE SINALIZAÇÃO DET. SINALIZAÇÃO					
ÁREAS	SINALIZAÇÃO VERTICAL 10 UNID.					
A.R.T.	Prancha N°					
ENGR. THIALLY CABRAL DE MORAIS CREA: 1.015.997/31-0-02	PREFEITURA MUNICIPAL DE SIMOLÂNDIA CNPJ: 34.405.058/0001-80					
3/3						
Desenho	Revisão	Tamanho	Escala(s)	Unidade(s)	Data	ART N°
Thielly Cabral	01	A4	1:500	VERTICAL	JANEIRO 2025	102025010752