

PLANTA-LOCAÇÃO DOS PILARES E BLOCOS
ESC. 1:100

RESUMO DE AÇO PARA OS BLOCOS

Elemento	Pos.	Bit.	Q.	Comp.		CA-50-A (Kg)	CA-60-B (Kg)
				unit. (cm)	Total (m)		
BL2 (16X)	N1	10.0	56	200	112	69,10	
	N2	8.0	112	202	226,24	89,36	
	N3	10.0	140	200	280	172,76	
	N4	6.3	448	1.80	806,4	197,57	
TOTAL						528,79	

CONCRETO PARA BLOCOS C-15 Mpa

BLOCO BL2 (16X)

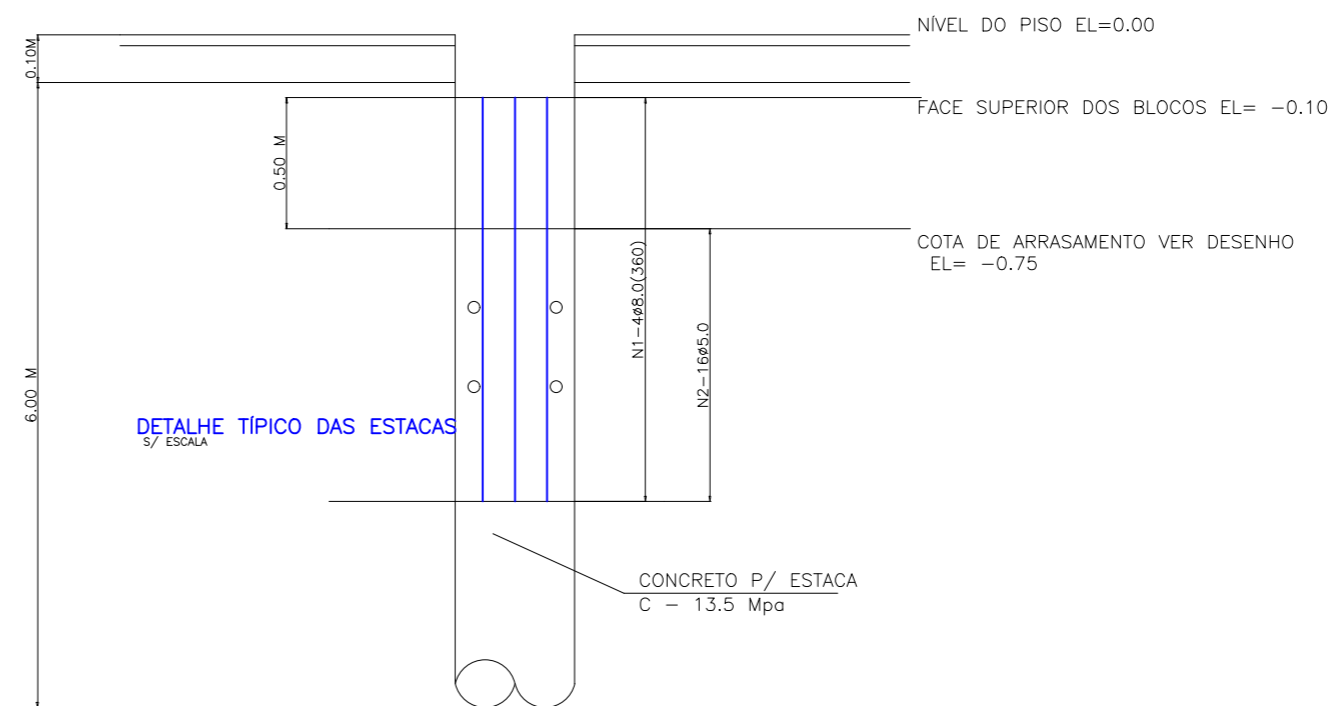
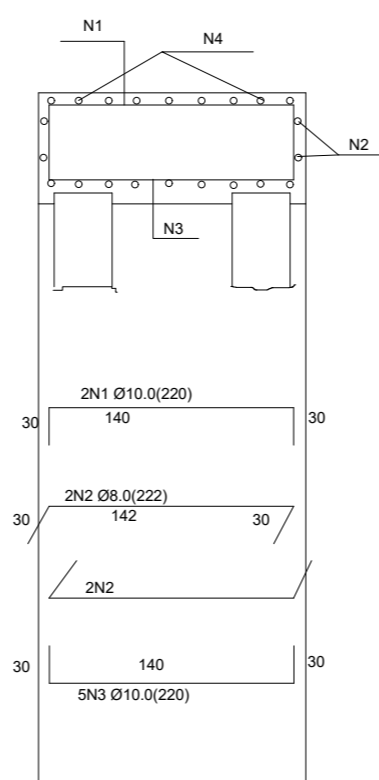
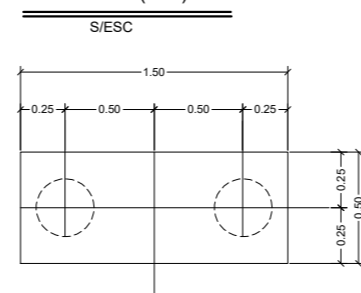

DETALHE TÍPICO DAS ESTACAS
S/ ESCALA

CONCRETO P/ ESTACA
C = 13.5 Mpa

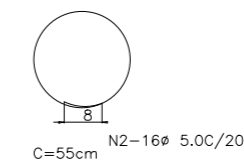
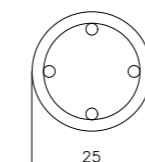

NOTAS GERAIS :

- 1 - NÃO TIRAR MEDIDAS COM ESCALA
- 2 - CONFERIR MEDIDAS NO LOCAL
- 3 - MEDIDAS EM MILÍMETROS SALVO IND. CONTRARIA
- 4 - NIVEIS EM METRO

NOTAS GERAIS :

- 1 - NÃO TIRAR MEDIDAS COM ESCALA
- 2 - CONFERIR MEDIDAS NO LOCAL
- 3 - MEDIDAS EM CENTÍMETROS NIVEIS EM METRO

NIVEIS DE REFERENCIA :

EL= 0,00 NIVEL SUPERIOR DOS BLOCOS
ca= -0,65 COTA DE ARRASAMENTO DAS ESTACAS

OBS. NA ESCAVAÇÃO DAS ESTACAS, CASO ENCONTRE-SE SOLO IMPENETRÁVEL ANTES DAS PROFUNDIDADES ADOTADAS, DEVE-SE ALTERAR O TIPO DE FUNDAÇÃO.

NOTAS GERAIS

- NÃO TIRAR MEDIDAS COM ESCALA
- CONFERIR MEDIDAS NO LOCAL
- NIVEIS EM METROS
- MEDIDAS EM CENTÍMETROS E MILÍMETROS

NIVEIS DE REFERENCIA

EL= 0,00 NIVEL DO PISO ACABADO
EL= -0,10 FACE SUPERIOR DOS BLOCOS
EL= -0,75 COTA DE ARRASAMENTO DAS ESTACAS

LEGENDA

⊕ 56 ESTACAS ESCAVADAS Ø 25 CM (COMP.=6,00M)

PLANTA BAIXA

FOLHA
1 / 3

LOCAÇÃO DE PILARES
ARMAÇÃO DOS BLOCOS

TÍTULO: INFRAESTRUTURA - COBERTURA DE QUADRA POLIESPORTIVA

LOCAL: AVENIDA HEITOR LUCATTO ESQUINA COM RUA ARTHUR MARINELLI,
SISTEMA DE LAZER 2, JARDIM GALANTE

MUNICÍPIO: CEDRAL SP

PROPRIETÁRIO: MUNICÍPIO DE CEDRAL

DATA: NOVEMBRO DE 2025

PREFEITURA MUNICIPAL DE CEDRAL

SITUAÇÃO S/ ESCALA



Assinado digitalmente por
IRINEO BEOLCHI JUNIOR
IRINEO BEOLCHI JUNIOR:07749114840
DN: c=BR, ou=IRINEO BEOLCHI JUNIOR, email=irineo@irineo.br, serial=2025.12.05.14.58.39, o=DIGITAL

PROPRIETÁRIO
PREFEITURA MUNICIPAL DE CEDRAL

Assinado digitalmente por ANDRÉ ALVES DE NOVAES:28930174876
DN: c=BR, ou=ANDRÉ ALVES DE NOVAES:28930174876, email=andree@irineo.br, email=consultoria.ube@gmail.com, serial=2025.12.05.14.57.36, o=DIGITAL

RESP. TÉCNICO - ARQUITETO E URBANISTA
ANDRÉ ALVES DE NOVAES
CAU. A397245 / RRT.

ÁREAS (M2)

ÁREA DO TERRENO7.029,68 M2
ÁREA COBERTURA1.076,75 M2

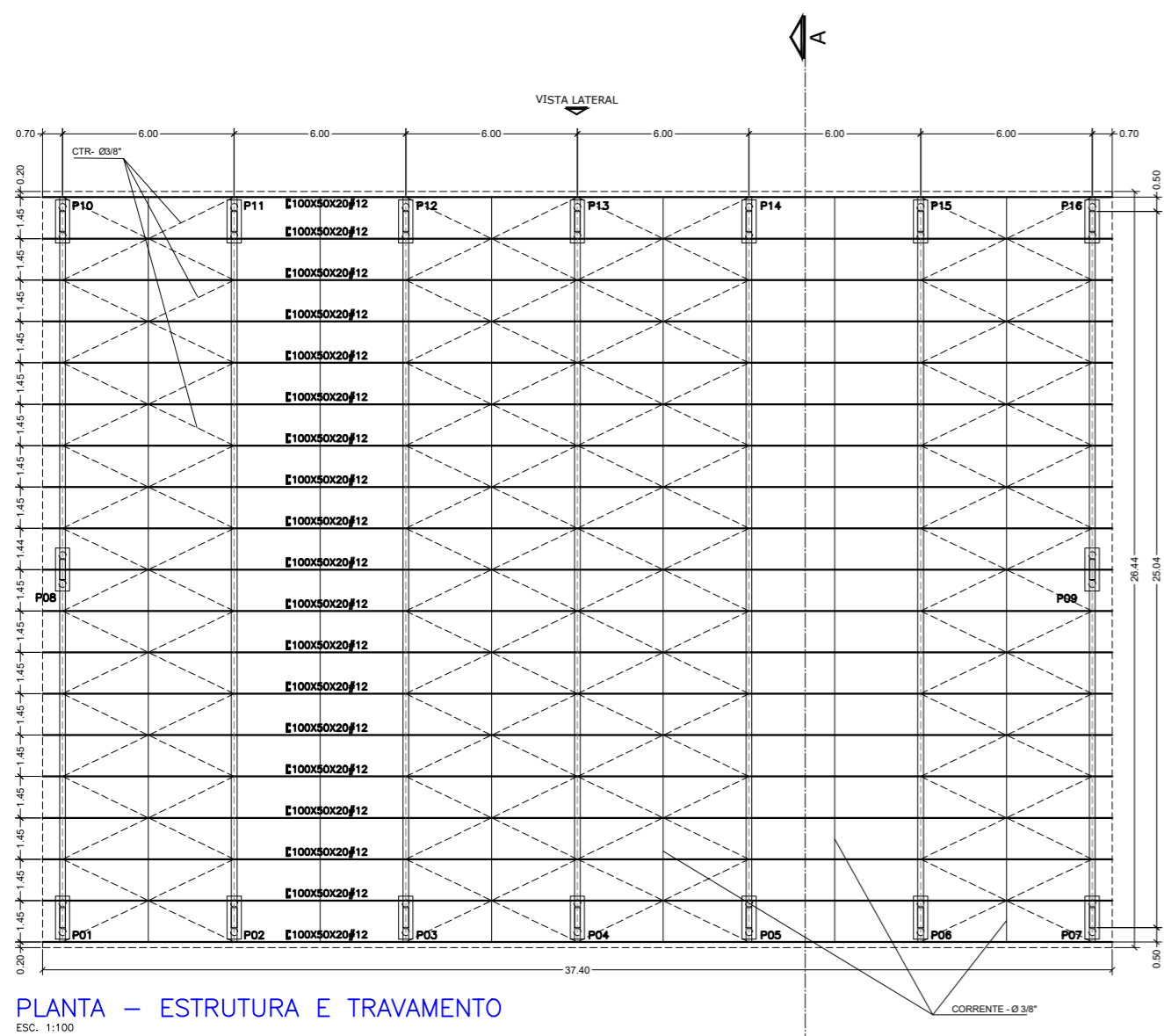

PLANTA - ESTRUTURA E TRAVAMENTO
ESC. 1:100

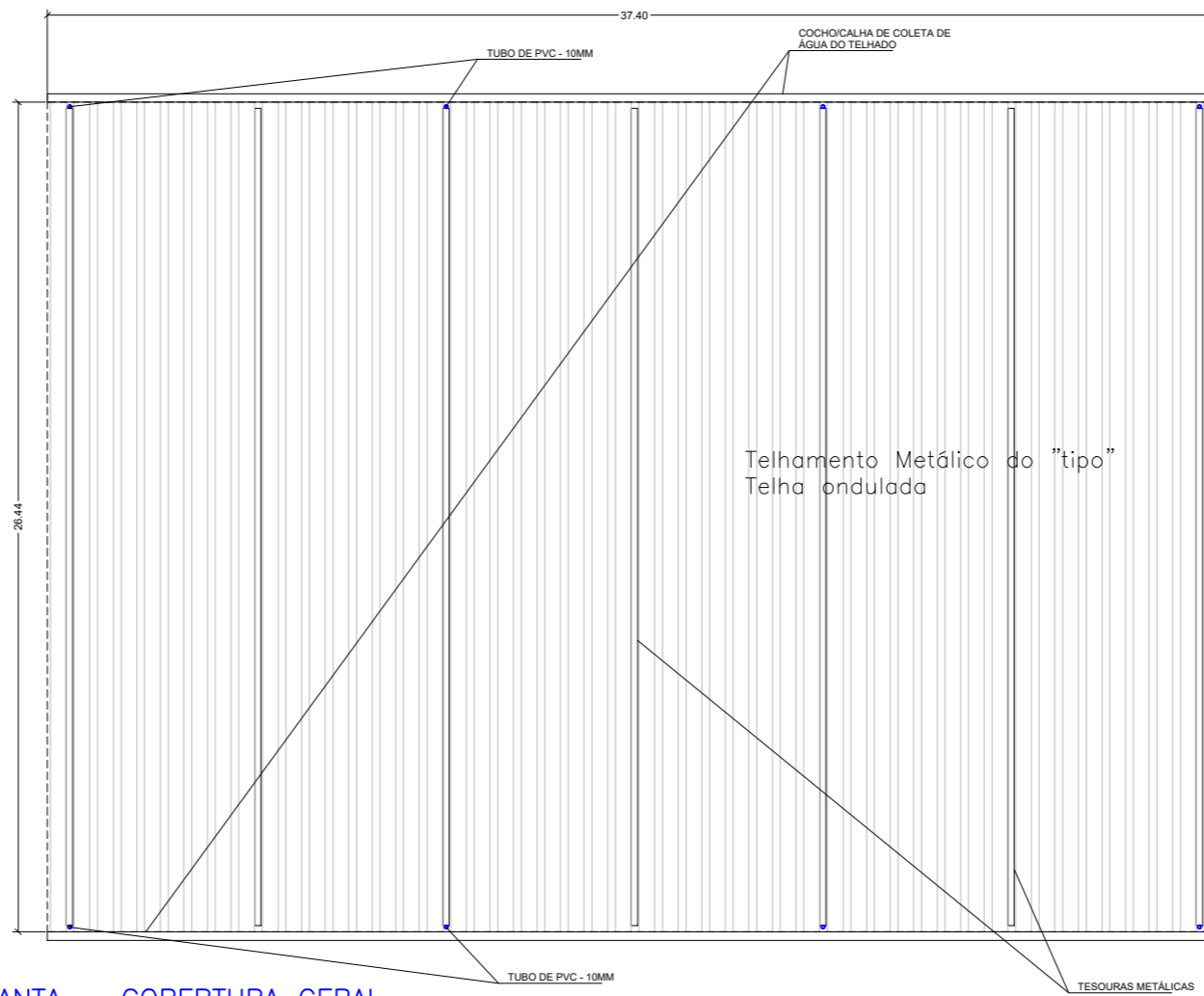

PLANTA - COBERTURA GERAL
ESC. 1:100

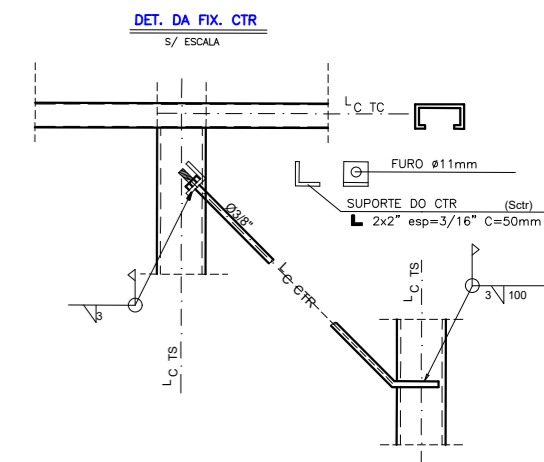
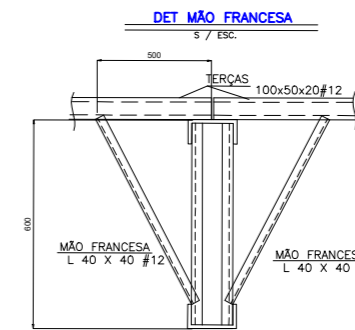

- 1- NOTAS GERAIS**
- MEDIDAS EM MILÍMETROS
 - CONFERIR MEDIDAS NO LOCAL ANTES DA FABRICAÇÃO
 - LIMPEZA DOS PERFIS CONFORME ABNT - NBR 7346
 - PROTEÇÃO COM BASE ZARÇAO ALQUIDODICO SECAGEM RAPIDA 2 DEMAS DE 30 MICROMETRO CADA
 - PINTURA DE ACABAMENTO CONFORME CONTRATO
- 2- MATERIAIS UTILIZADOS**
- PERFIS CHAPA DOBRADA AÇO NBR - 6649 - CF - 26
 - PERFIS PLANOS ASTM - A - 36
 - FERRO REDONDO SAE 1010/1020
 - ELETRODOS - E 60 XX - OJ E 70 XX
 - SOLDAS DE ACORDO COM AWS
 - TELHAS ONDULADAS 0.5 mm AÇO GALV.
- 3- NORMAS UTILIZADAS**
- NBR - 8800
 - NBR - 6123
 - NB - 143
 - AISC

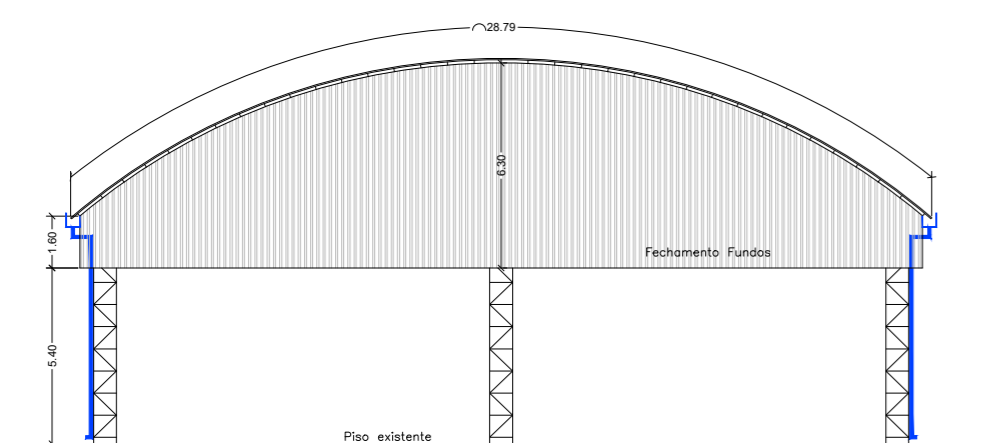

VISTA - FUNDOS
ESC. 1:100

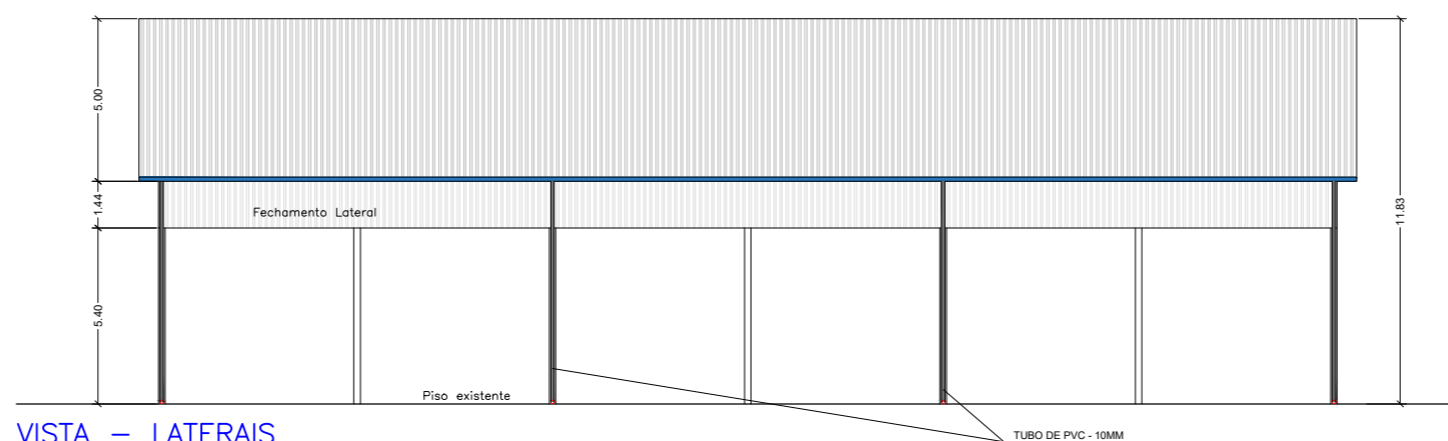

VISTA - LATERAIS
ESC. 1:100

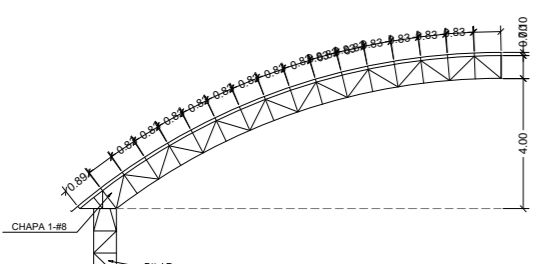

1/2 ARCO (X14)
ESC. 1:100

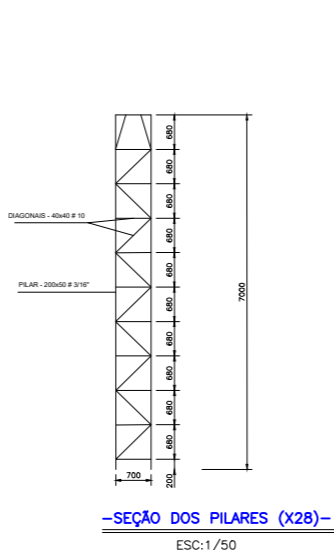
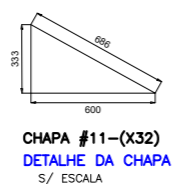

SEÇÃO DOS PILARES (X28)
ESC. 1/50

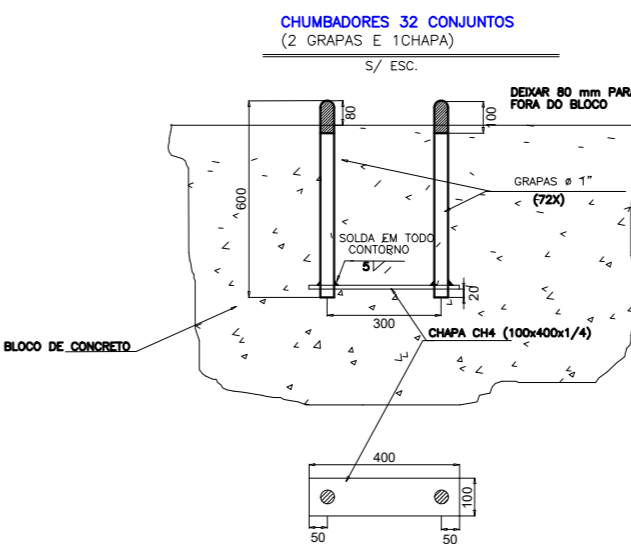
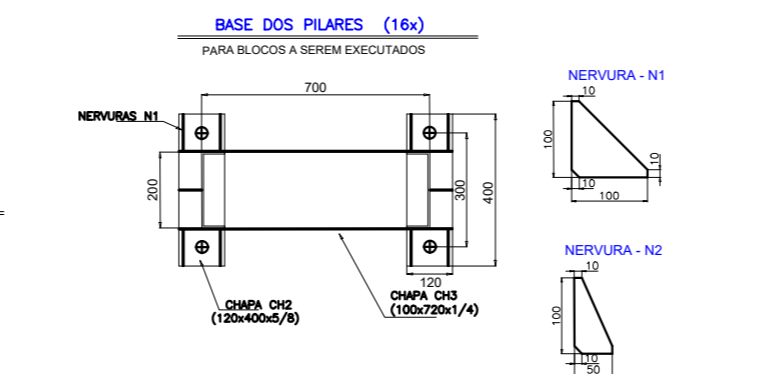
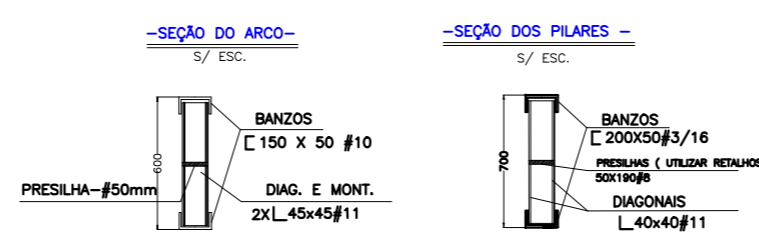

PLANTA BAIXA FOLHA 2 / 3

TÍTULO: INFRAESTRUTURA - COBERTURA DE QUADRA POLIESPOSTIVA

LOCAL: AVENIDA HEITOR LUCATTO ESQUINA COM RUA ARTHUR MARINELLI, SISTEMA DE LAZER 2, JARDIM GALANTE

MUNICÍPIO: CEDRAL SP

PROPRIETÁRIO: MUNICÍPIO DE CEDRAL

DATA: NOVEMBRO DE 2025

PREFEITURA MUNICIPAL DE CEDRAL



Assinado digitalmente por IRINEO BELOCHINI JUNIOR.07749114840

Assinado digitalmente por ANDRÉ ALVES DE NOVAES.28930174876

Assinado digitalmente por ANDRÉ ALVES DE NOVAES.28930174876

RESP. TÉCNICO - ARQUITETO E URBANISTA ANDRÉ ALVES DE NOVAES CAU. A397245 / RRT.

ÁREAS (M2)

ÁREA DO TERRENO7.029,68 M2

ÁREA COBERTURA1.076,75 M2