

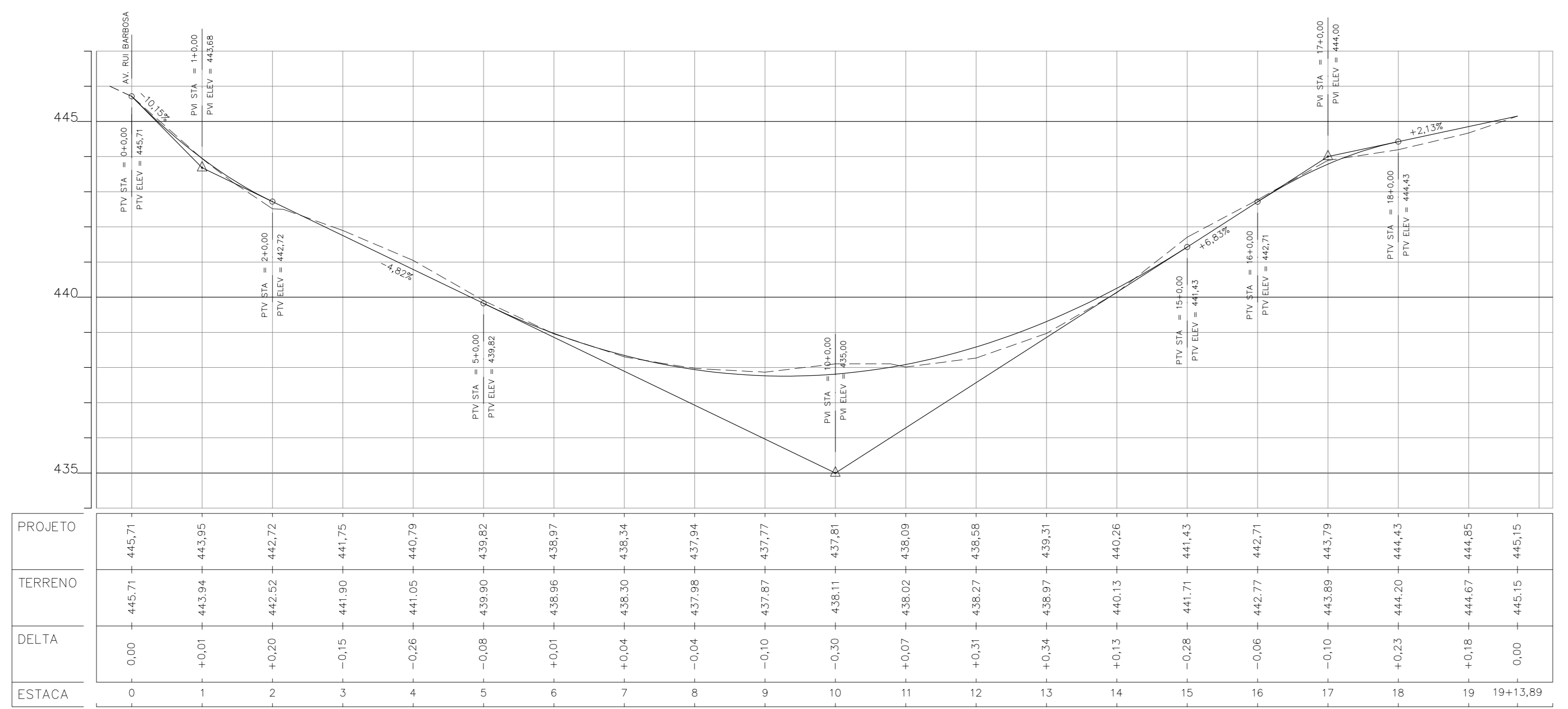

RUA PROF. DEÓGINES CAJUCY TICIANELLI
 TRECHO: INÍCIO NA AVENIDA RUI BARBOSA PROLONGANDO SE POR 396,74 METROS
 ESCALA 1:500

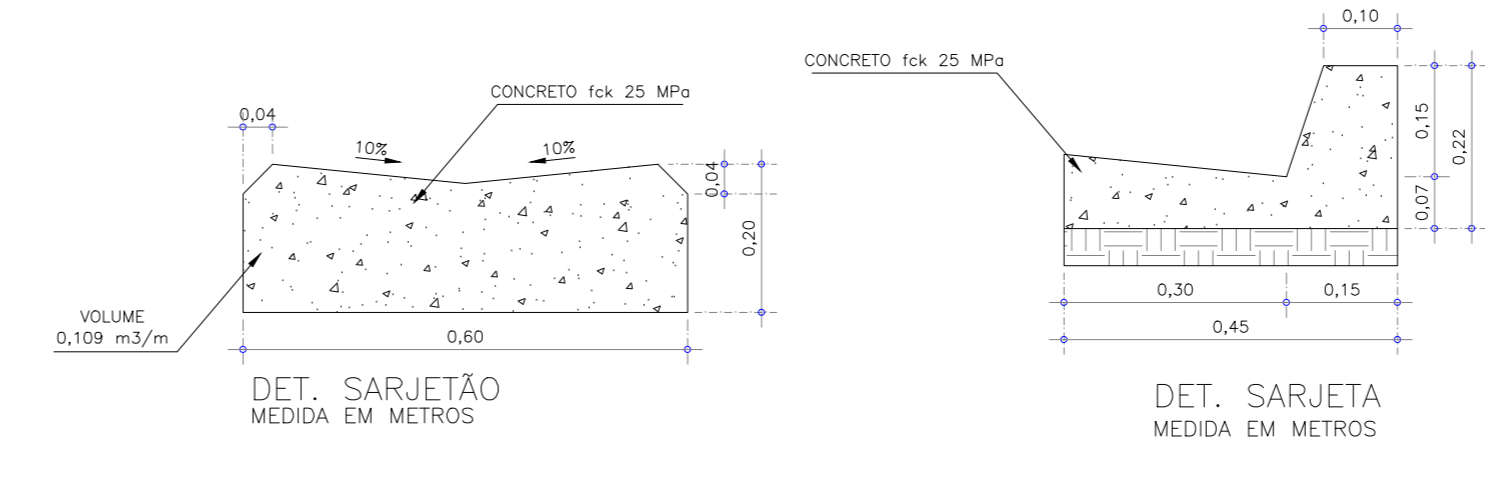

RUA PROF. DEÓGINES CAJUCY TICIANELLI

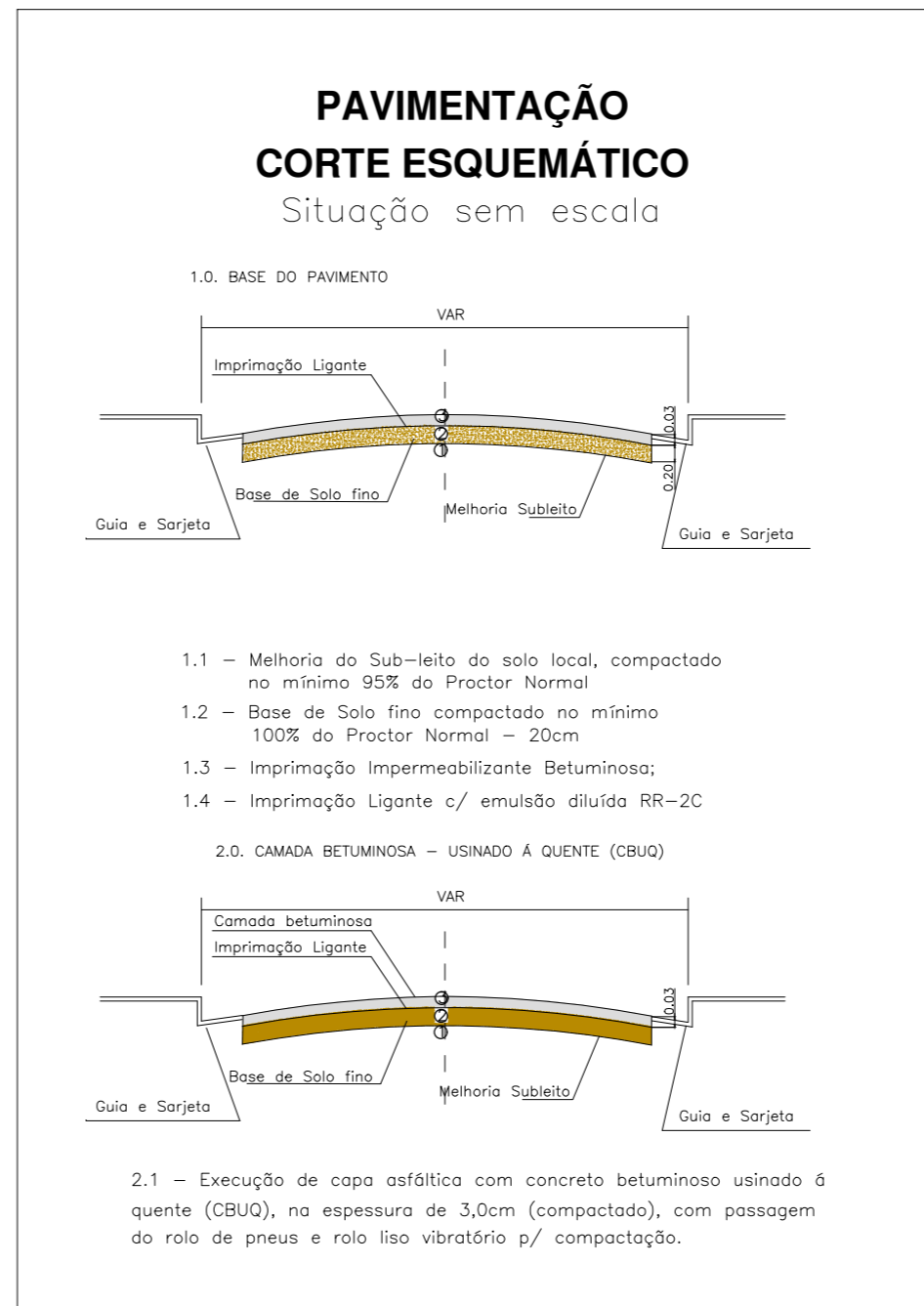

PROJETO COMPLETO		FOLHA: 01/02
OBJETO: INFRAESTRUTURA URBANA - PAVIMENTAÇÃO ASFÁLTICA EM CBUQ ASSUNTO: PROJETOS DE PAVIMENTAÇÃO ASFÁLTICA EM CBUQ PROPRIETÁRIO: PREFEITURA MUNICIPAL DE IACANGA LOCAL: RUA PROF. DEÓGINES CAJUCY TICIANELLI- IACANGA/SP		
LOCALIZAÇÃO	DECLARO QUE A APROVAÇÃO DO PROJETO NÃO IMPLICA RECONHECIMENTO POR PARTE DA PREFEITURA DO DIREITO DE PROPRIEDADE E SITUAÇÃO DO TERRENO PREFEITURA MUNICIPAL DE IACANGA CNPJ 46.137.477/0001-14	
QUADRO DE ÁREAS	PAVIMENTAÇÃO.....3.040,77 m ² GUIAS E SARIETAS..... 836,90 m	
PREFEITURA DO MUNICÍPIO DE IACANGA CNPJ 46.137.477/0001-14 Avenida das Acácias 149- Jardim das Flores CEP 11180000 - IACANGA - SP www.iacanga.sp.gov.br		
ART	DES: setor de engenharia	DATA: JANEIRO/2026

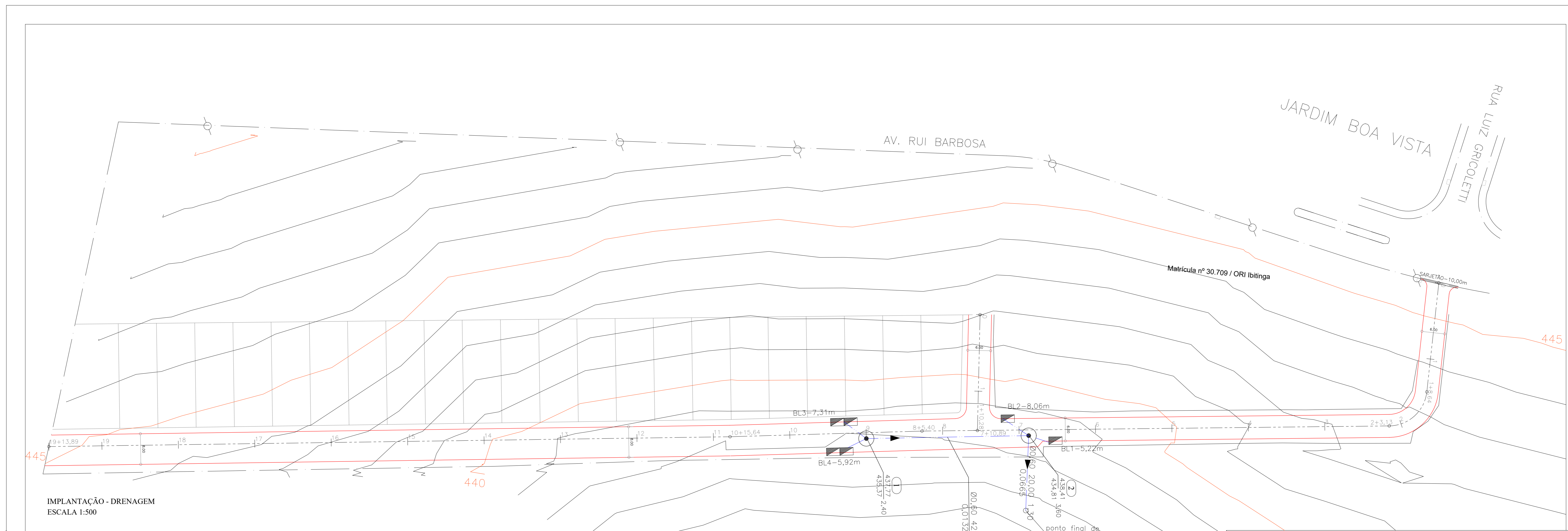

IMPLANTAÇÃO - DRENAGEM
ESCALA 1:500

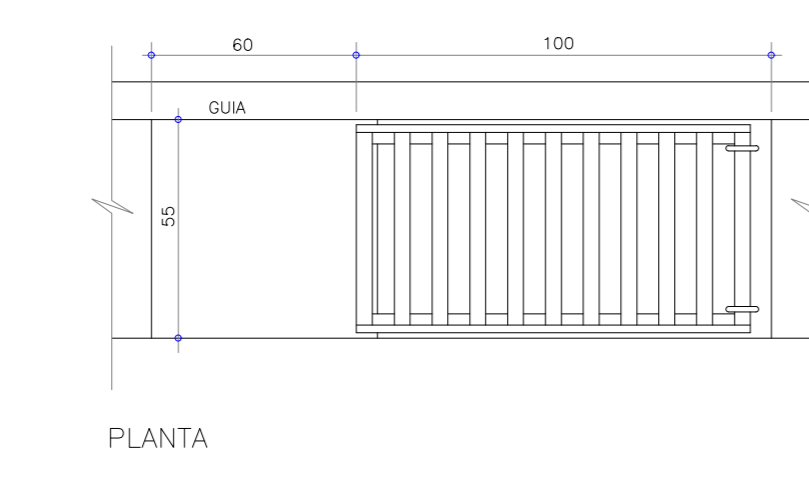

DET. BOCAS DE LEÃO
MEDIDA EM CENTIMETROS

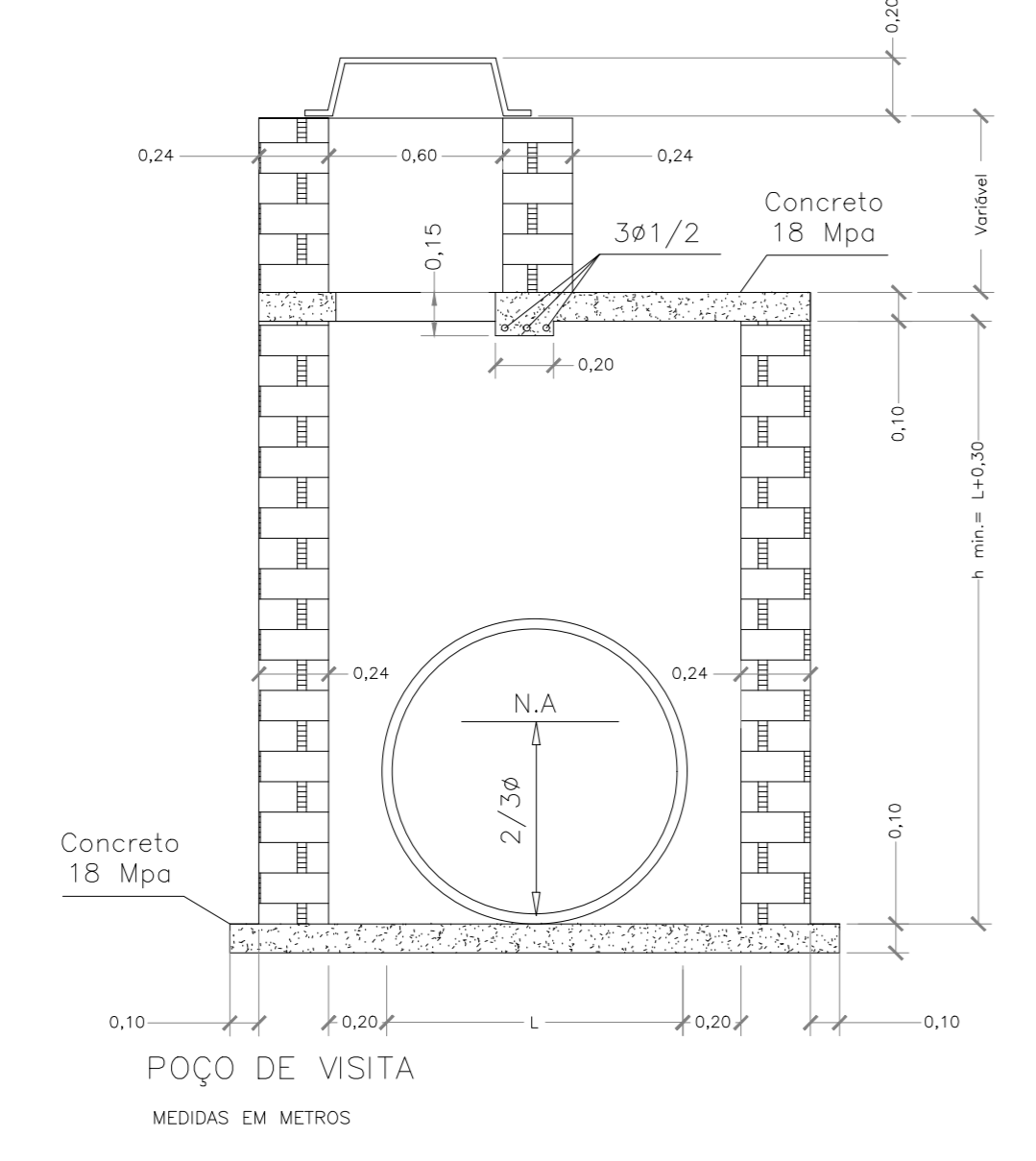

POÇO DE VISITA
MEDIDAS EM METROS

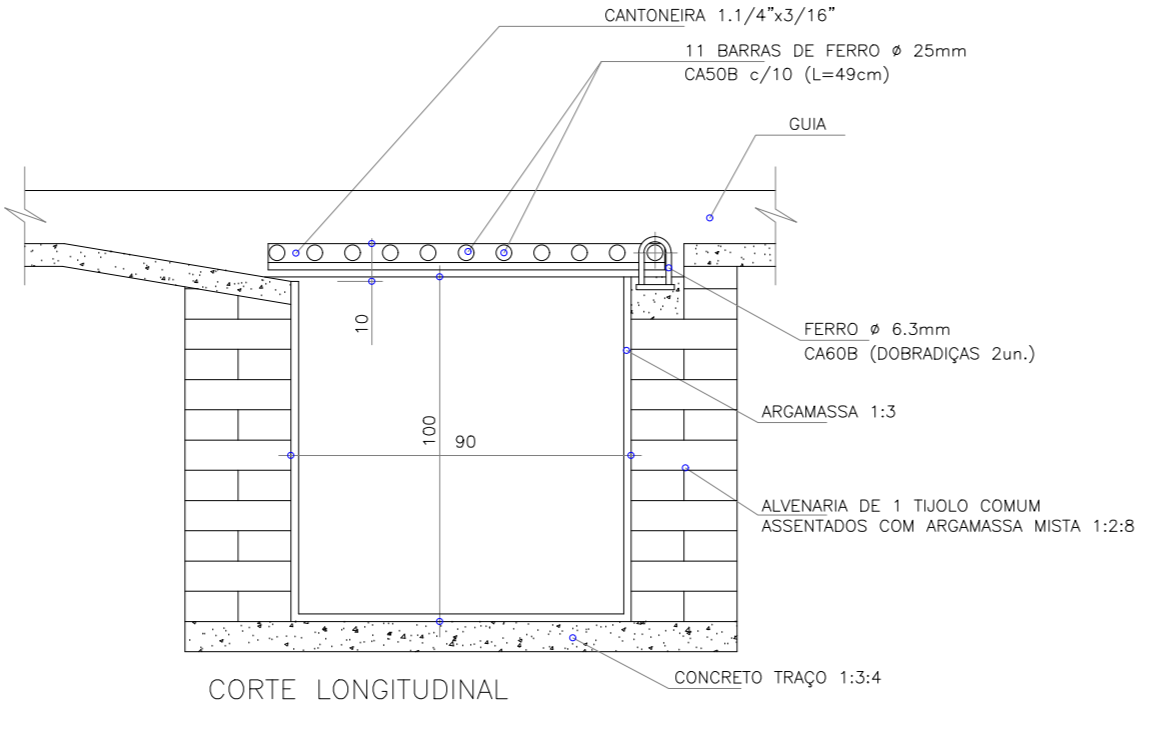

COORTE LONGITUDINAL

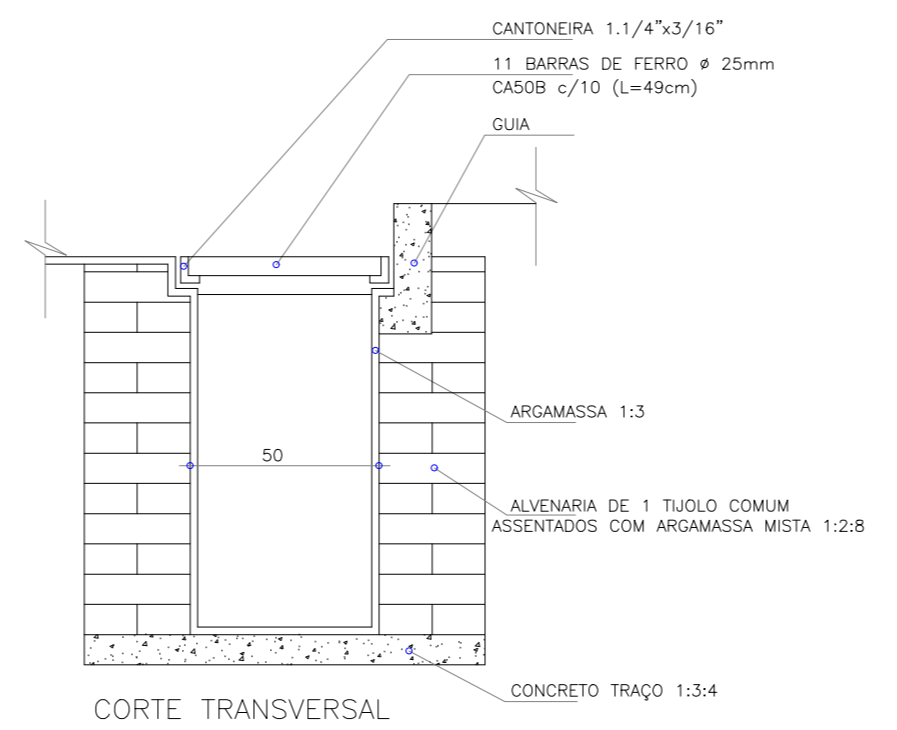

COORTE TRANSVERSAL

LEGENDA

- GALERIA DE ÁGUAS PLUVIAIS PROJETADA
- GUIA E SARJETAS PROJETADA
- POÇO DE VISITA PROJETADO
- BOCA DE LEÃO SIMPLES PROJETADA
- BOCA DE LEÃO DUPLA PROJETADA

NOTA:

- 1-UTILIZAR OS TUBOS DE CONCRETO PS-1 MENOR OU IGUAL A Ø0,20, CONCRETO ARMADO PA-2 MAIOR OU IGUAL A Ø0,50M;
- 2-OS RAMAIS DAS BOCAS DE LEO TEM DECLIVIDADE DE 4%
- 3-OS RAMAIS DAS BOCAS DE LEO NÃO ESPECIFICADOS TEM DIAMETRO DE 0,40m;
- 4-OS DANOS CAUSADOS AS INSTALAÇÕES SUBTERRÂNEAS SERÃO DE INTERA RESPONSABILIDADE DA EXECUTORA DA OBRA, INDEPENDENTEMENTE DA INTERFERENCIA CONSTAR OU NÃO EM PLANTA.

PROJETO COMPLETO		FOLHA:	02/02
OBJETO: INFRAESTRUTURA URBANA - PAVIMENTAÇÃO ASFÁLTICA EM CBUQ ASSUNTO: PROJETOS DE PAVIMENTAÇÃO ASFÁLTICA EM CBUQ PROPRIETÁRIO: PREFEITURA MUNICIPAL DE IACANGA LOCAL: RUA PROF. DEÓGINES CAJUCY TICIANELLI- IACANGA/SP			
LOCALIZAÇÃO	DECLARO QUE A APROVAÇÃO DO PROJETO NÃO IMPLICA RECONHECIMENTO POR PARTE DA PREFEITURA DO DIREITO DE PROPRIEDADE E SITUAÇÃO DO TERRENO		
" VER PLANTA DO MUNICÍPIO"	PREFEITURA MUNICIPAL DE IACANGA CNPJ 46.137.477/0001-14		
QUADRO DE ÁREAS	RESPONSÁVEL TÉCNICO OTAVIO CABRAL DA SILVA CREA/SP: 506.996.698-7		
	PAVIMENTAÇÃO.....3.040,77 m ² GUIAS E SARJETAS.....836,90 m TUBO 600MM.....62,48 m TUBO 400MM.....26,51 m		
PREFEITURA DO MUNICÍPIO DE IACANGA CNPJ 46.137.477/0001-14 Avenida das Acácias 149- Jardim das Flores CEP 17180000 - IACANGA - SP www.iacanga.sp.gov.br			
ART:	DES:	DATA:	
	setor de engenharia	JANEIRO/2026	