

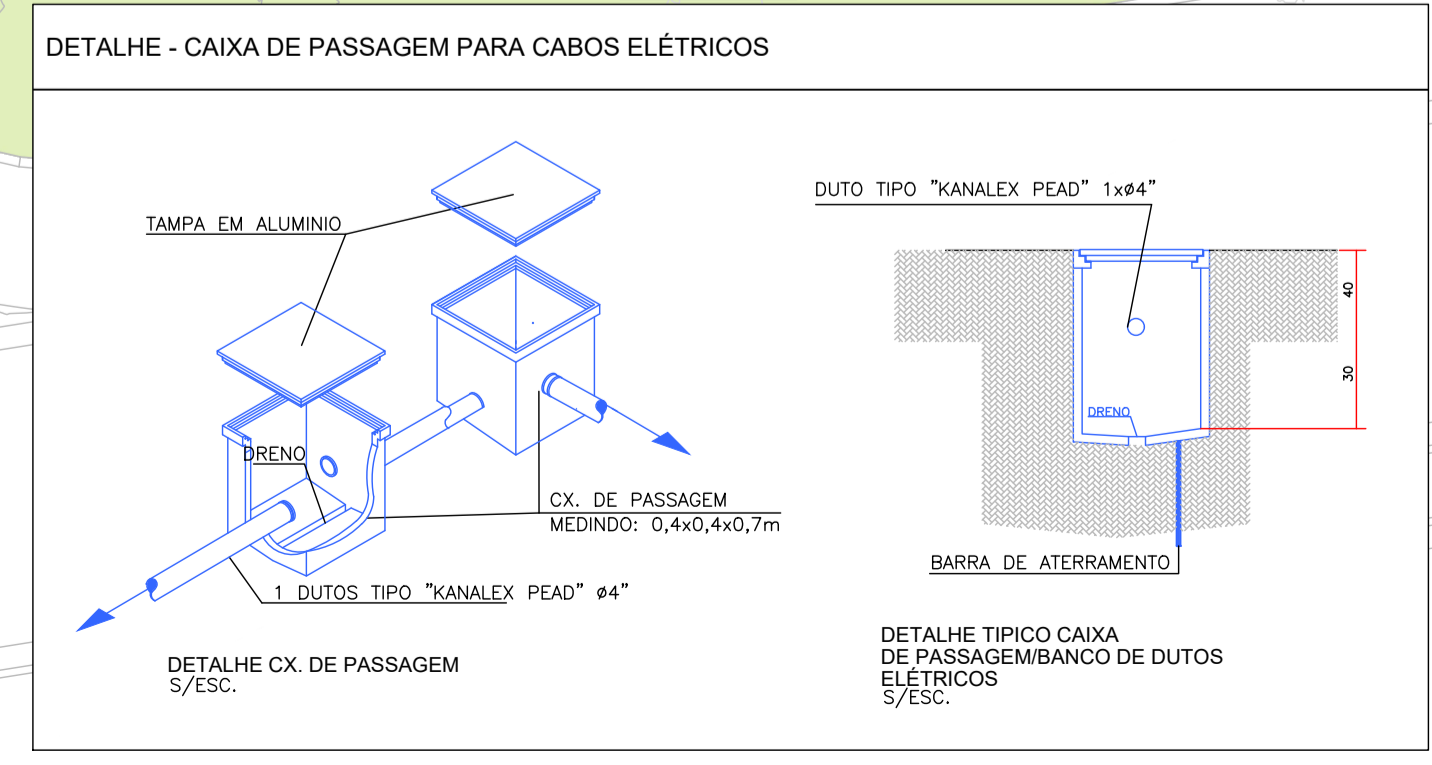

LEGENDA

- CAIXA DE PASSAGEM DE CONCRETO NO PISO 40x40cm
- QUADRO DE DISTRIBUIÇÃO DE LUZ E TOMADAS
- LUMINÁRIA DE PISO, TIPO BALIZADOR TAURUS 38, POTÊNCIA 10W (32° ÂNGULO DE ABERTURA)
- LUMINÁRIA DE PISO, TIPO BALIZADOR STB 120, POTÊNCIA 23W
- POSTE ILUMINAÇÃO, h=3,0m, ILUMINAÇÃO LED (ALADIN OU SIMILAR) COM 2 FONTES DE LUZ DE 50W DE POTÊNCIA, TOTAL P=100W
- POSTE ILUMINAÇÃO, h=10,0m, EQUIPADO COM 01 LUMINÁRIA LED - P=200W
- POSTE ILUMINAÇÃO, h=10,0m, EQUIPADO COM 04 LUMINÁRIAS LED - P=800W
- TAG ALIMENTADORES
- TUBULAÇÃO QUE DESCE
- TUBULAÇÃO QUE SOBE
- ELETRODUTO TIPO KANAFLEX ENTERRADO
- ELETRODUTO GALVANIZADO ELETROLÍTICO APARENTE
- ELETROCALHA LISA COM TAMPA (MEDIDAS INDICADAS EM PLANTA)

- NOTA**
- 1 - TODO ELETRODUTO NÃO COTADO SERÁ DE Ø1" EXCETO ONDE INDICADO AO CONTRÁRIO.
 - 2 - MEDIDAS EM MILÍMETROS, SALVO INDICAÇÃO CONTRÁRIA.
 - 3 - CABOS NÃO COTADOS SERÃO DE #2,5mm².
 - 4 - OS CABOS APLICADOS NO SISTEMA DE DISTRIBUIÇÃO DE ENERGIA ELÉTRICA SERÃO DE CLASSE DE TENSÃO 0,6/1kV. FABRICANTE PRYSMIAN OU SIMILAR COM EQUIVALÊNCIA TÉCNICA.
 - 5 - TODAS AS PARTES METÁLICAS DEVERÃO SER ATERRADAS CONFORME A DISPOSIÇÃO DO SISTEMA DE ATERRAMENTO INSTALADO AO LONGO DO EMPREENDIMENTO.
 - 6 - TODOS OS PAINÉIS, LEITOS E ELETROCALHAS DEVERÃO ESTAR ATERRADOS NA BARRA DE EQUIPOTENCIALIZAÇÃO.
 - 7 - TODO ELETRODUTO A SER INSTALADO DEVERÁ POSSUIR BUCHA E ARRUELA DE ALUMÍNIO NAS EXTREMIDADES A FIM DE EVITAR DANOS NO ISOLAMENTO DOS CONDUTORES.
 - 8 - TODOS OS CIRCUITOS DEVERÃO SER IDENTIFICADOS COM ANILHAS.
 - 9 - NÃO PODERÃO SER FEITAS EMENDAS DE CABOS NO INTERIOR DOS ELETRODUTOS.
 - 10 - PREVER ARAME GUIA GALVANIZADO NOS ELETRODUTOS VAZIOS.
 - 11 - TODAS AS MEDIDAS DEVERÃO SER CONFERIDAS NO LOCAL.
 - 12 - OS DISJUNTORES DE BAIXA TENSÃO ESPECIFICADOS PARA OS PAINÉIS ELÉTRICOS PARCIAIS DELINEADOS NESTES DOCUMENTOS, SERÃO DO TIPO MINI-DISJUNTOR E CAIXA MOLDADA, 10KA, CONFORME REPRESENTADO NOS DIAGRAMAS TRIFILARES DE CADA PAINEL.
 - 13 - TODOS OS FUROS PARA PASSAGEM DE DUTOS, TUBULAÇÕES E/OU ELETRODUTOS, DEVERÃO SER VEDADOS/IMPERMEABILIZADOS APÓS A INSTALAÇÃO.
 - 14 - TEMPERATURA AMBIENTE CONSIDERADA P/ DIMENSIONAMENTOS: 30°C. QUEDA DE TENSÃO MÁXIMA ADMISSÍVEL: 3%.
 - 15 - CABOS SUJEITOS A UMIDADE DEVERÃO SER COM ISOLAMENTO PARA 0,6/1KV, EPROTENAX OU SIMILAR.
 - 16 - ELETROCALHAS NÃO COTADAS SERÃO DE 100x50mm CHAPA 18 FURADA TIPO "C" PRÉ-GALVANIZADA
 - 17 - PARA MARCAS DE REFERÊNCIA DOS PRODUTOS (LUMINÁRIAS, TOMADAS, TUBOS, CABOS E ETC, CONSULTAR MEMORIAL DESCRITIVO.
 - 18 - PARA DESCRIÇÕES E ESPECIFICAÇÕES TÉCNICAS DOS MATERIAIS DE ELÉTRICA, VER MEMORIAL DESCRITIVO.

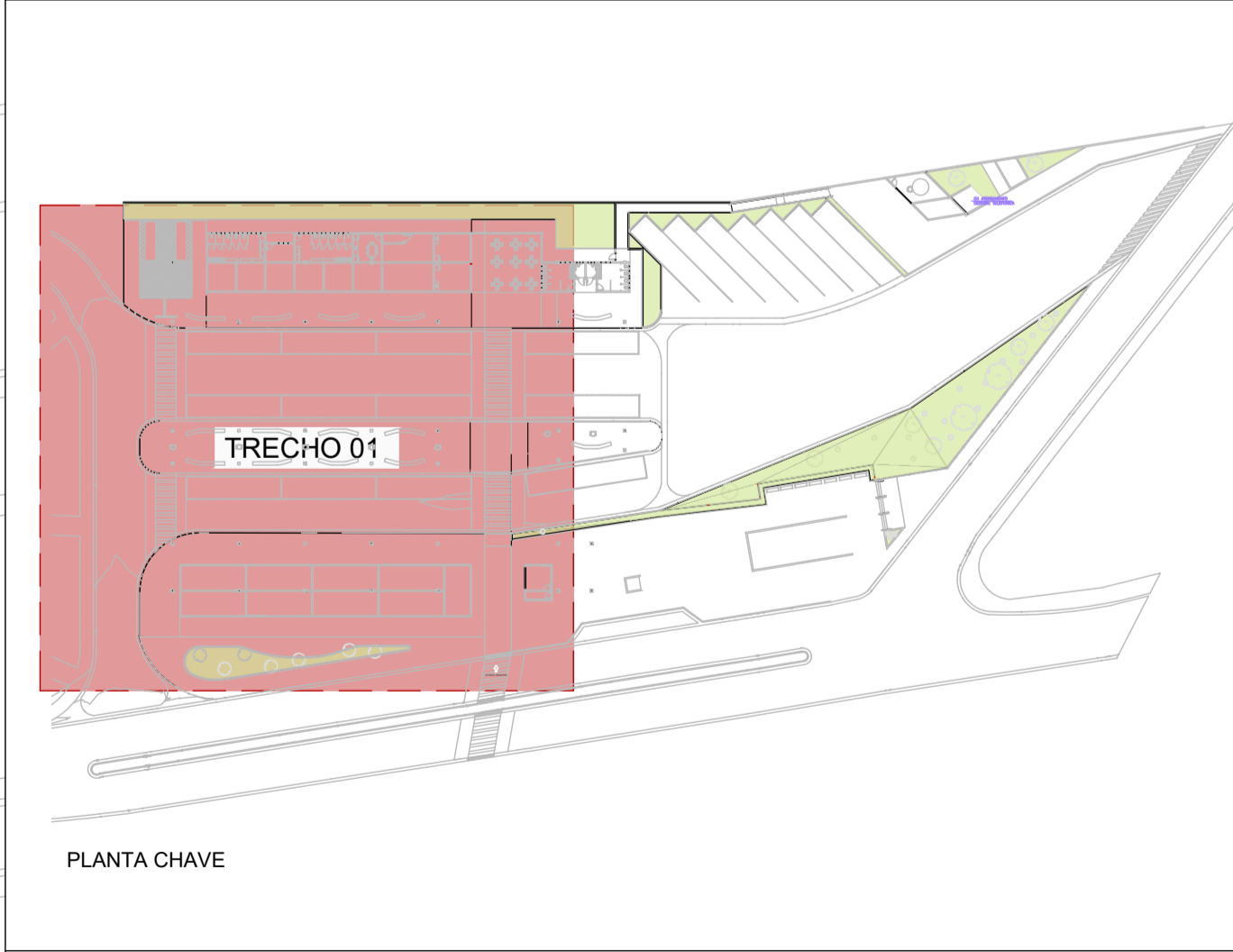

REVISÃO	DATA	DESCRIÇÃO	ARG
01	12/2025	EMISSIONAL INICIAL	FE-ITA-TERM-ELE-PLA-01_17-REV01

RGSE PROJETOS E ENGENHARIA LTDA
 Parque Domingos Luís, 207 - Jd. São Paulo, São Paulo - SP
 CNPJ 38.980.674/0001-61

PROJETOS E ENGENHARIA LTDA
 Parque Domingos Luís, 207 - Jd. São Paulo, São Paulo - SP
 CNPJ 38.980.674/0001-61

CLIENTE: PREFEITURA MUNICIPAL DE ITAQUAQUECETUBA

PROJETO: TERMINAL URBANO AVENIDA PRESIDENTE TANCREDO NEVES - S/N

FAÇA: PROJETO EXECUTIVO DE ELÉTRICA ALIMENTADORES - IMPLANTAÇÃO - TRECHO 1

RESPONSÁVEL TÉCNICO: CÍNTHIA HARUMI SICTO

CREA: [] ART: [] DESENHO: ALEX ASS: []

ESCALA: Como Indicado

REVISÃO: 00

01

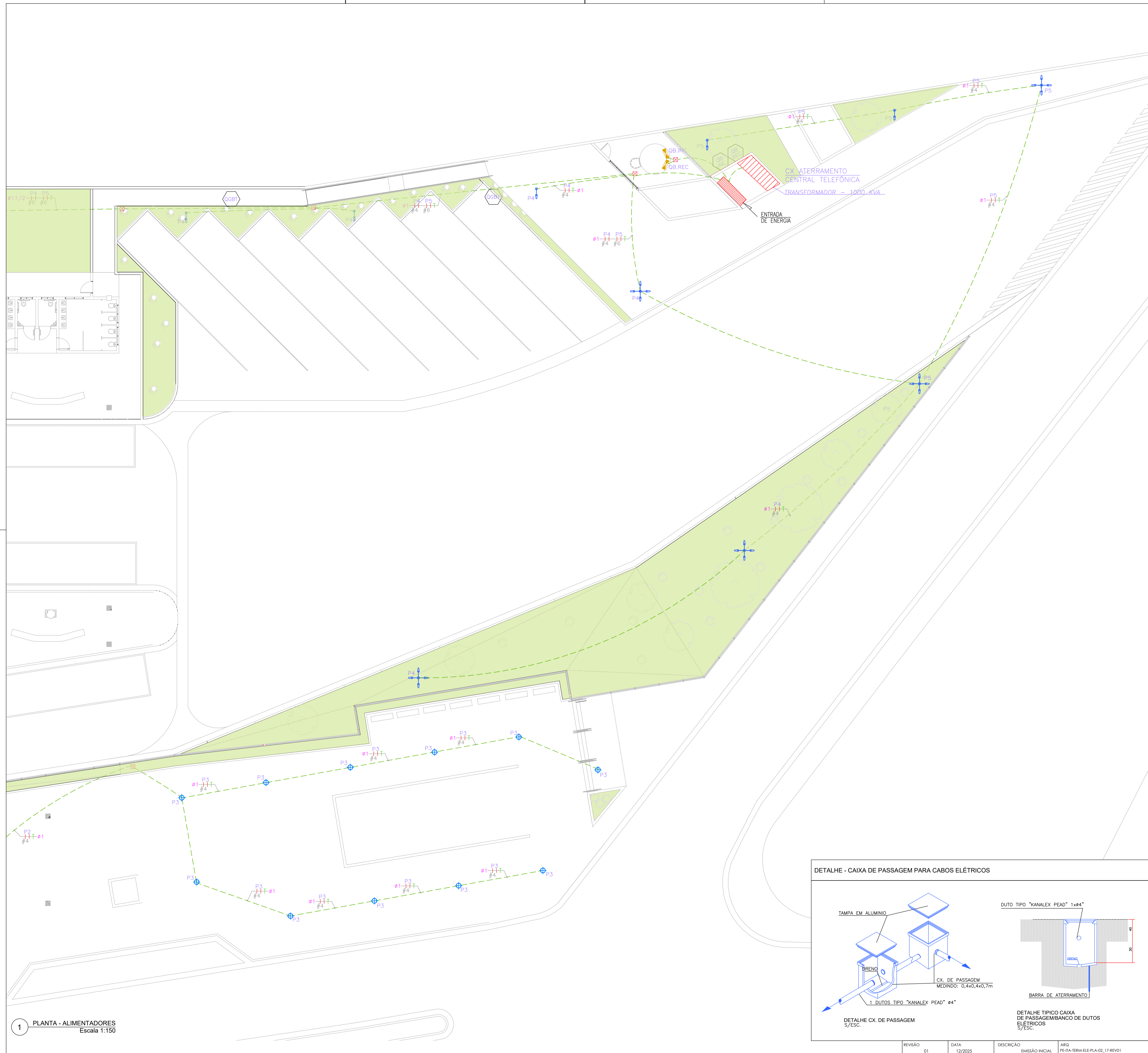

LEGENDA

- CAIXA DE PASSAGEM DE CONCRETO NO PISO 40x40cm
- QUADRO DE DISTRIBUIÇÃO DE LUZ E TOMADAS
- LUMINÁRIA DE PISO, TIPO BALIZADOR TAURUS 38, POTÊNCIA 10W (32° ÂNGULO DE ABERTURA)
- LUMINÁRIA DE PISO, TIPO BALIZADOR STB 120, POTÊNCIA 23W
- POSTE ILUMINAÇÃO, h=3,0m, ILUMINAÇÃO LED (ALADIN OU SIMILAR) COM 2 FONTES DE LUZ DE 50W DE POTÊNCIA, TOTAL P=100W
- POSTE ILUMINAÇÃO, h=10,0m, EQUIPADO COM 01 LUMINÁRIA LED - P=200W
- POSTE ILUMINAÇÃO, h=10,0m, EQUIPADO COM 04 LUMINÁRIAS LED - P=800W
- TAG ALIMENTADORES
- TUBULAÇÃO QUE DESCE
- TUBULAÇÃO QUE SOBE
- ELETRODUTO TIPO KANAFLEX ENTERRADO
- ELETRODUTO GALVANIZADO ELETROLITICO APARENTE
- ELETROCALHA LISA COM TAMPA (MEDIDAS INDICADAS EM PLANTA)

- NOTA**
- 1 - TODO ELETRODUTO NÃO COTADO SERÁ DE Ø1" EXCETO ONDE INDICADO AO CONTRÁRIO.
 - 2 - MEDIDAS EM MILÍMETROS, SALVO INDICAÇÃO CONTRÁRIA.
 - 3 - CABOS NÃO COTADOS SERÃO DE #2,5mm².
 - 4 - OS CABOS APLICADOS NO SISTEMA DE DISTRIBUIÇÃO DE ENERGIA ELÉTRICA SERÃO DE CLASSE DE TENSÃO 0,6/1kV. FABRICANTE PRYSMIAN OU SIMILAR COM EQUIVALÊNCIA TÉCNICA.
 - 5 - TODAS AS PARTES METÁLICAS DEVERÃO SER ATERRADAS CONFORME A DISPOSIÇÃO DO SISTEMA DE ATERRAMENTO INSTALADO AO LONGO DO EMPREENDIMENTO.
 - 6 - TODOS OS PAINÉIS, LEITOS E ELETROCALHAS DEVERÃO ESTAR ATERRADOS NA BARRA DE EQUIPOTENCIALIZAÇÃO.
 - 7 - TODO ELETRODUTO A SER INSTALADO DEVERÁ POSSUIR BUCHA E ARRUELA DE ALUMÍNIO NAS EXTREMIDADES A FIM DE EVITAR DANOS NO ISOLAMENTO DOS CONDUTORES.
 - 8 - TODOS OS CIRCUITOS DEVERÃO SER IDENTIFICADOS COM ANILHAS.
 - 9 - NÃO PODERÃO SER FEITAS EMENDAS DE CABOS NO INTERIOR DOS ELETRODUTOS.
 - 10 - PREVER ARAME GUIA GALVANIZADO NOS ELETRODUTOS VAZIOS.
 - 11 - TODAS AS MEDIDAS DEVERÃO SER CONFERIDAS NO LOCAL.
 - 12 - OS DISJUNTORES DE BAIXA TENSÃO ESPECIFICADOS PARA OS PAINÉIS ELÉTRICOS PARCIAIS DELINEADOS NESTES DOCUMENTOS, SERÃO DO TIPO MINI-DISJUNTOR E CAIXA MOLDADA, 10KA, CONFORME REPRESENTADO NOS DIAGRAMAS TRIFILARES DE CADA PAINEL.
 - 13 - TODOS OS FUROS PARA PASSAGEM DE DUTOS, TUBULAÇÕES E/OU ELETRODUTOS, DEVERÃO SER VEDADOS/IMPERMEABILIZADO APÓS A INSTALAÇÃO.
 - 14 - TEMPERATURA AMBIENTAL CONSIDERADA P/ DIMENSIONAMENTOS: 30°C. QUEDA DE TENSÃO MÁXIMA ADMISSÍVEL: 3%.
 - 15 - CABOS SUJEITOS A UMIDADE DEVERÃO SER COM ISOLAMENTO PARA 0,6/1KV, EPROTENAX OU SIMILAR.
 - 16 - ELETROCALHAS NÃO COTADAS SERÃO DE 100x50mm CHAPA 18 FURADA TIPO "C" PRÉ-GALVANIZADA
 - 17 - PARA MARCAS DE REFERENCIA DOS PRODUTOS (LUMINÁRIAS, TOMADAS, TUBOS, CABOS E ETC, CONSULTAR MEMORIAL DESCRITIVO.
 - 18 - PARA DESCRIÇÕES E ESPECIFICAÇÕES TÉCNICAS DOS MATERIAIS DE ELÉTRICA, VER MEMORIAL DESCRITIVO.

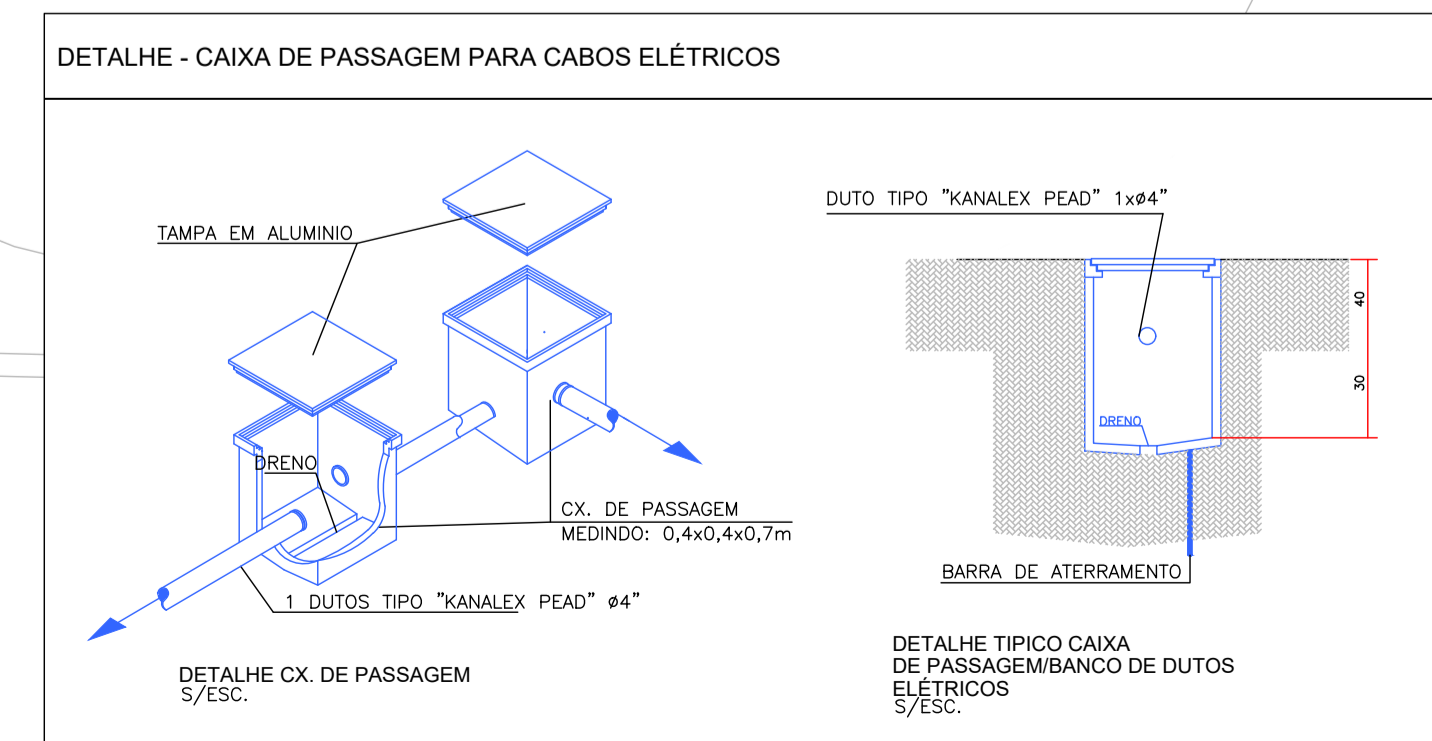
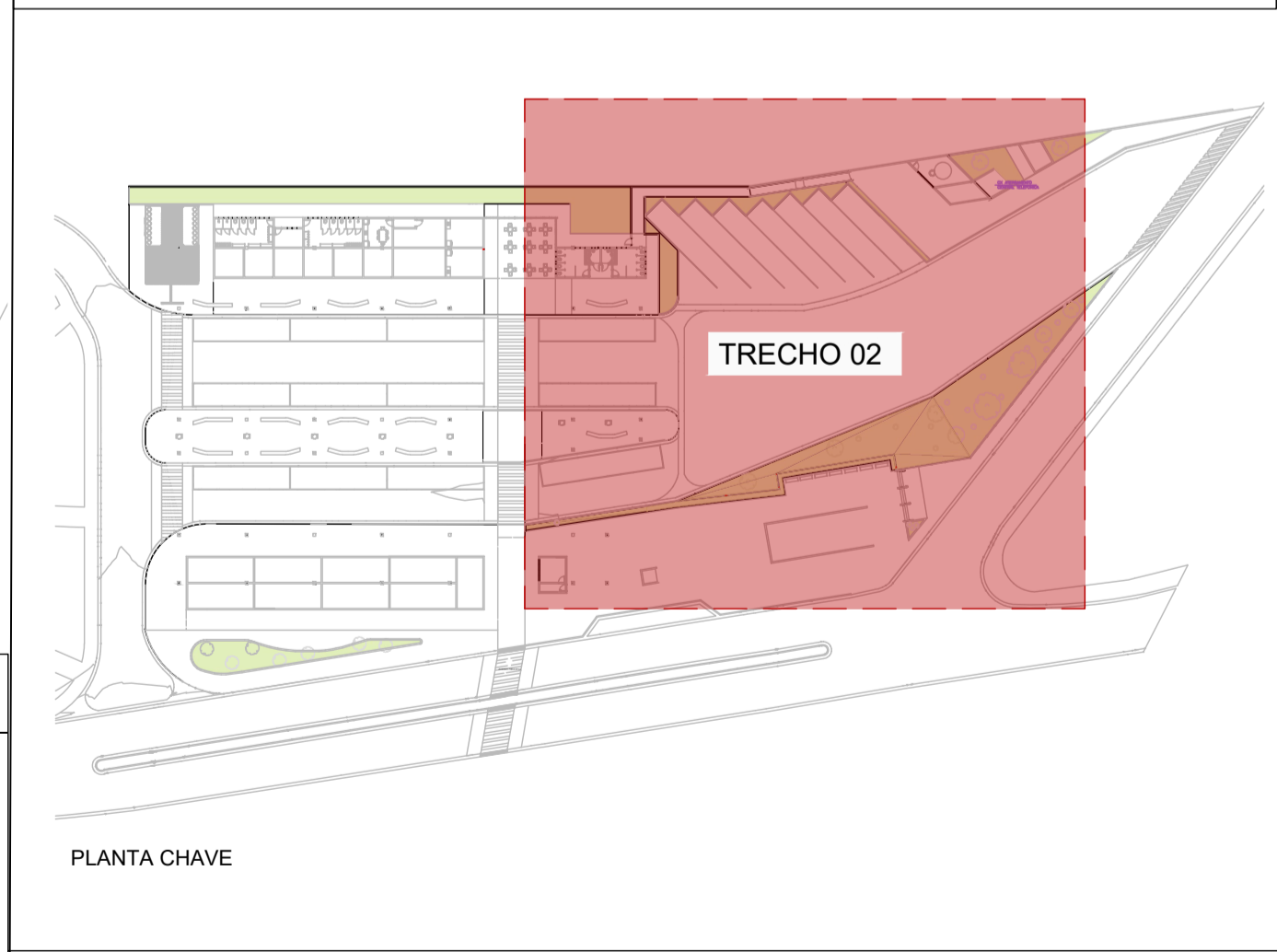

1 PLANTA - ALIMENTADORES
Escala 1:150

RGSE PROJETOS E ENGENHARIA
PROJETOS E ENGENHARIA LTDA
 Parque Domingos Luis, 207 - Jd. São Paulo, São Paulo - SP
 CNPJ 08.980.474/0001-60

CLIENTE: PREFEITURA MUNICIPAL DE ITAQUAQUECETUBA		FOHA:	
PROJETO: TERMINAL URBANO AVENIDA PRESIDENTE TANCREDO NEVES - S/N		02	
ETAPA: PROJETO EXECUTIVO DE ELÉTRICA ALIMENTADORES - IMPLANTAÇÃO - TRECHO 2		ESCALA: Como Indicado	
RESPONSÁVEL TÉCNICO: CINTIA HARUMI SICTO	CREA: [blank]	ART: ALEX	REVISÃO: 00

REVISÃO	DATA	DESCRIÇÃO	ARQ
01	12/2025	EMISSÃO INICIAL	PE-ITA-TERM-ELE-FLA-02_17-REV01

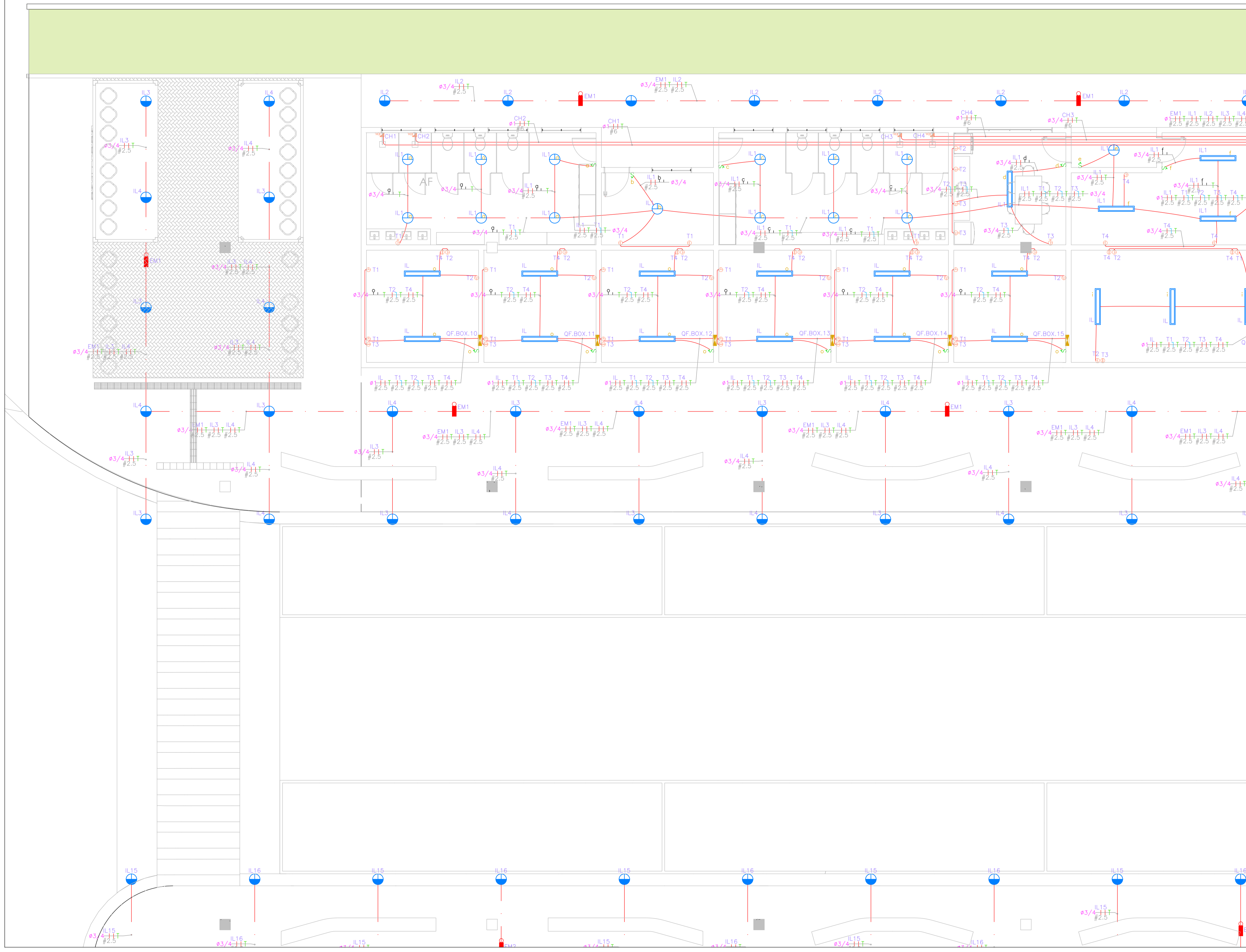

- LEGENDA**
- TOMADA BAIXA 127V 2P+T, CX 4x2 - h=0,30m
 - TOMADA MÉDIA 127V 2P+T, CX 4x2 - h=1,10m
 - TOMADA ALTA 127V 2P+T, CX 4x2 - h=2,10m
 - TOMADA BAIXA 220V 2P+T, CX 4x2 - h=0,30m
 - TOMADA MÉDIA 220V 2P+T, CX 4x2 - h=1,10m
 - INTERRUPTOR BIPOLAR COM ESPELHO, CX 4x2 - h=1,10m
 - INTERRUPTOR PARALELO BIPOLAR COM ESPELHO, CX 4x2 - h=1,10m
 - CAIXA DE PASSAGEM PLÁSTICA 4 X 4 COM TAMPA
 - QUADRO DE DISTRIBUIÇÃO DE LUZ E TOMADAS
 - LUMINÁRIA SOBREPOR TIPO CALHA COM ALETAS P/ 2 LAMPADAS LED TUBULAR 18W
 - LUMINÁRIA NO TIPO PLAFON LED 10W
 - LUMINÁRIA NA PAREDE IP66 COM LAMPADA LED 10W
 - LUMINÁRIA LED PENDENTE COM DIFUSOR TRANSLÚCIDO 25W FIXADA NA ESTRUTURA METÁLICA
 - LUMINÁRIA NA PAREDE, LED 10W, INSTALADA SOBRE A PORTA DOS SANITÁRIOS PCD, PARA SINALIZAÇÃO DE EMERGÊNCIA
 - BOTOEIRA ACIONAMENTO DE EMERGÊNCIA (SANITÁRIOS PCD)
 - BLOCO AUTÔNOMO, SOBREPOR, TIPO BALIZAMENTO, LED 10W
 - BLOCO AUTÔNOMO, SOBREPOR, LED 10W
 - ELETRODUTO PVC ENTERRADO NO PISO
 - ELETRODUTO GALVANIZADO ELETROLITICO APARENTE
 - ELETRODUTO PVC EMBUTIDO NO TETO OU PAREDE
 - CONDUTORES: RETORNO, FASE, NEUTRO E TERRA, RESPECTIVAMENTE

NOTAS

- 1 - TODO ELETRODUTO NÃO COTADO SERÁ DE Ø3/4" EXCETO ONDE INDICADO AO CONTRÁRIO.
- 2 - MEDIDAS EM MILÍMETROS, SALVO INDICAÇÃO CONTRÁRIA.
- 3 - CABOS NÃO COTADOS SERÃO DE #2,5mm².
- 4 - OS CABOS APLICADOS NO SISTEMA DE DISTRIBUIÇÃO DE ENERGIA ELÉTRICA INSTALADOS EM ELETROCALHAS OU ELETRODUTOS SERÃO DO TIPO AFUMEX COM CLASSE DE TENSÃO 0,6/1kV OU 750V (DE ACORDO COM ESPECIFICAÇÃO EM PROJETO).
- 5 - TODAS AS PARTES METÁLICAS DEVERÃO SER ATERRADAS CONFORME A DISPOSIÇÃO DO SISTEMA DE ATERRAMENTO INSTALADO AO LONGO DO EMPREENDIMENTO.
- 6 - TODOS OS PAINÉIS, LEITOS E ELETROCALHAS DEVERÃO ESTAR ATERRADOS NA BARRA DE EQUIPOTENCIALIZAÇÃO.
- 7 - TODO ELETRODUTO A SER INSTALADO DEVERÁ POSSUIR BUCHA E ARRUELA DE ALUMÍNIO NAS EXTREMIDADES A FIM DE EVITAR DANOS NO ISOLAMENTO DOS CONDUTORES.
- 8 - TODOS OS CIRCUITOS DEVERÃO SER IDENTIFICADOS COM ANILHAS.
- 9 - NÃO PODERÃO SER FEITAS EMENDAS DE CABOS NO INTERIOR DOS ELETRODUTOS.
- 10 - PREVER ARAME GUIA GALVANIZADO NOS ELETRODUTOS VAZIOS.
- 11 - TODAS AS MEDIDAS DEVERÃO SER CONFERIDAS NO LOCAL.
- 12 - OS DISJUNTORES DE BAIXA TENSÃO ESPECIFICADOS PARA OS PAINÉIS ELÉTRICOS PARCIAIS DELINEADOS NESTES DOCUMENTOS, SERÃO DO TIPO MINIDISJUNTOR E CAIXA MOLDADA, 10kA, CONFORME REPRESENTADO NOS DIAGRAMAS TRIFILARES DE CADA PAINEL.
- 13 - TODOS OS FUROS PARA PASSAGEM DE DUTOS, TUBULAÇÕES E/OU ELETRODUTOS, DEVERÃO SER VEDADOS/IMPERMEABILIZADO APÓS A INSTALAÇÃO.
- 14 - TEMPERATURA AMBIENTE CONSIDERADA P/ DIMENSIONAMENTOS: 30°C. QUEDA DE TENSÃO MÁXIMA ADMISSÍVEL: 3%.
- 15 - CABOS SUJEITOS A UMIDADE DEVERÃO SER COM ISOLAMENTO PARA 0,6/1kV, EPROTEX OU SIMILAR.
- 16 - ELETROCALHAS NÃO COTADAS SERÃO DE 100x50mm CHAPA 18 FURADA TIPO "C" PRÉ-GALVANIZADA
- 17 - TODAS AS TOMADAS DEVERÃO POSSUIR TAMPA DE PROTEÇÃO CONTRA CHOQUES ELÉTRICOS.
- 18 - PARA DESCRIÇÕES E ESPECIFICAÇÕES TÉCNICAS DOS MATERIAIS DE ELÉTRICA, VER MEMORIAL DESCRITIVO.

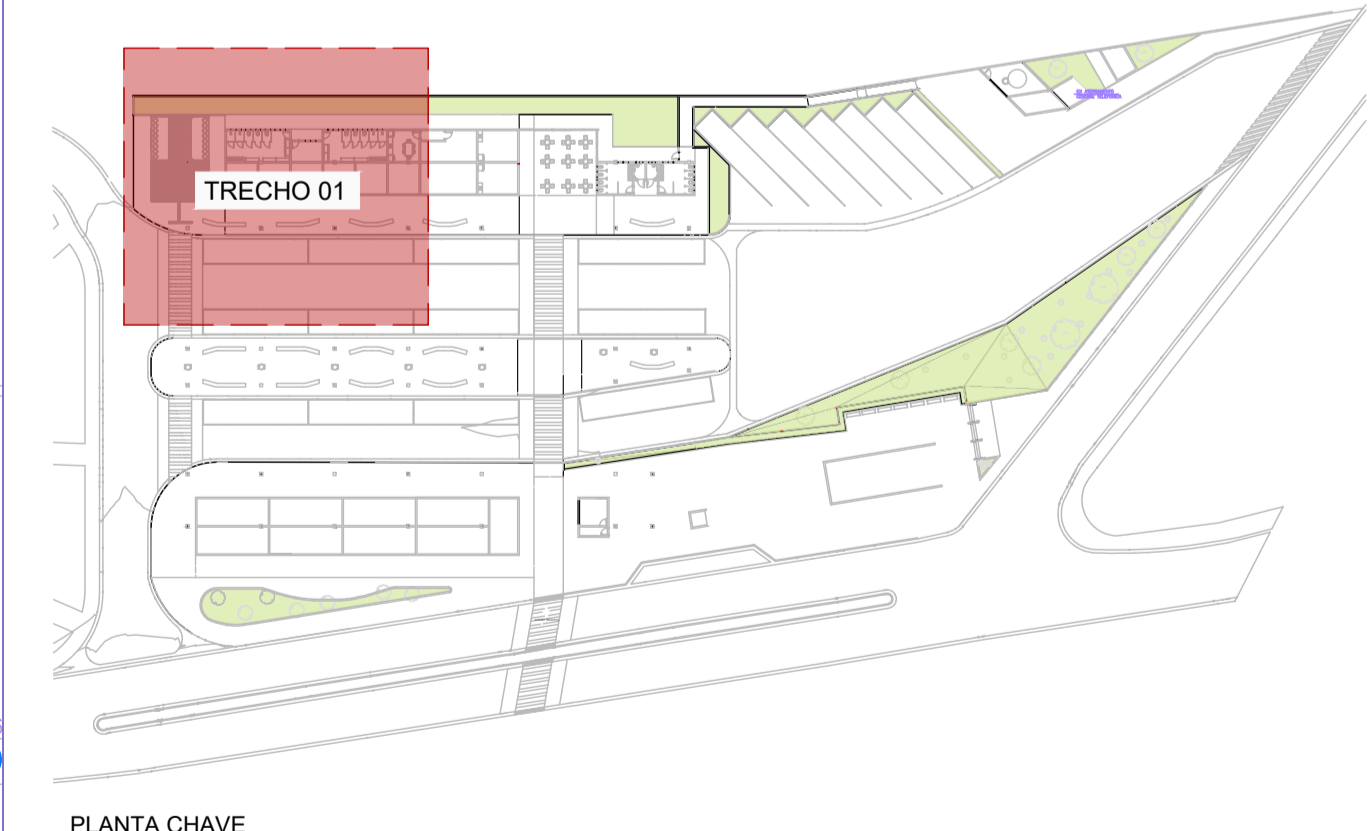

PROJETOS E ENGENHARIA LTDA
 Parque Domingos Lúis, 207 - Jd. São Paulo, São Paulo - SP.
 CNPJ 38.890.696/0001-60

REVISÃO	DATA	DESCRIÇÃO	ARQ
01	12/2025	EMISSÃO INICIAL	FEITA-TERM-ELE-PLA-03.17-REV01

RESPONSÁVEL TÉCNICO:	CREA:	ART:	DESENHO:	ASS:
CINTIA HARUMI SIZO			ALEX	

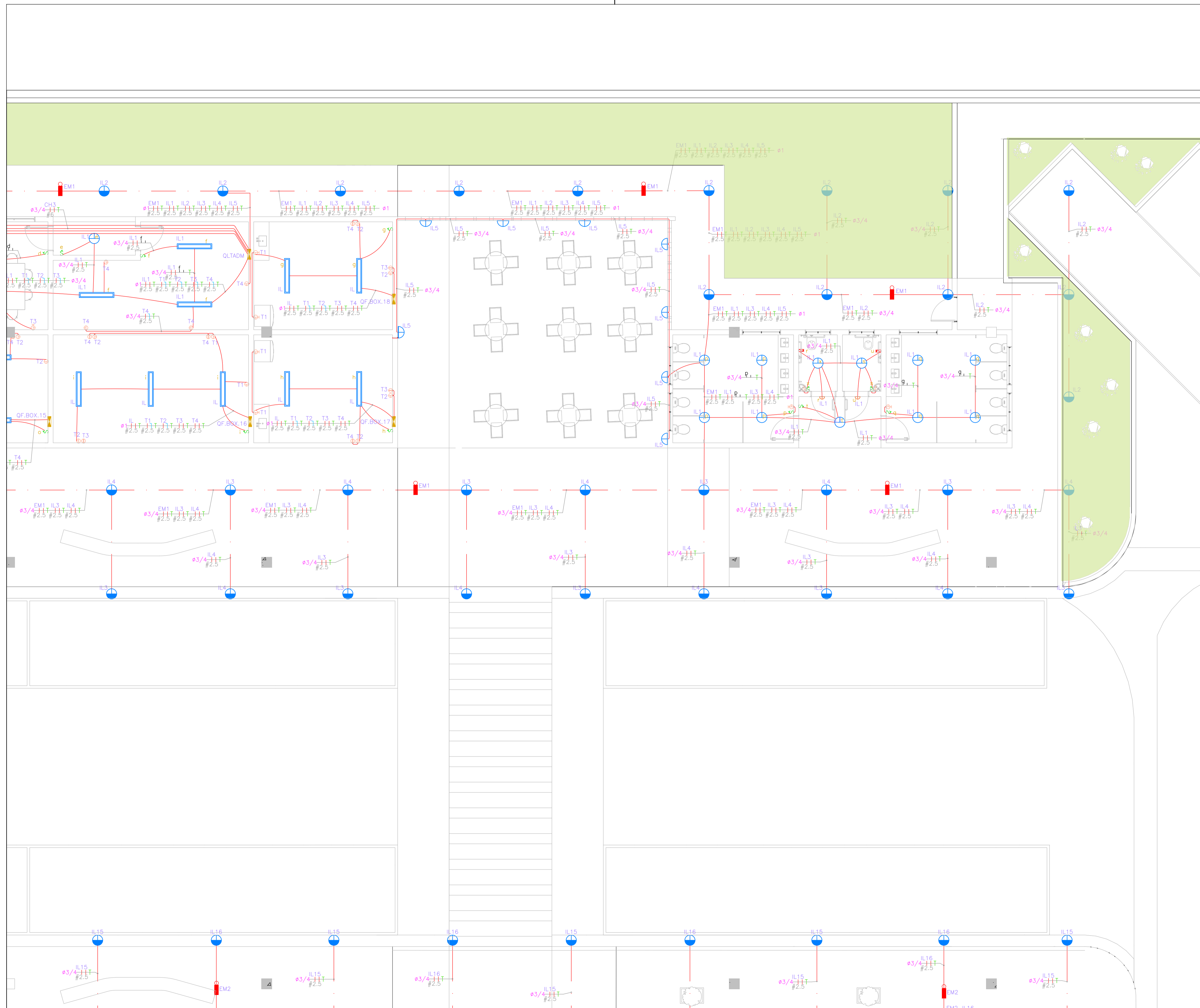

LEGENDA

- TOMADA BAIXA 127V 2P+T, CX 4x2 - h=0,30m
- TOMADA MÉDIA 127V 2P+T, CX 4x2 - h=1,10m
- TOMADA ALTA 127V 2P+T, CX 4x2 - h=2,10m
- TOMADA BAIXA 220V 2P+T, CX 4x2 - h=0,30m
- TOMADA MÉDIA 220V 2P+T, CX 4x2 - h=1,10m
- INTERRUPTOR BIPOLAR COM ESPELHO, CX 4x2 - h=1,10m
- INTERRUPTOR PARALELO BIPOLAR COM ESPELHO, CX 4x2 - h=1,10m
- CAIXA DE PASSAGEM PLÁSTICA 4 X 4 COM TAMPA
- QUADRO DE DISTRIBUIÇÃO DE LUZ E TOMADAS
- LUMINÁRIA SOBREPOR TIPO CALHA COM ALETAS P/ 2 LAMPADAS LED TUBULAR 18W
- LUMINÁRIA NO TETO TIPO PLAFON LED 10W
- LUMINÁRIA NA PAREDE IP66 COM LAMPADA LED 10W
- LUMINÁRIA LED PENDENTE COM DIFUSOR TRANSLÚCIDO 25W FIXADA NA ESTRUTURA METÁLICA
- LUMINÁRIA NA PAREDE, LED 10W, INSTALADA SOBRE A PORTA DOS SANITÁRIOS PCD, PARA SINALIZAÇÃO DE EMERGÊNCIA
- BOTOEIRA ACIONAMENTO DE EMERGÊNCIA (SANITÁRIOS PCD)
- BLOCO AUTÔNOMO, SOBREPOR, TIPO BALIZAMENTO, LED 10W
- BLOCO AUTÔNOMO, SOBREPOR, LED 10W
- ELETRODUTO PVC ENTERRADO NO PISO
- ELETRODUTO GALVANIZADO ELETROLÍTICO APARENTE
- ELETRODUTO PVC EMBUTIDO NO TETO OU PAREDE
- CONDUTORES: RETORNO, FASE, NEUTRO E TERRA, RESPECTIVAMENTE

NOTAS

- 1 - TODO ELETRODUTO NÃO COTADO SERÁ DE Ø3/4" EXCETO ONDE INDICADO AO CONTRÁRIO.
- 2 - MEDIDAS EM MILÍMETROS, SALVO INDICAÇÃO CONTRÁRIA.
- 3 - CABOS NÃO COTADOS SERÃO DE #2,5mm².
- 4 - OS CABOS APLICADOS NO SISTEMA DE DISTRIBUIÇÃO DE ENERGIA ELÉTRICA INSTALADOS EM ELETROCALHAS OU ELETRODUTOS SERÃO DO TIPO AFUMEX COM CLASSE DE TENSÃO 0,6/1KV OU 750V (DE ACORDO COM ESPECIFICAÇÃO EM PROJETO).
- 5 - TODAS AS PARTES METÁLICAS DEVERÃO SER ATERRADAS CONFORME A DISPOSIÇÃO DO SISTEMA DE ATERRAMENTO INSTALADO AO LONGO DO EMPREENDIMENTO.
- 6 - TODOS OS PAINÉIS, LEITOS E ELETROCALHAS DEVERÃO ESTAR ATERRADOS NA BARRA DE EQUIPOTENCIALIZAÇÃO.
- 7 - TODO ELETRODUTO A SER INSTALADO DEVERÁ POSSUIR BUCHA E ARRUELA DE ALUMÍNIO NAS EXTREMIDADES A FIM DE EVITAR DANOS NO ISOLAMENTO DOS CONDUTORES.
- 8 - TODOS OS CIRCUITOS DEVERÃO SER IDENTIFICADOS COM ANILHAS.
- 9 - NÃO PODERÃO SER FEITAS EMENDAS DE CABOS NO INTERIOR DOS ELETRODUTOS.
- 10 - PREVER ARAME GUIA GALVANIZADO NOS ELETRODUTOS VAZIOS.
- 11 - TODAS AS MEDIDAS DEVERÃO SER CONFERIDAS NO LOCAL.
- 12 - OS DISJUNTORES DE BAIXA TENSÃO ESPECIFICADOS PARA OS PAINÉIS ELÉTRICOS PARCIAIS DELINEADOS NESTES DOCUMENTOS, SERÃO DO TIPO MINIDISJUNTOR E CAIXA MOLDADA, 10KA, CONFORME REPRESENTADO NOS DIAGRAMAS TRIFILIARES DE CADA PAINEL.
- 13 - TODOS OS FUROS PARA PASSAGEM DE DUTOS, TUBULAÇÕES E/OU ELETRODUTOS, DEVERÃO SER VEDADOS/IMPERMEABILIZADOS APÓS A INSTALAÇÃO.
- 14 - TEMPERATURA AMBIENTE CONSIDERADA P/ DIMENSIONAMENTO: 30°C. QUEDA DE TENSÃO MÁXIMA ADMISSÍVEL: 3%.
- 15 - CABOS SUJEITOS A UMIDADE DEVERÃO SER COM ISOLAMENTO PARA 0,6/1KV, EPROTENAX OU SIMILAR.
- 16 - ELETROCALHAS NÃO COTADAS SERÃO DE 100x50mm CHAPA 18 FURADA TIPO "C" PRÉ-GALVANIZADA
- 17 - TODAS AS TOMADAS DEVERÃO POSSUIR TAMPA DE PROTEÇÃO CONTRA CHOQUES ELÉTRICOS.
- 18 - PARA DESCRIÇÕES E ESPECIFICAÇÕES TÉCNICAS DOS MATERIAIS DE ELÉTRICA, VER MEMORIAL DESCRITIVO.

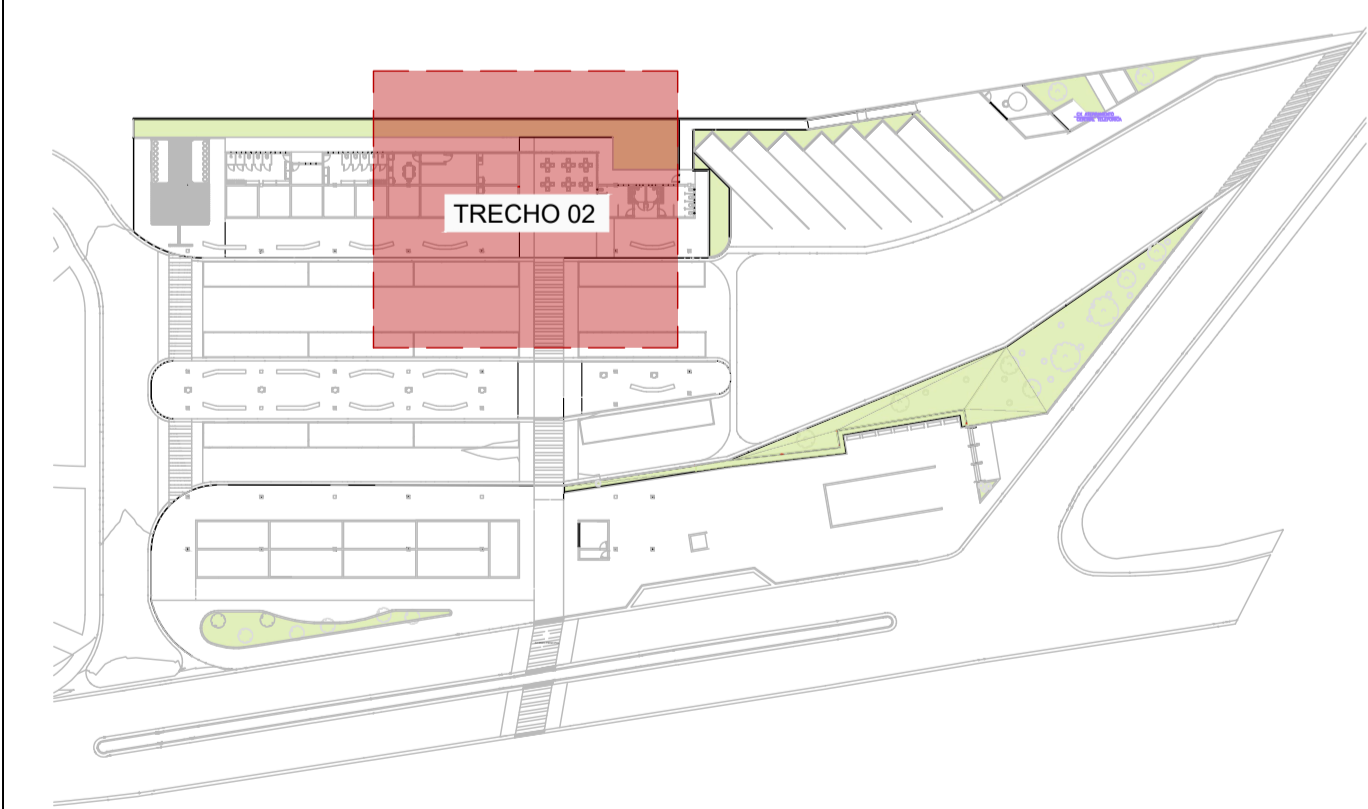

PLANTA CHAVE



PROJETOS E ENGENHARIA LTDA
 Parque Domingos Luís, 207 - Jd. São Paulo, São Paulo - SP
 CEP: 38.080-696/0001-00

REVISÃO	DATA	DESCRIÇÃO	ARQ
01	12/2025	EMISSÃO INICIAL	FEITA-TERM-ELE-PLA-04-17-REV01

CLIENTE: PREFEITURA MUNICIPAL DE ITAQUAQUECETUBA	FOHJA:
PROJETO: TERMINAL URBANO AVENIDA PRESIDENTE TANCREDO NEVES - S/N	04
EMPRESA: PROJETO EXECUTIVO DE ELÉTRICA INSTALAÇÕES ELÉTRICAS - PAVIMENTO TERREO - TRECHO 2	ESCALA: Como indicado
RESPONSÁVEL TÉCNICO: CINTIA HARUMI SICTO	REVISÃO: 00
CREA: [Redacted]	ASS: ALEX
ART: [Redacted]	DESENHO: ALEX

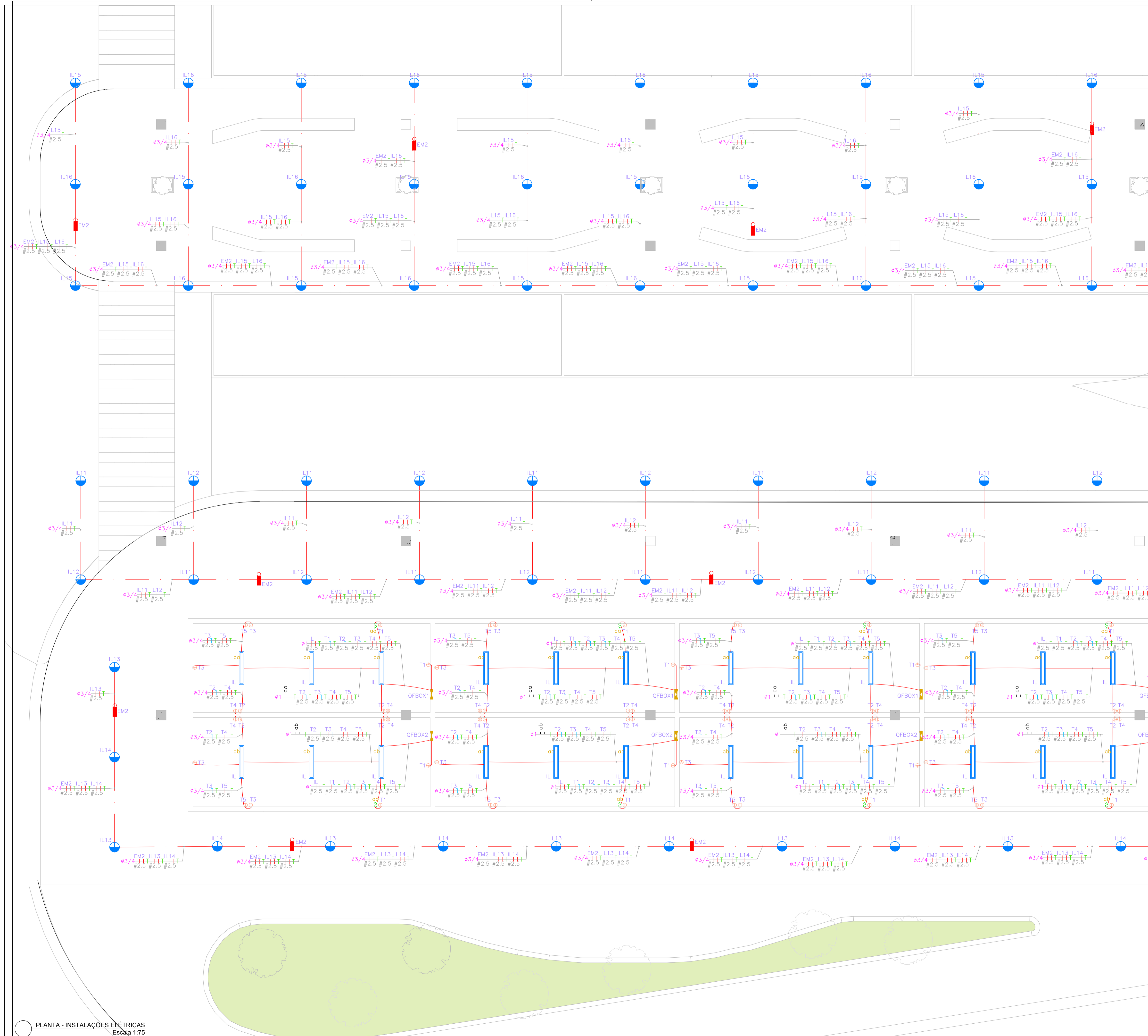

LEGENDA

	TOMADA BAIXA 127V 2P+T, CX 4x2 - h=0,30m
	TOMADA MÉDIA 127V 2P+T, CX 4x2 - h=1,10m
	TOMADA ALTA 127V 2P+T, CX 4x2 - h=2,10m
	TOMADA BAIXA 220V 2P+T, CX 4x2 - h=0,30m
	TOMADA MÉDIA 220V 2P+T, CX 4x2 - h=1,10m
	INTERRUPTOR BIPOLAR COM ESPELHO, CX 4x2 - h=1,10m
	INTERRUPTOR PARALELO BIPOLAR COM ESPELHO, CX 4x2 - h=1,10m
	CAIXA DE PASSAGEM PLÁSTICA 4 X 4 COM TAMPA
	QUADRO DE DISTRIBUIÇÃO DE LUZ E TOMADAS
	LUMINÁRIA SOBREPOR TIPO CALHA COM ALETAS P/ 2 LAMPADAS LED TUBULAR 18W
	LUMINÁRIA NO TETO TIPO PLAFON LED 10W
	LUMINÁRIA NA PAREDE IP66 COM LAMPADA LED 10W
	LUMINÁRIA LED PENDENTE COM DIFUSOR TRANSLÚCIDO 25W FIXADA NA ESTRUTURA METÁLICA
	LUMINÁRIA NA PAREDE, LED 10W, INSTALADA SOBRE A PORTA DOS SANITÁRIOS PCD, PARA SINALIZAÇÃO DE EMERGÊNCIA
	BOTONEIRA ACIONAMENTO DE EMERGÊNCIA (SANITÁRIOS PCD)
	BLOCO AUTÔNOMO, SOBREPOR, TIPO BALIZAMENTO, LED 10W
	BLOCO AUTÔNOMO, SOBREPOR, LED 10W
	ELETRODUTO PVC ENTERRADO NO PISO
	ELETRODUTO GALVANIZADO ELETROLÍTICO APARENTE
	ELETRODUTO PVC EMBUTIDO NO TETO OU PAREDE
	CONDUTORES: RETORNO, FASE, NEUTRO E TERRA, RESPECTIVAMENTE

NOTAS

- 1 - TODO ELETRODUTO NÃO COTADO SERÁ DE Ø3/4" EXCETO ONDE INDICADO AO CONTRÁRIO.
- 2 - MEDIDAS EM MILÍMETROS, SALVO INDICAÇÃO CONTRÁRIA.
- 3 - CABOS NÃO COTADOS SERÃO DE #2,5mm².
- 4 - OS CABOS APLICADOS NO SISTEMA DE DISTRIBUIÇÃO DE ENERGIA ELÉTRICA INSTALADOS EM ELETROCALHAS OU ELETRODUTOS SERÃO DO TIPO AFUMEX COM CLASSE DE TENSÃO 0,6/1KV OU 750V (DE ACORDO COM ESPECIFICAÇÃO EM PROJETO).
- 5 - TODAS AS PARTES METÁLICAS DEVERÃO SER ATERRRADAS CONFORME A DISPOSIÇÃO DO SISTEMA DE ATERRAMENTO INSTALADO AO LONGO DO EMPREENDIMENTO.
- 6 - TODOS OS PAINÉIS, LEITOS E ELETROCALHAS DEVERÃO ESTAR ATERRRADOS NA BARRA DE EQUIPOTENCIALIZAÇÃO.
- 7 - TODO ELETRODUTO A SER INSTALADO DEVERÁ POSSUIR BUCHA E ARRUELA DE ALUMÍNIO NAS EXTREMIDADES A FIM DE EVITAR DANOS NO ISOLAMENTO DOS CONDUTORES.
- 8 - TODOS OS CIRCUITOS DEVERÃO SER IDENTIFICADOS COM ANILHAS.
- 9 - NÃO PODERÃO SER FEITAS EMENDAS DE CABOS NO INTERIOR DOS ELETRODUTOS.
- 10 - PREVER ARAME GUIA GALVANIZADO NOS ELETRODUTOS VAZIOS.
- 11 - TODAS AS MEDIDAS DEVERÃO SER CONFERIDAS NO LOCAL.
- 12 - OS DISJUNTORES DE BAIXA TENSÃO ESPECIFICADOS PARA OS PAINÉIS ELÉTRICOS PARCIAIS DELINEADOS NESTES DOCUMENTOS, SERÃO DO TIPO MINI-DISJUNTOR E CAIXA MOLDADA, 10KA, CONFORME REPRESENTADO NOS DIAGRAMAS TRIFILARES DE CADA PAINEL.
- 13 - TODOS OS FUROS PARA PASSAGEM DE DUTOS, TUBULAÇÕES E/OU ELETRODUTOS, DEVERÃO SER VEDADOS/IMPERMEABILIZADO APÓS A INSTALAÇÃO.
- 14 - TEMPERATURA AMBIENTE CONSIDERADA P/ DIMENSIONAMENTOS: 30°C. QUEDA DE TENSÃO MÁXIMA ADMISSÍVEL: 3%.
- 15 - CABOS SUJEITOS A UMIDADE DEVERÃO SER COM ISOLAMENTO PARA 0,6/1KV, EPROTEX OU SIMILAR.
- 16 - ELETROCALHAS NÃO COTADAS SERÃO DE 100x50mm CHAPA 18 FURADA TIPO "C" PRÉ-GALVANIZADA
- 17 - TODAS AS TOMADAS DEVERÃO POSSUIR TAMPA DE PROTEÇÃO CONTRA CHOQUES ELÉTRICOS.
- 18 - PARA DESCRIÇÕES E ESPECIFICAÇÕES TÉCNICAS DOS MATERIAIS DE ELÉTRICA, VER MEMORIAL DESCRITIVO.

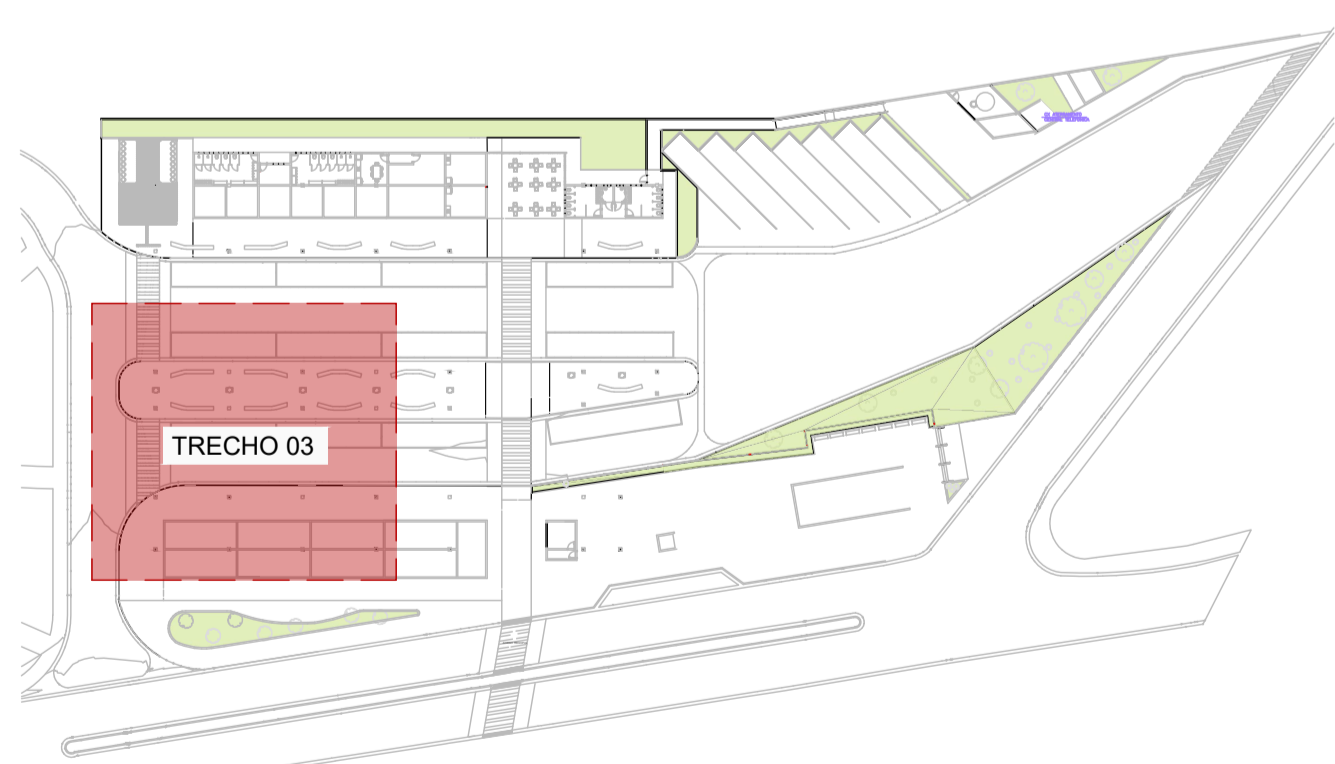

PLANTA CHAVE

RGSE PROJETOS E ENGENHARIA
PROJETOS E ENGENHARIA LTDA
 Parque Domingos Lúis, 207 - Jd. São Paulo, São Paulo - SP
 CNPJ 38.892.696/0001-00

CLIENTE: PREFEITURA MUNICIPAL DE ITAQUAQUECETUBA	PROJETO: TERMINAL URBANO AVENIDA PRESIDENTE TANCREDO NEVES - S/N	EMPRESA: PROJETO EXECUTIVO DE ELÉTRICA INSTALAÇÕES ELÉTRICAS - PAVIMENTO TERREO - TRECHO 3	REVISÃO:	DATA:	DESCRIÇÃO:	ARQ:	DESENHO:	ASS:	ESCALA:	REVISÃO:
			01	12/2025	EMISSÃO INICIAL	FEI-TERM-ELE-PLA-05.17-REV01	CINTIA HARUMI SUCITO	ALEX	Como indicado	00

PLANTA - INSTALAÇÕES ELÉTRICAS
Escala 1:75

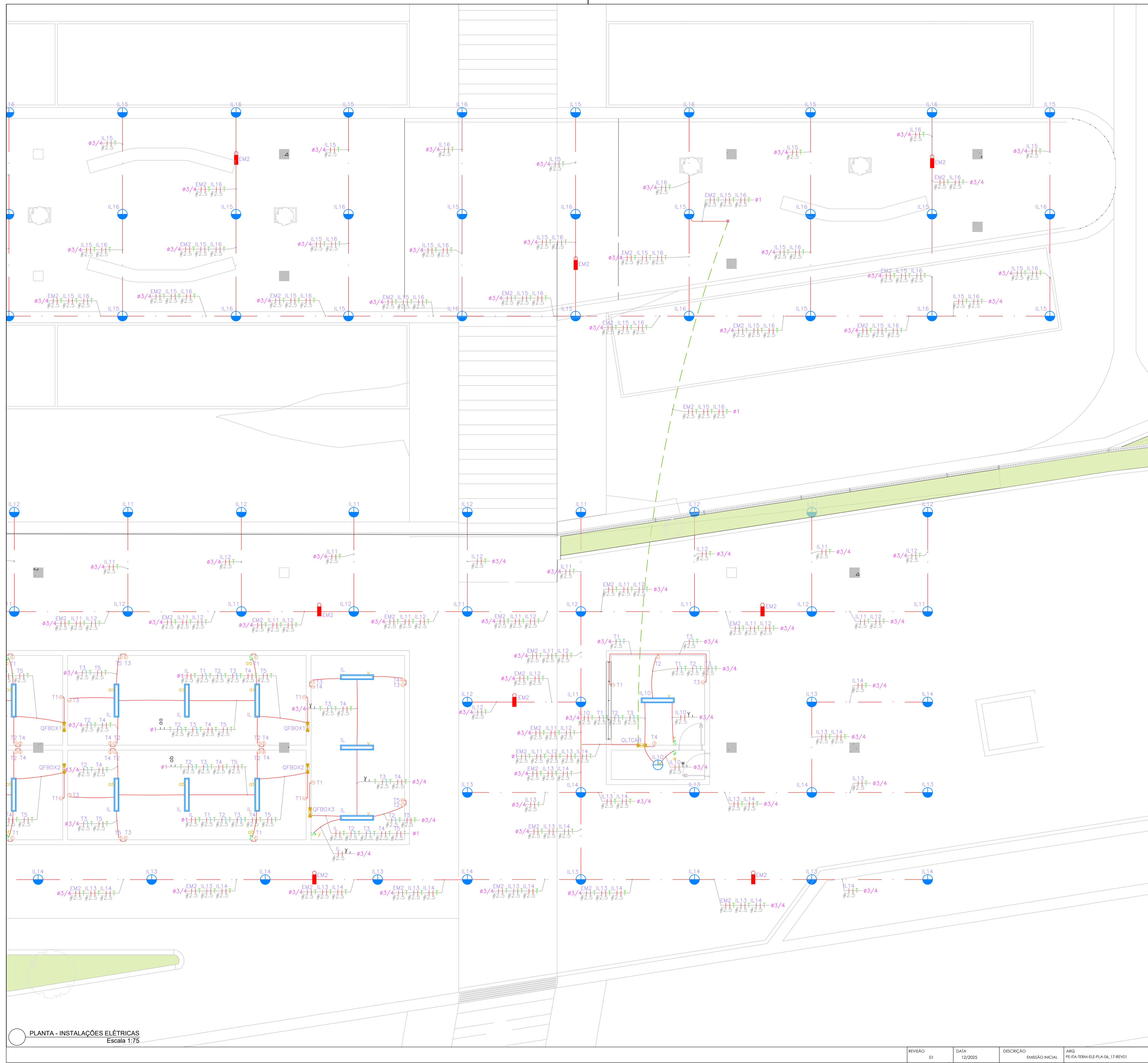

- LEGENDA**
- TOMADA BAIXA 127V 2P+T, CX 4x2 - h=0,30m
 - TOMADA MÉDIA 127V 2P+T, CX 4x2 - h=1,10m
 - TOMADA ALTA 127V 2P+T, CX 4x2 - h=2,10m
 - TOMADA BAIXA 220V 2P+T, CX 4x2 - h=0,30m
 - TOMADA MÉDIA 220V 2P+T, CX 4x2 - h=1,10m
 - INTERRUPTOR BIPOLAR COM ESPELHO, CX 4x2 - h=1,10m
 - INTERRUPTOR PARALELO BIPOLAR COM ESPELHO, CX 4x2 - h=1,10m
 - CAIXA DE PASSAGEM PLÁSTICA 4 X 4 COM TAMPA
 - QUADRO DE DISTRIBUIÇÃO DE LUZ E TOMADAS
 - LUMINÁRIA SOBREPÔR TIPO CALHA COM ALETAS P/ 2 LAMPADAS LED TUBULAR 18W
 - LUMINÁRIA NO TETO TIPO PLAFON LED 10W
 - LUMINÁRIA NA PAREDE IP66 COM LAMPADA LED 10W
 - LUMINÁRIA LED PENDENTE COM DIFUSOR TRANSLÚCIDO 25W FIXADA NA ESTRUTURA METÁLICA
 - LUMINÁRIA NA PAREDE, LED 10W, INSTALADA SOBRE A PORTA DOS SANITÁRIOS PCD, PARA SINALIZAÇÃO DE EMERGÊNCIA
 - BOTEIIRA ACIONAMENTO DE EMERGÊNCIA (SANITÁRIOS PCD)
 - BLOCO AUTÔNOMO, SOBREPÔR, TIPO BALIZAMENTO, LED 10W
 - BLOCO AUTÔNOMO, SOBREPÔR, LED 10W
 - ELETRODUTO PVC ENTERRADO NO PISO
 - ELETRODUTO GALVANIZADO ELETROLÍTICO APARENTE
 - ELETRODUTO PVC EMBUTIDO NO TETO OU PAREDE
 - CONDUTORES: RETORNO, FASE, NEUTRO E TERRA, RESPECTIVAMENTE

NOTAS

- 1 - TODO ELETRODUTO NÃO COTADO SERÁ DE Ø3/4" EXCETO ONDE INDICADO AO CONTRÁRIO.
- 2 - MEDIDAS EM MILÍMETROS, SALVO INDICAÇÃO CONTRÁRIA.
- 3 - CABOS NÃO COTADOS SERÃO DE #2,5mm².
- 4 - OS CABOS APLICADOS NO SISTEMA DE DISTRIBUIÇÃO DE ENERGIA ELÉTRICA INSTALADOS EM ELETROCALHAS OU ELETRODUTOS SERÃO DO TIPO AFUMEX COM CLASSE DE TENSÃO 0,6/1KV OU 750V (DE ACORDO COM ESPECIFICAÇÃO EM PROJETO).
- 5 - TODAS AS PARTES METÁLICAS DEVERÃO SER ATERRADAS CONFORME A DISPOSIÇÃO DO SISTEMA DE ATERRAMENTO INSTALADO AO LONGO DO EMPREENDIMENTO.
- 6 - TODOS OS PAINÉIS, LEITOS E ELETROCALHAS DEVERÃO ESTAR ATERRADOS NA BARRA DE EQUIPOTENCIALIZAÇÃO.
- 7 - TODO ELETRODUTO A SER INSTALADO DEVERÁ POSSUIR BUCHA E ARRUELA DE ALUMÍNIO NAS EXTREMIDADES A FIM DE EVITAR DANOS NO ISOLAMENTO DOS CONDUTORES.
- 8 - TODOS OS CIRCUITOS DEVERÃO SER IDENTIFICADOS COM ANILHAS.
- 9 - NÃO PODERÃO SER FEITAS EMENDAS DE CABOS NO INTERIOR DOS ELETRODUTOS.
- 10 - PREVER ARAME GUIA GALVANIZADO NOS ELETRODUTOS VAZIOS.
- 11 - TODAS AS MEDIDAS DEVERÃO SER CONFERIDAS NO LOCAL.
- 12 - OS DISJUNTORES DE BAIXA TENSÃO ESPECIFICADOS PARA OS PAINÉIS ELÉTRICOS PARCIAIS DELINEADOS NESTES DOCUMENTOS, SERÃO DO TIPO MINI-DISJUNTOR E CAIXA MOLDADA, 10KA, CONFORME REPRESENTADO NOS DIAGRAMAS TRIFILIARES DE CADA PAINEL.
- 13 - TODOS OS FUROS PARA PASSAGEM DE DUTOS, TUBULAÇÕES E/OU ELETRODUTOS, DEVERÃO SER VEDADOS/IMPERMEABILIZADOS APÓS A INSTALAÇÃO.
- 14 - TEMPERATURA AMBIENTE CONSIDERADA P/ DIMENSIONAMENTO: 30°C. QUEDA DE TENSÃO MÁXIMA ADMISSÍVEL: 3%.
- 15 - CABOS SUJEITOS A UMIDADE DEVERÃO SER COM ISOLAMENTO PARA 0,6/1KV, EPROTENAX OU SIMILAR.
- 16 - ELETROCALHAS NÃO COTADAS SERÃO DE 100x50mm CHAPA 18 FURADA TIPO "C" PRÉ-GALVANIZADA
- 17 - TODAS AS TOMADAS DEVERÃO POSSUIR TAMPA DE PROTEÇÃO CONTRA CHOQUES ELÉTRICOS.
- 18 - PARA DESCRIÇÕES E ESPECIFICAÇÕES TÉCNICAS DOS MATERIAIS DE ELÉTRICA, VER MEMORIAL DESCRITIVO.

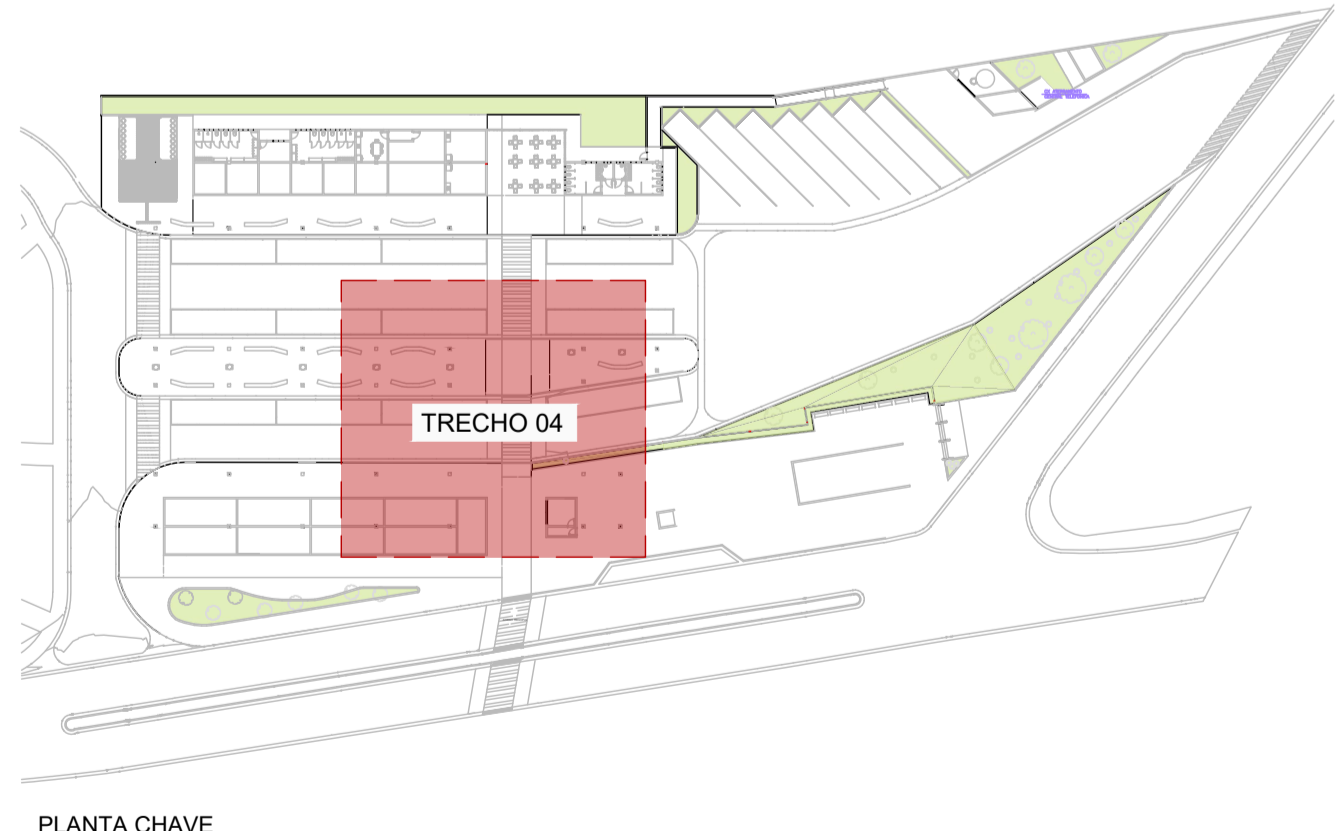

PLANTA CHAVE



PROJETOS E ENGENHARIA LTDA
 Parque Domingos Luís, 207 - Jd. São Paulo, São Paulo - SP
 CNPJ 38.890.696/0001-00

PLANTA - INSTALAÇÕES ELÉTRICAS
 Escala 1:75

REVISÃO 01	DATA 12/2025	DESCRIÇÃO EMISSÃO INICIAL	ARQ FEI/TA-TERM-ELE-PLA-06.17-REV01	RESPONSÁVEL TÉCNICO: CINTIA HARUMI SÁBITO	CREA: [REDACTED]	ART: [REDACTED]	DESENHO: ALEX	ASS: [REDACTED]	ESCALA: Como indicado	REVISÃO: 00
------------	--------------	---------------------------	-------------------------------------	---	------------------	-----------------	---------------	-----------------	-----------------------	-------------

CLIENTE: PREFEITURA MUNICIPAL DE ITAQUAQUECETUBA
 PROJETO: TERMINAL URBANO AVENIDA PRESIDENTE TANCREDO NEVES - S/N
 EDIFICAÇÃO: PROJETO EXECUTIVO DE ELÉTRICA - INSTALAÇÕES ELÉTRICAS - PAVIMENTO TERREO - TRECHO 4

QUADRO DE DISTRIBUIÇÃO DE LUZ E TOMADAS

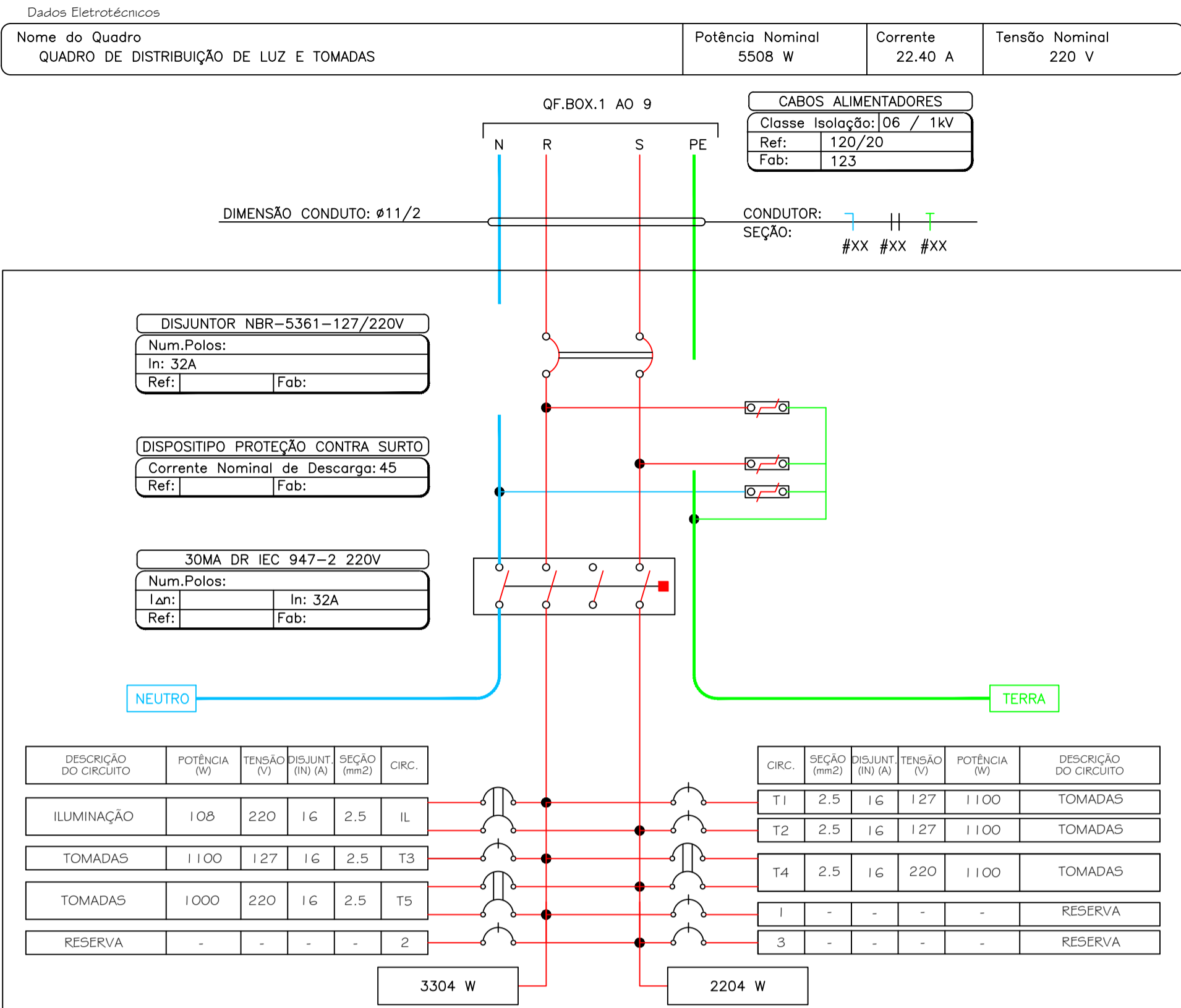

QUADRO DE DISTRIBUIÇÃO DE LUZ E TOMADAS

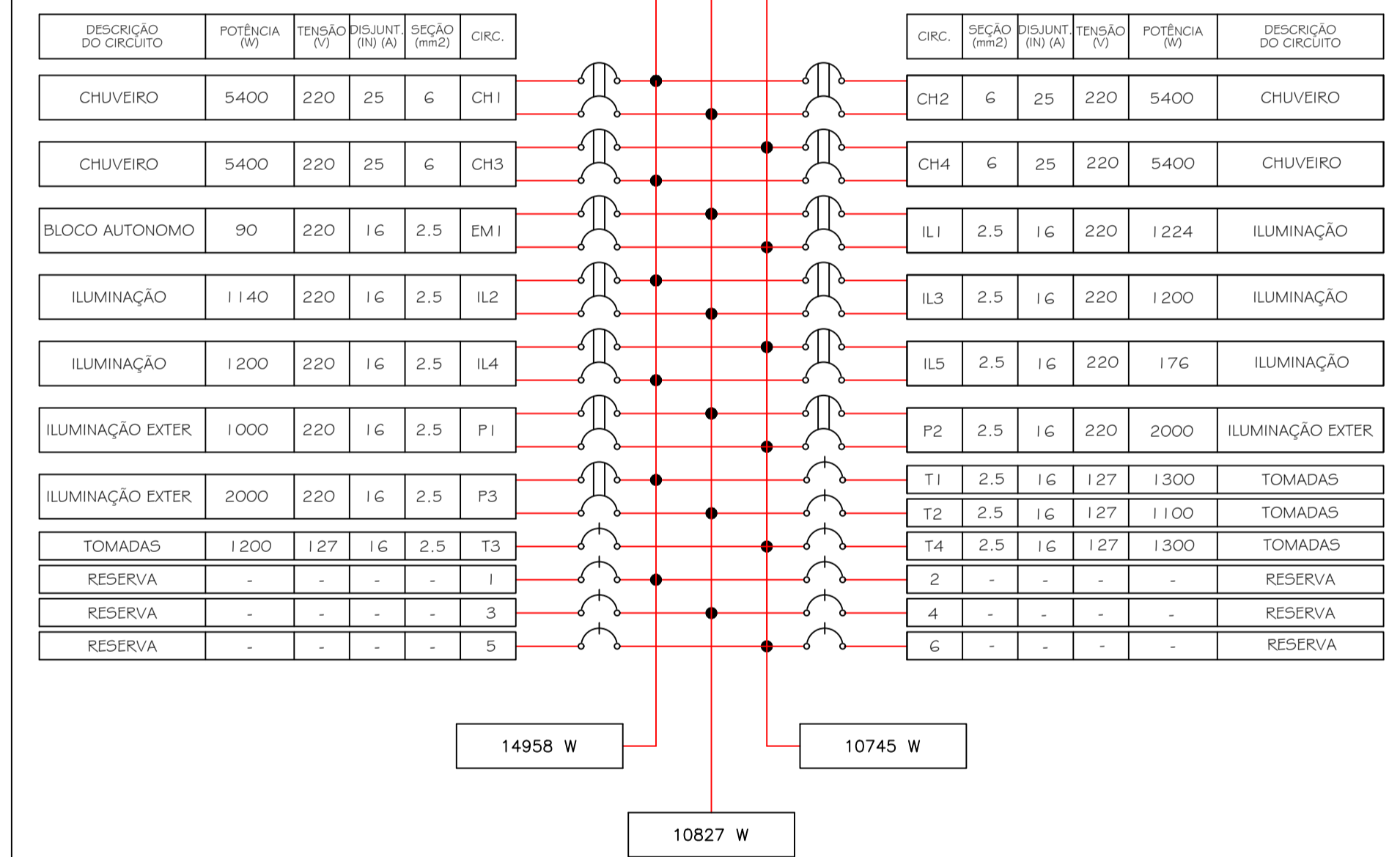
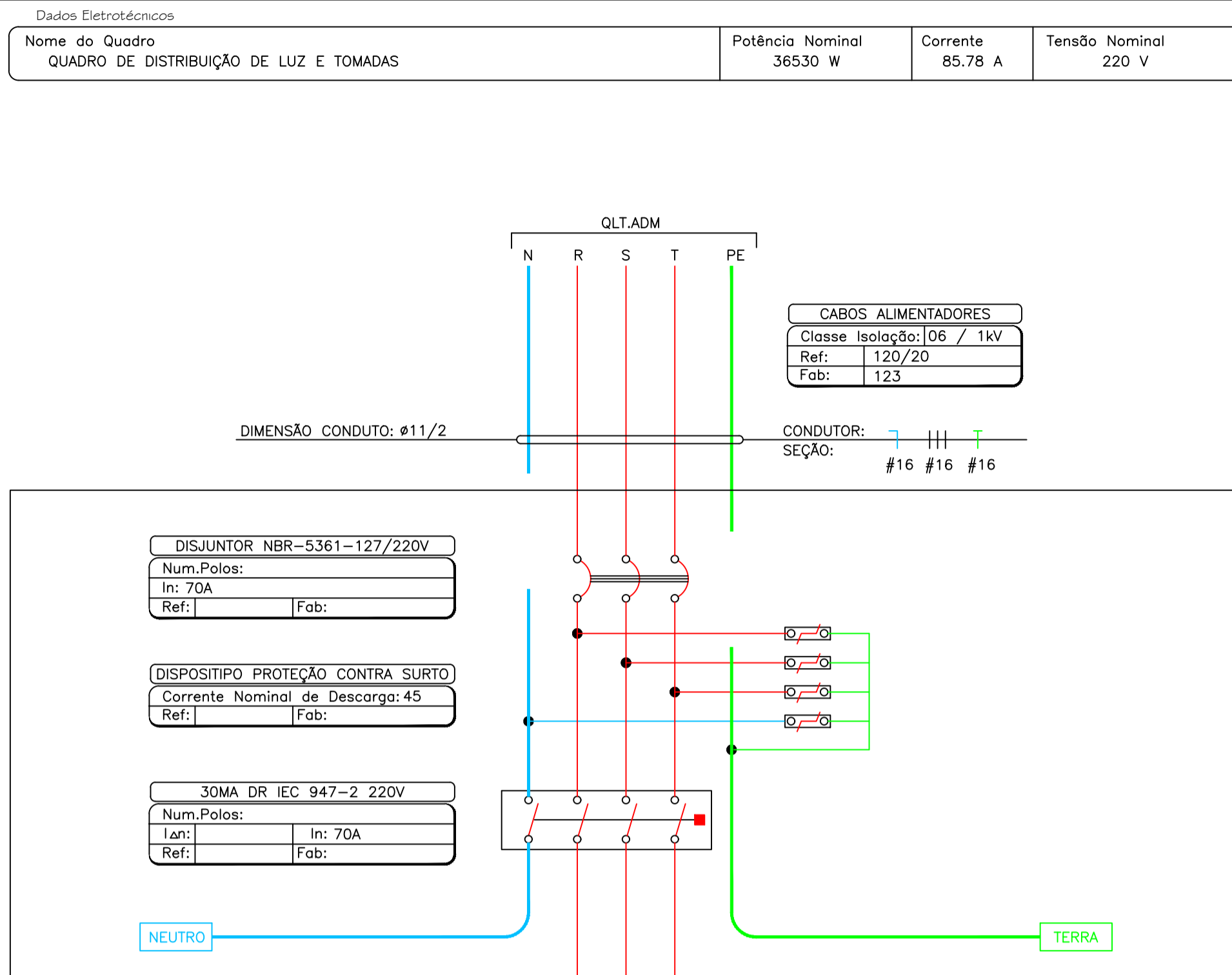

QUADRO DE DISTRIBUIÇÃO DE LUZ E TOMADAS

Quadro Terminal - QLT.ADM

CIRCUITO	DESCR. DO CIRCUITO	POTÊNCIA (W)	TENSÃO (V)	CORRENTE IB(A)	NUM. FASES	FAT.POTENCIA	SEÇÃO (MM2)	DISJUNTOR (A)	QUEDA DE TENSÃO
EM2	BLOCO AUTONOMO	160	220	0.72	B	1.00	2,5	16	0.21
IL10	ILUMINAÇÃO	76	220	0.35	B	0.99	2,5	16	0.01
IL11	ILUMINAÇÃO	1020	220	4.64	B	1.00	2,5	16	1.08
IL12	ILUMINAÇÃO	1020	220	4.64	B	1.00	2,5	16	1.09
IL13	ILUMINAÇÃO	780	220	3.55	B	1.00	2,5	16	0.77
IL14	ILUMINAÇÃO	720	220	3.28	B	1.00	2,5	16	0.71
IL15	ILUMINAÇÃO	1560	220	7.10	B	1.00	2,5	16	2.45
IL16	ILUMINAÇÃO	1500	220	6.83	B	1.00	2,5	16	2.35
P2	ILUMINAÇÃO EXTERNA	1000	220	4.55	B	1.00	2,5	16	0.30
P3	ILUMINAÇÃO EXTERNA	1000	220	4.55	B	1.00	2,5	16	0.33
T1	TOMADAS	1000	127	7.87	M	1.00	2,5	16	1.09
T2	TOMADAS	100	127	0.79	M	1.00	2,5	16	0.08
T3	TOMADAS	1000	127	7.87	M	1.00	2,5	16	1.08
T4	TOMADAS	1000	127	7.87	M	1.00	2,5	16	0.15
TOTAL	TOTAL	11936				1.00			

QUADRO DE DISTRIBUIÇÃO DE LUZ E TOMADAS

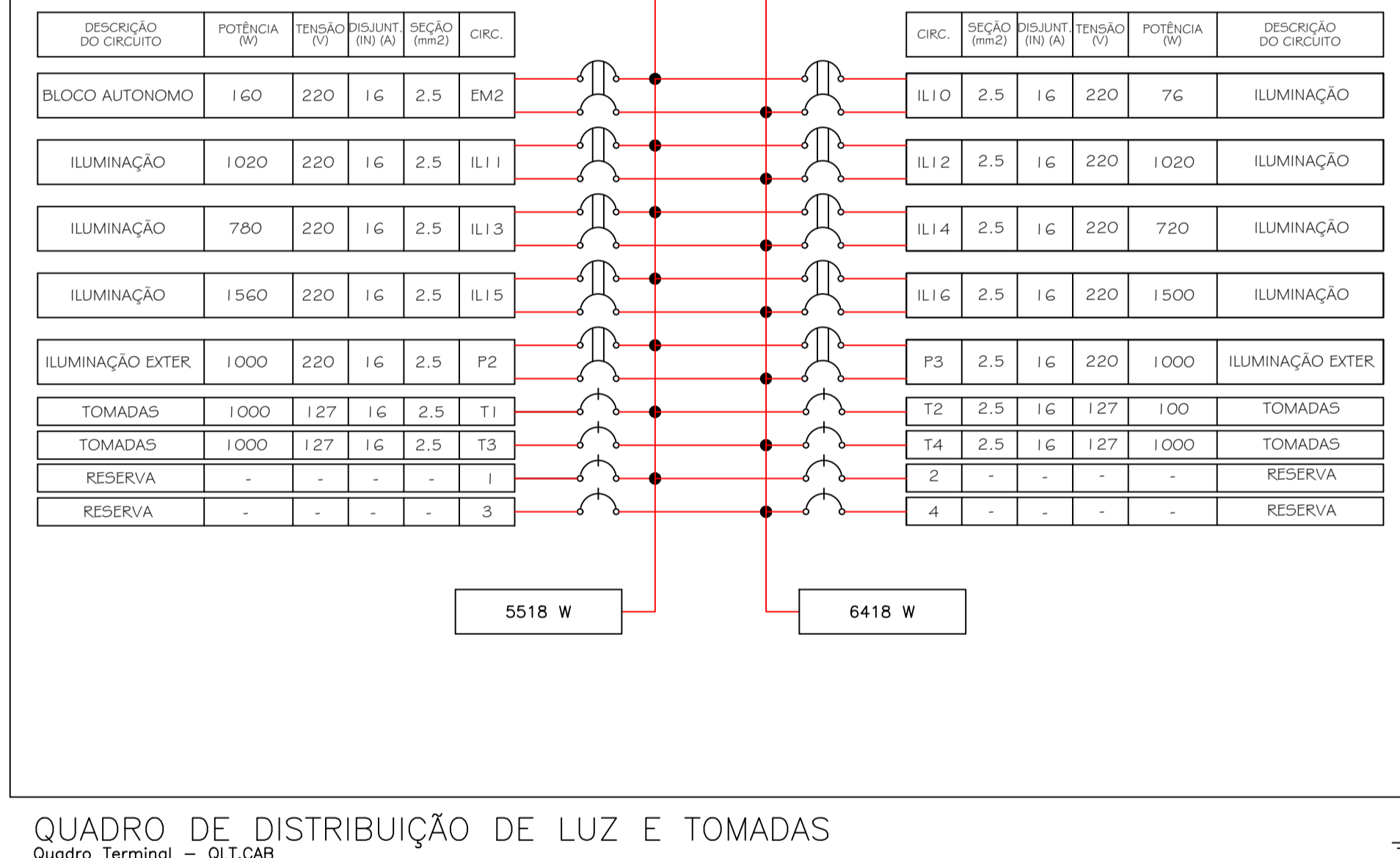
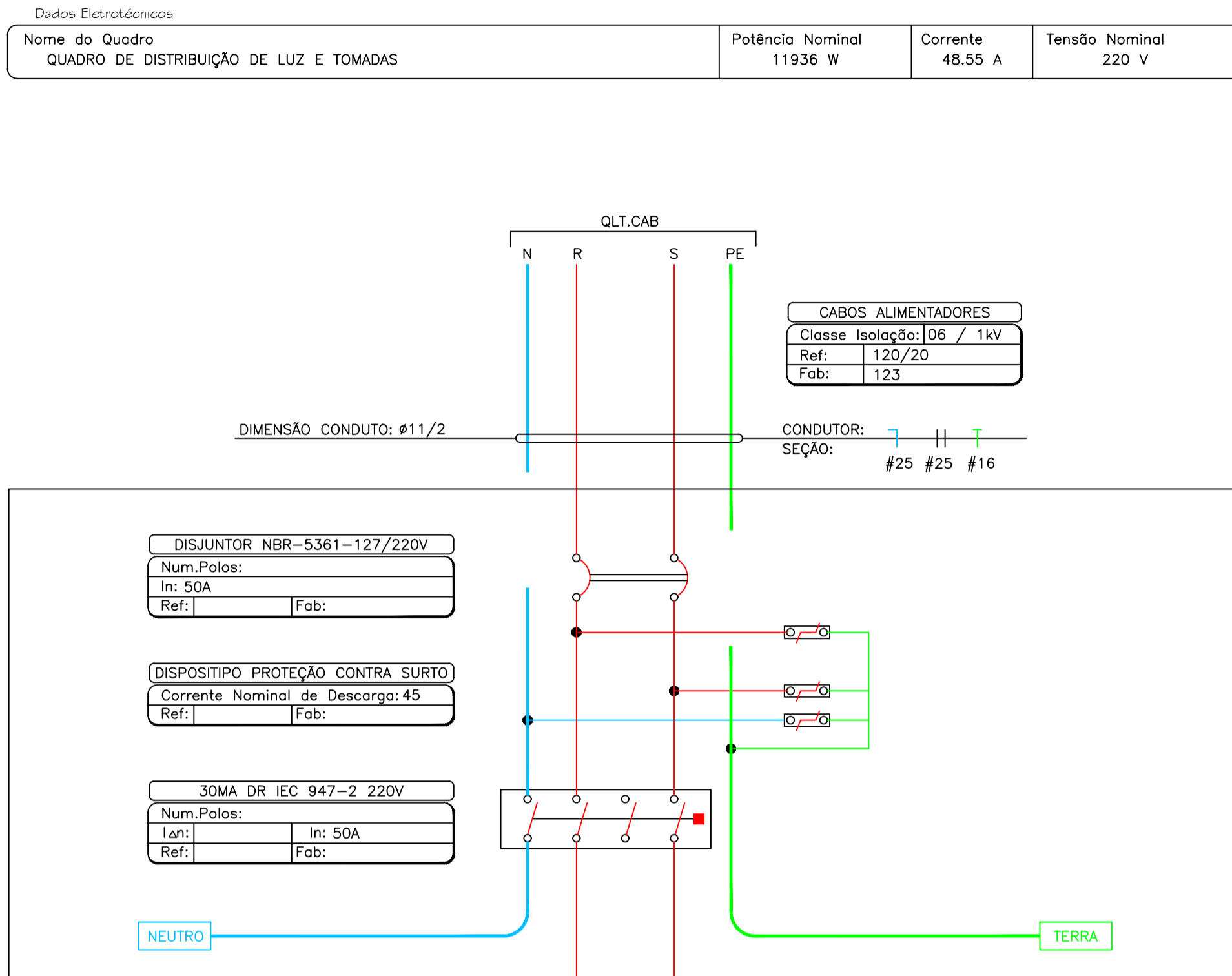

QUADRO DE DISTRIBUIÇÃO DE LUZ E TOMADAS

Quadro Terminal - QLT.CAB

CIRCUITO	DESCR. DO CIRCUITO	POTÊNCIA (W)	TENSÃO (V)	CORRENTE IB(A)	NUM. FASES	FAT.POTENCIA	SEÇÃO (MM2)	DISJUNTOR (A)	QUEDA DE TENSÃO
EM2	BLOCO AUTONOMO	160	220	0.72	B	1.00	2,5	16	0.21
IL10	ILUMINAÇÃO	76	220	0.35	B	0.99	2,5	16	0.01
IL11	ILUMINAÇÃO	1020	220	4.64	B	1.00	2,5	16	1.08
IL12	ILUMINAÇÃO	1020	220	4.64	B	1.00	2,5	16	1.09
IL13	ILUMINAÇÃO	780	220	3.55	B	1.00	2,5	16	0.77
IL14	ILUMINAÇÃO	720	220	3.28	B	1.00	2,5	16	0.71
IL15	ILUMINAÇÃO	1560	220	7.10	B	1.00	2,5	16	2.45
IL16	ILUMINAÇÃO	1500	220	6.83	B	1.00	2,5	16	2.35
P2	ILUMINAÇÃO EXTERNA	1000	220	4.55	B	1.00	2,5	16	0.30
P3	ILUMINAÇÃO EXTERNA	1000	220	4.55	B	1.00	2,5	16	0.33
T1	TOMADAS	1000	127	7.87	M	1.00	2,5	16	1.09
T2	TOMADAS	100	127	0.79	M	1.00	2,5	16	0.08
T3	TOMADAS	1000	127	7.87	M	1.00	2,5	16	1.08
T4	TOMADAS	1000	127	7.87	M	1.00	2,5	16	0.15
TOTAL	TOTAL	11936				1.00			

QUADRO DE DISTRIBUIÇÃO DE LUZ E TOMADAS

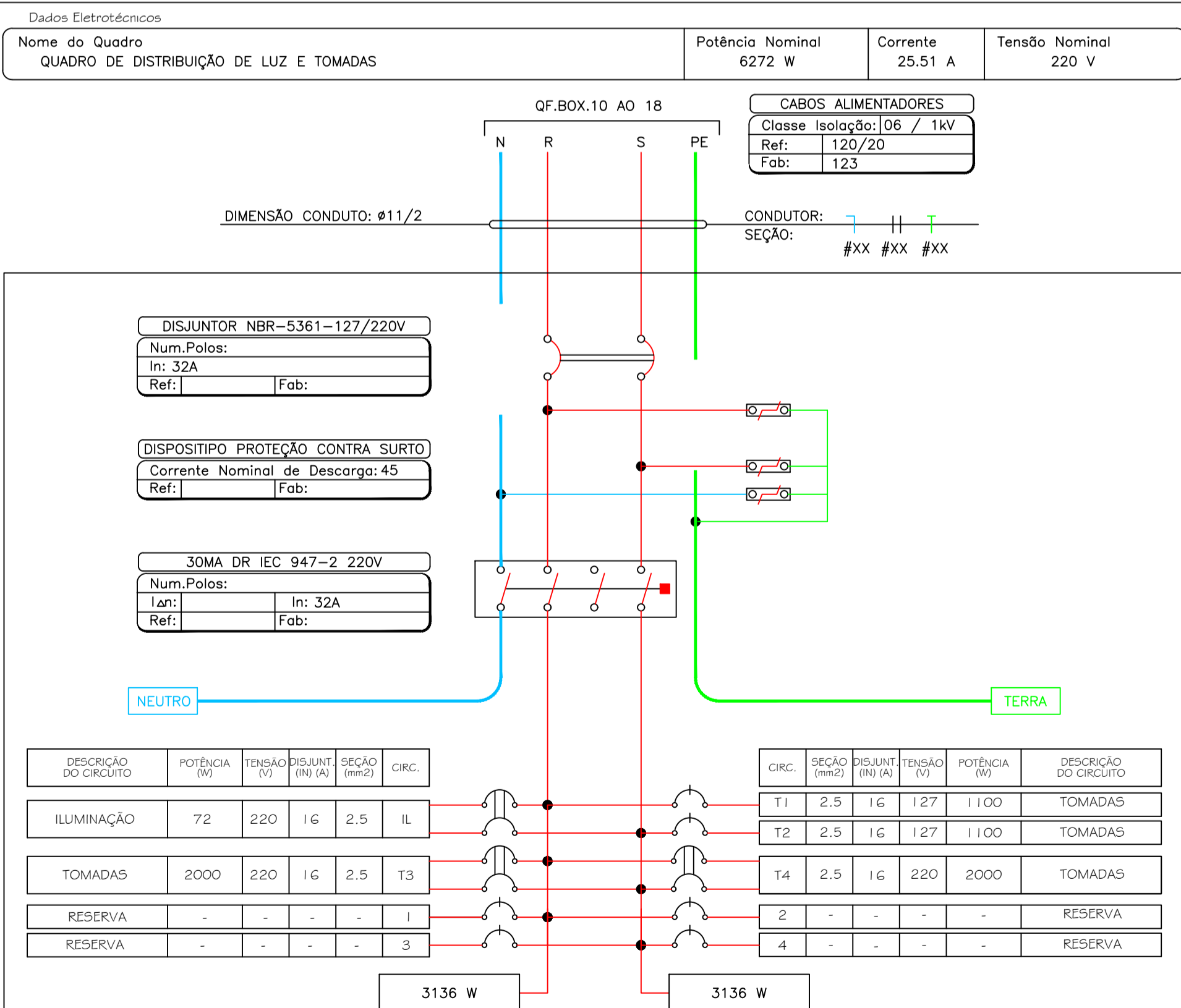

QUADRO DE DISTRIBUIÇÃO DE LUZ E TOMADAS

Quadro Terminal - QF.BOX.10 AO 18

CIRCUITO	DESCR. DO CIRCUITO	POTÊNCIA (W)	TENSÃO (V)	CORRENTE IB(A)	NUM. FASES	FAT.POTENCIA	SEÇÃO (MM2)	DISJUNTOR (A)	QUEDA DE TENSÃO
IL	ILUMINAÇÃO	72	220	0.33	B	0.99	2,5	16	0.01
T1	TOMADAS	1100	127	8.66	M	1.00	2,5	16	0.91
T2	TOMADAS	1100	127	8.66	M	1.00	2,5	16	1.09
T3	TOMADAS	2000	220	9.09	B	1.00	2,5	16	0.56
T4	TOMADAS	2000	220	9.09	B	1.00	2,5	16	0.64
TOTAL	TOTAL	6272				1.00			



PROJETOS E ENGENHARIA LTDA
Parque Domingos Luis, 207 - Jd. São Paulo, São Paulo - SP.
CNPJ 38.890.494/0001-40

CRIE: _____ ART: _____ ASS: _____
RESPONSÁVEL TÉCNICO: CINTIA HARUMI SICTO
DESENHO: ALEX

ESCALA: Como indicado
REVISÃO: 00

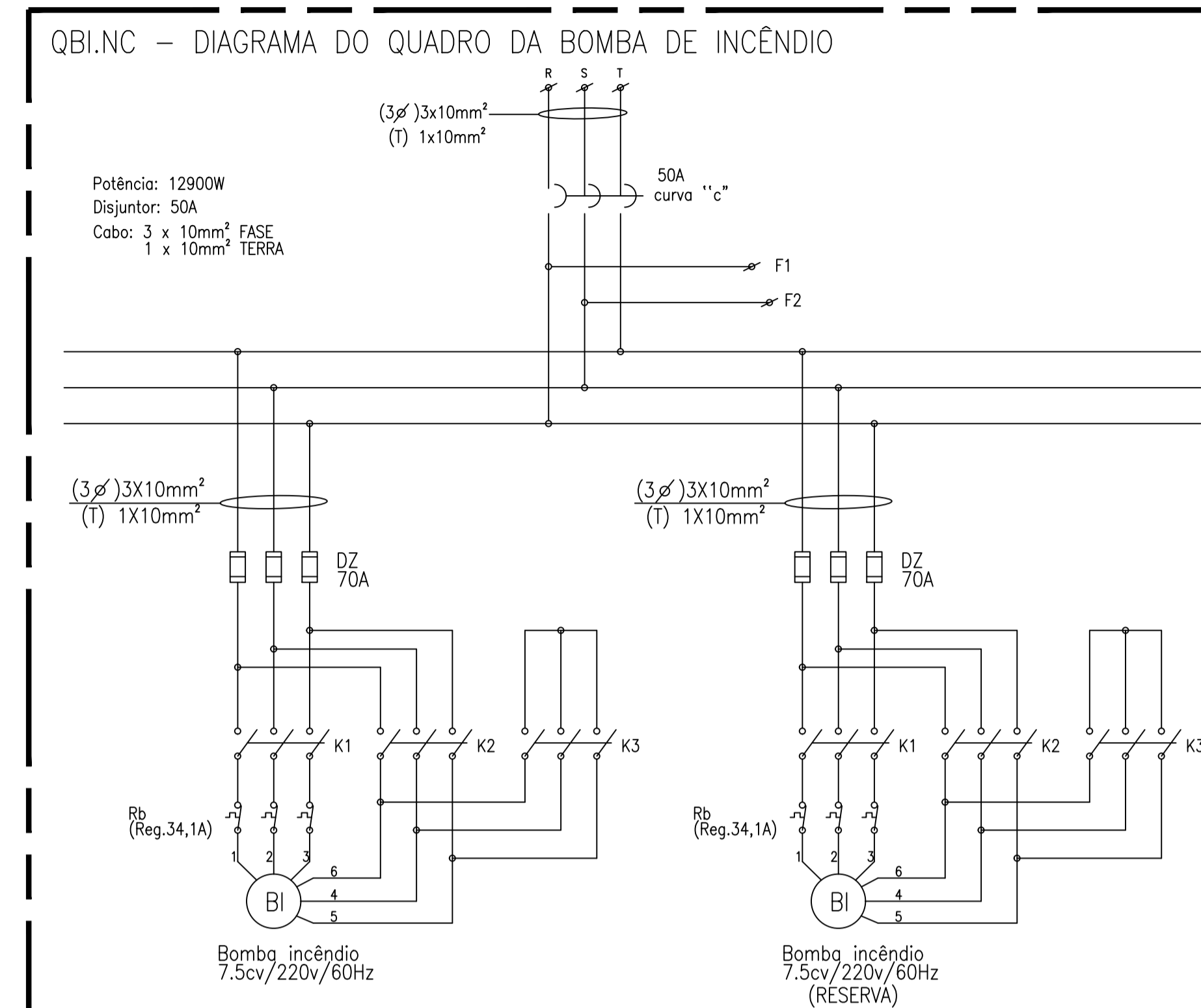
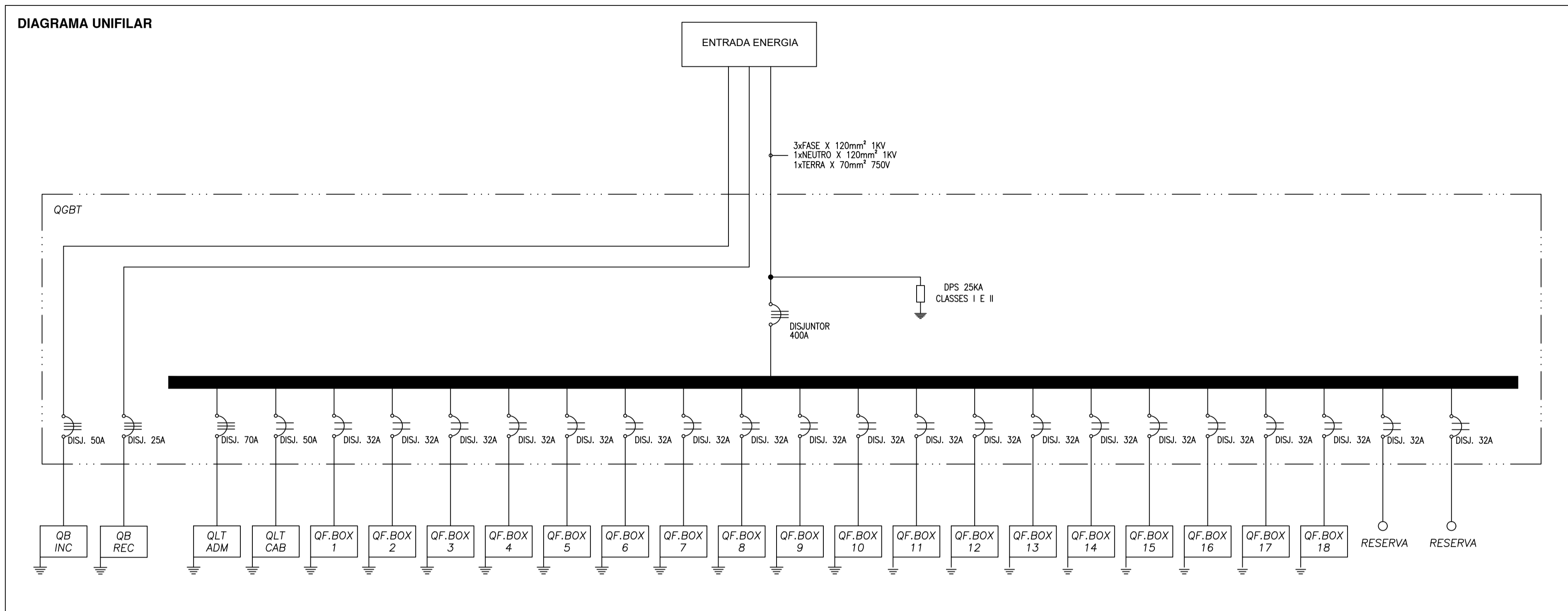

CCC	QGBT													
LOCAL:														
SIST:	3F+N+T													
TENSAO :	220													
Notas :	1 - Diametros nominais em polegadas, para trechos em eletrodutos, para trechos em eletrocalha ver plantas. 2 - Condutor PE, nos trechos individualizados em canalizações													
CIRC/ELET.	Alimentador	F	Potência (kVA)	I.Nom. (A)	Proteção		Condutores (mm²)					Q. T. (%)	Dist (m)	
					tipo	(A)	tipo	materia	Circ./fase	Fase	Neutro			Terra
1 x 1 1/4"	QB.INC	3	12,90	34	DISJ.	50	UNIPOLAR	COBRE - 90°C	1	10	10	10	1,302%	20
2 x 3"	QGBT	3	136,60	361	DISJ.	400	UNIPOLAR	COBRE - 90°C	2	120	120	70	2,757%	20
1 x 1 1/4"	QLT.ADM	3	25,00	66	DISJ.	70	UNIPOLAR	COBRE - 90°C	1	16	16	16	0,811%	10
1 x 1 1/2"	QLT.CAB	2	10,00	45	DISJ.	50	UNIPOLAR	COBRE - 90°C	1	25	25	16	2,914%	82
1 x 1 1/4"	QF.BOX.1	2	5,00	23	DISJ.	32	UNIPOLAR	COBRE - 90°C	1	16	16	16	1,952%	70
1 x 1 1/4"	QF.BOX.2	2	5,00	23	DISJ.	32	UNIPOLAR	COBRE - 90°C	1	16	16	16	1,952%	70
1 x 1 1/4"	QF.BOX.3	2	5,00	23	DISJ.	32	UNIPOLAR	COBRE - 90°C	1	16	16	16	1,952%	70
1 x 1 1/4"	QF.BOX.4	2	5,00	23	DISJ.	32	UNIPOLAR	COBRE - 90°C	1	10	10	10	2,603%	60
1 x 1 1/4"	QF.BOX.5	2	5,00	23	DISJ.	32	UNIPOLAR	COBRE - 90°C	1	10	10	10	2,603%	60
1 x 1 1/4"	QF.BOX.6	2	5,00	23	DISJ.	32	UNIPOLAR	COBRE - 90°C	1	16	16	16	1,952%	70
1 x 1 1/4"	QF.BOX.7	2	5,00	23	DISJ.	32	UNIPOLAR	COBRE - 90°C	1	16	16	16	1,952%	70
1 x 1 1/4"	QF.BOX.8	2	5,00	23	DISJ.	32	UNIPOLAR	COBRE - 90°C	1	16	16	16	2,231%	80
1 x 1 1/4"	QF.BOX.9	2	5,00	23	DISJ.	32	UNIPOLAR	COBRE - 90°C	1	16	16	16	2,231%	80
1 x 1 1/4"	QF.BOX.10	2	6,00	27	DISJ.	32	UNIPOLAR	COBRE - 90°C	1	10	10	10	1,822%	35
1 x 1 1/4"	QF.BOX.11	2	6,00	27	DISJ.	32	UNIPOLAR	COBRE - 90°C	1	10	10	10	1,822%	35
1 x 1"	QF.BOX.12	2	6,00	27	DISJ.	32	UNIPOLAR	COBRE - 90°C	1	6	6	6	2,343%	27
1 x 1"	QF.BOX.13	2	6,00	27	DISJ.	32	UNIPOLAR	COBRE - 90°C	1	6	6	6	2,343%	27
1 x 1"	QF.BOX.14	2	6,00	27	DISJ.	32	UNIPOLAR	COBRE - 90°C	1	6	6	6	1,736%	20
1 x 1"	QF.BOX.15	2	6,00	27	DISJ.	32	UNIPOLAR	COBRE - 90°C	1	6	6	6	1,736%	20
1 x 1"	QF.BOX.16	2	6,00	27	DISJ.	32	UNIPOLAR	COBRE - 90°C	1	6	6	6	1,996%	23
1 x 1"	QF.BOX.17	2	6,00	27	DISJ.	32	UNIPOLAR	COBRE - 90°C	1	6	6	6	2,343%	27
1 x 1"	QF.BOX.18	2	6,00	27	DISJ.	32	UNIPOLAR	COBRE - 90°C	1	6	6	6	0,868%	10
1 x 1"	QB.RECALQUE	3	2,60	7	DISJ.	25	UNIPOLAR	COBRE - 90°C	1	6	6	6	0,437%	20

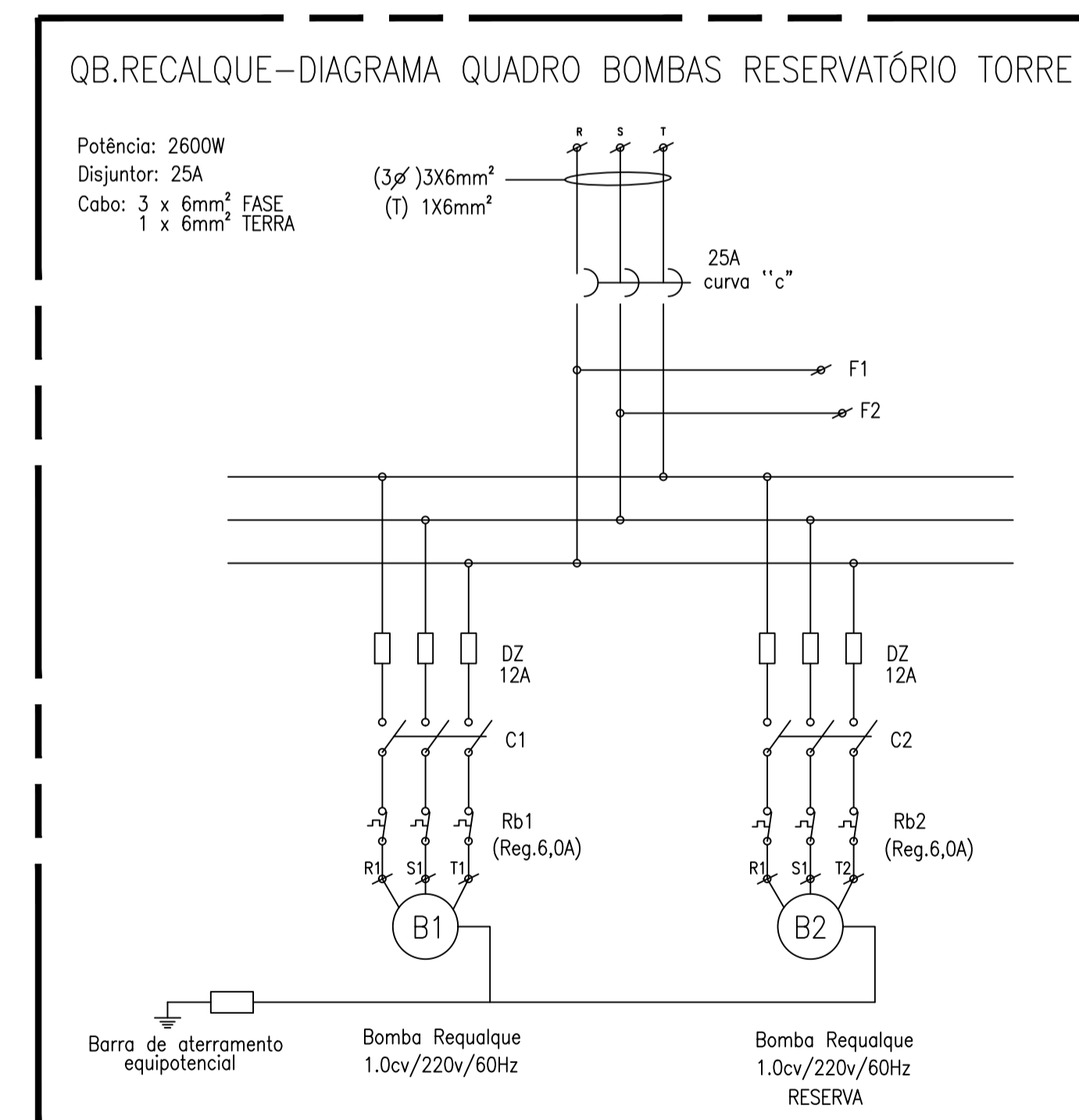

PROJETOS E ENGENHARIA LTDA
 Parque Domingos Luís, 207 - Jd. São Paulo, São Paulo - SP
 CNPJ 38.880.696/0001-60

CLIENTE: PREFEITURA MUNICIPAL DE ITAQUAQUECETUBA	FOCHA:
PROJETO: TERMINAL URBANO AVENIDA PRESIDENTE TANCREDO NEVES - S/N	08
EMPRESA: PROJETO EXECUTIVO DE ELÉTRICA INSTALAÇÕES ELÉTRICAS - DIAGRAMA GERAL / TABELA DE CARGAS	
RESPONSÁVEL TÉCNICO: CINTIA HARUMI SICTO	REVISÃO: 00

REVISÃO: 01	DATA: 12/2025	DESCRIÇÃO: EMISSÃO INICIAL	ARQ: FEI-TERM-ELE-PLA-08.17-REV01	RESPONSÁVEL TÉCNICO: CINTIA HARUMI SICTO	CREA: [REDACTED]	ART: [REDACTED]	DESENHO: ALEX	ASS: [REDACTED]	ESCALA: Como indicado
-------------	---------------	----------------------------	-----------------------------------	--	------------------	-----------------	---------------	-----------------	-----------------------

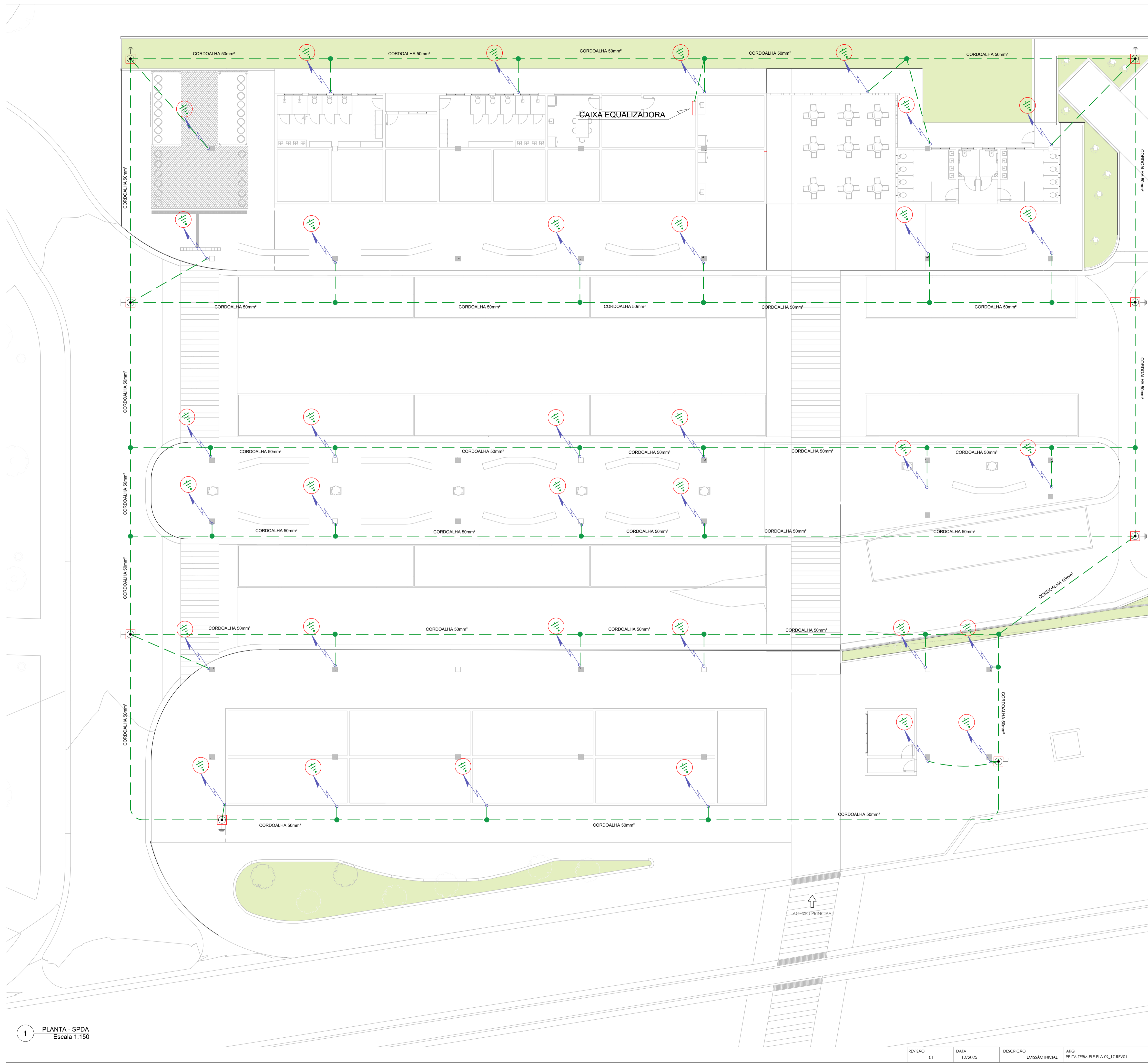

LEGENDA

-  CABO DE COBRE NU EMBUTIDO OU ENTERRADO, 50mm² – 7 Fios x Ø 3,00 mm (NBR6524)
-  FITA BARRA CHATA ALUMINIO 7/8" x 1/8" x 6m MALHA SUPERIOR
-  PONTO DE CONEXÃO (SOLDA EXOTERMICA)
-  PARA-RAÍO TIPO FRANKLIN H=6m, COM LUZ SINALIZADORA, FIXADO NA LAJE.
-  DESCIDA COM FITA BARRA CHATA ALUMINIO 7/8" x 1/8" x 6m
-  SUBIDA COM FITA BARRA CHATA ALUMINIO 7/8" x 1/8" x 6m
-  CAIXA DE INSPEÇÃO TIPO SOLO EM PVC COM TAMPA DE FERRO FUNDIDO E HASTE DE ATERRAMENTO TIPO COPPERWELD

NOTAS

- 1- TODAS AS ESTRUTURAS METÁLICAS EXISTENTES NO PERIMETRO DO TERRENO (GRADES, PORTÕES, ESTRUTURAS E, ETC.) DEVERÃO SER INTERLIGADOS AO PONTO MAIS PRÓXIMO DO SISTEMA DE ATERRAMENTO PARA EQUALIZAÇÃO DE POTENCIAL E ESCOAMENTO DE ALGUMA POSSÍVEL DESCARGA.
- 2- EM LOCAIS DE FÁCIL ACESSO DE PESSOAS, OS CABOS DE DESCIDA DEVERÃO SER PROTEGIDOS POR TUBOS DE PVC DE 1".
- 3- DEVERÁ SER UTILIZADA UMA CAIXA DE INSPEÇÃO TIPO SUSPENSÃO COM CONECTOR DE MEDIÇÃO PARA CADA DESCIDA, ONDE SERÁ FEITA A DESCONEXÃO ENTRE DESCIDA E ATERRAMENTO EM FUTURAS VISTORIAS.
- 4- O SISTEMA DEVERÁ TER MANUTENÇÃO PREVENTIVA ANUAL E SEMPRE QUE ATINGIDO POR DESGARGAS POR DESCARGA ATMOSFÉRICA, PARA VERIFICAR EVENTUAIS IRREGULARIDADES E GARANTIR A EFICIÊNCIA DO SPDA.
- 5- NÃO É FUNÇÃO DO SPDA A PROTEÇÃO DE EQUIPAMENTOS ELETRÔNICOS. PARA TAL, DEVERÁ SER INSTALADOS SUPRESSORES DE SURTOS INDIVIDUAIS (PROTETORES DE LINHA).
- 6- ESTE PROJETO NÃO PODERÁ SOFRER MODIFICAÇÕES SEM A PRÉVIA AUTORIZAÇÃO DO PROJETISTA.
- 7- A RESISTÊNCIA DE TERRA DEVERÁ SER MENOR OU IGUAL A 10 OHMS, QUAISQUER QUE SEJAM AS CONDIÇÕES DO TERRENO NAS DIFERENTES ÉPOCAS DO ANO
- 8- TODOS OS SISTEMAS DE ATERRAMENTO DEVEM SER INTERLIGADOS DE ACORDO COM A NBR 5410 E NBR 5419/15
- 9- ONDE HOUVER NECESSIDADE, COLOCAR MASSA DE CALAFETAÇÃO

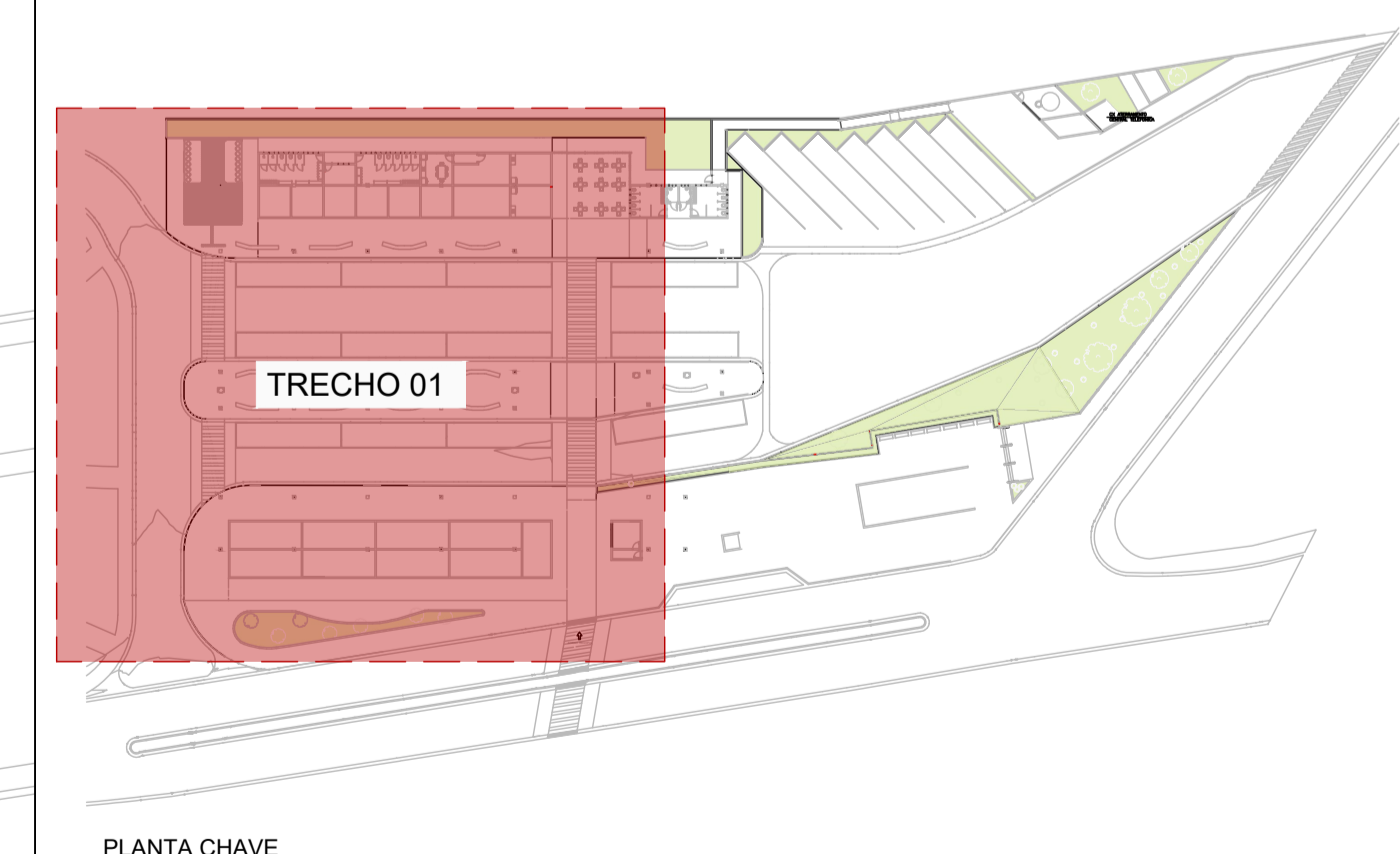

1 PLANTA - SPDA
Escala 1:150

RGSE PROJETOS E ENGENHARIA
PROJETOS E ENGENHARIA LTDA
 Parque Domingos Luís, 207 - Jd. São Paulo, São Paulo - SP
 CNPJ 38.880.696/0001-80

CLIENTE: PREFEITURA MUNICIPAL DE ITAQUAQUECETUBA	PROJETO: TERMINAL URBANO AVENIDA PRESIDENTE TANCREDO NEVES - S/N	ETAPA: PROJETO EXECUTIVO DE ELÉTRICA SPDA - IMPLANTAÇÃO - TRECHO 1	RESPONSÁVEL TÉCNICO: CINTIA HARUMI SICTO	CREA: [REDACTED]	ART: ALEX	DESENHO: ALEX	ASS: [REDACTED]	ESCALA: Como Indicado	REVISÃO: 00	FOLHA: 09
---	--	--	---	---------------------	--------------	------------------	--------------------	--------------------------	----------------	---------------------

REVISÃO	DATA	DESCRIÇÃO	ARQ
01	12/2025	EMISSÃO INICIAL	FEITA-TERM-ELE-PLA-09_17-REV01

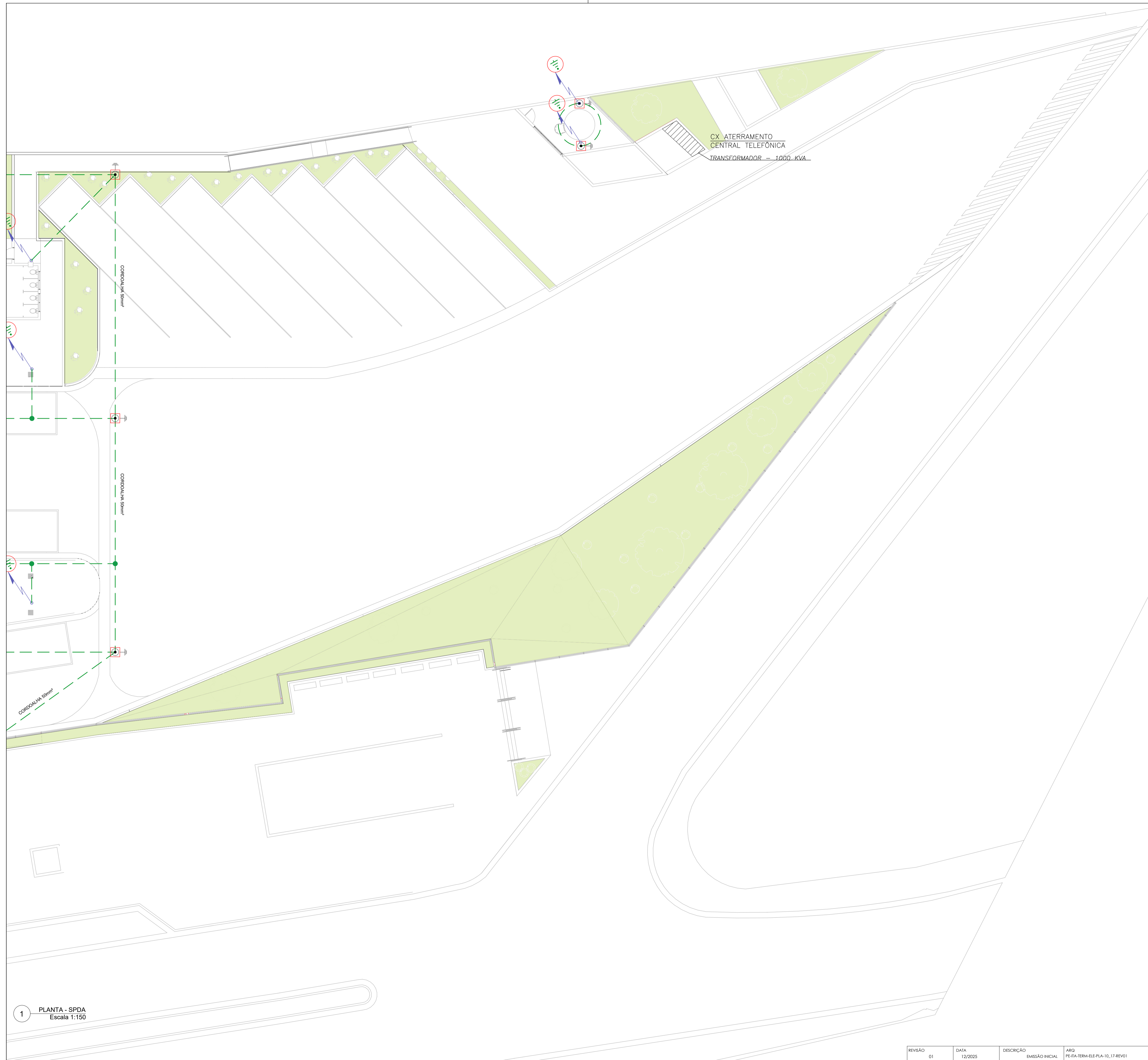

LEGENDA

- CABO DE COBRE NU EMBUTIDO OU ENTERRADO, 50mm² - 7 Fios x Ø 3,00 mm (NBR6524)
- FITA BARRA CHATA ALUMINIO 7/8" x 1/8" x 6m MALHA SUPERIOR
- PONTO DE CONEXÃO (SOLDA EXOTERMICA)
- ⊕ PARA-RAIO TIPO FRANKLIN H=6m, COM LUZ SINALIZADORA, FIXADO NA LAJE.
-
- DESCIDA COM FITA BARRA CHATA ALUMINIO 7/8" x 1/8" x 6m
-
- SUBIDA COM FITA BARRA CHATA ALUMINIO 7/8" x 1/8" x 6m
-
- CAIXA DE INSPEÇÃO TIPO SOLO EM PVC COM TAMPA DE FERRO FUNDIDO E HASTE DE ATERRAMENTO TIPO COPPERWELD

NOTAS

- 1- TODAS AS ESTRUTURAS METÁLICAS EXISTENTES NO PERÍMETRO DO TERRENO (GRADES, PORTÕES, ESTRUTURAS E, ETC.) DEVERÃO SER INTERLIGADOS AO PONTO MAIS PRÓXIMO DO SISTEMA DE ATERRAMENTO PARA EQUALIZAÇÃO DE POTENCIAL E ESCOAMENTO DE ALGUMA POSSÍVEL DESCARGA.
- 2- EM LOCAIS DE FÁCIL ACESSO DE PESSOAS, OS CABOS DE DESCIDA DEVERÃO SER PROTEGIDOS POR TUBOS DE PVC DE 1".
- 3- DEVERÁ SER UTILIZADA UMA CAIXA DE INSPEÇÃO TIPO SUSPENSÃO COM CONECTOR DE MEDIÇÃO PARA CADA DESCIDA, ONDE SERÁ FEITA A DESCONEXÃO ENTRE DESCIDA E ATERRAMENTO EM FUTURAS VISTORIAS.
- 4- O SISTEMA DEVERÁ TER MANUTENÇÃO PREVENTIVA ANUAL E SEMPRE QUE ATINGIDO POR DESGARGAS POR DESCARGA ATMOSFÉRICA, PARA VERIFICAR EVENTUAIS IRREGULARIDADES E GARANTIR A EFICIÊNCIA DO SPDA.
- 5- NÃO É FUNÇÃO DO SPDA A PROTEÇÃO DE EQUIPAMENTOS ELETRO-ELETRÔNICOS. PARA TAL, DEVERÁ SER INSTALADOS SUPRESSORES DE SURTOS INDIVIDUAIS (PROTETORES DE LINHA).
- 6- ESTE PROJETO NÃO PODERÁ SOFRER MODIFICAÇÕES SEM A PRÉVIA AUTORIZAÇÃO DO PROJETISTA.
- 7- A RESISTÊNCIA DE TERRA DEVERÁ SER MENOR OU IGUAL A 10 OHMS, QUAISQUER QUE SEJAM AS CONDIÇÕES DO TERRENO NAS DIFERENTES ÉPOCAS DO ANO
- 8- TODOS OS SISTEMAS DE ATERRAMENTO DEVEM SER INTERLIGADOS DE ACORDO COM A NBR 5410 E NBR 5419/15
- 9- ONDE HOUVER NECESSIDADE, COLOCAR MASSA DE CALAFETAÇÃO

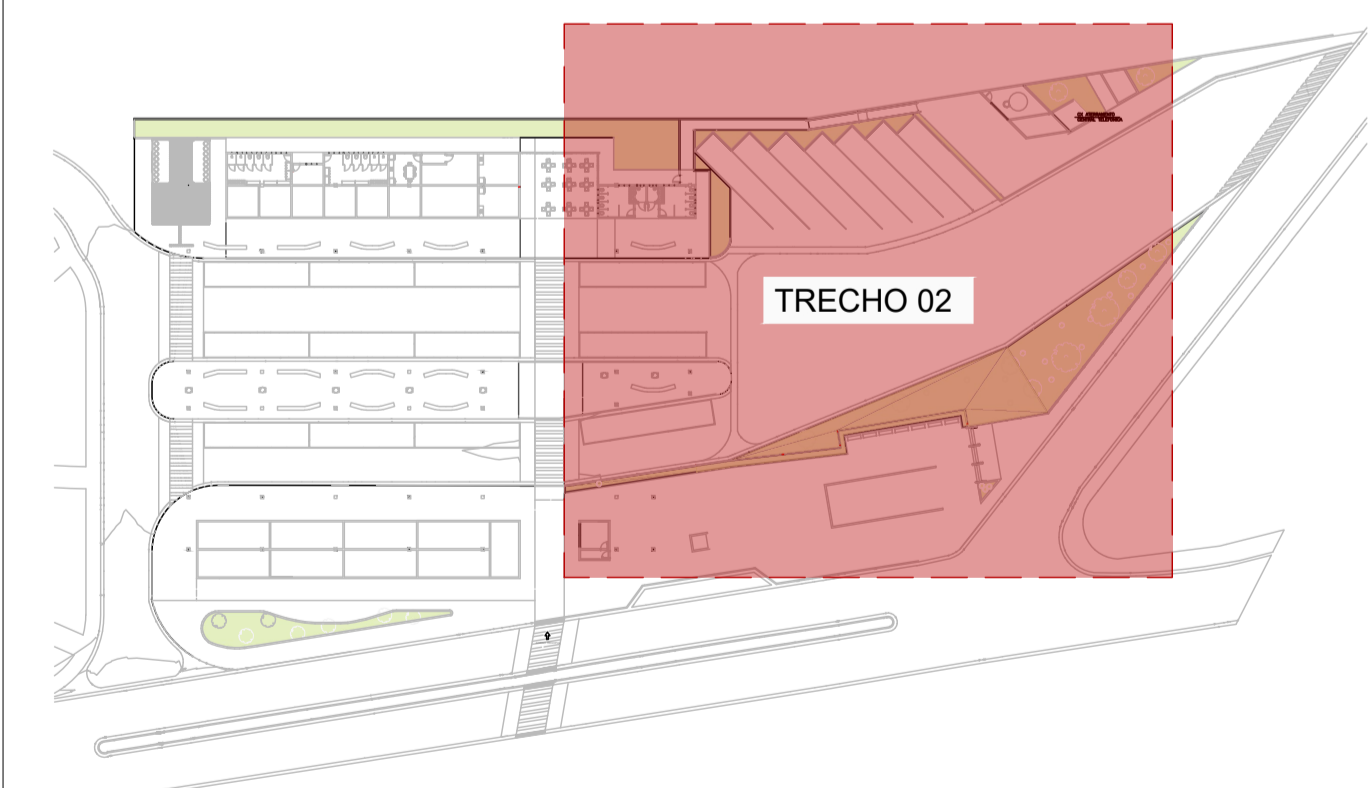

PLANTA CHAVE



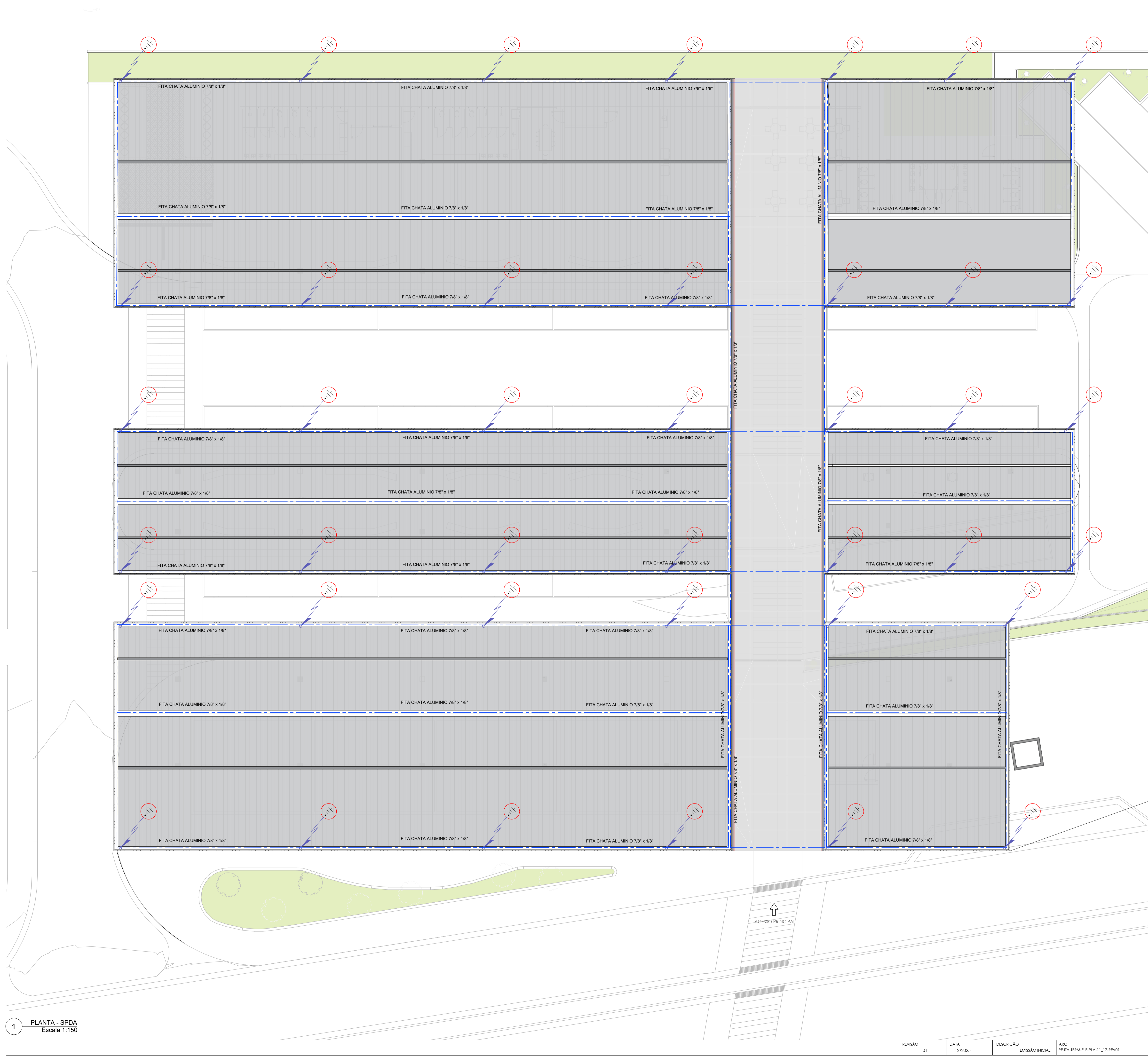

1 PLANTA - SPDA
Escala 1:150

RGSE PROJETOS E ENGENHARIA LTDA
 Parque Domingos Luís, 207 - Jd. São Paulo, São Paulo - SP
 CNPJ 38.880.696/0001-60

CLIENTE: PREFEITURA MUNICIPAL DE ITAQUAQUECETUBA		FOLHA:	
PROJETO: TERMINAL URBANO AVENIDA PRESIDENTE TANCREDO NEVES - S/N		10	
EQUIPA: PROJETO EXECUTIVO DE ELÉTRICA SPDA - IMPLANTAÇÃO - TRECHO 2			
RESPONSÁVEL TÉCNICO: CINTIA HARUMI SICTO	CREA: [REDACTED]	ART: [REDACTED]	DESENHO: ASS: ALEX [REDACTED]
REVISÃO: 01	DATA: 12/2025	DESCRIÇÃO: EMISSÃO INICIAL	ARQ: FEITA-TERM-ELE-PLA-10_17-REV01
ESCALA: Como indicado		REVISÃO: 00	



LEGENDA

-  CABO DE COBRE NU EMBUTIDO OU ENTERRADO, 50mm² – 7 Fios x Ø 3,00 mm (NBR6524)
-  FITA BARRA CHATA ALUMINIO 7/8" x 1/8" x 6m MALHA SUPERIOR
-  PONTO DE CONEXÃO (SOLDA EXOTERMICA)
-  PARA-RAIO TIPO FRANKLIN H=6m, COM LUZ SINALIZADORA, FIXADO NA LAJE.
-  DESCIDA COM FITA BARRA CHATA ALUMINIO 7/8" x 1/8" x 6m
-  SUBIDA COM FITA BARRA CHATA ALUMINIO 7/8" x 1/8" x 6m
-  CAIXA DE INSPEÇÃO TIPO SOLO EM PVC COM TAMPA DE FERRO FUNDIDO E HASTE DE ATERRAMENTO TIPO COPPERWELD

NOTAS

- 1- TODAS AS ESTRUTURAS METÁLICAS EXISTENTES NO PERIMETRO DO TERRENO (GRADES, PORTÕES, ESTRUTURAS E, ETC.) DEVERÃO SER INTERLIGADOS AO PONTO MAIS PRÓXIMO DO SISTEMA DE ATERRAMENTO PARA EQUALIZAÇÃO DE POTENCIAL E ESCOAMENTO DE ALGUMA POSSÍVEL DESCARGA.
- 2- EM LOCAIS DE FÁCIL ACESSO DE PESSOAS, OS CABOS DE DESCIDA DEVERÃO SER PROTEGIDOS POR TUBOS DE PVC DE 1".
- 3- DEVERÁ SER UTILIZADA UMA CAIXA DE INSPEÇÃO TIPO SUSPENSÃO COM CONECTOR DE MEDIÇÃO PARA CADA DESCIDA, ONDE SERÁ FEITA A DESCONEXÃO ENTRE DESCIDA E ATERRAMENTO EM FUTURAS VISTORIAS.
- 4- O SISTEMA DEVERÁ TER MANUTENÇÃO PREVENTIVA ANUAL E SEMPRE QUE ATINGIDO POR DESCARGAS POR DESCARGA ATMOSFÉRICA, PARA VERIFICAR EVENTUAIS IRREGULARIDADES E GARANTIR A EFICIÊNCIA DO SPDA.
- 5- NÃO É FUNÇÃO DO SPDA A PROTEÇÃO DE EQUIPAMENTOS ELETRÔNICOS. PARA TAL, DEVERÁ SER INSTALADOS SUPRESSORES DE SURTOS INDIVIDUAIS (PROTETORES DE LINHA).
- 6- ESTE PROJETO NÃO PODERÁ SOFRER MODIFICAÇÕES SEM A PRÉVIA AUTORIZAÇÃO DO PROJETISTA.
- 7- A RESISTÊNCIA DE TERRA DEVERÁ SER MENOR OU IGUAL A 10 OHMS, QUAISQUER QUE SEJAM AS CONDIÇÕES DO TERRENO NAS DIFERENTES ÉPOCAS DO ANO
- 8- TODOS OS SISTEMAS DE ATERRAMENTO DEVEM SER INTERLIGADOS DE ACORDO COM A NBR 5410 E NBR 5419/15
- 9- ONDE HOUVER NECESSIDADE, COLOCAR MASSA DE CALAFETAÇÃO

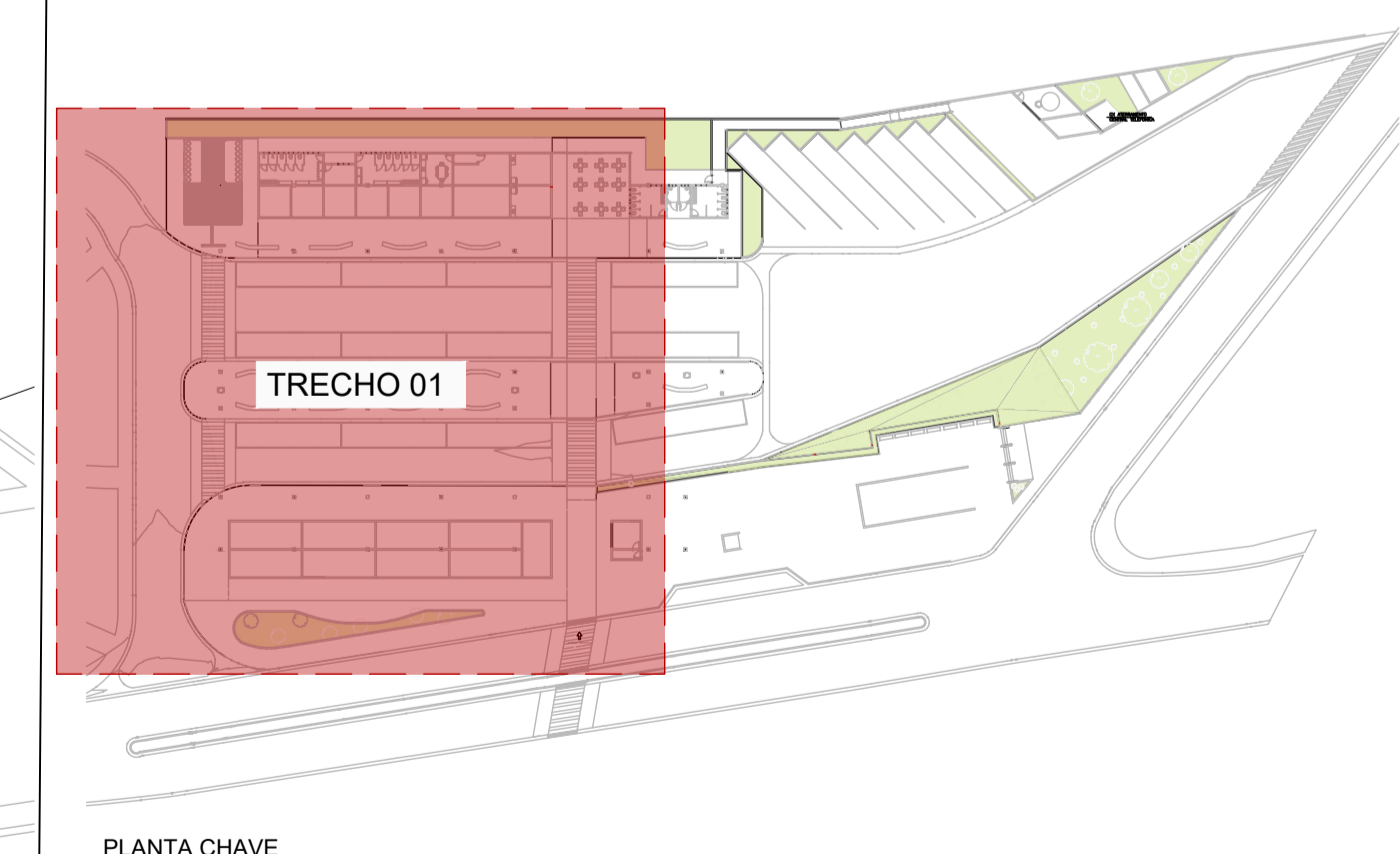

RGSE PROJETOS E ENGENHARIA LTDA
 PROJETO EXECUTIVO DE ELÉTRICA
 SPDA - COBERTURA - TRECHO 1

REVISÃO	01	DATA	12/2025	DESCRIÇÃO	EMISSÃO INICIAL	ARQ	FEITA-TERM-ELE-PLA-11_17-REV01
---------	----	------	---------	-----------	-----------------	-----	--------------------------------

CLIENTE:	PREFEITURA MUNICIPAL DE ITAQUAQUECETUBA	FOHA:	
PROJETO:	TERMINAL URBANO AVENIDA PRESIDENTE TANCREDO NEVES - S/N	ESCALA:	11
EQUIPA:	PROJETO EXECUTIVO DE ELÉTRICA SPDA - COBERTURA - TRECHO 1	REVISÃO:	00
RESPONSÁVEL TÉCNICO:	CINTIA HARUMI SICTO	CREA:	
ART:		DESENHO:	ALEX
ASS:		ASS:	



LEGENDA

- CABO DE COBRE NU EMBUTIDO OU ENTERRADO, 50mm² - 7 Fios x Ø 3,00 mm (NBR6524)
- FITA BARRA CHATA ALUMÍNIO 7/8" x 1/8" x 6m MALHA SUPERIOR
- PONTO DE CONEXÃO (SOLDA EXOTERMICA)
- ⊕ PARA-RAIO TIPO FRANKLIN H=6m, COM LUZ SINALIZADORA, FIXADO NA LAJE.
- DESCIDA COM FITA BARRA CHATA ALUMÍNIO 7/8" x 1/8" x 6m
- SUBIDA COM FITA BARRA CHATA ALUMÍNIO 7/8" x 1/8" x 6m
- ⊕ CAIXA DE INSPEÇÃO TIPO SOLO EM PVC COM TAMPA DE FERRO FUNDIDO E HASTE DE ATERRAMENTO TIPO COPPERWELD

NOTAS

- 1- TODAS AS ESTRUTURAS METÁLICAS EXISTENTES NO PERÍMETRO DO TERRENO (GRADES, PORTÕES, ESTRUTURAS E, ETC.) DEVERÃO SER INTERLIGADOS AO PONTO MAIS PRÓXIMO DO SISTEMA DE ATERRAMENTO PARA EQUALIZAÇÃO DE POTENCIAL E ESCOAMENTO DE ALGUMA POSSÍVEL DESCARGA.
- 2- EM LOCAIS DE FÁCIL ACESSO DE PESSOAS, OS CABOS DE DESCIDA DEVERÃO SER PROTEGIDOS POR TUBOS DE PVC DE 1".
- 3- DEVERÁ SER UTILIZADA UMA CAIXA DE INSPEÇÃO TIPO SUSPENSÃO COM CONECTOR DE MEDIÇÃO PARA CADA DESCIDA, ONDE SERÁ FEITA A DESCONEXÃO ENTRE DESCIDA E ATERRAMENTO EM FUTURAS VISTORIAS.
- 4- O SISTEMA DEVERÁ TER MANUTENÇÃO PREVENTIVA ANUAL E SEMPRE QUE ATINGIDO POR DESGARGAS POR DESCARGA ATMOSFÉRICA, PARA VERIFICAR EVENTUAIS IRREGULARIDADES E GARANTIR A EFICIÊNCIA DO SPDA.
- 5- NÃO É FUNÇÃO DO SPDA A PROTEÇÃO DE EQUIPAMENTOS ELETRO-ELETRÔNICOS. PARA TAL, DEVERÁ SER INSTALADOS SUPRESSORES DE SURTOS INDIVIDUAIS (PROTETORES DE LINHA).
- 6- ESTE PROJETO NÃO PODERÁ SOFRER MODIFICAÇÕES SEM A PRÉVIA AUTORIZAÇÃO DO PROJETISTA.
- 7- A RESISTÊNCIA DE TERRA DEVERÁ SER MENOR OU IGUAL A 10 OHMS, QUAISQUER QUE SEJAM AS CONDIÇÕES DO TERRENO NAS DIFERENTES ÉPOCAS DO ANO.
- 8- TODOS OS SISTEMAS DE ATERRAMENTO DEVEM SER INTERLIGADOS DE ACORDO COM A NBR 5410 E NBR 5419/15
- 9- ONDE HOUVER NECESSIDADE, COLOCAR MASSA DE CALAFETAÇÃO

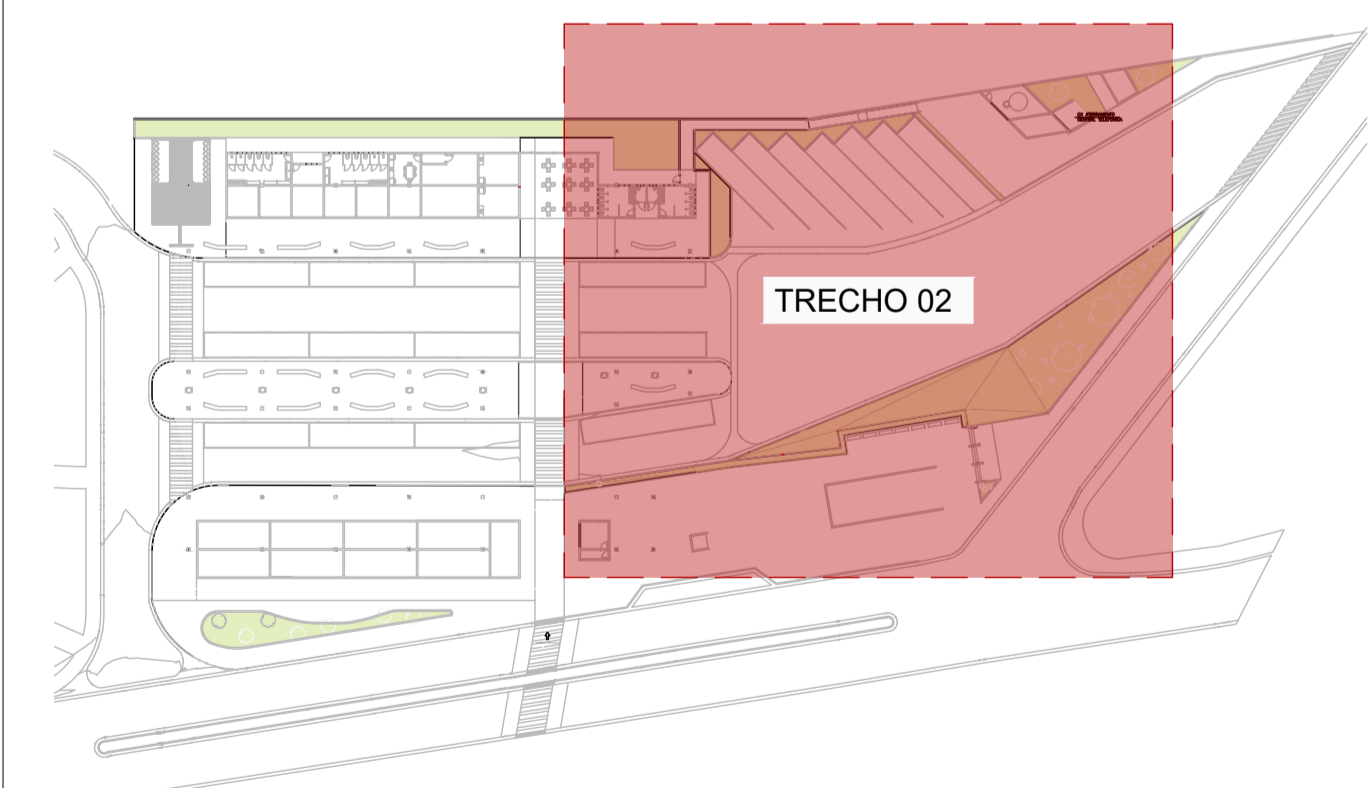

PLANTA CHAVE

1 PLANTA - SPDA
Escala 1:150

RGSE PROJETOS E ENGENHARIA LTDA
 Forquê Domingos Lúis, 207 - Jd. São Paulo, São Paulo - SP
 CEP: 38.080-690/0001-40

CLIENTE: PREFEITURA MUNICIPAL DE ITAQUAQUECETUBA		FOLHA:	
PROJETO: TERMINAL URBANO AVENIDA PRESIDENTE TANCREDO NEVES - S/N		12	
EMPRESA: PROJETO EXECUTIVO DE ELÉTRICA SPDA - COBERTURA - TRECHO 2			
RESPONSÁVEL TÉCNICO: CINTIA HARUMI SICTO	CREA:	ART:	DESENHO: ASS: ALEX
ESCALA: Como indicado	REVISÃO: 00		

REVISÃO	DATA	DESCRIÇÃO	ARQ
01	12/2025	EMISSÃO INICIAL	FEITA-TERM-ELE-PLA-12.17-REV01

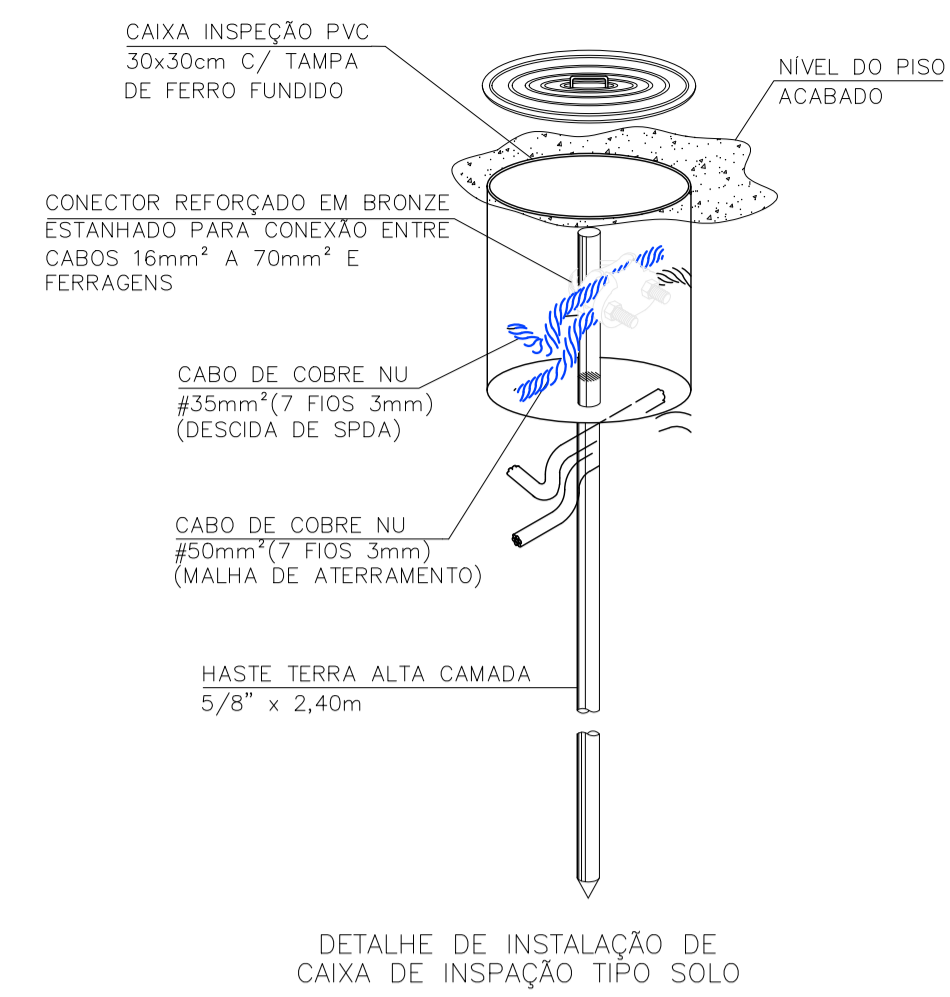

DETALHE DE INSTALAÇÃO DE CAIXA DE INSPEÇÃO TIPO SOLO

DETALHE 1 SEM ESCALA

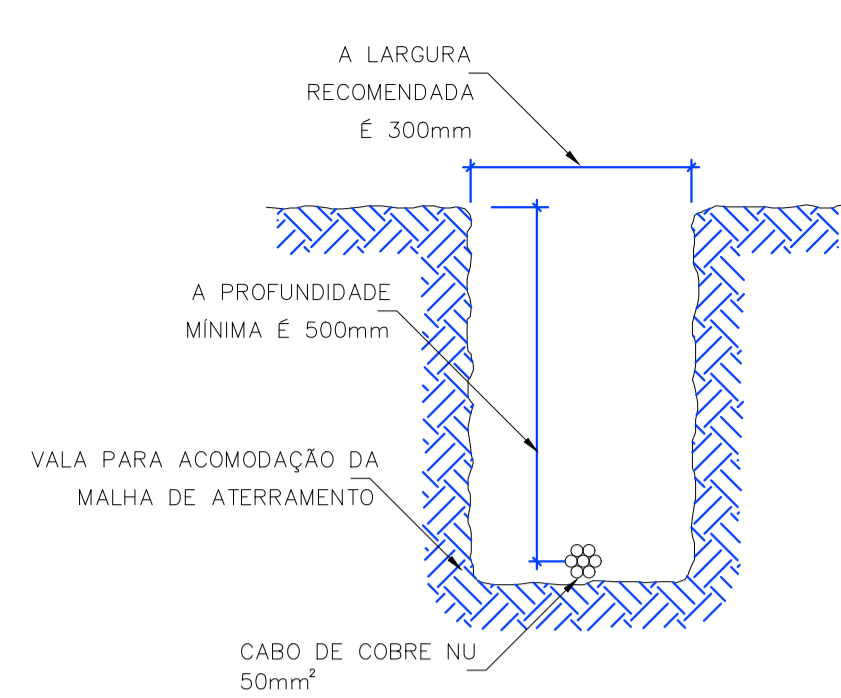

DETALHE VALA DE ATERRAMENTO SEM ESCALA

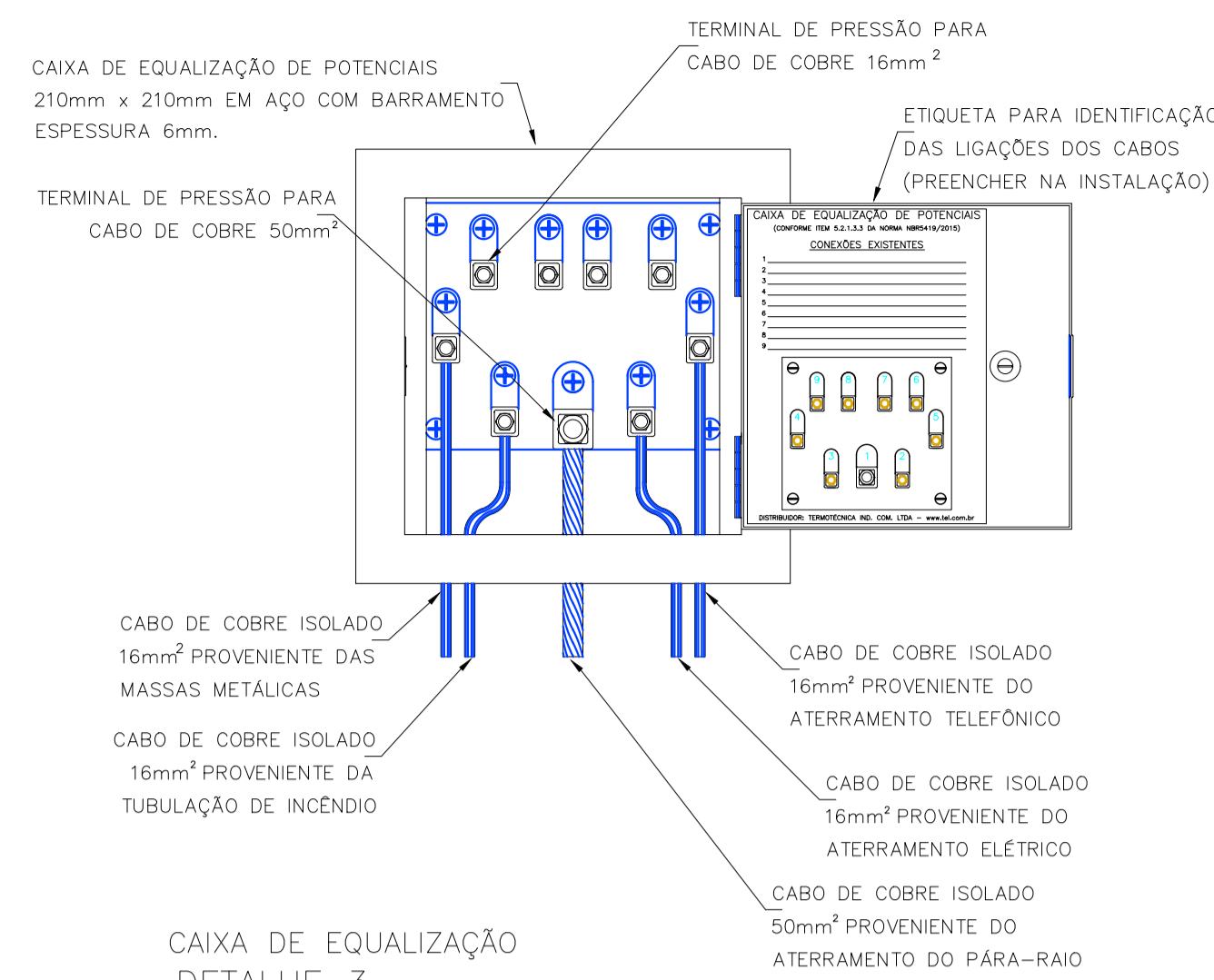

CAIXA DE EQUALIZAÇÃO DETALHE 3 SEM ESCALA

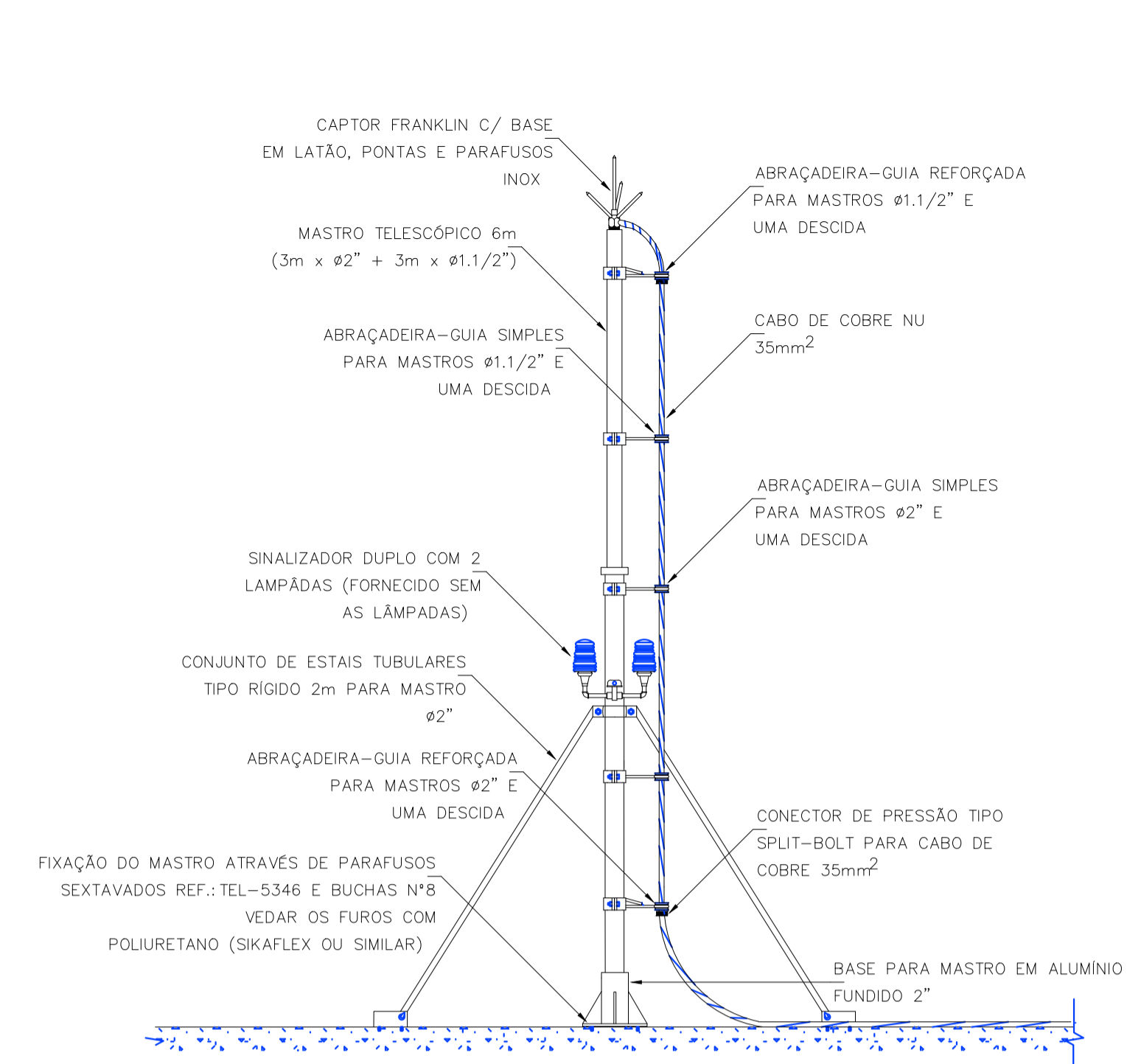

DETALHE DE CAPTOR TIPO FRANKLIN EM MASTRO 6 METROS TELESCÓPICO

DETALHE 4 SEM ESCALA

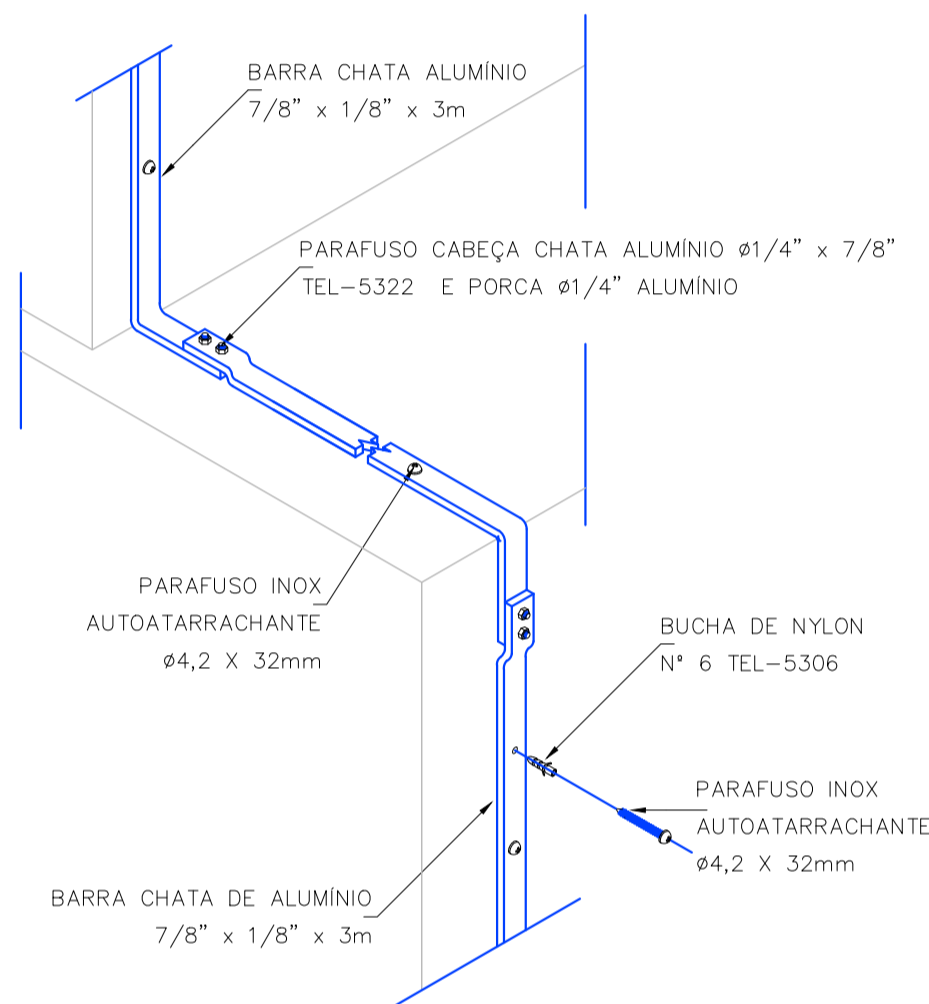

DETALHE DESCIDA EM BARRA CHATA DE ALUMÍNIO

DETALHE 5

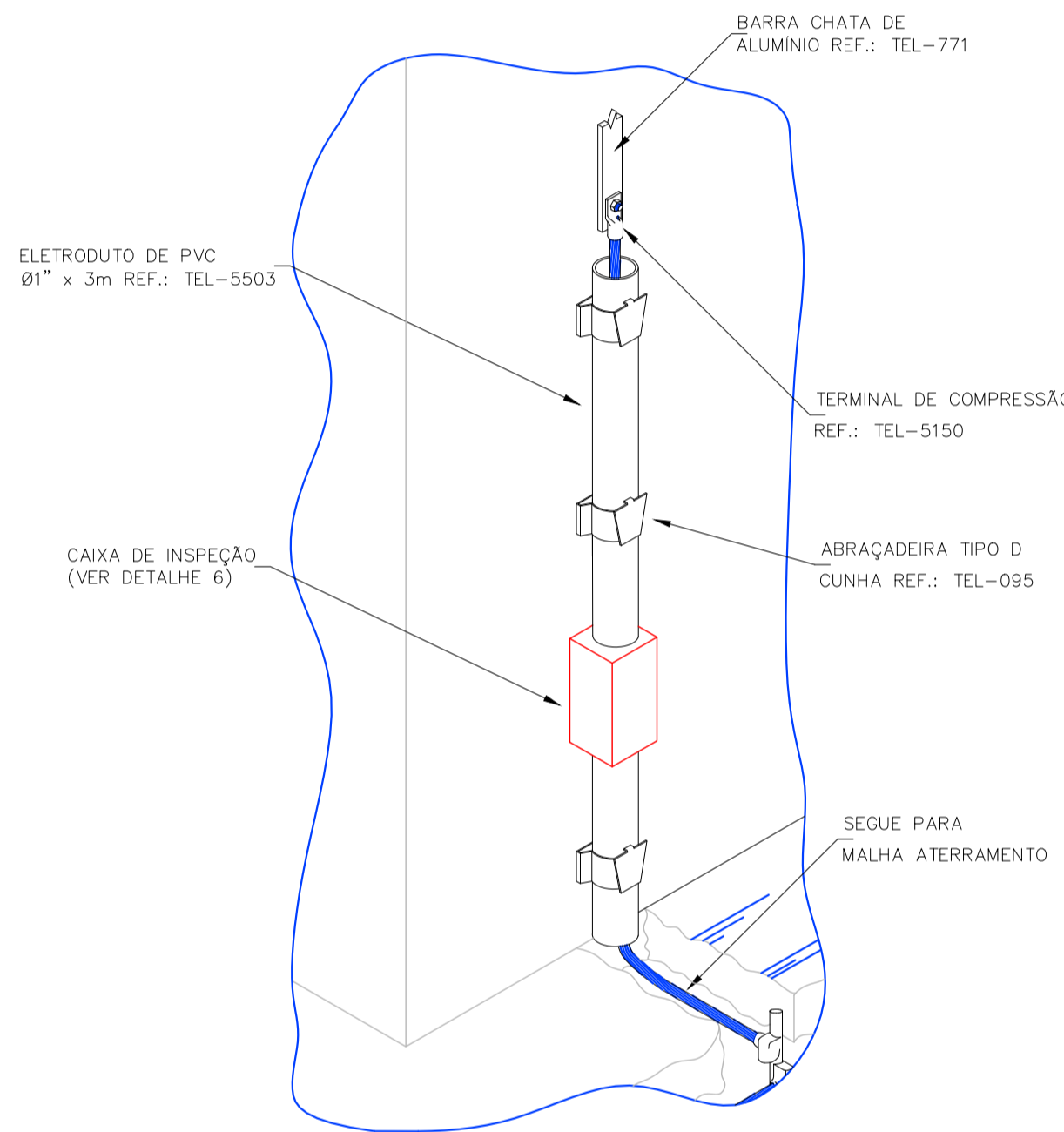

INTERLIGAÇÃO DA FITA DE ALUMÍNIO NO CABO DE ATERRAMENTO

DETALHE 6 SEM ESCALA

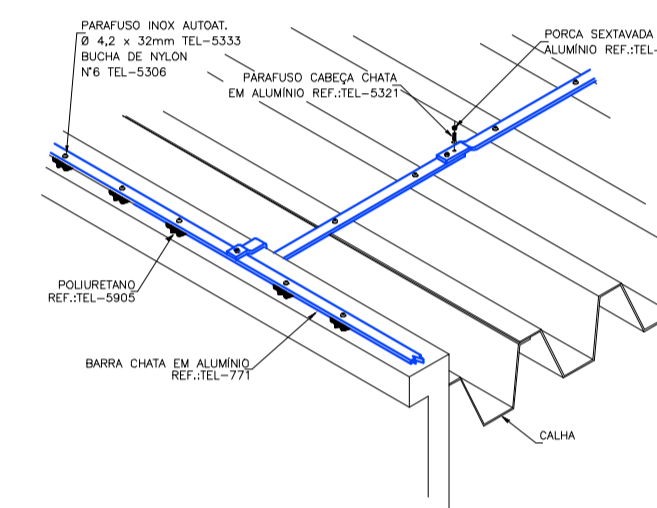

DETALHE DA DERIVAÇÃO DA BARRA CHATA DE ALUMÍNIO PERCORRENDO DA PLATIBANDA PARA A TELHA

DETALHE 7

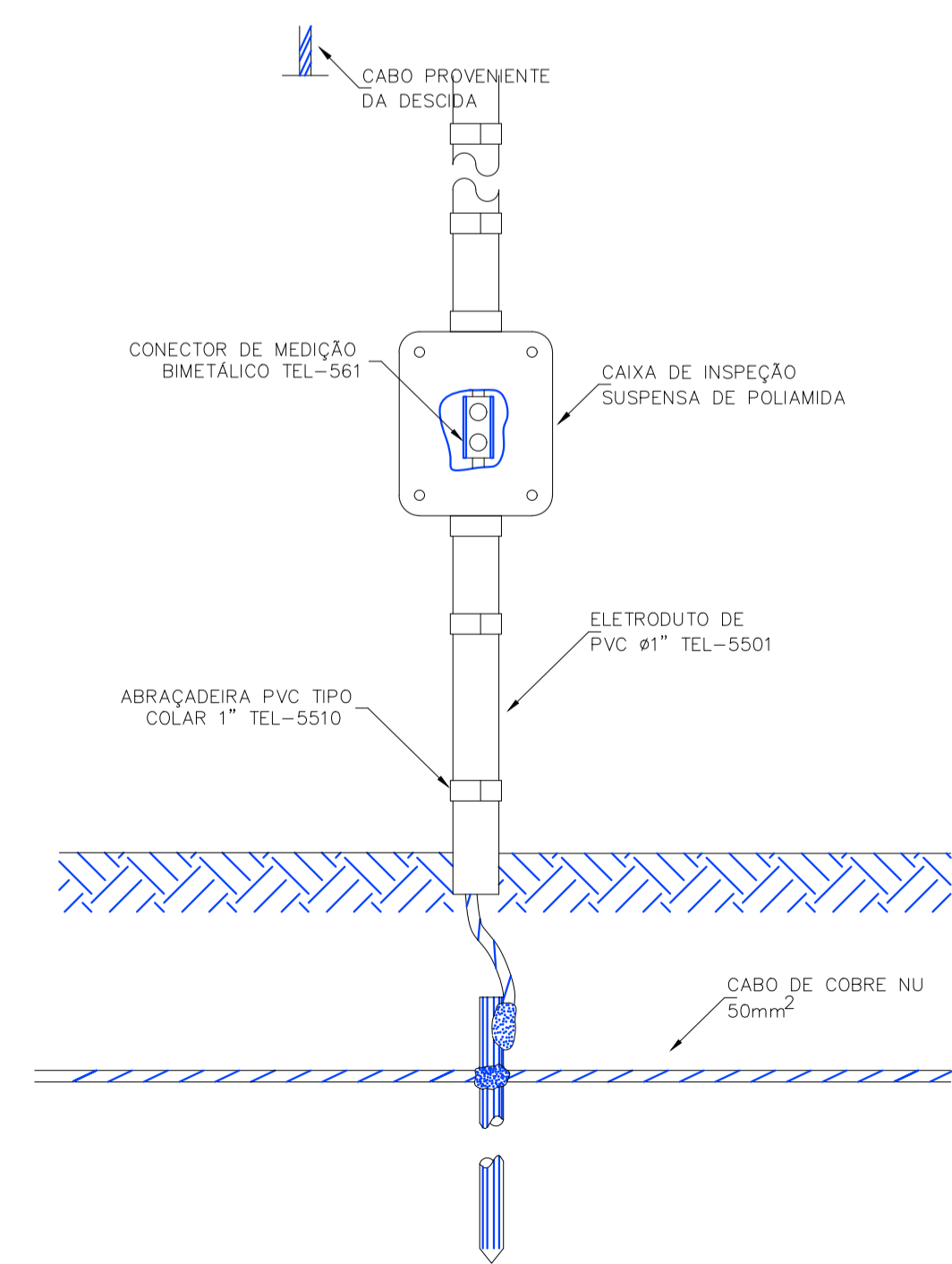

DETALHE CAIXA DE INSPEÇÃO SUSPensa

DETALHE 8 SEM ESCALA

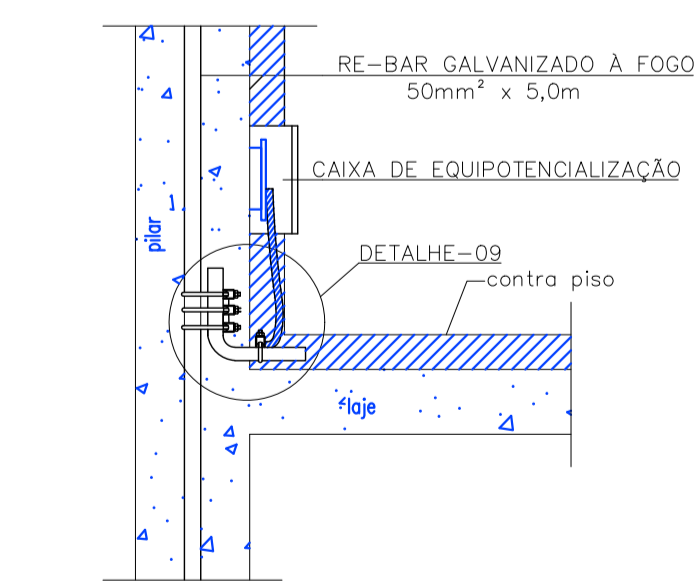

DERIVAÇÃO DO VERGALHO DE DESCIDA PARA INTERLIGAÇÃO DA CAIXA DE EQUALIZAÇÃO

DETALHE 9

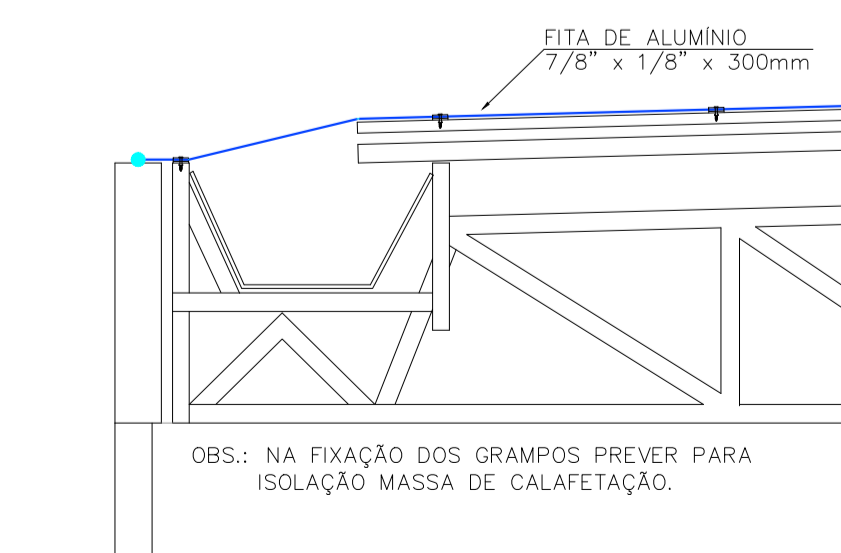

FIXAÇÃO DA FITA NA TELHA METÁLICA

DETALHE 10

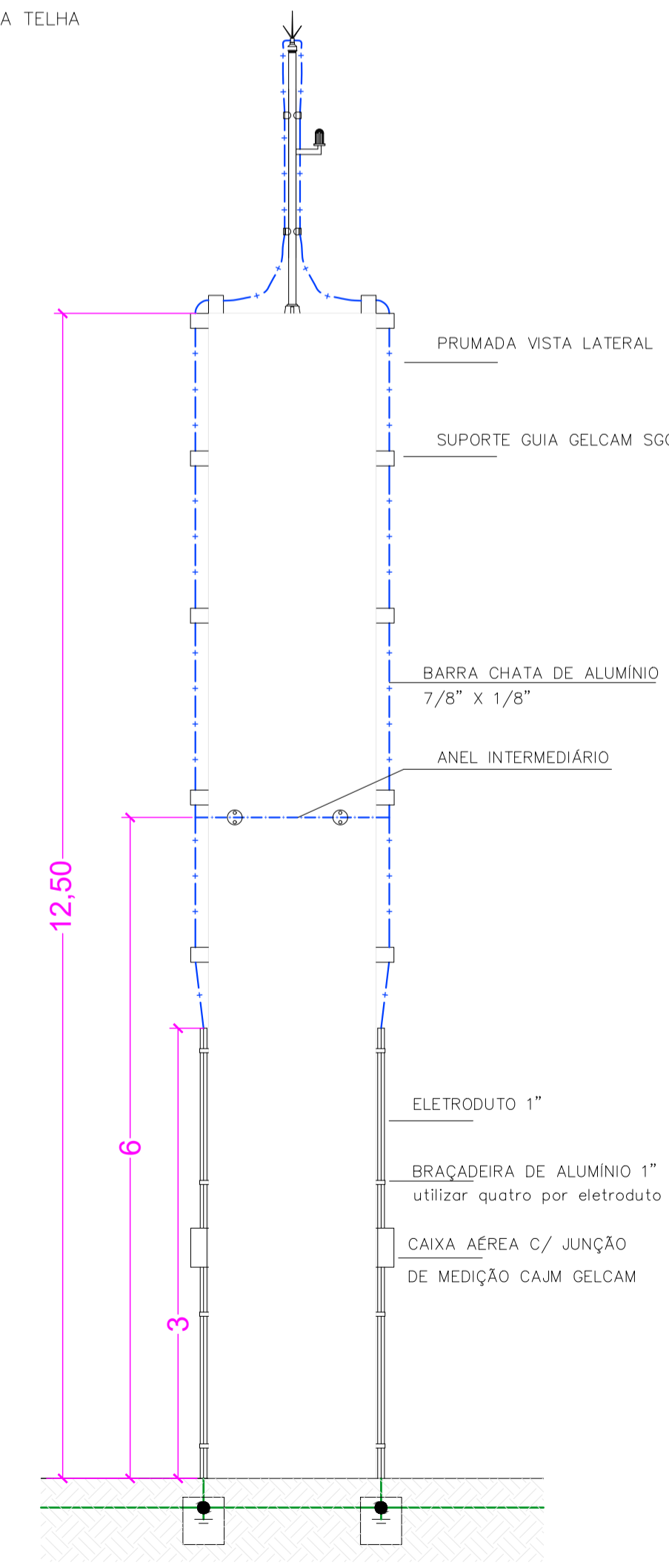

DETALHE DA CAIXA D'ÁGUA

DETALHE 11 SEM ESCALA

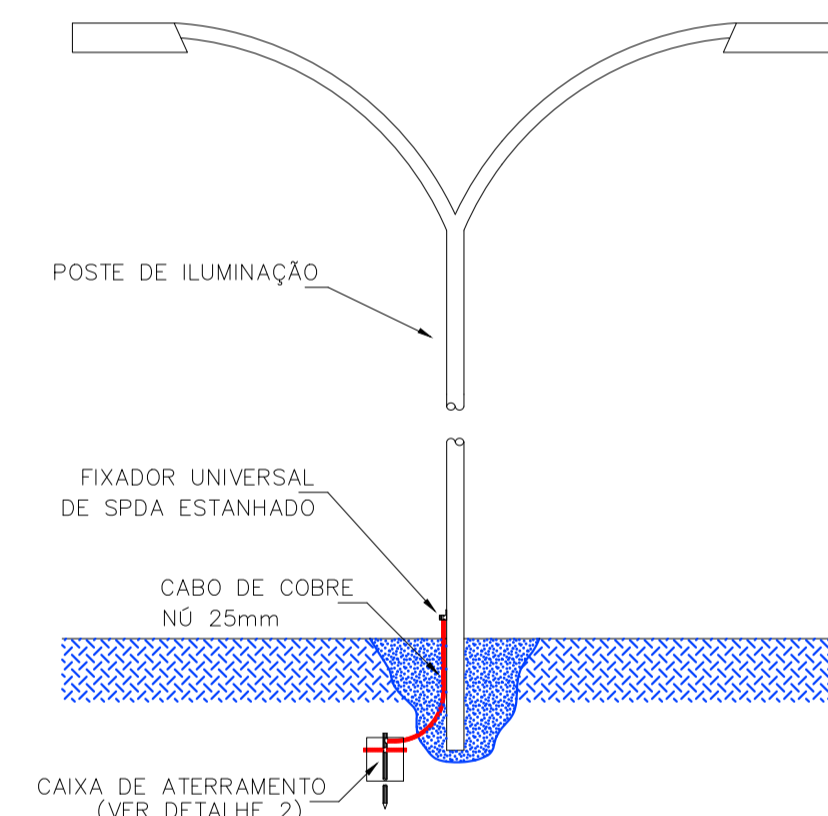

DETALHE ATERRAMENTO POSTES ILUMINAÇÃO

DETALHE 12 SEM ESCALA



PROJETOS E ENGENHARIA LTDA
Parque Domingos Luís, 207 - Jd. São Paulo, São Paulo - SP
CNPJ 38.880.696/0001-40

CLIENTE: PREFEITURA MUNICIPAL DE ITAQUAQUECETUBA
PROJETO: TERMINAL URBANO AVENIDA PRESIDENTE TANCREDO NEVES - S/N
OBRA: PROJETO EXECUTIVO DE ELÉTRICA SPDA - DETALHES







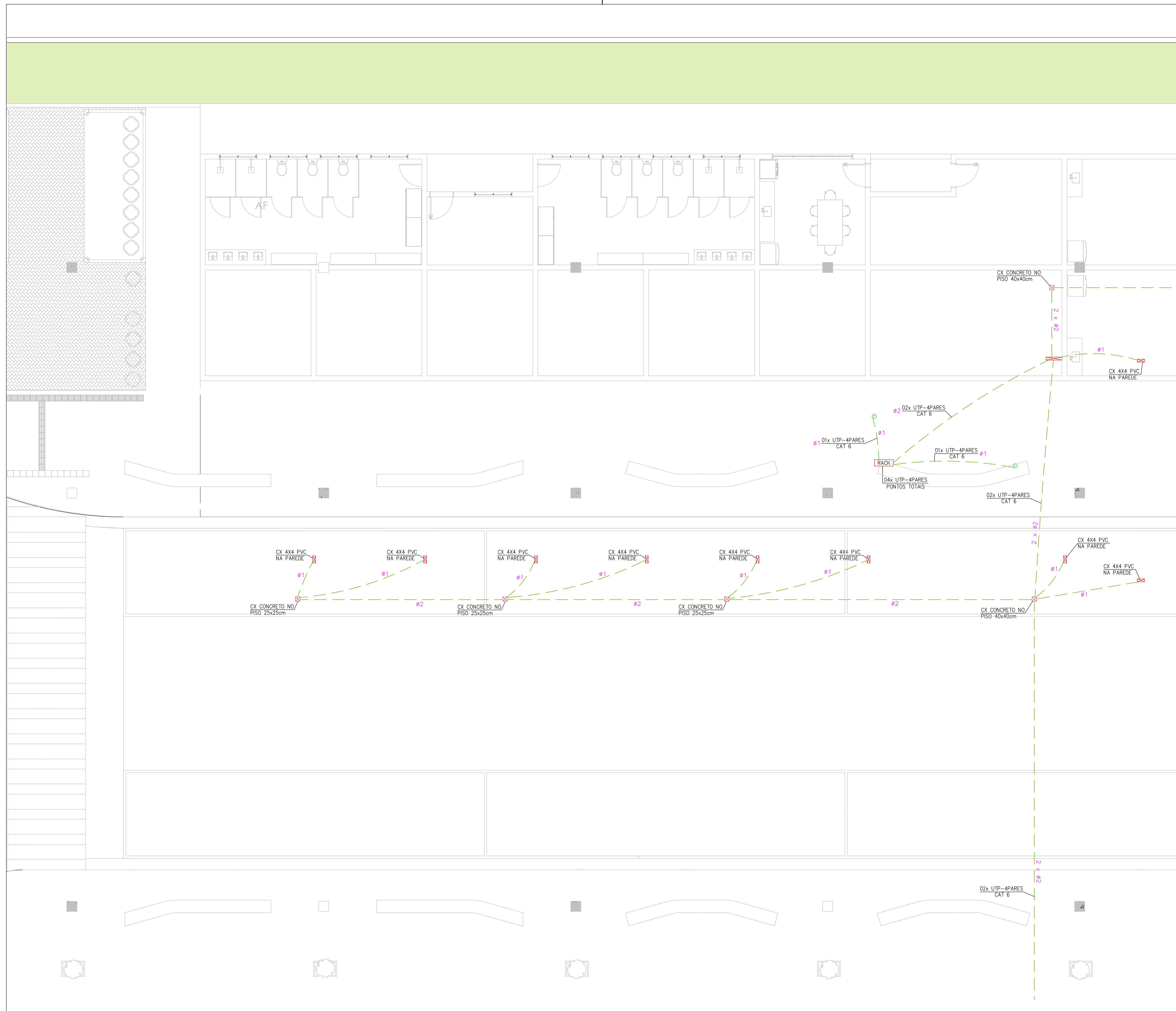

RESPONSÁVEL TÉCNICO: CINTIA HARUMI SÍCITO
CREA: [] ART: [] DESENHO: ALEX
ASS: []

FOLHA: **13**
ESCALA: Como indicado
REVISÃO: 00

REVISÃO 01 DATA 12/2025 DESCRIÇÃO EMISSÃO INICIAL ARQ FEI-RA-TERM-ELE-PLA-13.17-REV01

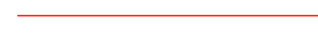

LEGENDA

-  PONTO MULTI-USO (DADOS/TELEFONIA)
C/TO TOMADA SIMPLES RJ45 - 0,30m DO PISO
-  QUADRO RACK
-  QUADRO DE DISTRIBUIÇÃO TELEFONICA
-  ELETRODUTO PVC RÍGIDO APARENTE NO FORRO
-  ELETRODUTO PVC EMBUTIDO NA LAJE / PAREDE
-  ELETRODUTO PVC NO PISO
-  PERFILADO LISO COM TAMPA 38x38
-  ELETROCALHA NO TETO SOBRE O FORRO
MEDIDAS INDICADAS EM PROJETOS

NOTAS

- 1 - OS ELETRODUTOS SEM INDICAÇÃO DE DIÂMETRO SERÃO DE Ø1" (DN 25mm), SENDO DE AÇO GALVANIZADO QUANDO APARENTE, DE PVC RÍGIDO QUANDO EMBUTIDOS E DE PVC RÍGIDO ENVELOPADO EM CONCRETO QUANDO ENTERRADOS;
- 2 - TODA AS INFRA-ESTRUTURA METÁLICAS, INVÓLUCROS METÁLICOS E PAINÉIS E EQUIPAMENTOS DEVERÃO SER ATERRADOS CONFORME NORMAS VIGENTES.
- 3 - TODO ELETRODUTO SECO DEVERÁ POSSUIR ARAME GUIA.
- 4 - NÃO DEVERÁ, EM HIPÓTESE ALGUMA, HAVER EMENDA NOS CABOS DE DADOS E/OU TELEFONIA;
- 5 - TODOS OS CIRCUITOS DEVERÃO POSSUIR IDENTIFICAÇÃO EM TODAS AS CONEXÕES E PONTOS DE UTILIZAÇÃO;
- 6 - TODAS AS BARRAS DE ATERRAMENTO DEVERÃO SER INTERLIGADAS ENTRE SI, ATRAVÉS DE UMA CORDOALHA DE 10 mm² E PONTOS DE UTILIZAÇÃO;
- 7 - OS ELETRODUTOS E REDES PROJETADAS NESTE PROJETO DEVEM SER DESTINADAS EXCLUSIVAMENTE AO SERVIÇO DE TELECOMUNICAÇÕES.
- 8 - AS ELETROCALHAS SEM INDICAÇÃO DE DIÂMETRO, SERÃO DE 100x50mm CHAPA 18

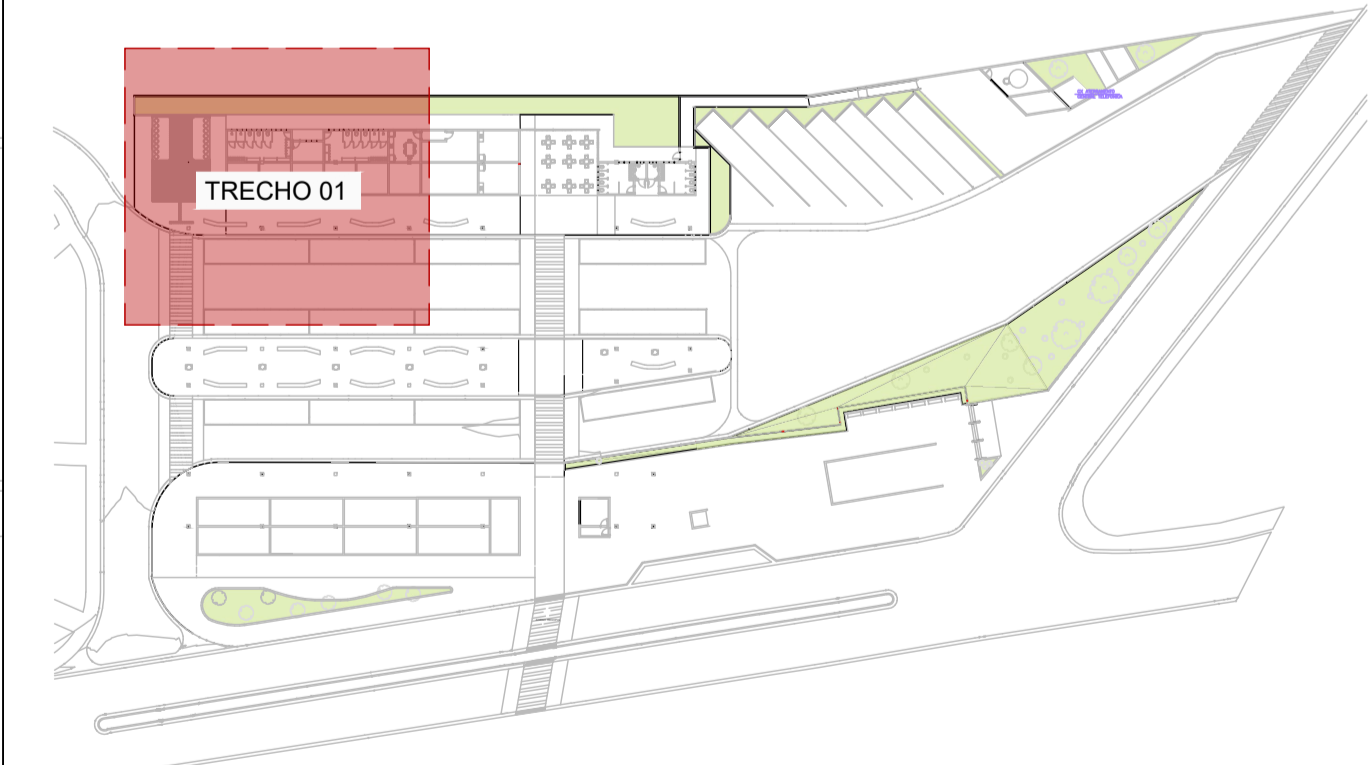

PLANTA CHAVE









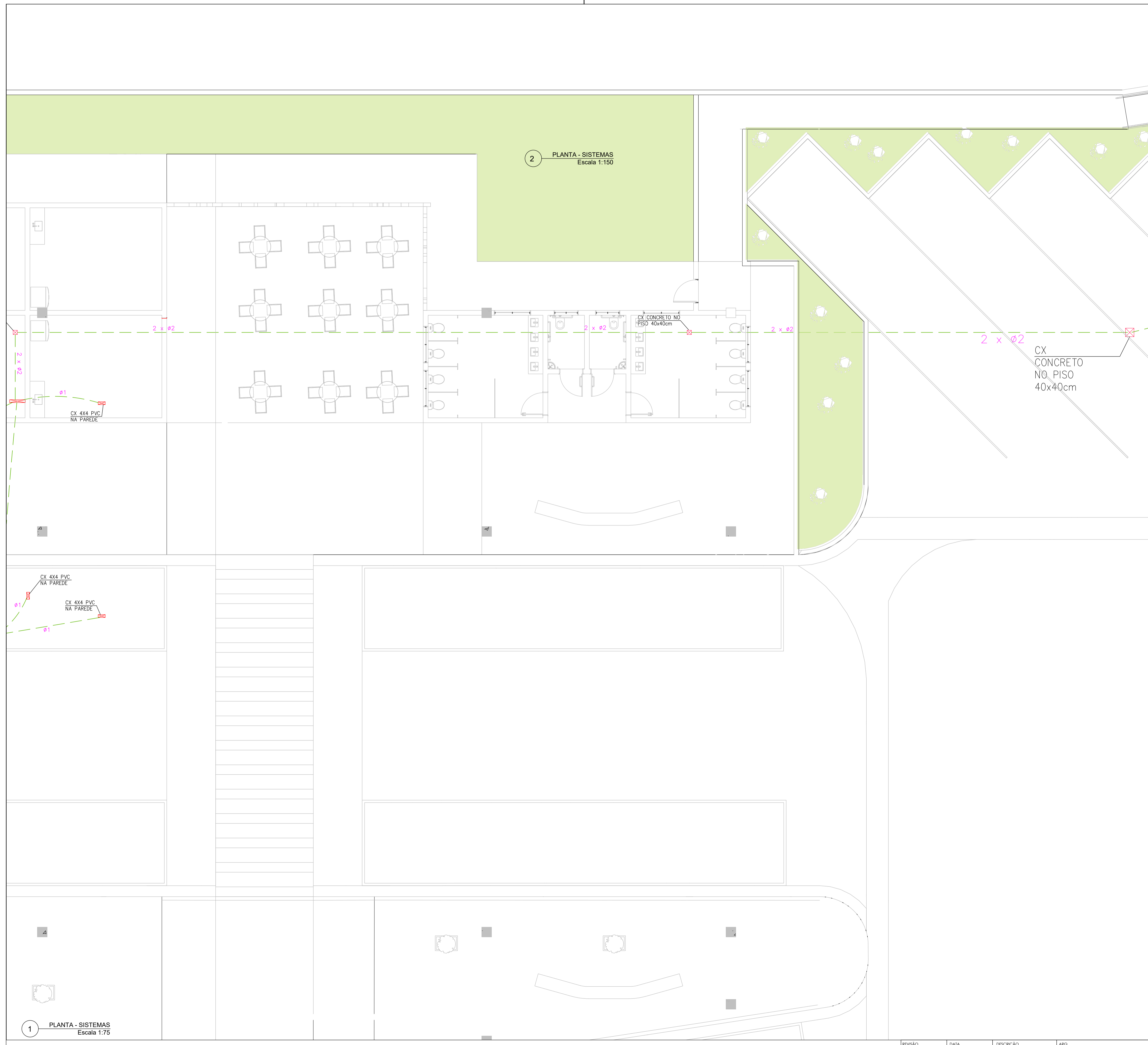

PROJETOS E ENGENHARIA LTDA
Parque Domingos Luís, 207 - Jd. São Paulo, São Paulo - SP.
CNPJ 38.890.696/0001-60

REVISÃO	01	DATA	12/2025	DESCRIÇÃO	EMISSÃO INICIAL	ARQ	FEI/TA-TERM-ELE/PLA-14.17-REV01
---------	----	------	---------	-----------	-----------------	-----	---------------------------------

RESPONSÁVEL TÉCNICO:	CRIA:	ART:	DESENHO:	ASS:
CINTIA HARUMI SICTO			ALEX	

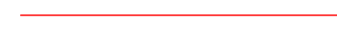

LEGENDA

-  PONTO MULTI-USO (DADOS/TELEFONIA)
C/TO TOMADA SIMPLES RJ45 - 0,30m DO PISO
-  RACK
-  QUADRO DE DISTRIBUIÇÃO TELEFONICA
-  ELETRODUTO PVC RÍGIDO APARENTE NO FORRO
-  ELETRODUTO PVC EMBUTIDO NA LAJE / PAREDE
-  ELETRODUTO PVC NO PISO
-  PERFILADO LISO COM TAMPA 38x38
-  ELETROCALHA NO TETO SOBRE O FORRO
MEDIDAS INDICADAS EM PROJETOS

NOTAS

- 1 - OS ELETRODUTOS SEM INDICAÇÃO DE DIÂMETRO SERÃO DE Ø1" (DN 25mm), SENDO DE AÇO GALVANIZADO QUANDO APARENTES, DE PVC RÍGIDO QUANDO EMBUTIDOS E DE PVC RÍGIDO ENVELOPADO EM CONCRETO QUANDO ENTERRADOS;
- 2 - TODA AS INFRA-ESTRUTURA METÁLICAS, INVÓLUCROS METÁLICOS E PAINÉIS E EQUIPAMENTOS DEVERÃO SER ATERRADOS CONFORME NORMAS VIGENTES.
- 3 - TODO ELETRODUTO SECO DEVERÁ POSSUIR ARAME GUIA.
- 4 - NÃO DEVERÁ, EM HIPÓTESE ALGUMA, HAVER EMENDA NOS CABOS DE DADOS E/OU TELEFONIA;
- 5 - TODOS OS CIRCUITOS DEVERÃO POSSUIR IDENTIFICAÇÃO EM TODAS AS CONEXÕES E PONTOS DE UTILIZAÇÃO;
- 6 - TODAS AS BARRAS DE ATERRAMENTO DEVERÃO SER INTERLIGADAS ENTRE SI, ATRAVÉS DE UMA CORDOALHA DE 10 mm² E PONTOS DE UTILIZAÇÃO;
- 7 - OS ELETRODUTOS E REDES PROJETADAS NESTE PROJETO DEVEM SER DESTINADAS EXCLUSIVAMENTE AO SERVIÇO DE TELECOMUNICAÇÕES.
- 8 - AS ELETROCALHAS SEM INDICAÇÃO DE DIÂMETRO, SERÃO DE 100x50mm CHAPA 18

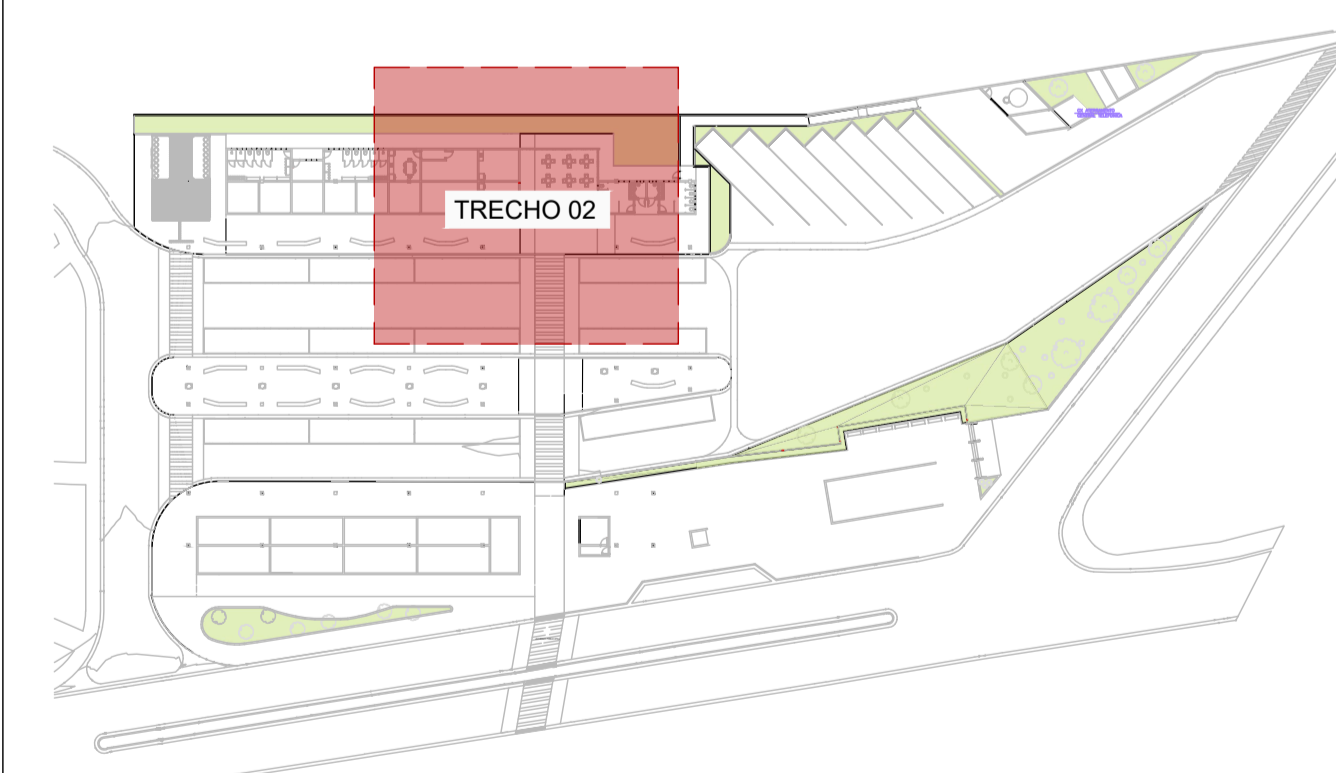

PLANTA CHAVE



PROJETOS E ENGENHARIA LTDA
Parque Domingos Luís, 207 - Jd. São Paulo, São Paulo - SP.
CNPJ 38.890.696/0001-60

CLIENTE: PREFEITURA MUNICIPAL DE ITAQUAQUECETUBA		FOLHA: 15	
PROJETO: TERMINAL URBANO AVENIDA PRESIDENTE TANCREDO NEVES - S/N		ESCALA: Como indicado	
EQUIPA: PROJETO EXECUTIVO DE ELÉTRICA SISTEMAS - PAVIMENTO TERREO - TRECHO 2		REVISÃO: 00	
RESPONSÁVEL TÉCNICO: CINTIA HARUMI SICTO	CREA: [REDACTED]	ART: ALEX	DESENHO: ASS: ALEX

REVISÃO: 01	DATA: 12/2025	DESCRIÇÃO: EMISSÃO INICIAL	ARQ: FEI/TA-TERM-ELE-PLA-15_17-REV01
-------------	---------------	----------------------------	--------------------------------------

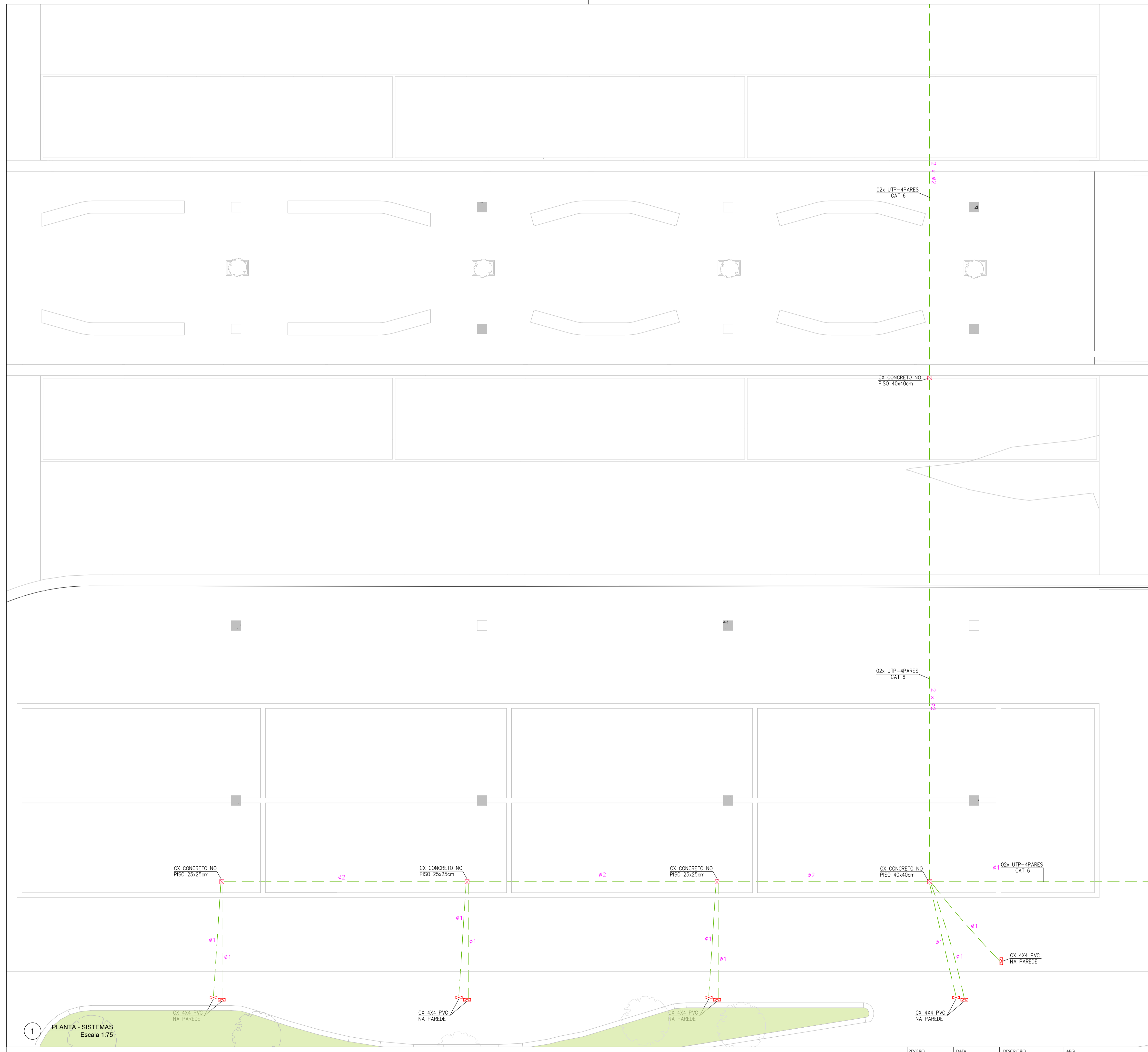

LEGENDA

- Ⓛ PONTO MULTI-USO (DADOS/TELEFONIA)
CUTO TOMADA SIMPLES RJ45 - 0,30m DO PISO
- RACK QUADRO RACK
- QUADRO DE DISTRIBUIÇÃO TELEFONICA
- ELETRODUTO PVC RÍGIDO APARENTE NO FORRO
- ELETRODUTO PVC EMBUTIDO NA LAJE / PAREDE
- ELETRODUTO PVC NO PISO
- PERFILADO LISO COM TAMPA 38x38
- = ELETROCALHA NO TETO SOBRE O FORRO
MEDIDAS INDICADAS EM PROJETOS

NOTAS

- 1 - OS ELETRODUTOS SEM INDICAÇÃO DE DIÂMETRO SERÃO DE $\phi 1"$ (DN 25mm), SENDO DE AÇO GALVANIZADO QUANDO APARENTES, DE PVC RÍGIDO QUANDO EMBUTIDOS E DE PVC RÍGIDO ENVELOPADO EM CONCRETO QUANDO ENTERRADOS;
- 2 - TODA A INFRA-ESTRUTURA METÁLICAS, INVÓLUCROS METÁLICOS E PAINÉIS E EQUIPAMENTOS DEVERÃO SER ATERRADOS CONFORME NORMAS VIGENTES.
- 3 - TODO ELETRODUTO SECO DEVERÁ POSSUIR ARAME GUIA.
- 4 - NÃO DEVERÁ, EM HIPÓTESE ALGUMA, HAVER EMENDA NOS CABOS DE DADOS E/OU TELEFONIA;
- 5 - TODOS OS CIRCUITOS DEVERÃO POSSUIR IDENTIFICAÇÃO EM TODAS AS CONEXÕES E PONTOS DE UTILIZAÇÃO;
- 6 - TODAS AS BARRAS DE ATERRAMENTO DEVERÃO SER INTERLIGADAS ENTRE SI, ATRAVÉS DE UMA CORDOALHA DE 10 mm² E PONTOS DE UTILIZAÇÃO;
- 7 - OS ELETRODUTOS E REDES PROJETADAS NESTE PROJETO DEVEM SER DESTINADAS EXCLUSIVAMENTE AO SERVIÇO DE TELECOMUNICAÇÕES.
- 8 - AS ELETROCALHAS SEM INDICAÇÃO DE DIÂMETRO, SERÃO DE 100x50mm CHAPA 18

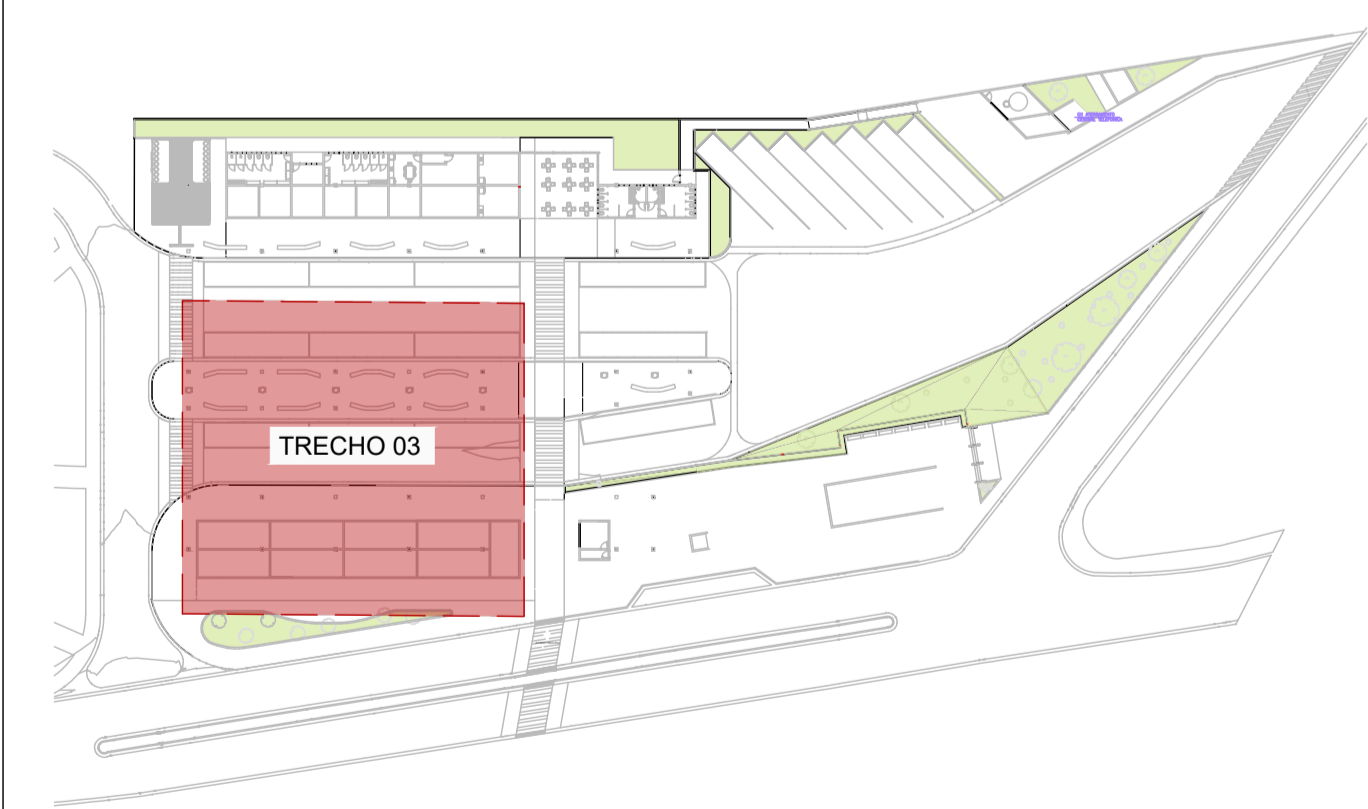

PLANTA CHAVE

RGSE PROJETOS E ENGENHARIA LTDA
 Parque Domingos Luís, 207 - Jd. São Paulo, São Paulo - SP
 CEP: 38.880-696/0001-60





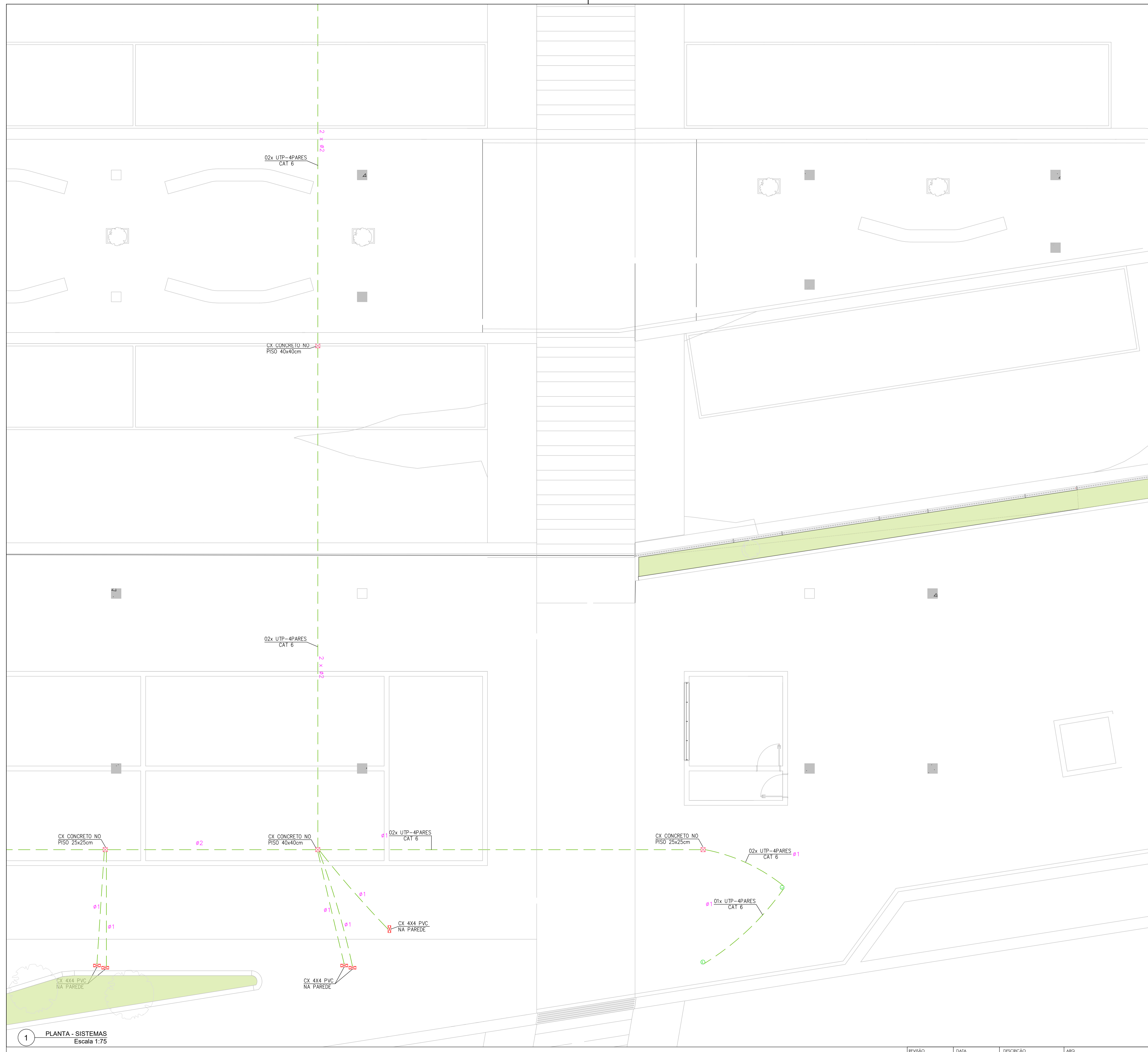

CLIENTE: PREFEITURA MUNICIPAL DE ITAGUAQUECETUBA		FOLHA: 16	
PROJETO: TERMINAL URBANO AVENIDA PRESIDENTE TANCREDO NEVES - S/N		ESCALA: Como indicado	
EQUIPA: PROJETO EXECUTIVO DE ELÉTRICA SISTEMAS - PAVIMENTO TERREO - TRECHO 3		REVISÃO: 00	
RESPONSÁVEL TÉCNICO: CINTIA HARUMI SICTO	CREA: [REDACTED]	ART: [REDACTED]	DESENHO: ASS: ALEX [REDACTED]

1 PLANTA - SISTEMAS
Escala 1:75

REVISÃO 01	DATA 12/2025	DESCRIÇÃO EMIÇÃO INICIAL	ARQ FEITA-TERM-ELE-PLA-16_17-REV01
---------------	-----------------	-----------------------------	---------------------------------------

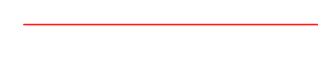

LEGENDA

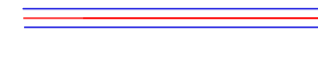
-  PONTO MULTI-USO (DADOS/TELEFONIA)
CJTO TOMADA SIMPLES RJ45 - 0,30m DO PISO
-  RACK
-  QUADRO DE DISTRIBUIÇÃO TELEFONICA
-  ELETRODUTO PVC RÍGIDO APARENTE NO FORRO
-  ELETRODUTO PVC EMBUTIDO NA LAJE / PAREDE
-  ELETRODUTO PVC NO PISO
-  PERFILADO LISO COM TAMPA 38x38
-  ELETROCALHA NO TETO SOBRE O FORRO
MEDIDAS INDICADAS EM PROJETOS

NOTAS

- 1 - OS ELETRODUTOS SEM INDICAÇÃO DE DIÂMETRO SERÃO DE Ø1" (DN 25mm), SENDO DE AÇO GALVANIZADO QUANDO APARENTES, DE PVC RÍGIDO QUANDO EMBUTIDOS E DE PVC RÍGIDO ENVELOPADO EM CONCRETO QUANDO ENTERRADOS;
- 2 - TODA AS INFRA-ESTRUTURA METÁLICAS, INVÓLCROS METÁLICOS E PAINÉIS E EQUIPAMENTOS DEVERÃO SER ATERRADOS CONFORME NORMAS VIGENTES.
- 3 - TODO ELETRODUTO SECO DEVERÁ POSSUIR ARAME GUIA.
- 4 - NÃO DEVERÁ, EM HIPÓTESE ALGUMA, HAVER EMENDA NOS CABOS DE DADOS E/OU TELEFONIA;
- 5 - TODOS OS CIRCUITOS DEVERÃO POSSUIR IDENTIFICAÇÃO EM TODAS AS CONEXÕES E PONTOS DE UTILIZAÇÃO;
- 6 - TODAS AS BARRAS DE ATERRAMENTO DEVERÃO SER INTERLIGADAS ENTRE SI, ATRAVÉS DE UMA CORDOALHA DE 10 mm² E PONTOS DE UTILIZAÇÃO;
- 7 - OS ELETRODUTOS E REDES PROJETADAS NESTE PROJETO DEVER SER DESTINADAS EXCLUSIVAMENTE AO SERVIÇO DE TELECOMUNICAÇÕES.
- 8 - AS ELETROCALHAS SEM INDICAÇÃO DE DIÂMETRO, SERÃO DE 100x50mm CHAPA 18

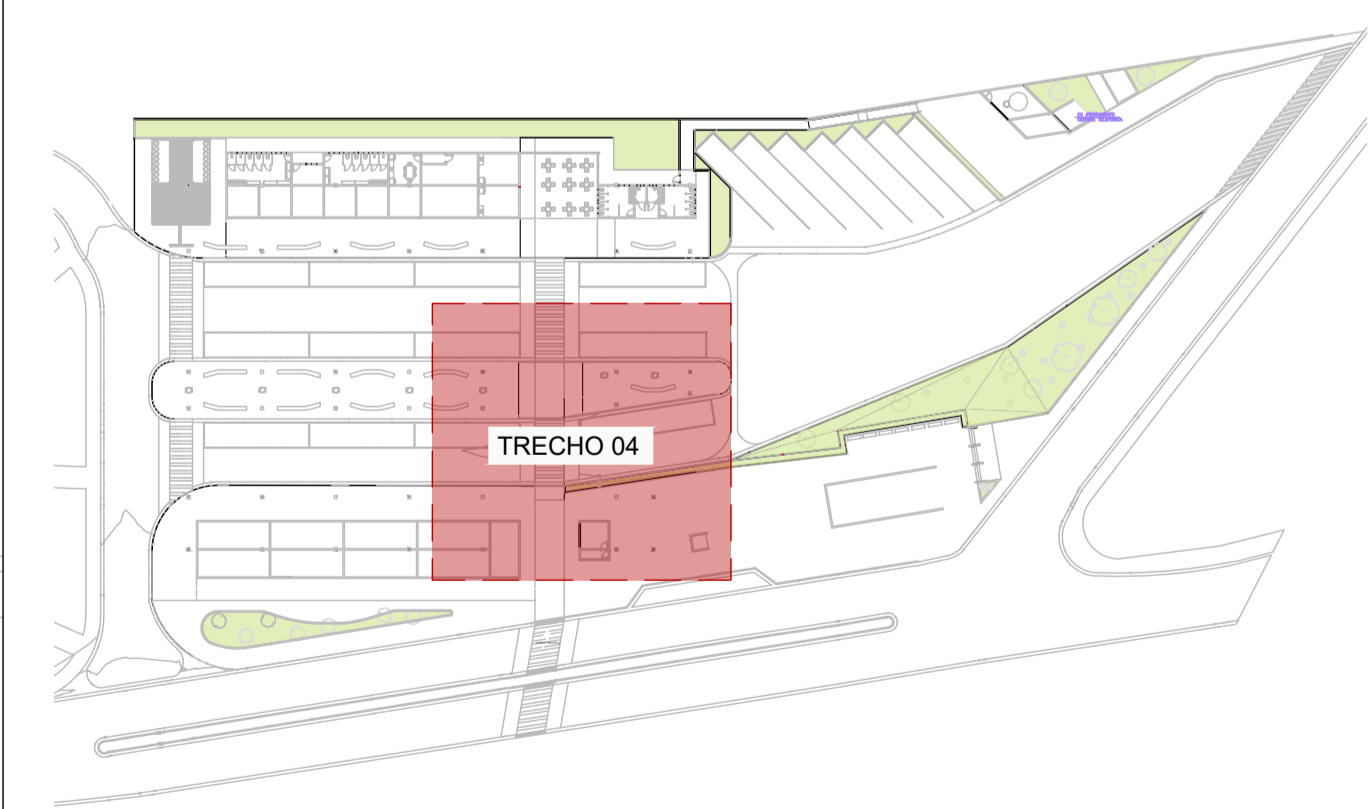

PROJETOS E ENGENHARIA LTDA
Parque Domingos Luís, 207 - Jd. São Paulo, São Paulo - SP.
CNPJ 38.880.696/0001-60

CLIENTE: PREFEITURA MUNICIPAL DE ITAGUAQUECETUBA PROJETO: TERMINAL URBANO AVENIDA PRESIDENTE TANCREDO NEVES - S/N EDIFÍCIO: PROJETO EXECUTIVO DE ELÉTRICA SISTEMAS - PAVIMENTO TERREO - TRECHO 4	RESPONSÁVEL TÉCNICO: CINTIA HARUMI SICTO CREA: [REDACTED] ART: [REDACTED]	DESENHO: ALEX ASS: [REDACTED]	ESCALA: Como Indicado	FOLHA: 17 REVISÃO: 00
--	---	----------------------------------	-----------------------	------------------------------------

1 PLANTA - SISTEMAS
Escala 1:75

REVISÃO	DATA	DESCRIÇÃO	ARQ
01	12/2025	EMISSÃO INICIAL	FETA-TERM-ELE-PLA-17_17-REV01