

ALIMENTAÇÃO PEE 101
440 Vca (3F + T)
Alimentação proveniente do transformador TRD 201
Bitola: 3#6mm² + 1x6mm²

13 - 14 /3,5:B
21 - 22
31 - 32
43 - 44

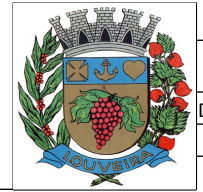

Prefeitura Municipal de Louveira
Implantação de melhorias operacionais da ETE situada no município de Louveira - Fase 01
Estação de Tratamento de Esgoto
CENTRÍFUGA - BOMBA 02



DESENHO
ELE-017
RV. 0 FL. 2/6
DATA: 07/05/2025
ESCALA
PROJEÇÃO UTM
DATUM WGS 1984

Engº Responsável: Douglas Roberto Philomeno
ART: 2620250778202

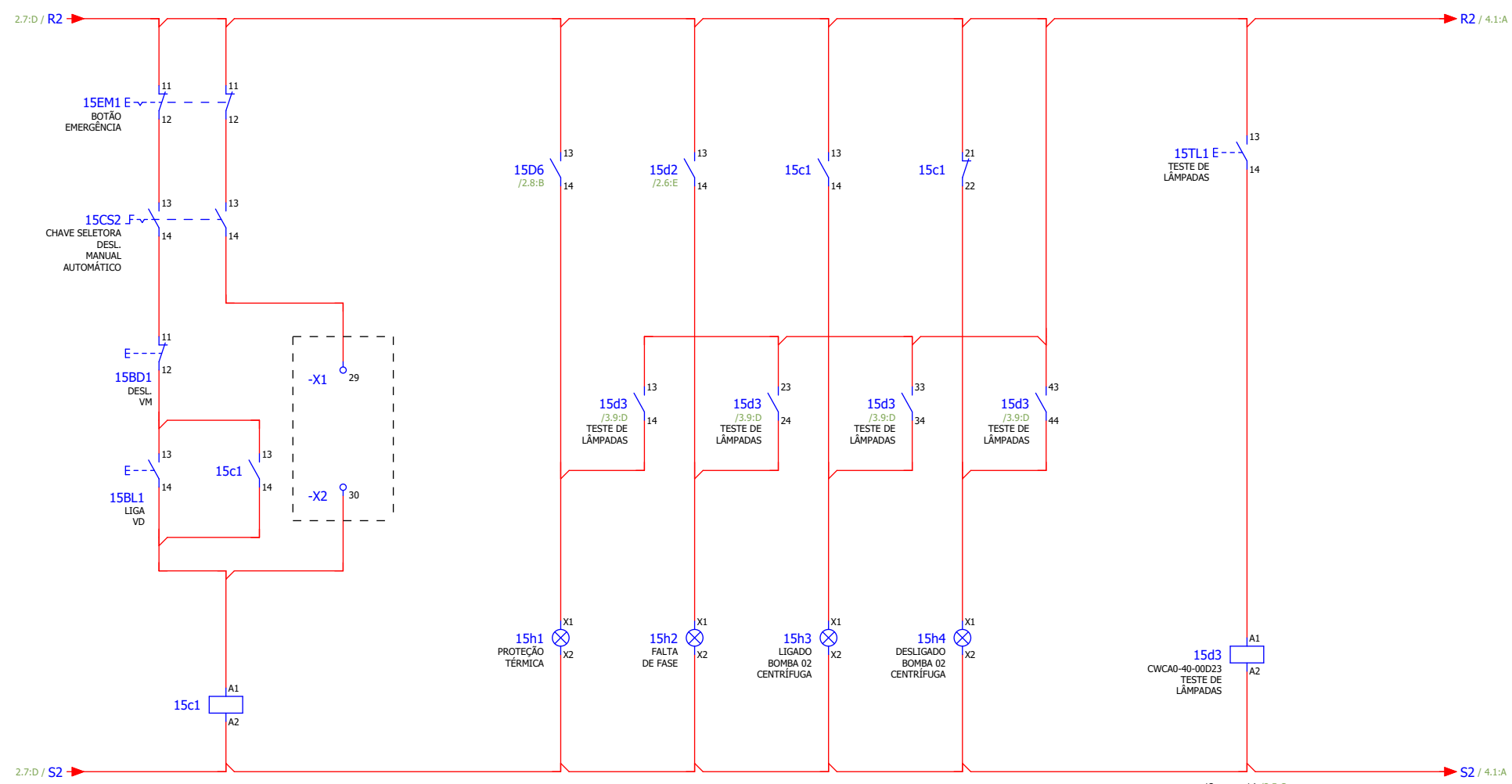

- 1L1 ZT1
- 3L2 4T2
- 5L3 6T3 /2.8:C
- 13 14 /3.3:C
- 13 14 /3.6:B
- 21 22 /3.7:B

- 13 14 /3.5:C
- 23 24 /3.6:C
- 33 34 /3.7:C
- 43 44 /3.7:C



Prefeitura Municipal de Louveira
Implantação de melhorias operacionais da ETE situada no município de Louveira - Fase 01
 Estação de Tratamento de Esgoto
 CENTRÍFUGA - BOMBA 02

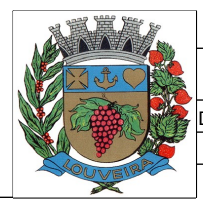

DESENHO	
ELE-017	
RV. 0	FL. 3/6
DATA: 07/05/2025	
ESCALA	
PROJEÇÃO UTM DATUM WGS 1984	

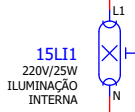
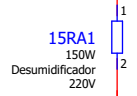
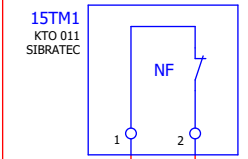
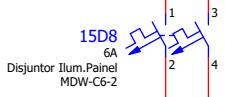
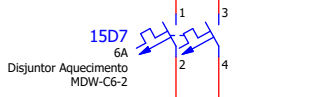
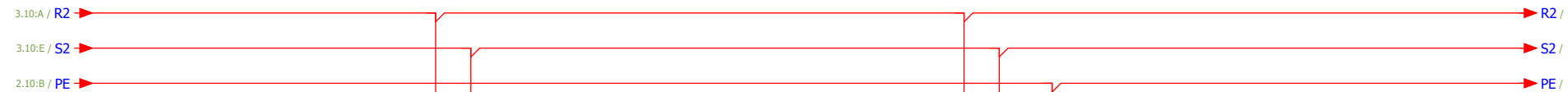

Prefeitura Municipal de Louveira
Implantação de melhorias operacionais da ETE situada no município de Louveira - Fase 01
 Estação de Tratamento de Esgoto
 CENTRÍFUGA - BOMBA 02

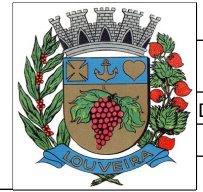

DESENHO	
ELE-017	
RV. 0	FL. 4/6
DATA: 07/05/2025	
ESCALA	
PROJEÇÃO UTM DATUM WGS 1984	

Engº Responsável: Douglas Roberto Philomeno
 ART: 2620250778202

Lista de Materiais

ITEM	TAG	DESCRIÇÃO	QUANT.	UNIDADE	REFERÊNCIA	FABRICANTE
1	15BL1	BOTAO CSW2-BDF21IO WH	1		12724261	WEG AUTOMAÇÃO E CONTROLE
2	15BL1;15CS2;15EM1 15TL1;15h1...15h4	FLANGE AF3F	8		12670264	WEG AUTOMAÇÃO E CONTROLE
3	15BL1	BLOCO CONTATO BCA10F-CSW	1		13261897	WEG AUTOMAÇÃO E CONTROLE
4	15BL1;15EM1	BLOCO CONTATO BC01F-CSW	3		12891186	WEG AUTOMAÇÃO E CONTROLE
5	15CS2	COMUTADOR CSW-CK3F45 WH	1		12882311	WEG AUTOMAÇÃO E CONTROLE
6	15CS2;15TL1	BLOCO CONTATO BC10F-CSW	3		12891184	WEG AUTOMAÇÃO E CONTROLE
7	15D1	MINIDISJUNTOR TERMOMAGN MDW-C20-3	1	PÇ	10076425	WEG AUTOMAÇÃO E CONTROLE
8	15D2	MINIDISJUNTOR TERMOMAGN MDW-C16-3	1	PÇ	10076417	WEG AUTOMAÇÃO E CONTROLE
9	15D3	MINIDISJUNTOR TERMOMAGN MDW-C4-3	1		10076393	WEG AUTOMAÇÃO E CONTROLE
10	15D4	MINIDISJUNTOR TERMOMAGN MDW-C4	1		10076389	WEG AUTOMAÇÃO E CONTROLE
11	15D5	MINIDISJUNTOR TERMOMAGN MDW-C10-2	1	PÇ	10076407	WEG AUTOMAÇÃO E CONTROLE
12	15D6	DISJUNTOR-MOTOR AZ MPW18-3-D063	1		12429371	WEG AUTOMAÇÃO E CONTROLE
13	15D6	BLOCO CONTATO AZ ACBF-11	1		12463886	WEG AUTOMAÇÃO E CONTROLE
14	15D6	CONTATOR CWB9-11-30D23	1	PÇ	12220434	WEG AUTOMAÇÃO E CONTROLE
15	15D7;15D8	MINIDISJUNTOR TERMOMAGN MDW-C6-2	2	PÇ	10076399	WEG AUTOMAÇÃO E CONTROLE
16	15EM1	BOTAO CSW-BESGM WH	1		13268381	WEG AUTOMAÇÃO E CONTROLE
17	15FC1	CHAVE FIM DE CURSO 1NO/1NF	1	Peça	3SE5232-0CC05	Siemens AG
18	15LI1	Luminária para Paineis 220V - 25W	1	Peça	96061	TASCO
19	15PR1	PROTETOR SURTOS SPW27545	4		10609714	WEG AUTOMAÇÃO E CONTROLE
20	15RA1	DESUMIDIFICADOR DE PAINÉIS 150W	1		14087	
21	15TL1	BOTAO CSW-BF4 WH	1		12882151	WEG AUTOMAÇÃO E CONTROLE
22	15TM1	TERMOSTATO KTO 011 - 1NF P/ AQUECIMENTO	1	PÇ	TERMOSTATO KTO 011	SIBRATEC
23	15TP1	TRANSFORMADOR 440/220V - 1000VA	1		4AM70360AB420EFO	
24	15d2	MINICONTATOR AZ CWCA0-22-00D23	1		12487237	WEG AUTOMAÇÃO E CONTROLE
25	15d3	MINICONTATOR AZ CWCA0-40-00D23	1		12487385	WEG AUTOMAÇÃO E CONTROLE



Prefeitura Municipal de Louveira
Implantação de melhorias operacionais da ETE situada no município de Louveira - Fase 01

Estação de Tratamento de Esgoto
 CENTRÍFUGA - BOMBA 02

Engº Responsável: Douglas Roberto Philomeno
 ART: 2620250778202

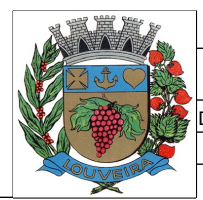

DESENHO
 ELE-017

RV. 0	FL. 5/6
----------	------------

DATA: 07/05/2025

ESCALA

PROJEÇÃO UTM
 DATUM WGS 1984

Lista de Materiais

ITEM	TAG	DESCRIÇÃO	QUANT.	UNIDADE	REFERÊNCIA	FABRICANTE
26	15g1	RELÉ DE MONITORAMENTO (440V)	1		13960224	WEG AUTOMAÇÃO E CONTROLE
27	15h1...15h3	SINALEIRO CSW-SD1-FD66-3VF	3		12923060	WEG AUTOMAÇÃO E CONTROLE
28	15h1...15h4	BLOCO ILUMINACAO CSW-BIDLF-0D66	4		12640053	WEG AUTOMAÇÃO E CONTROLE
29	15h4	SINALEIRO CSW-SD2-FD66-3VF	1		12923059	WEG AUTOMAÇÃO E CONTROLE



LOCALIZAÇÃO

Prefeitura Municipal de Louveira
Implantação de melhorias operacionais da ETE situada no município de Louveira - Fase 01

Estação de Tratamento de Esgoto
 CENTRÍFUGA - BOMBA 02



DESENHO
ELE-017

RV. 0	FL. 6/6
----------	------------

DATA: 07/05/2025

ESC
PROJ
DATL



Assinado digitalmente por LUIS ROBERTO FONTES, Data: 17/04/2026 08:50

Assinado digitalmente por DOUGLAS ROBERTO PHILOMENO, Data: 12/03/2026 13:46

Código: [b4ed2c22-1e67-45ff-ba38-68e2663a16c5](#)

Visão geral de símbolos

Símbolos	
Gráfico	Descrição
	Contato NA, contato auxiliar
	Contato NF, contato auxiliar
	Bobina para contador de potência
	Botão de apertar, contato NA
	Botão de apertar, contato NF
	Interruptor, contato NF
	Lâmpada, simples
	Resistor, simples
	Motor trifásico
	Disjuntor

Símbolos	
Gráfico	Descrição
	Disjuntor duplo
	Borne, geral, 1 ponto de conexão
	Contato triplo NA
	Chave de sobrecarga do motor, tripolar
	Interruptor, contato NA duplo
	Iluminação, 3 pontos de conexão
	Transformador, 4 pontos de conexão
	Interruptor fim de curso, Contato NA
	Comutador, contato auxiliar
	Disjuntor triplo

Símbolos	
Gráfico	Descrição
	Circuito de proteção

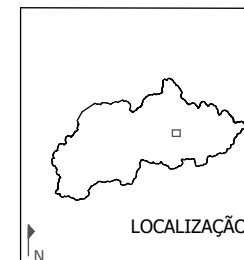

Prefeitura Municipal de Louveira
Implantação de melhorias operacionais da ETE situada no município de Louveira - Fase 01

Estação de Tratamento de Esgoto
 Bomba de Drenagem EE de Lodo

Engº Responsável: Douglas Roberto Philomeno
 ART: 2620250778202



DESENHO
 ELE-018

RV. 0	FL. 1/6
----------	------------

DATA: 06/05/25

ESCALA

PROJEÇÃO UTM
 DATUM WGS 1984

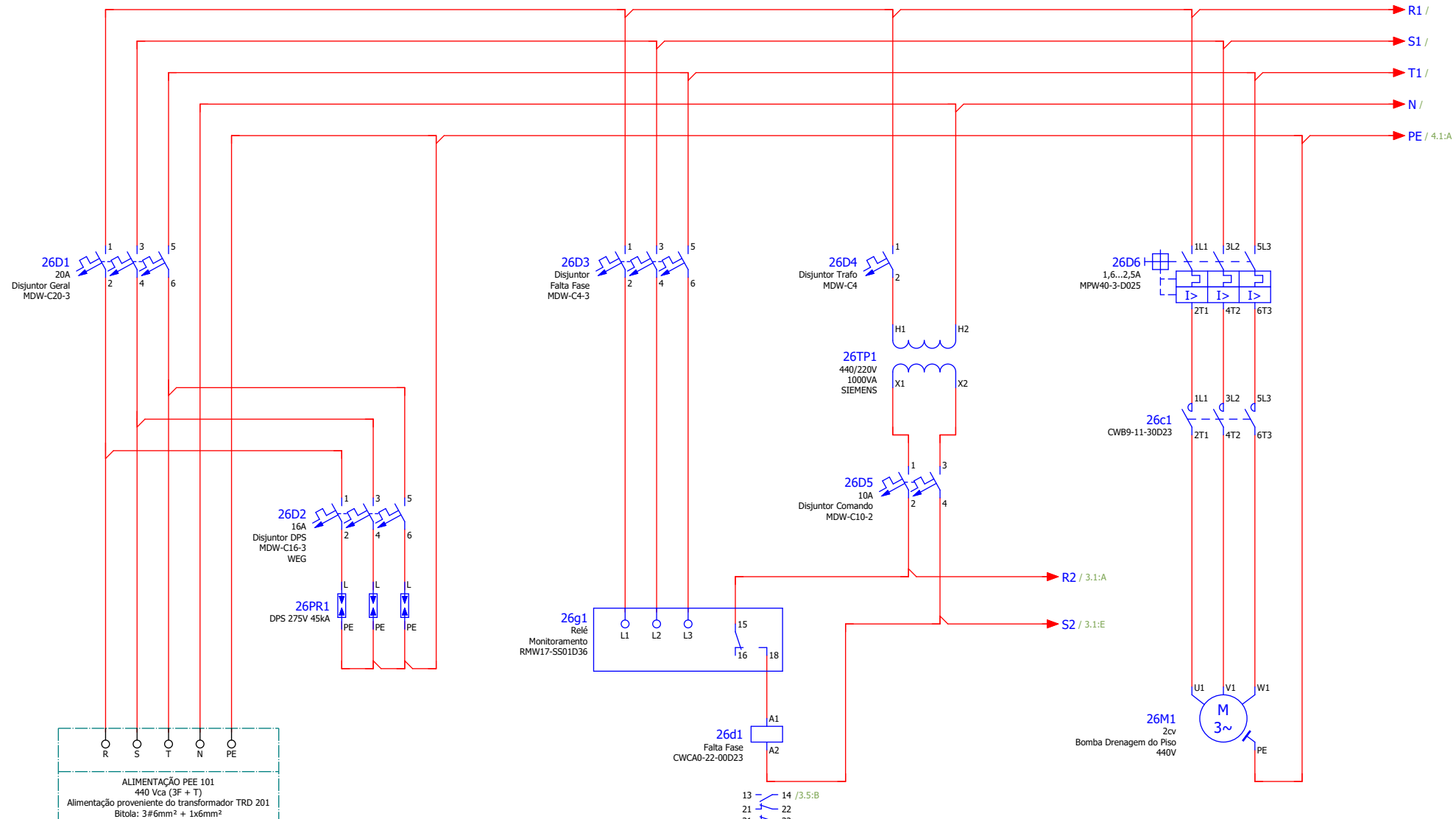

ALIMENTAÇÃO PEE 101
440 Vca (3F + T)
Alimentação proveniente do transformador TRD 201
Bitola: 3#6mm² + 1x6mm²

13 - 14 /3,5:B
21 - 22
31 - 32
43 - 44



Prefeitura Municipal de Louveira
Implantação de melhorias operacionais da ETE situada no município de Louveira - Fase 01

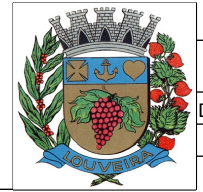

DESENHO
ELE-018
RV. 0 FL. 2/6
DATA: 06/05/25
ESCALA
PROJEÇÃO UTM
DATUM WGS 1984

Engº Responsável: Douglas Roberto Philomeno
ART: 2620250778202

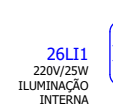
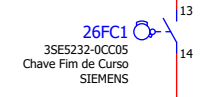
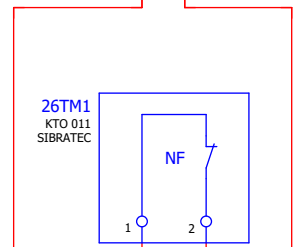
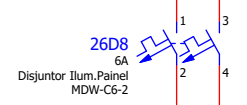
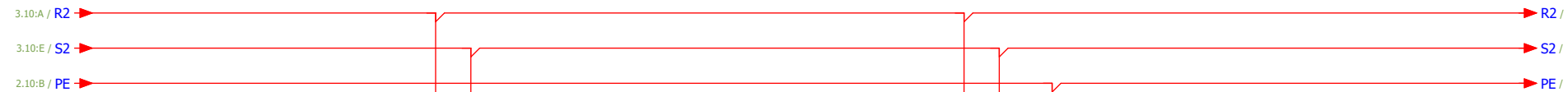

Prefeitura Municipal de Louveira
Implantação de melhorias operacionais da ETE situada no município de Louveira - Fase 01

Estação de Tratamento de Esgoto
 Bomba de Drenagem EE de Lodo

Engº Responsável: Douglas Roberto Philomeno
 ART: 2620250778202

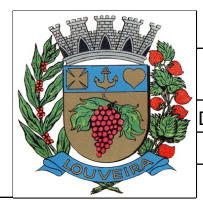

DESENHO	
ELE-018	
RV. 0	FL. 4/6
DATA: 06/05/25	
ESCALA	
PROJEÇÃO	UTM
DATUM	WGS 1984

Lista de Materiais

ITEM	TAG	DESCRIÇÃO	QUANT.	UNIDADE	REFERÊNCIA	FABRICANTE
1	26BL1	BOTAO CSW2-BDF21IO WH	1		12724261	WEG AUTOMAÇÃO E CONTROLE
2	26BL1;26CS1;26EM1 26TL1;26h1...26h4	FLANGE AF3F	8		12670264	WEG AUTOMAÇÃO E CONTROLE
3	26BL1	BLOCO CONTATO BCA10F-CSW	1		13261897	WEG AUTOMAÇÃO E CONTROLE
4	26BL1;26EM1	BLOCO CONTATO BC01F-CSW	3		12891186	WEG AUTOMAÇÃO E CONTROLE
5	26CS1	COMUTADOR CSW-CK3F45 WH	1		12882311	WEG AUTOMAÇÃO E CONTROLE
6	26CS1;26TL1	BLOCO CONTATO BC10F-CSW	3		12891184	WEG AUTOMAÇÃO E CONTROLE
7	26D1	MINIDISJUNTOR TERMOMAGN MDW-C20-3	1	PÇ	10076425	WEG AUTOMAÇÃO E CONTROLE
8	26D2	MINIDISJUNTOR TERMOMAGN MDW-C16-3	1	PÇ	10076417	WEG AUTOMAÇÃO E CONTROLE
9	26D3	MINIDISJUNTOR TERMOMAGN MDW-C4-3	1		10076393	WEG AUTOMAÇÃO E CONTROLE
10	26D4	MINIDISJUNTOR TERMOMAGN MDW-C4	1		10076389	WEG AUTOMAÇÃO E CONTROLE
11	26D5	MINIDISJUNTOR TERMOMAGN MDW-C10-2	1	PÇ	10076407	WEG AUTOMAÇÃO E CONTROLE
12	26D6	DISJUNTOR-MOTOR AZ MPW40-3-D025	1		12428110	WEG AUTOMAÇÃO E CONTROLE
13	26D6	BLOCO CONTATO AZ ACBF-11	1		12463886	WEG AUTOMAÇÃO E CONTROLE
14	26D6	CONTATOR CWB9-11-30D23	1	PÇ	12220434	WEG AUTOMAÇÃO E CONTROLE
15	26D7;26D8	MINIDISJUNTOR TERMOMAGN MDW-C6-2	2	PÇ	10076399	WEG AUTOMAÇÃO E CONTROLE
16	26EM1	BOTAO CSW-BESGM WH	1		13268381	WEG AUTOMAÇÃO E CONTROLE
17	26FC1	CHAVE FIM DE CURSO 1NO/1NF	1	Peça	3SE5232-0CC05	Siemens AG
18	26LI1	Luminária para Paineis 220V - 25W	1	Peça	96061	TASCO
19	26PR1	PROTETOR SURTOS SPW27545	4		10609714	WEG AUTOMAÇÃO E CONTROLE
20	26RA1	DESUMIDIFICADOR DE PAINÉIS 150W	1		14087	
21	26TL1	BOTAO CSW-BF4 WH	1		12882151	WEG AUTOMAÇÃO E CONTROLE
22	26TM1	TERMOSTATO KTO 011 - 1NF P/ AQUECIMENTO	1	PÇ	TERMOSTATO KTO 011	SIBRATEC
23	26TP1	TRANSFORMADOR 440/220V - 1000VA	1		4AM70360AB420EFO	
24	26d1	MINICONTATOR AZ CWCA0-22-00D23	1		12487237	WEG AUTOMAÇÃO E CONTROLE
25	26d2	MINICONTATOR AZ CWCA0-40-00D23	1		12487385	WEG AUTOMAÇÃO E CONTROLE



Prefeitura Municipal de Louveira
Implantação de melhorias operacionais da ETE situada no município de Louveira - Fase 01

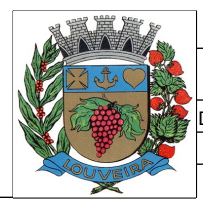

Estação de Tratamento de Esgoto
 Bomba de Drenagem EE de Lodo
 Engº Responsável: Douglas Roberto Philomeno
 ART: 2620250778202

DESENHO
 ELE-018
 RV. 0 FL. 5/6
 DATA: 06/05/25
 ESCALA
 PROJEÇÃO UTM
 DATUM WGS 1984

Lista de Materiais

ITEM	TAG	DESCRIÇÃO	QUANT.	UNIDADE	REFERÊNCIA	FABRICANTE
26	26g1	RELÉ DE MONITORAMENTO (440V)	1		13960224	WEG AUTOMAÇÃO E CONTROLE
27	26h1...26h3	SINALEIRO CSW-SD1-FD66-3VF	3		12923060	WEG AUTOMAÇÃO E CONTROLE
28	26h1...26h4	BLOCO ILUMINACAO CSW-BIDLF-0D66	4		12640053	WEG AUTOMAÇÃO E CONTROLE
29	26h4	SINALEIRO CSW-SD2-FD66-3VF	1		12923059	WEG AUTOMAÇÃO E CONTROLE



LOCALIZAÇÃO

Prefeitura Municipal de Louveira
Implantação de melhorias operacionais da ETE situada no município de Louveira - Fase 01

Estação de Tratamento de Esgoto
 Bomba de Drenagem EE de Lodo



DESENHO
ELE-018

RV. 0	FL. 6/6
----------	------------

DATA: 06/05/25

ESC
PROJ
DATL



Assinado digitalmente por LUIS ROBERTO FONTES, Data: 17/04/2026 08:50

Assinado digitalmente por DOUGLAS ROBERTO PHILOMENO, Data: 12/03/2026 13:46

Código: 650a4b7b-2e9c-47c8-aadc-0bdc6b2968e4

Visão geral de símbolos

Símbolos	
Gráfico	Descrição
	Contato NA, contato auxiliar
	Contato NF, contato auxiliar
	Bobina para contador de potência
	Botão de apertar, contato NA
	Botão de apertar, contato NF
	Interruptor, contato NF
	Lâmpada, simples
	Resistor, simples
	Motor trifásico
	Disjuntor

Símbolos	
Gráfico	Descrição
	Disjuntor duplo
	Borne, geral, 1 ponto de conexão
	Contato triplo NA
	Chave de sobrecarga do motor, tripolar
	Interruptor, contato NA duplo
	Iluminação, 3 pontos de conexão
	Transformador, 4 pontos de conexão
	Interruptor fim de curso, Contato NA
	Comutador, contato auxiliar
	Disjuntor triplo

Símbolos	
Gráfico	Descrição
	Circuito de proteção

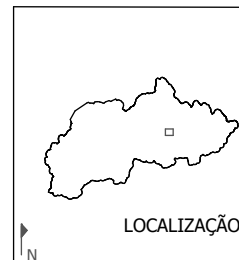

Prefeitura Municipal de Louveira
Implantação de melhorias operacionais da ETE situada no município de Louveira - Fase 01

Estação de Tratamento de Esgoto
 Dosagem Hipoclorito

Engº Responsável: Douglas Roberto Philomeno
 ART: 2620250778202



DESENHO
 ELE-019

RV. 0 FL. 1/6

DATA: 06/05/2025

ESCALA

PROJEÇÃO UTM
 DATUM WGS 1984

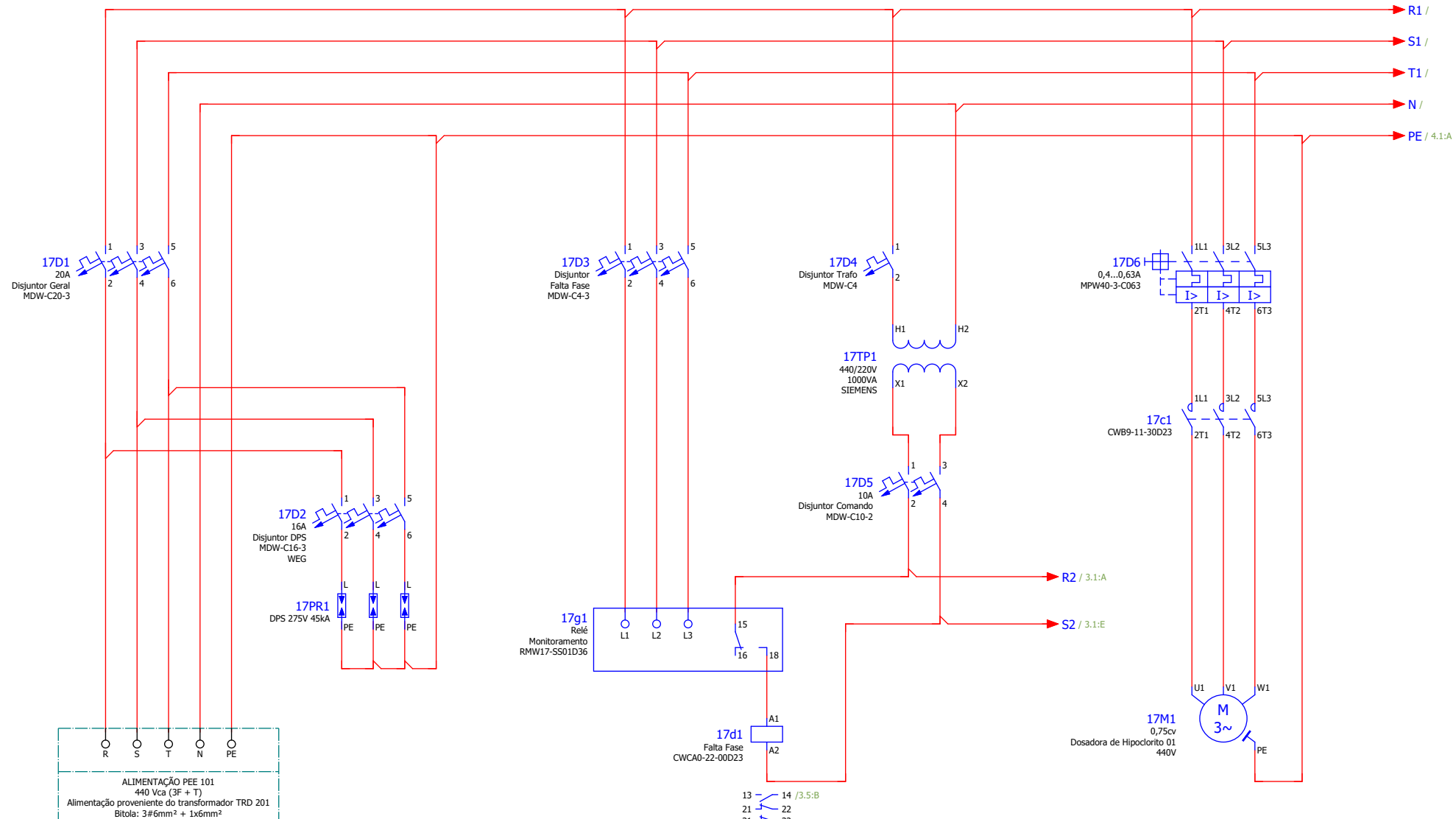

ALIMENTAÇÃO PEE 101
440 Vca (3F + T)
Alimentação proveniente do transformador TRD 201
Bitola: 3#6mm² + 1x6mm²

13 - 14 /3,5:B
21 - 22
31 - 32
43 - 44



Prefeitura Municipal de Louveira
Implantação de melhorias operacionais da ETE situada no município de Louveira - Fase 01

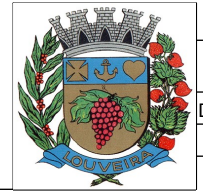

DESENHO	
ELE-019	
RV. 0	FL. 2/6
DATA: 06/05/2025	
ESCALA	
PROJEÇÃO UTM	DATUM WGS 1984

Engº Responsável: Douglas Roberto Philomeno
ART: 2620250778202

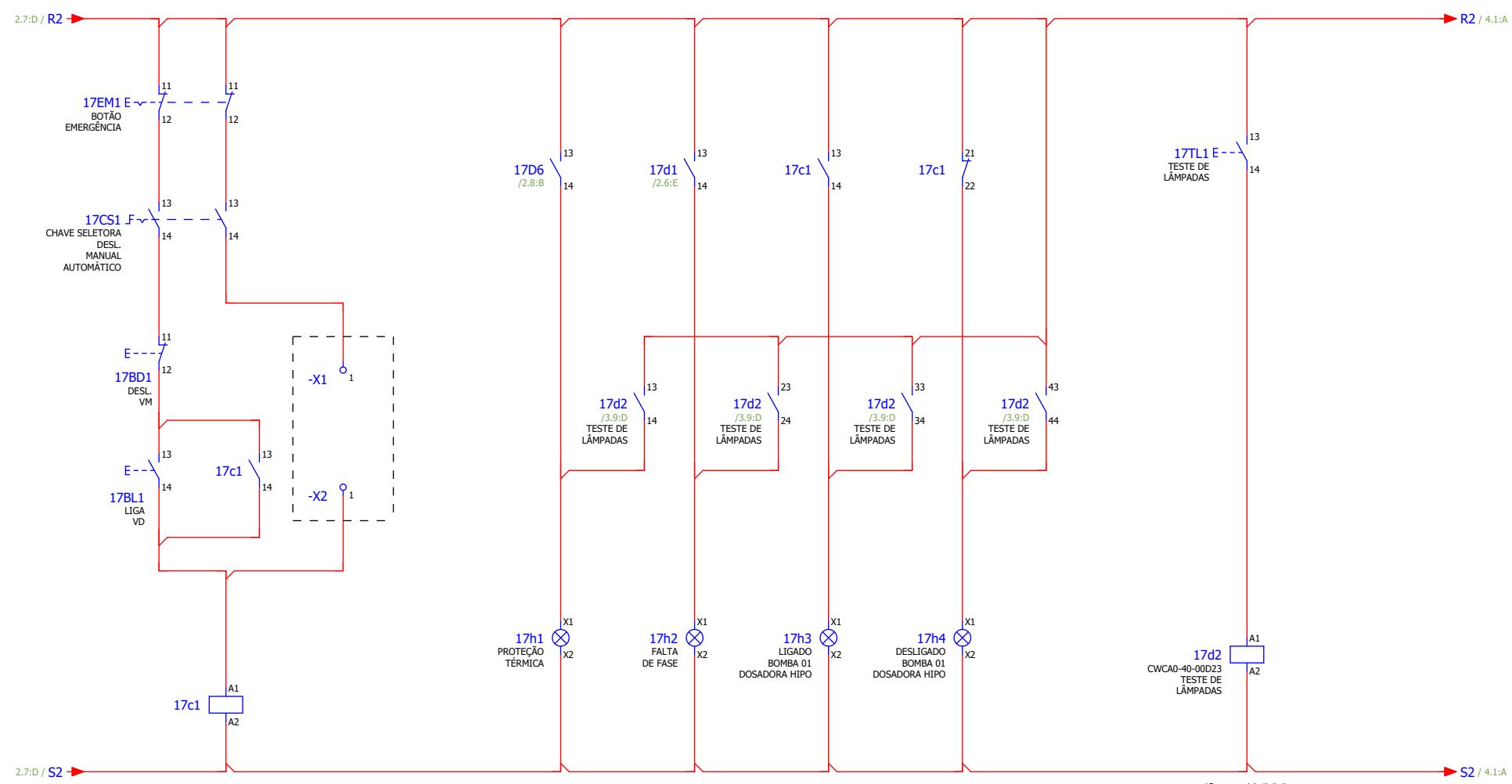

- 1L1 ZT1
- 3L2 4T2
- 5L3 6T3 /2.8:C
- 13 14 /3.3:C
- 13 14 /3.6:B
- 21 22 /3.7:B

- 13 14 /3.5:C
- 23 24 /3.6:C
- 33 34 /3.7:C
- 43 44 /3.7:C



Prefeitura Municipal de Louveira
Implantação de melhorias operacionais da ETE situada no município de Louveira - Fase 01
 Estação de Tratamento de Esgoto
 Dosagem Hipoclorito
 Engº Responsável: Douglas Roberto Philomeno
 ART: 2620250778202

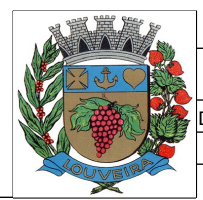

DESENHO	
ELE-019	
RV.	FL.
0	3/6
DATA: 06/05/2025	
ESCALA	
PROJEÇÃO	UTM
DATUM	WGS 1984

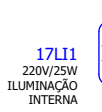
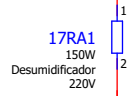
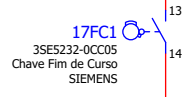
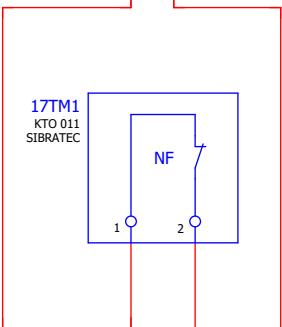
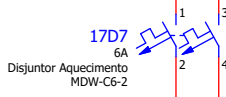
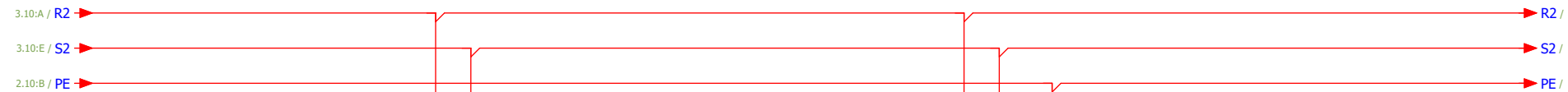

Prefeitura Municipal de Louveira
Implantação de melhorias operacionais da ETE situada no município de Louveira - Fase 01
 Estação de Tratamento de Esgoto
 Dosagem Hipoclorito
 Engº Responsável: Douglas Roberto Philomeno
 ART: 2620250778202

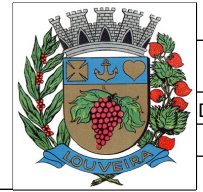

DESENHO	
ELE-019	
RV. 0	FL. 4/6
DATA: 06/05/2025	
ESCALA	
PROJEÇÃO	UTM
DATUM	WGS 1984

Lista de Materiais

ITEM	TAG	DESCRIÇÃO	QUANT.	UNIDADE	REFERÊNCIA	FABRICANTE
1	17BL1	BOTAO CSW2-BDF21IO WH	1		12724261	WEG AUTOMAÇÃO E CONTROLE
2	17BL1;17CS1;17EM1 17TL1;17h1...17h4	FLANGE AF3F	8		12670264	WEG AUTOMAÇÃO E CONTROLE
3	17BL1	BLOCO CONTATO BCA10F-CSW	1		13261897	WEG AUTOMAÇÃO E CONTROLE
4	17BL1;17EM1	BLOCO CONTATO BC01F-CSW	3		12891186	WEG AUTOMAÇÃO E CONTROLE
5	17CS1	COMUTADOR CSW-CK3F45 WH	1		12882311	WEG AUTOMAÇÃO E CONTROLE
6	17CS1;17TL1	BLOCO CONTATO BC10F-CSW	3		12891184	WEG AUTOMAÇÃO E CONTROLE
7	17D1	MINIDISJUNTOR TERMOMAGN MDW-C20-3	1	PÇ	10076425	WEG AUTOMAÇÃO E CONTROLE
8	17D2	MINIDISJUNTOR TERMOMAGN MDW-C16-3	1	PÇ	10076417	WEG AUTOMAÇÃO E CONTROLE
9	17D3	MINIDISJUNTOR TERMOMAGN MDW-C4-3	1		10076393	WEG AUTOMAÇÃO E CONTROLE
10	17D4	MINIDISJUNTOR TERMOMAGN MDW-C4	1		10076389	WEG AUTOMAÇÃO E CONTROLE
11	17D5	MINIDISJUNTOR TERMOMAGN MDW-C10-2	1	PÇ	10076407	WEG AUTOMAÇÃO E CONTROLE
12	17D6	DISJUNTOR-MOTOR AZ MPW40-3-C063	1		12428087	WEG AUTOMAÇÃO E CONTROLE
13	17D6	BLOCO CONTATO AZ ACBF-11	1		12463886	WEG AUTOMAÇÃO E CONTROLE
14	17D6	CONTATOR CWB9-11-30D23	1	PÇ	12220434	WEG AUTOMAÇÃO E CONTROLE
15	17D7;17D8	MINIDISJUNTOR TERMOMAGN MDW-C6-2	2	PÇ	10076399	WEG AUTOMAÇÃO E CONTROLE
16	17EM1	BOTAO CSW-BESGM WH	1		13268381	WEG AUTOMAÇÃO E CONTROLE
17	17FC1	CHAVE FIM DE CURSO 1NO/1NF	1	Peça	3SE5232-0CC05	Siemens AG
18	17LI1	Luminária para Paineis 220V - 25W	1	Peça	96061	TASCO
19	17PR1	PROTETOR SURTOS SPW27545	4		10609714	WEG AUTOMAÇÃO E CONTROLE
20	17RA1	DESUMIDIFICADOR DE PAINÉIS 150W	1		14087	
21	17TL1	BOTAO CSW-BF4 WH	1		12882151	WEG AUTOMAÇÃO E CONTROLE
22	17TM1	TERMOSTATO KTO 011 - 1NF P/ AQUECIMENTO	1	PÇ	TERMOSTATO KTO 011	SIBRATEC
23	17TP1	TRANSFORMADOR 440/220V - 1000VA	1		4AM70360AB420EFO	
24	17d1	MINICONTATOR AZ CWCA0-22-00D23	1		12487237	WEG AUTOMAÇÃO E CONTROLE
25	17d2	MINICONTATOR AZ CWCA0-40-00D23	1		12487385	WEG AUTOMAÇÃO E CONTROLE

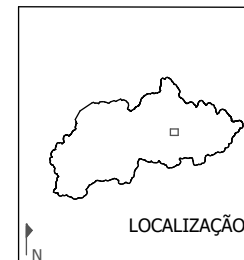

Prefeitura Municipal de Louveira
Implantação de melhorias operacionais da ETE situada no município de Louveira - Fase 01

Estação de Tratamento de Esgoto
 Dosagem Hipoclorito

Engº Responsável: Douglas Roberto Philomeno
 ART: 2620250778202



DESENHO
 ELE-019

RV. 0 FL. 5/6

DATA: 06/05/2025

ESCALA

PROJEÇÃO UTM
 DATUM WGS 1984

Lista de Materiais

ITEM	TAG	DESCRIÇÃO	QUANT.	UNIDADE	REFERÊNCIA	FABRICANTE
26	17g1	RELÉ DE MONITORAMENTO (440V)	1		13960224	WEG AUTOMAÇÃO E CONTROLE
27	17h1...17h3	SINALEIRO CSW-SD1-FD66-3VF	3		12923060	WEG AUTOMAÇÃO E CONTROLE
28	17h1...17h4	BLOCO ILUMINACAO CSW-BIDLF-0D66	4		12640053	WEG AUTOMAÇÃO E CONTROLE
29	17h4	SINALEIRO CSW-SD2-FD66-3VF	1		12923059	WEG AUTOMAÇÃO E CONTROLE



LOCALIZAÇÃO

Prefeitura Municipal de Louveira
Implantação de melhorias operacionais da ETE situada no município de Louveira - Fase 01

Estação de Tratamento de Esgoto
 Dosagem Hipoclorito



DESENHO
ELE-019

RV. 0	FL. 6/6
----------	------------

DATA: 06/05/2025

ESC
PROJ
DATL



Assinado digitalmente por LUIS ROBERTO FONTES, Data: 17/04/2026 08:50

Assinado digitalmente por DOUGLAS ROBERTO PHILOMENO, Data: 12/03/2026 13:46

Código: f17bb974-143e-4dbc-a089-9321d9dbc4ce

Visão geral de símbolos

Símbolos	
Gráfico	Descrição
	Contato NA, contato auxiliar
	Contato NF, contato auxiliar
	Bobina para contador de potência
	Botão de apertar, contato NA
	Botão de apertar, contato NF
	Interruptor, contato NF
	Lâmpada, simples
	Resistor, simples
	Motor trifásico
	Disjuntor

Símbolos	
Gráfico	Descrição
	Disjuntor duplo
	Borne, geral, 1 ponto de conexão
	Contato triplo NA
	Chave de sobrecarga do motor, tripolar
	Interruptor, contato NA duplo
	Iluminação, 3 pontos de conexão
	Transformador, 4 pontos de conexão
	Interruptor fim de curso, Contato NA
	Comutador, contato auxiliar
	Disjuntor triplo

Símbolos	
Gráfico	Descrição
	Circuito de proteção

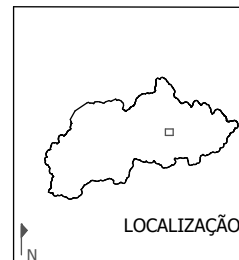

Prefeitura Municipal de Louveira
Implantação de melhorias operacionais da ETE situada no município de Louveira - Fase 01

Estação de Tratamento de Esgoto
 Dosagem Hipoclorito

Engº Responsável: Douglas Roberto Philomeno
 ART: 2620250778202



DESENHO
 ELE-020

RV. 0	FL. 1/6
----------	------------

DATA: 06/05/2025

ESCALA

PROJEÇÃO UTM
 DATUM WGS 1984

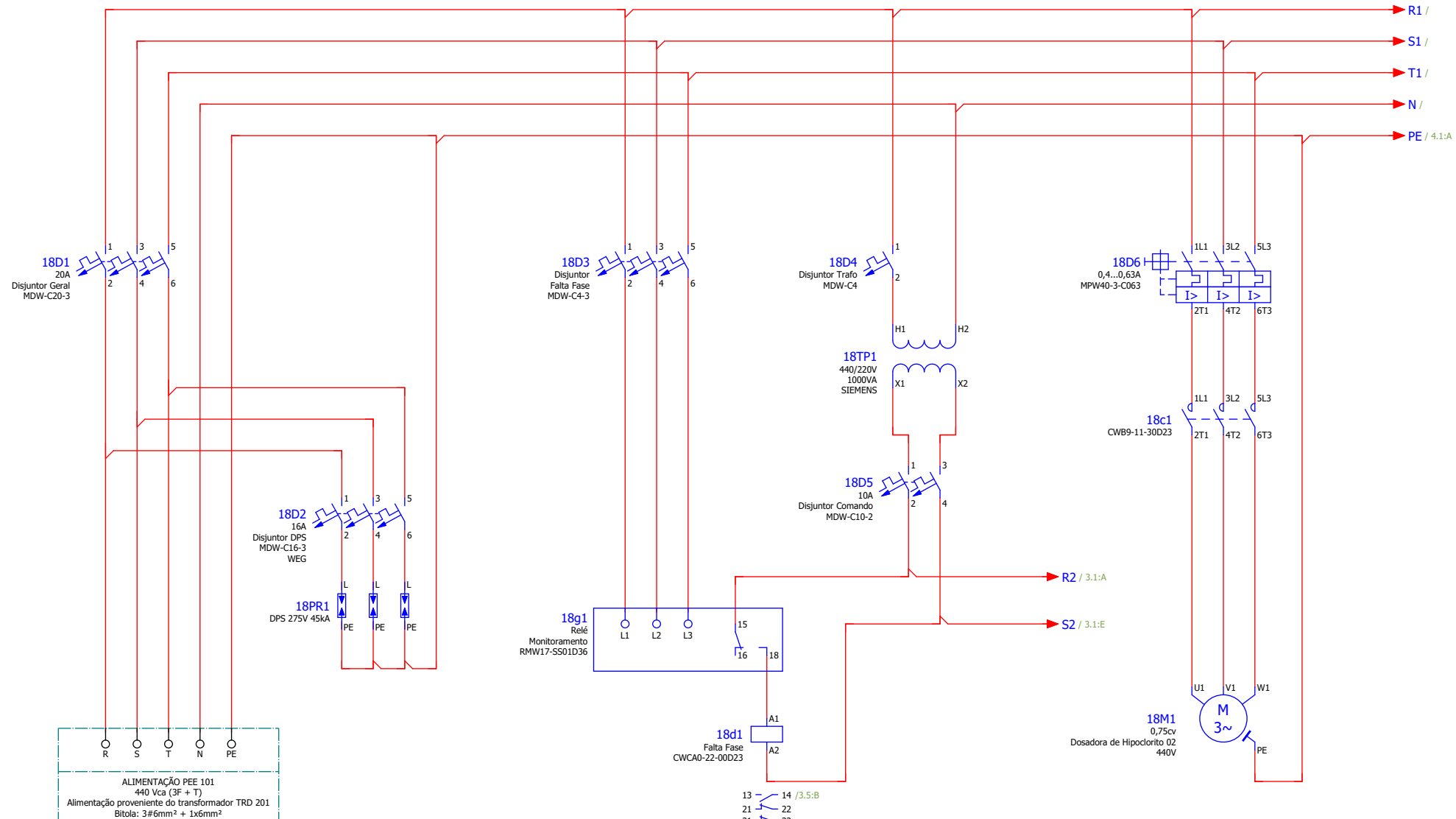

ALIMENTAÇÃO PEE 101
440 Vca (3F + T)
Alimentação proveniente do transformador TRD 201
Bitola: 3#6mm² + 1x6mm²

13 - 14 / 3.5:B
21 - 22
31 - 32
43 - 44



Prefeitura Municipal de Louveira
Implantação de melhorias operacionais da ETE situada no município de Louveira - Fase 01
Estação de Tratamento de Esgoto
Dosagem Hipoclorito

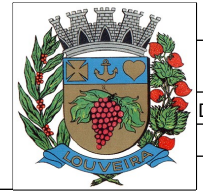

DESENHO	
ELE-020	
RV. 0	FL. 2/6
DATA: 06/05/2025	
ESCALA	
PROJEÇÃO	UTM
DATUM	WGS 1984

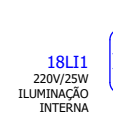
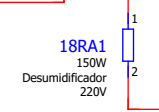
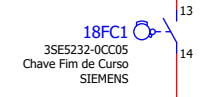
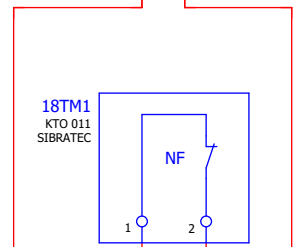
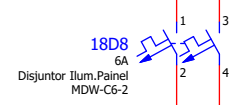
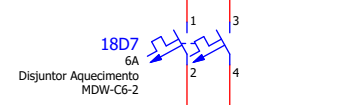
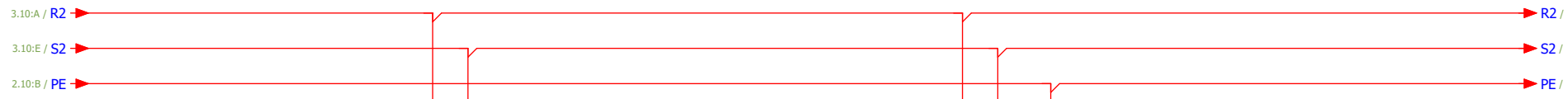

Prefeitura Municipal de Louveira
Implantação de melhorias operacionais da ETE situada no município de Louveira - Fase 01
 Estação de Tratamento de Esgoto
 Dosagem Hipoclorito
 Engº Responsável: Douglas Roberto Philomeno
 ART: 2620250778202

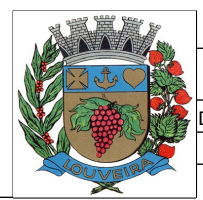

DESENHO	
ELE-020	
RV. 0	FL. 4/6
DATA: 06/05/2025	
ESCALA	
PROJEÇÃO	UTM
DATUM	WGS 1984

Lista de Materiais

ITEM	TAG	DESCRIÇÃO	QUANT.	UNIDADE	REFERÊNCIA	FABRICANTE
1	18BL1	BOTAO CSW2-BDF21IO WH	1		12724261	WEG AUTOMAÇÃO E CONTROLE
2	18BL1;18CS1;18EM1 18TL1;18h1...18h4	FLANGE AF3F	8		12670264	WEG AUTOMAÇÃO E CONTROLE
3	18BL1	BLOCO CONTATO BCA10F-CSW	1		13261897	WEG AUTOMAÇÃO E CONTROLE
4	18BL1;18EM1	BLOCO CONTATO BC01F-CSW	3		12891186	WEG AUTOMAÇÃO E CONTROLE
5	18CS1	COMUTADOR CSW-CK3F45 WH	1		12882311	WEG AUTOMAÇÃO E CONTROLE
6	18CS1;18TL1	BLOCO CONTATO BC10F-CSW	3		12891184	WEG AUTOMAÇÃO E CONTROLE
7	18D1	MINIDISJUNTOR TERMOMAGN MDW-C20-3	1	PÇ	10076425	WEG AUTOMAÇÃO E CONTROLE
8	18D2	MINIDISJUNTOR TERMOMAGN MDW-C16-3	1	PÇ	10076417	WEG AUTOMAÇÃO E CONTROLE
9	18D3	MINIDISJUNTOR TERMOMAGN MDW-C4-3	1		10076393	WEG AUTOMAÇÃO E CONTROLE
10	18D4	MINIDISJUNTOR TERMOMAGN MDW-C4	1		10076389	WEG AUTOMAÇÃO E CONTROLE
11	18D5	MINIDISJUNTOR TERMOMAGN MDW-C10-2	1	PÇ	10076407	WEG AUTOMAÇÃO E CONTROLE
12	18D6	DISJUNTOR-MOTOR AZ MPW40-3-C063	1		12428087	WEG AUTOMAÇÃO E CONTROLE
13	18D6	BLOCO CONTATO AZ ACBF-11	1		12463886	WEG AUTOMAÇÃO E CONTROLE
14	18D6	CONTATOR CWB9-11-30D23	1	PÇ	12220434	WEG AUTOMAÇÃO E CONTROLE
15	18D7;18D8	MINIDISJUNTOR TERMOMAGN MDW-C6-2	2	PÇ	10076399	WEG AUTOMAÇÃO E CONTROLE
16	18EM1	BOTAO CSW-BESGM WH	1		13268381	WEG AUTOMAÇÃO E CONTROLE
17	18FC1	CHAVE FIM DE CURSO 1NO/1NF	1	Peça	3SE5232-0CC05	Siemens AG
18	18LI1	Luminária para Paineis 220V - 25W	1	Peça	96061	TASCO
19	18PR1	PROTETOR SURTOS SPW27545	4		10609714	WEG AUTOMAÇÃO E CONTROLE
20	18RA1	DESUMIDIFICADOR DE PAINÉIS 150W	1		14087	
21	18TL1	BOTAO CSW-BF4 WH	1		12882151	WEG AUTOMAÇÃO E CONTROLE
22	18TM1	TERMOSTATO KTO 011 - 1NF P/ AQUECIMENTO	1	PÇ	TERMOSTATO KTO 011	SIBRATEC
23	18TP1	TRANSFORMADOR 440/220V - 1000VA	1		4AM70360AB420EFO	
24	18d1	MINICONTATOR AZ CWCA0-22-00D23	1		12487237	WEG AUTOMAÇÃO E CONTROLE
25	18d2	MINICONTATOR AZ CWCA0-40-00D23	1		12487385	WEG AUTOMAÇÃO E CONTROLE



Prefeitura Municipal de Louveira
Implantação de melhorias operacionais da ETE situada no município de Louveira - Fase 01

Estação de Tratamento de Esgoto
 Dosagem Hipoclorito

Engº Responsável: Douglas Roberto Philomeno
 ART: 2620250778202

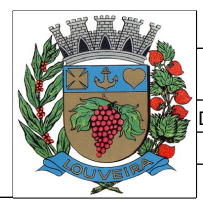

DESENHO
 ELE-020

RV. 0	FL. 5/6
----------	------------

DATA: 06/05/2025

ESCALA

PROJEÇÃO UTM
 DATUM WGS 1984

Lista de Materiais

ITEM	TAG	DESCRIÇÃO	QUANT.	UNIDADE	REFERÊNCIA	FABRICANTE
26	18g1	RELÉ DE MONITORAMENTO (440V)	1		13960224	WEG AUTOMAÇÃO E CONTROLE
27	18h1...18h3	SINALEIRO CSW-SD1-FD66-3VF	3		12923060	WEG AUTOMAÇÃO E CONTROLE
28	18h1...18h4	BLOCO ILUMINACAO CSW-BIDLF-0D66	4		12640053	WEG AUTOMAÇÃO E CONTROLE
29	18h4	SINALEIRO CSW-SD2-FD66-3VF	1		12923059	WEG AUTOMAÇÃO E CONTROLE



LOCALIZAÇÃO

Prefeitura Municipal de Louveira
Implantação de melhorias operacionais da ETE situada no município de Louveira - Fase 01

Estação de Tratamento de Esgoto
 Dosagem Hipoclorito



DESENHO
ELE-020

RV. 0	FL. 6/6
----------	------------

DATA: 06/05/2025

ESC
PROJ
DATL



Assinado digitalmente por LUIS ROBERTO FONTES, Data: 17/04/2026 08:50

Assinado digitalmente por DOUGLAS ROBERTO PHILOMENO, Data: 12/03/2026 13:52

Código: 64e0a0c9-0434-47c4-8498-991b680bfe1e

Visão geral de símbolos

Símbolos	
Gráfico	Descrição
	Contato NA, contato auxiliar
	Contato NF, contato auxiliar
	Bobina para contador de potência
	Botão de apertar, contato NA
	Botão de apertar, contato NF
	Interruptor, contato NF
	Lâmpada, simples
	Resistor, simples
	Motor trifásico
	Disjuntor

Símbolos	
Gráfico	Descrição
	Disjuntor duplo
	Borne, geral, 1 ponto de conexão
	Contato triplo NA
	Chave de sobrecarga do motor, tripolar
	Interruptor, contato NA duplo
	Iluminação, 3 pontos de conexão
	Transformador, 4 pontos de conexão
	Interruptor fim de curso, Contato NA
	Comutador, contato auxiliar
	Disjuntor triplo

Símbolos	
Gráfico	Descrição
	Circuito de proteção

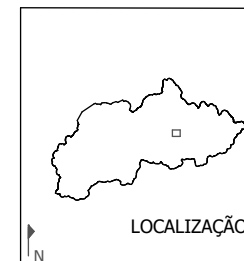

Prefeitura Municipal de Louveira
Implantação de melhorias operacionais da ETE situada no município de Louveira - Fase 01

Estação de Tratamento de Esgoto
 Misturador Poço Sucção

Engº Responsável: Douglas Roberto Philomeno
 ART: 2620250778202



DESENHO

RV. 0	FL. 1/6
----------	------------

DATA: 09/05/25

ESCALA

PROJEÇÃO UTM
 DATUM WGS 1984

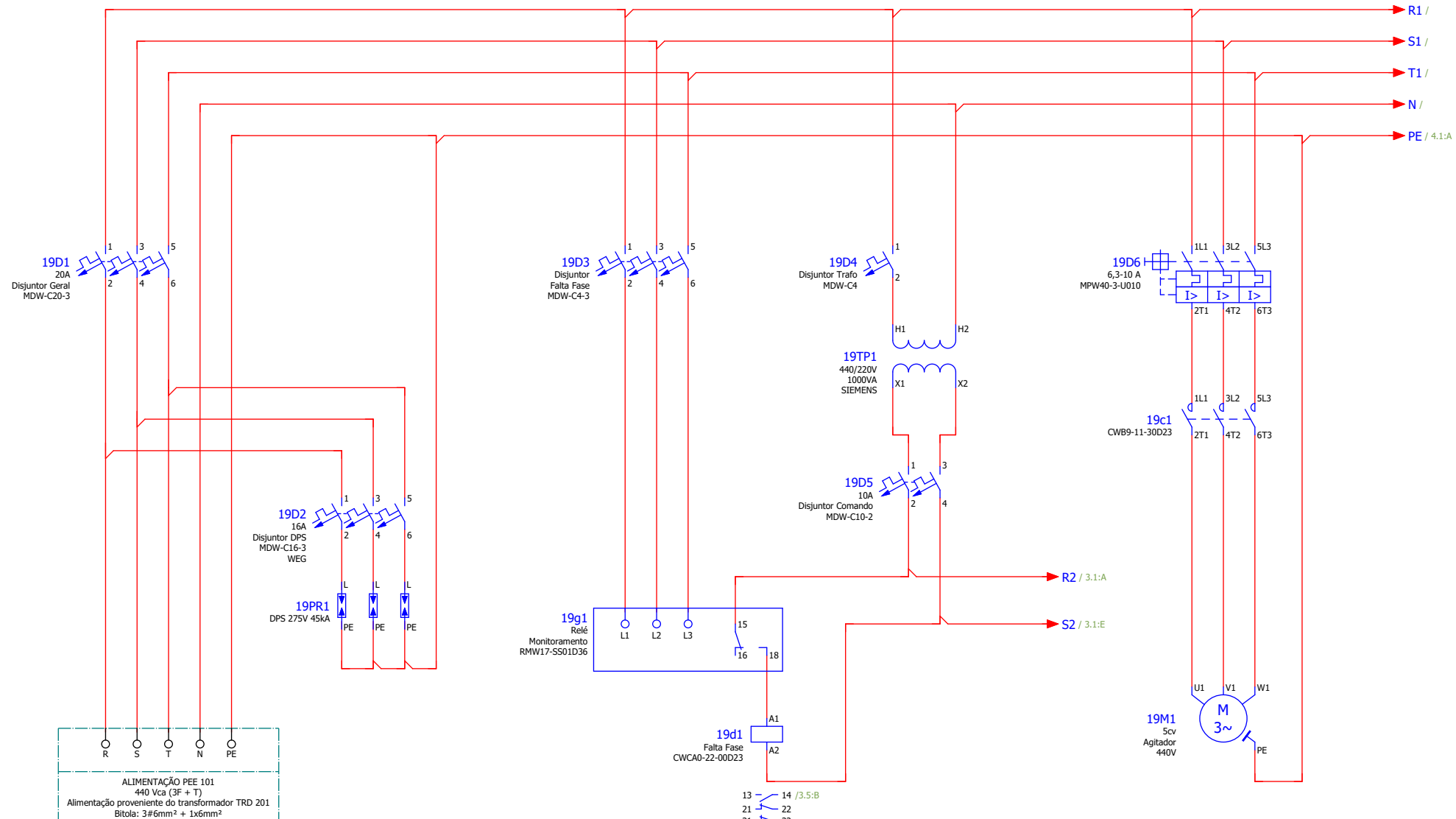

ALIMENTAÇÃO PEE 101
440 Vca (3F + T)
Alimentação proveniente do transformador TRD 201
Bitola: 3#6mm² + 1x6mm²

13 - 14 /3,5:B
21 - 22
31 - 32
43 - 44



Prefeitura Municipal de Louveira
Implantação de melhorias operacionais da ETE situada no município de Louveira - Fase 01
Estação de Tratamento de Esgoto
Misturador Poço Succção

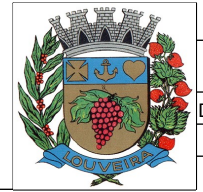

DESENHO	
RV. 0	FL. 2/6
DATA: 09/05/25	
ESCALA	
PROJEÇÃO UTM DATUM WGS 1984	

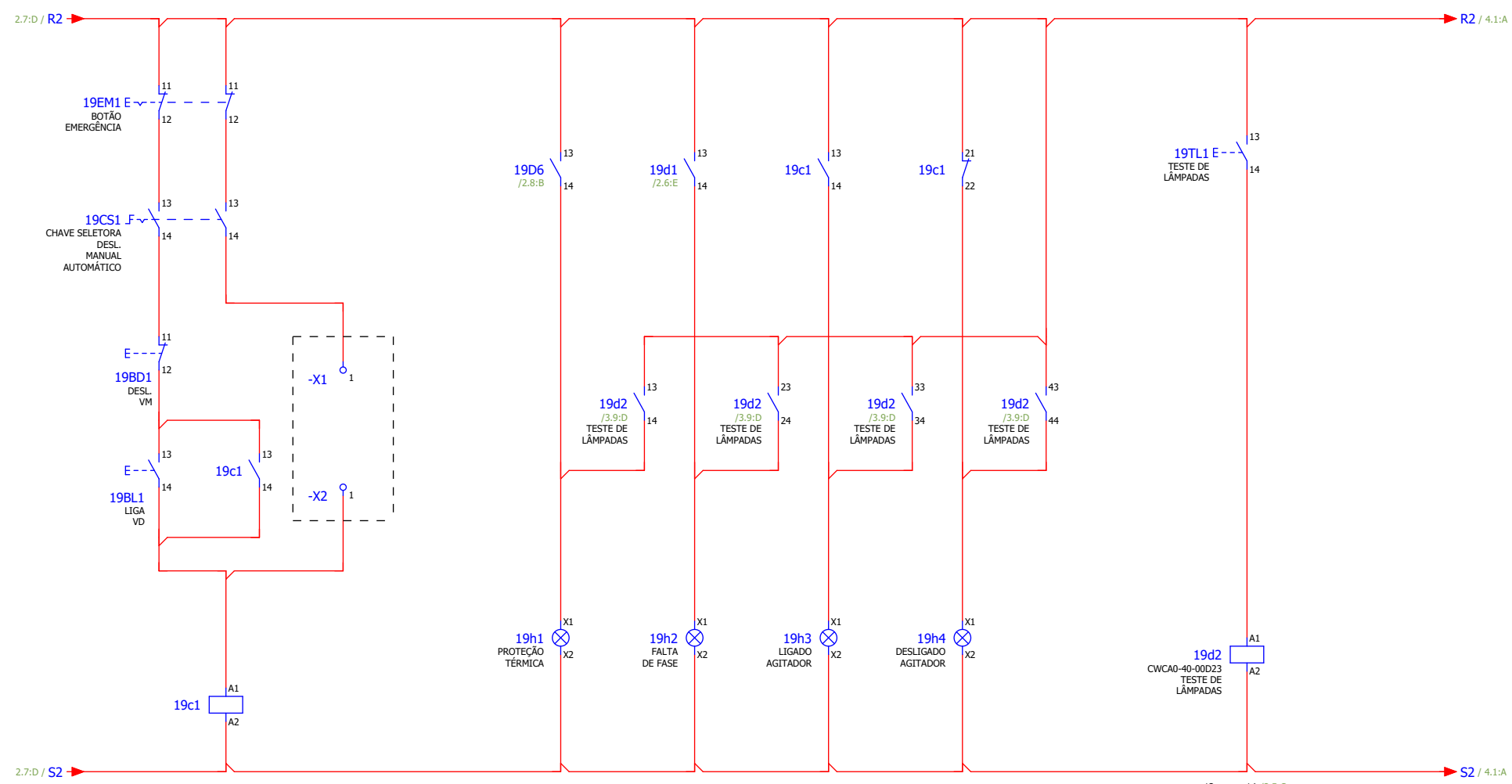

- 1L1 ZT1
- 3L2 4T2
- 5L3 6T3 /2.8:C
- 13 14 /3.3:C
- 13 14 /3.6:B
- 21 22 /3.7:B

- 13 14 /3.5:C
- 23 24 /3.6:C
- 33 34 /3.7:C
- 43 44 /3.7:C



Prefeitura Municipal de Louveira
Implantação de melhorias operacionais da ETE situada no município de Louveira - Fase 01
 Estação de Tratamento de Esgoto
 Misturador Poço Sucção

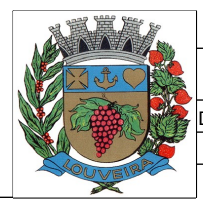

DESENHO	
RV. 0	FL. 3/6
DATA: 09/05/25	
ESCALA	
PROJEÇÃO	UTM
DATUM	WGS 1984

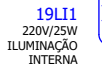
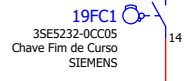
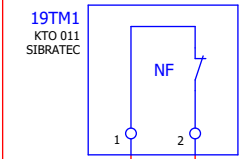
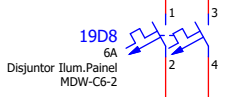
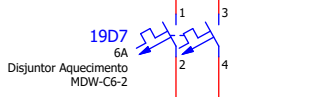
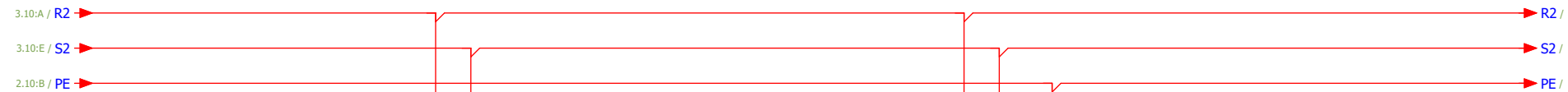

Prefeitura Municipal de Louveira
Implantação de melhorias operacionais da ETE situada no município de Louveira - Fase 01
 Estação de Tratamento de Esgoto
 Misturador Poço Sucção

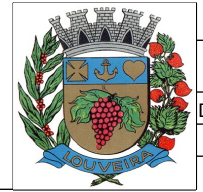

DESENHO	
RV. 0	FL. 4/6
DATA: 09/05/25	
ESCALA	
PROJEÇÃO	UTM
DATUM	WGS 1984

Engº Responsável: Douglas Roberto Philomeno
 ART: 2620250778202

Lista de Materiais

ITEM	TAG	DESCRIÇÃO	QUANT.	UNIDADE	REFERÊNCIA	FABRICANTE
1	19BL1	BOTAO CSW2-BDF21IO WH	1		12724261	WEG AUTOMAÇÃO E CONTROLE
2	19BL1;19CS1;19EM1 19TL1;19h1...19h4	FLANGE AF3F	8		12670264	WEG AUTOMAÇÃO E CONTROLE
3	19BL1	BLOCO CONTATO BCA10F-CSW	1		13261897	WEG AUTOMAÇÃO E CONTROLE
4	19BL1;19EM1	BLOCO CONTATO BC01F-CSW	3		12891186	WEG AUTOMAÇÃO E CONTROLE
5	19CS1	COMUTADOR CSW-CK3F45 WH	1		12882311	WEG AUTOMAÇÃO E CONTROLE
6	19CS1;19TL1	BLOCO CONTATO BC10F-CSW	3		12891184	WEG AUTOMAÇÃO E CONTROLE
7	19D1	MINIDISJUNTOR TERMOMAGN MDW-C20-3	1	PÇ	10076425	WEG AUTOMAÇÃO E CONTROLE
8	19D2	MINIDISJUNTOR TERMOMAGN MDW-C16-3	1	PÇ	10076417	WEG AUTOMAÇÃO E CONTROLE
9	19D3	MINIDISJUNTOR TERMOMAGN MDW-C4-3	1		10076393	WEG AUTOMAÇÃO E CONTROLE
10	19D4	MINIDISJUNTOR TERMOMAGN MDW-C4	1		10076389	WEG AUTOMAÇÃO E CONTROLE
11	19D5	MINIDISJUNTOR TERMOMAGN MDW-C10-2	1	PÇ	10076407	WEG AUTOMAÇÃO E CONTROLE
12	19D6	DISJUNTOR-MOTOR AZ MPW40-3-U010	1		12428117	WEG AUTOMAÇÃO E CONTROLE
13	19D6	BLOCO CONTATO AZ ACBF-11	1		12463886	WEG AUTOMAÇÃO E CONTROLE
14	19D6	CONTATOR CWB9-11-30D23	1	PÇ	12220434	WEG AUTOMAÇÃO E CONTROLE
15	19D7;19D8	MINIDISJUNTOR TERMOMAGN MDW-C6-2	2	PÇ	10076399	WEG AUTOMAÇÃO E CONTROLE
16	19EM1	BOTAO CSW-BESGM WH	1		13268381	WEG AUTOMAÇÃO E CONTROLE
17	19FC1	CHAVE FIM DE CURSO 1NO/1NF	1	Peça	3SE5232-0CC05	Siemens AG
18	19LI1	Luminária para Paineis 220V - 25W	1	Peça	96061	TASCO
19	19PR1	PROTETOR SURTOS SPW27545	4		10609714	WEG AUTOMAÇÃO E CONTROLE
20	19RA1	DESUMIDIFICADOR DE PAINÉIS 150W	1		14087	
21	19TL1	BOTAO CSW-BF4 WH	1		12882151	WEG AUTOMAÇÃO E CONTROLE
22	19TM1	TERMOSTATO KTO 011 - 1NF P/ AQUECIMENTO	1	PÇ	TERMOSTATO KTO 011	SIBRATEC
23	19TP1	TRANSFORMADOR 440/220V - 1000VA	1		4AM70360AB420EFO	
24	19d1	MINICONTATOR AZ CWCA0-22-00D23	1		12487237	WEG AUTOMAÇÃO E CONTROLE
25	19d2	MINICONTATOR AZ CWCA0-40-00D23	1		12487385	WEG AUTOMAÇÃO E CONTROLE



Prefeitura Municipal de Louveira
Implantação de melhorias operacionais da ETE situada no município de Louveira - Fase 01
 Estação de Tratamento de Esgoto
 Misturador Poço Succção
 Engº Responsável: Douglas Roberto Philomeno
 ART: 2620250778202

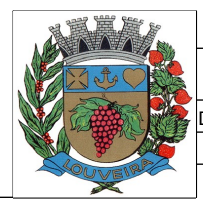

DESENHO
 RV. 0 FL. 5/6
 DATA: 09/05/25
 ESCALA
 PROJEÇÃO UTM
 DATUM WGS 1984

Lista de Materiais

ITEM	TAG	DESCRIÇÃO	QUANT.	UNIDADE	REFERÊNCIA	FABRICANTE
26	19g1	RELÉ DE MONITORAMENTO (440V)	1		13960224	WEG AUTOMAÇÃO E CONTROLE
27	19h1...19h3	SINALEIRO CSW-SD1-FD66-3VF	3		12923060	WEG AUTOMAÇÃO E CONTROLE
28	19h1...19h4	BLOCO ILUMINACAO CSW-BIDLF-0D66	4		12640053	WEG AUTOMAÇÃO E CONTROLE
29	19h4	SINALEIRO CSW-SD2-FD66-3VF	1		12923059	WEG AUTOMAÇÃO E CONTROLE



LOCALIZAÇÃO

Prefeitura Municipal de Louveira
Implantação de melhorias operacionais da ETE situada no município de Louveira - Fase 01

Estação de Tratamento de Esgoto
 Misturador Poço Sucção

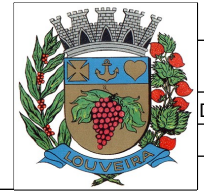

DESENHO

RV. 0	FL. 6/6
DATA: 09/05/25	

ESC
PROJ
DATL



Assinado digitalmente por LUIS ROBERTO FONTES, Data: 17/04/2026 08:50

Assinado digitalmente por DOUGLAS ROBERTO PHILOMENO, Data: 12/03/2026 13:52

Código: ee9d0665-1e02-4ee9-bdf0-f4ea4691ddee

Visão geral de símbolos

Símbolos	
Gráfico	Descrição
	Contato NA, contato auxiliar
	Contato NF, contato auxiliar
	Bobina para contador de potência
	Botão de apertar, contato NA
	Botão de apertar, contato NF
	Interruptor, contato NF
	Lâmpada, simples
	Resistor, simples
	Motor trifásico
	Disjuntor

Símbolos	
Gráfico	Descrição
	Disjuntor duplo
	Borne, geral, 1 ponto de conexão
	Contato triplo NA
	Chave de sobrecarga do motor, tripolar
	Interruptor, contato NA duplo
	Iluminação, 3 pontos de conexão
	Transformador, 4 pontos de conexão
	Interruptor fim de curso, Contato NA
	Comutador, contato auxiliar
	Disjuntor triplo

Símbolos	
Gráfico	Descrição
	Circuito de proteção

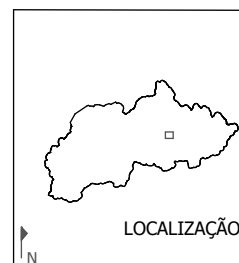

Prefeitura Municipal de Louveira
Implantação de melhorias operacionais da ETE situada no município de Louveira - Fase 01

Estação de Tratamento de Esgoto
 Recalque de Soda - Bomba 01

Engº Responsável: Douglas Roberto Philomeno
 ART: 2620250778202



DESENHO
 ELE-022

RV. 0	FL. 1/6
----------	------------

DATA: 09/05/2025

ESCALA

PROJEÇÃO UTM
 DATUM WGS 1984

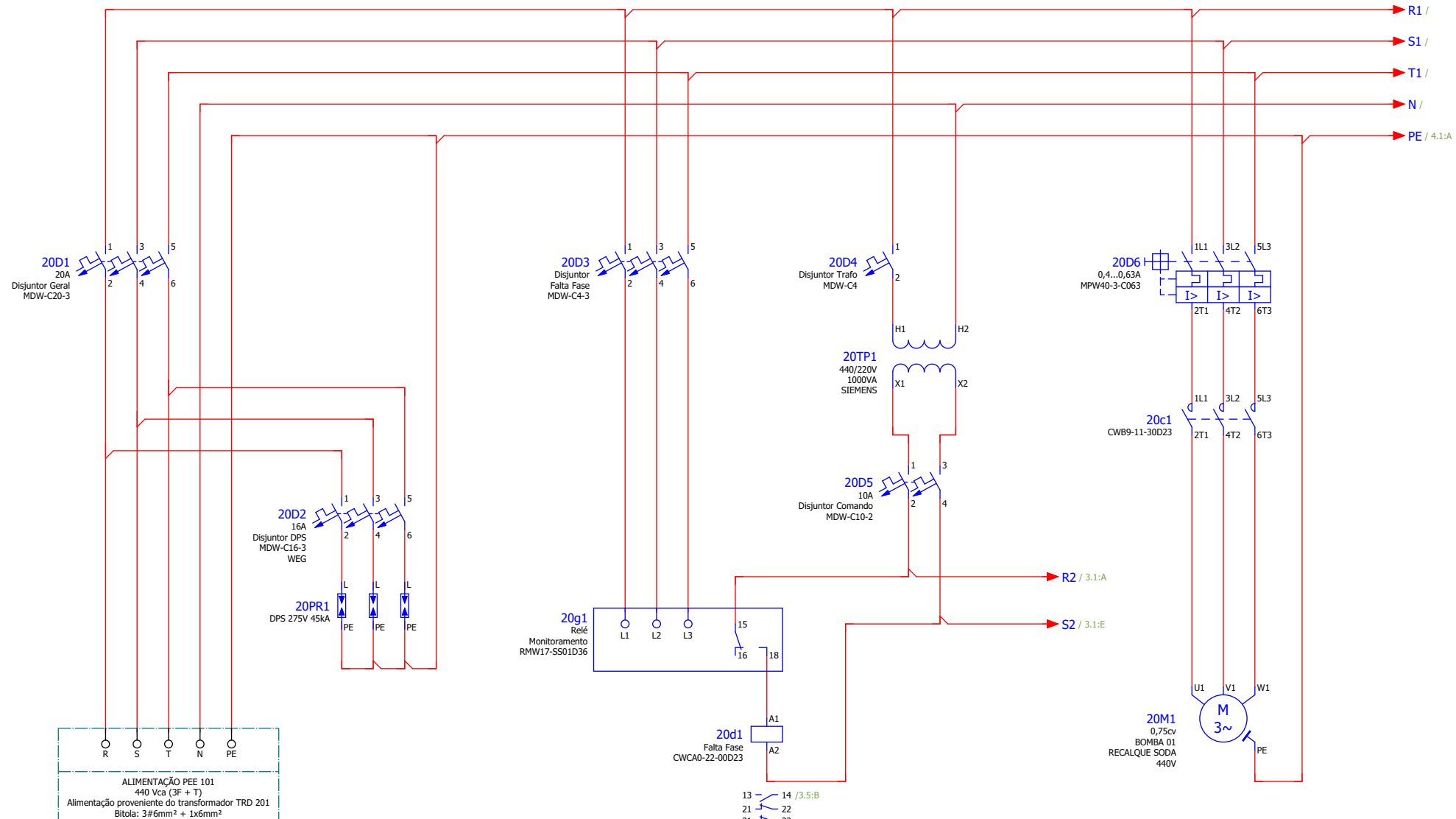

ALIMENTAÇÃO PEE 101
440 Vca (3F + T)
Alimentação proveniente do transformador TRD 201
Bitola: 3#6mm² + 1x6mm²

13 - 14 /3,5:B
21 - 22
31 - 32
43 - 44



Prefeitura Municipal de Louveira
Implantação de melhorias operacionais da ETE situada no município de Louveira - Fase 01
Estação de Tratamento de Esgoto
Recalque de Soda - Bomba 01

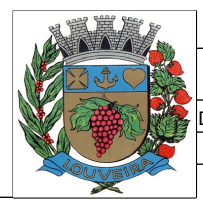

DESENHO	
ELE-022	
RV. 0	FL. 2/6
DATA: 09/05/2025	
ESCALA	
PROJEÇÃO UTM	DATUM WGS 1984

Engº Responsável: Douglas Roberto Philomeno
ART: 2620250778202

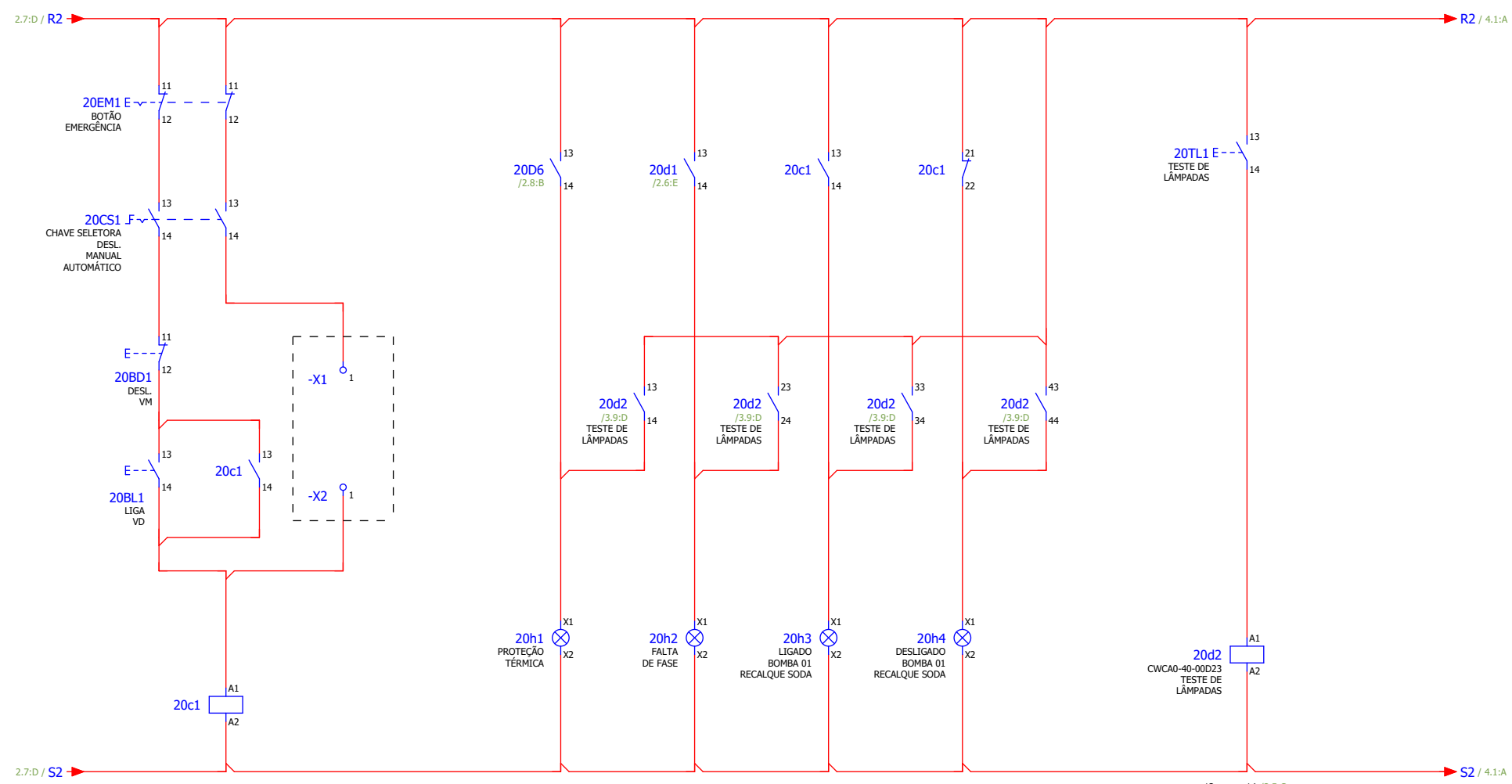

2.7:D / R2

R2 / 4.1:A

2.7:D / S2

S2 / 4.1:A

- 1L1 ZT1
- 3L2 4T2
- 5L3 6T3 /2.8:C
- 13 14 /3.3:C
- 13 14 /3.6:B
- 21 22 /3.7:B

- 13 14 /3.5:C
- 23 24 /3.6:C
- 33 34 /3.7:C
- 43 44 /3.7:C



Prefeitura Municipal de Louveira
Implantação de melhorias operacionais da ETE situada no município de Louveira - Fase 01

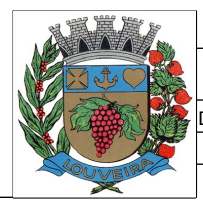

DESENHO	
ELE-022	
RV.	FL.
0	3/6
DATA: 09/05/2025	
ESCALA	
PROJEÇÃO	UTM
DATUM	WGS 1984

Estação de Tratamento de Esgoto
 Recalque de Soda - Bomba 01

Engº Responsável: Douglas Roberto Philomeno
 ART: 2620250778202

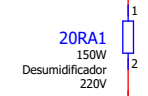
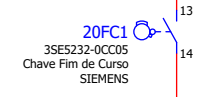
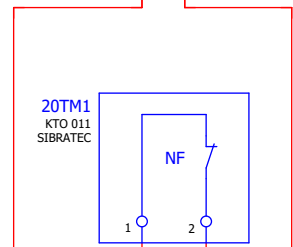
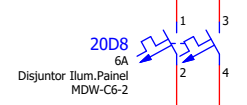
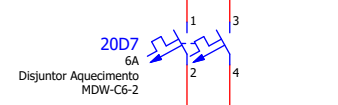
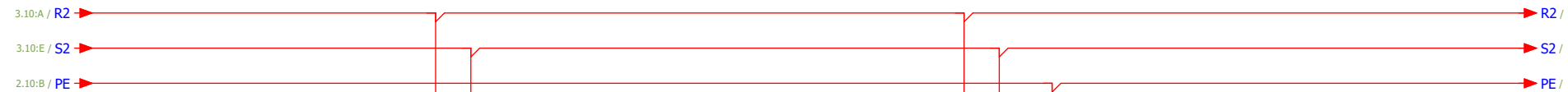

Prefeitura Municipal de Louveira
Implantação de melhorias operacionais da ETE situada no município de Louveira - Fase 01
 Estação de Tratamento de Esgoto
 Recalque de Soda - Bomba 01
 Engº Responsável: Douglas Roberto Philomeno
 ART: 2620250778202

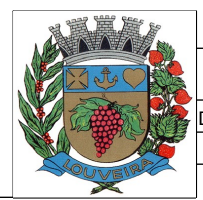

DESENHO	
ELE-022	
RV. 0	FL. 4/6
DATA: 09/05/2025	
ESCALA	
PROJEÇÃO	UTM
DATUM	WGS 1984

Lista de Materiais

ITEM	TAG	DESCRIÇÃO	QUANT.	UNIDADE	REFERÊNCIA	FABRICANTE
1	20BL1	BOTAO CSW2-BDF21IO WH	1		12724261	WEG AUTOMAÇÃO E CONTROLE
2	20BL1;20CS1;20EM1 20TL1;20h1...20h4	FLANGE AF3F	8		12670264	WEG AUTOMAÇÃO E CONTROLE
3	20BL1	BLOCO CONTATO BCA10F-CSW	1		13261897	WEG AUTOMAÇÃO E CONTROLE
4	20BL1;20EM1	BLOCO CONTATO BC01F-CSW	3		12891186	WEG AUTOMAÇÃO E CONTROLE
5	20CS1	COMUTADOR CSW-CK3F45 WH	1		12882311	WEG AUTOMAÇÃO E CONTROLE
6	20CS1;20TL1	BLOCO CONTATO BC10F-CSW	3		12891184	WEG AUTOMAÇÃO E CONTROLE
7	20D1	MINIDISJUNTOR TERMOMAGN MDW-C20-3	1	PÇ	10076425	WEG AUTOMAÇÃO E CONTROLE
8	20D2	MINIDISJUNTOR TERMOMAGN MDW-C16-3	1	PÇ	10076417	WEG AUTOMAÇÃO E CONTROLE
9	20D3	MINIDISJUNTOR TERMOMAGN MDW-C4-3	1		10076393	WEG AUTOMAÇÃO E CONTROLE
10	20D4	MINIDISJUNTOR TERMOMAGN MDW-C4	1		10076389	WEG AUTOMAÇÃO E CONTROLE
11	20D5	MINIDISJUNTOR TERMOMAGN MDW-C10-2	1	PÇ	10076407	WEG AUTOMAÇÃO E CONTROLE
12	20D6	DISJUNTOR-MOTOR AZ MPW40-3-C063	1		12428087	WEG AUTOMAÇÃO E CONTROLE
13	20D6	BLOCO CONTATO AZ ACBF-11	1		12463886	WEG AUTOMAÇÃO E CONTROLE
14	20D6	CONTATOR CWB9-11-30D23	1	PÇ	12220434	WEG AUTOMAÇÃO E CONTROLE
15	20D7;20D8	MINIDISJUNTOR TERMOMAGN MDW-C6-2	2	PÇ	10076399	WEG AUTOMAÇÃO E CONTROLE
16	20EM1	BOTAO CSW-BESGM WH	1		13268381	WEG AUTOMAÇÃO E CONTROLE
17	20FC1	CHAVE FIM DE CURSO 1NO/1NF	1	Peça	3SE5232-0CC05	Siemens AG
18	20LI1	Luminária para Paineis 220V - 25W	1	Peça	96061	TASCO
19	20PR1	PROTETOR SURTOS SPW27545	4		10609714	WEG AUTOMAÇÃO E CONTROLE
20	20RA1	DESUMIDIFICADOR DE PAINÉIS 150W	1		14087	
21	20TL1	BOTAO CSW-BF4 WH	1		12882151	WEG AUTOMAÇÃO E CONTROLE
22	20TM1	TERMOSTATO KTO 011 - 1NF P/ AQUECIMENTO	1	PÇ	TERMOSTATO KTO 011	SIBRATEC
23	20TP1	TRANSFORMADOR 440/220V - 1000VA	1		4AM70360AB420EFO	
24	20d1	MINICONTATOR AZ CWCA0-22-00D23	1		12487237	WEG AUTOMAÇÃO E CONTROLE
25	20d2	MINICONTATOR AZ CWCA0-40-00D23	1		12487385	WEG AUTOMAÇÃO E CONTROLE



Prefeitura Municipal de Louveira
Implantação de melhorias operacionais da ETE situada no município de Louveira - Fase 01

Estação de Tratamento de Esgoto
 Recalque de Soda - Bomba 01

Engº Responsável: Douglas Roberto Philomeno
 ART: 2620250778202

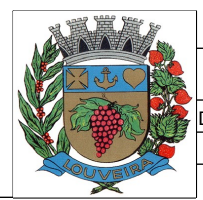

DESENHO
 ELE-022

RV. 0	FL. 5/6
----------	------------



DATA: 09/05/2025

ESCALA

PROJEÇÃO UTM
 DATUM WGS 1984

Lista de Materiais

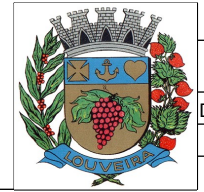
ITEM	TAG	DESCRIÇÃO	QUANT.	UNIDADE	REFERÊNCIA	FABRICANTE
26	20g1	RELÉ DE MONITORAMENTO (440V)	1		13960224	WEG AUTOMAÇÃO E CONTROLE
27	20h1...20h3	SINALEIRO CSW-SD1-FD66-3VF	3		12923060	WEG AUTOMAÇÃO E CONTROLE
28	20h1...20h4	BLOCO ILUMINACAO CSW-BIDLF-0D66	4		12640053	WEG AUTOMAÇÃO E CONTROLE
29	20h4	SINALEIRO CSW-SD2-FD66-3VF	1		12923059	WEG AUTOMAÇÃO E CONTROLE

 <p>LOCALIZAÇÃO</p>	<p>Prefeitura Municipal de Louveira Implantação de melhorias operacionais da ETE situada no município de Louveira - Fase 01</p>			<p>DESENHO ELE-022</p>	
	<p>RV. 0</p>	<p>FL. 6/6</p>		<p>DATA: 09/05/2025</p>	
	<p>Estação de Tratamento de Esgoto Recalque de Soda - Bomba 01</p>			<p>ESC</p>	

Assinado digitalmente por LUIS ROBERTO FONTES, Data: 17/04/2026 08:50

Assinado digitalmente por DOUGLAS ROBERTO PHILOMENO, Data: 12/03/2026 13:52

Código: 648cec5c-fed0-4faa-a099-6e3a106e1599

Visão geral de símbolos

Símbolos	
Gráfico	Descrição
	Contato NA, contato auxiliar
	Contato NF, contato auxiliar
	Bobina para contador de potência
	Botão de apertar, contato NA
	Botão de apertar, contato NF
	Interruptor, contato NF
	Lâmpada, simples
	Resistor, simples
	Motor trifásico
	Disjuntor

Símbolos	
Gráfico	Descrição
	Disjuntor duplo
	Borne, geral, 1 ponto de conexão
	Contato triplo NA
	Chave de sobrecarga do motor, tripolar
	Interruptor, contato NA duplo
	Iluminação, 3 pontos de conexão
	Transformador, 4 pontos de conexão
	Interruptor fim de curso, Contato NA
	Comutador, contato auxiliar
	Disjuntor triplo

Símbolos	
Gráfico	Descrição
	Circuito de proteção

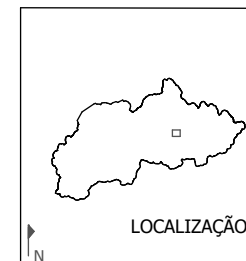

Prefeitura Municipal de Louveira
Implantação de melhorias operacionais da ETE situada no município de Louveira - Fase 01

Estação de Tratamento de Esgoto
 Recalque de Soda - Bomba 02

Engº Responsável: Douglas Roberto Philomeno
 ART: 2620250778202



DESENHO
 ELE-023

RV. 0 FL. 1/6

DATA: 06/05/2025

ESCALA

PROJEÇÃO UTM
 DATUM WGS 1984

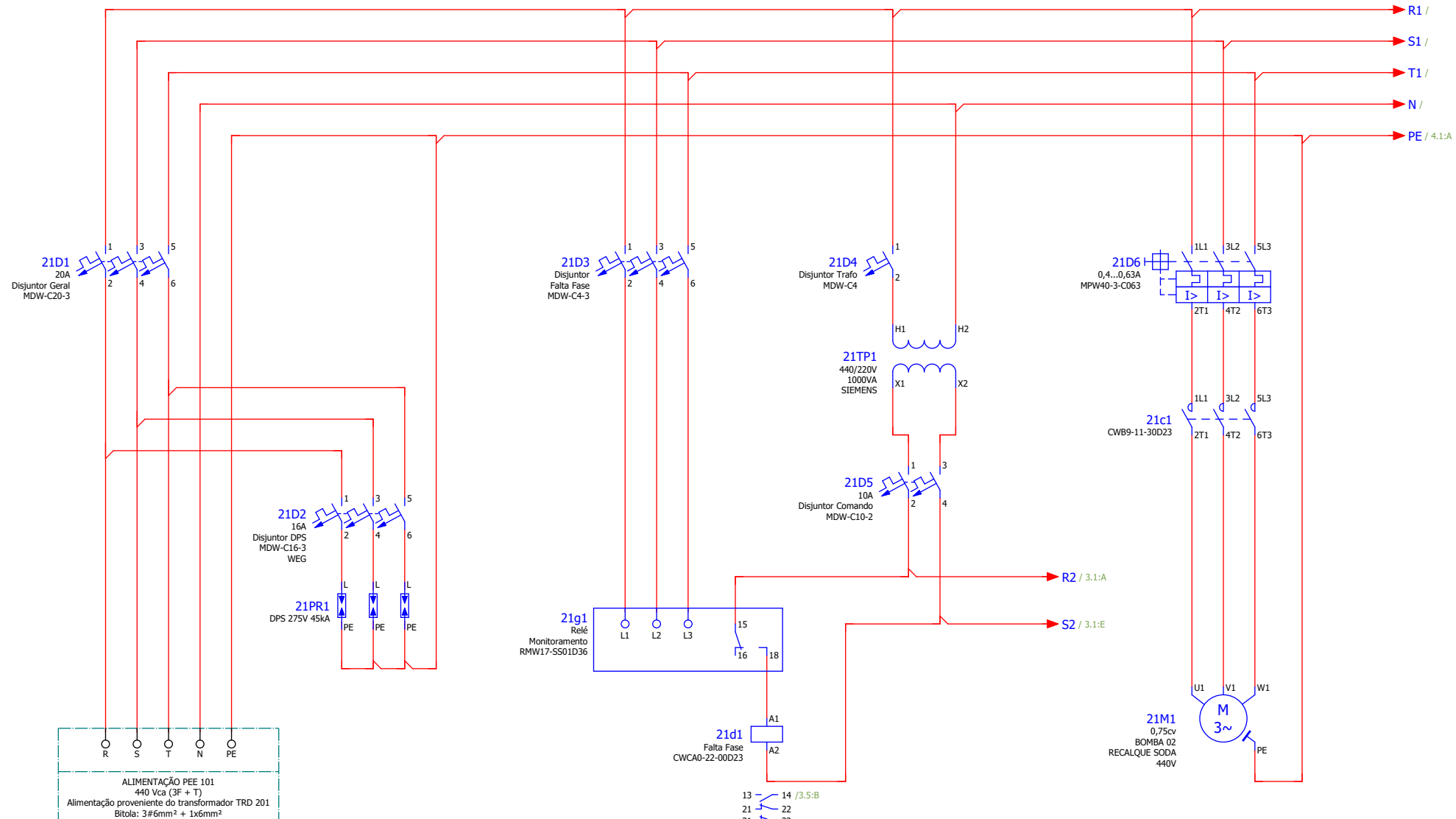

Prefeitura Municipal de Louveira
Implantação de melhorias operacionais da ETE situada no município de Louveira - Fase 01
 Estação de Tratamento de Esgoto
 Recalque de Soda - Bomba 02

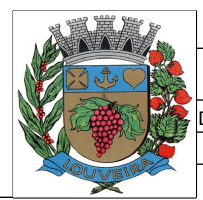

DESENHO	
ELE-023	
RV. 0	FL. 2/6
DATA: 06/05/2025	
ESCALA	
PROJEÇÃO UTM	DATUM WGS 1984

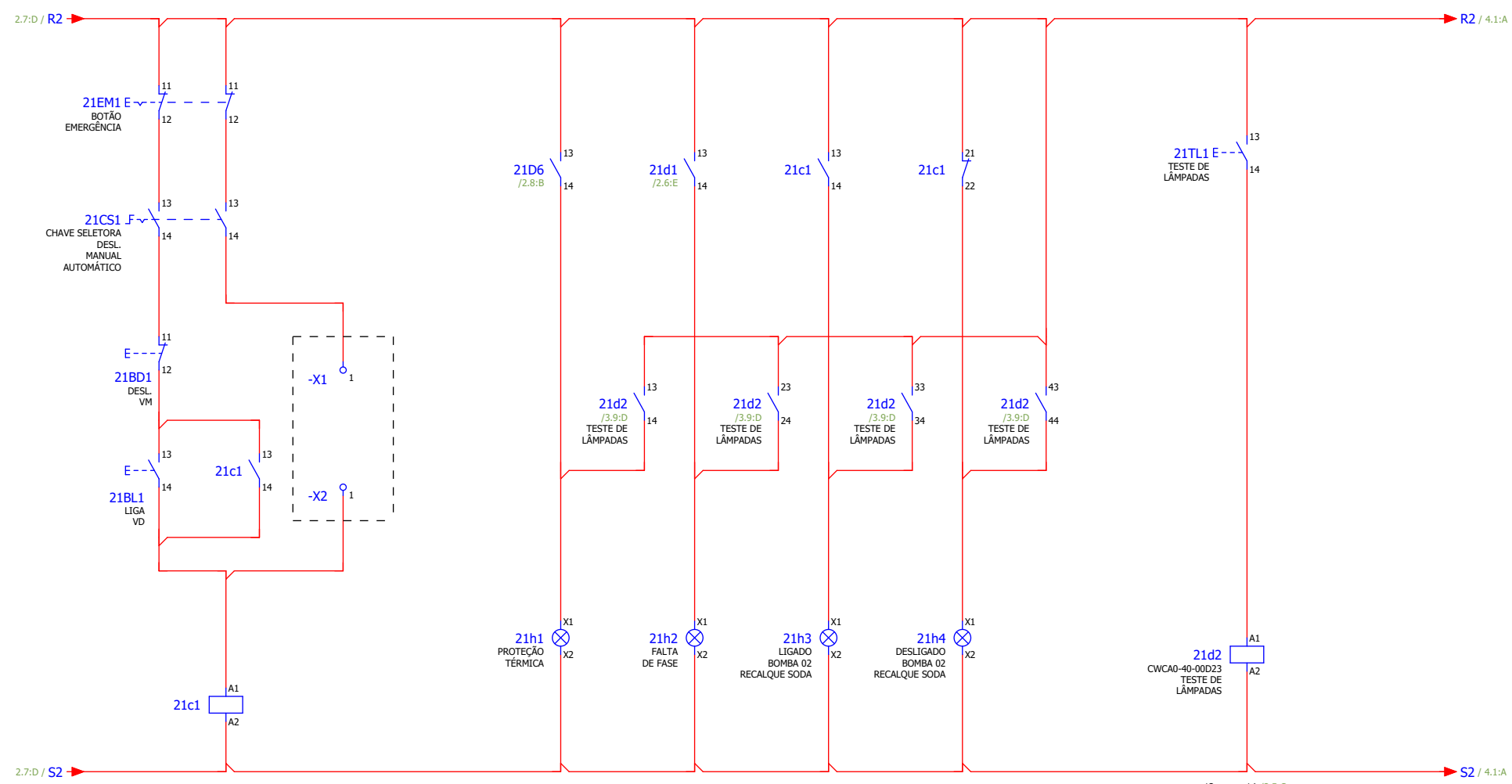

- 1L1 ZT1
- 3L2 4T2
- 5L3 6T3 /2.8:C
- 13 14 /3.3:C
- 13 14 /3.6:B
- 21 22 /3.7:B

- 13 14 /3.5:C
- 23 24 /3.6:C
- 33 34 /3.7:C
- 43 44 /3.7:C



Prefeitura Municipal de Louveira
Implantação de melhorias operacionais da ETE situada no município de Louveira - Fase 01

Estação de Tratamento de Esgoto
 Recalque de Soda - Bomba 02

Engº Responsável: Douglas Roberto Philomeno
 ART: 2620250778202

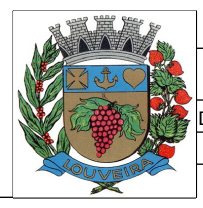

DESENHO	
ELE-023	
RV.	FL.
0	3/6
DATA: 06/05/2025	
ESCALA	
PROJEÇÃO	UTM
DATUM	WGS 1984

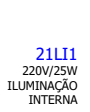
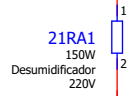
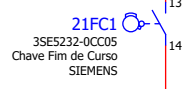
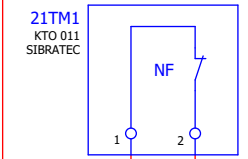
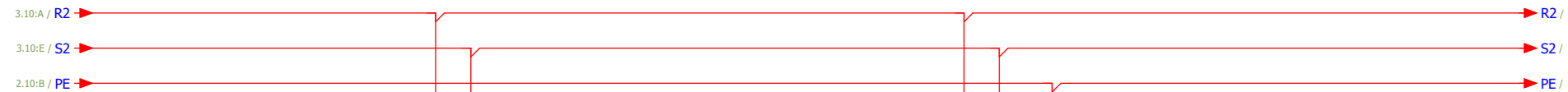

Prefeitura Municipal de Louveira
Implantação de melhorias operacionais da ETE situada no município de Louveira - Fase 01

Estação de Tratamento de Esgoto
Recalque de Soda - Bomba 02

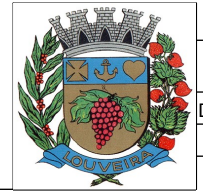

DESENHO	
ELE-023	
RV. 0	FL. 4/6
DATA: 06/05/2025	
ESCALA	
PROJEÇÃO	UTM
DATUM	WGS 1984

Engº Responsável: Douglas Roberto Philomeno
ART: 2620250778202

Lista de Materiais

ITEM	TAG	DESCRIÇÃO	QUANT.	UNIDADE	REFERÊNCIA	FABRICANTE
1	21BL1	BOTAO CSW2-BDF21IO WH	1		12724261	WEG AUTOMAÇÃO E CONTROLE
2	21BL1;21CS1;21EM1 21TL1;21h1...21h4	FLANGE AF3F	8		12670264	WEG AUTOMAÇÃO E CONTROLE
3	21BL1	BLOCO CONTATO BCA10F-CSW	1		13261897	WEG AUTOMAÇÃO E CONTROLE
4	21BL1;21EM1	BLOCO CONTATO BC01F-CSW	3		12891186	WEG AUTOMAÇÃO E CONTROLE
5	21CS1	COMUTADOR CSW-CK3F45 WH	1		12882311	WEG AUTOMAÇÃO E CONTROLE
6	21CS1;21TL1	BLOCO CONTATO BC10F-CSW	3		12891184	WEG AUTOMAÇÃO E CONTROLE
7	21D1	MINIDISJUNTOR TERMOMAGN MDW-C20-3	1	PÇ	10076425	WEG AUTOMAÇÃO E CONTROLE
8	21D2	MINIDISJUNTOR TERMOMAGN MDW-C16-3	1	PÇ	10076417	WEG AUTOMAÇÃO E CONTROLE
9	21D3	MINIDISJUNTOR TERMOMAGN MDW-C4-3	1		10076393	WEG AUTOMAÇÃO E CONTROLE
10	21D4	MINIDISJUNTOR TERMOMAGN MDW-C4	1		10076389	WEG AUTOMAÇÃO E CONTROLE
11	21D5	MINIDISJUNTOR TERMOMAGN MDW-C10-2	1	PÇ	10076407	WEG AUTOMAÇÃO E CONTROLE
12	21D6	DISJUNTOR-MOTOR AZ MPW40-3-C063	1		12428087	WEG AUTOMAÇÃO E CONTROLE
13	21D6	BLOCO CONTATO AZ ACBF-11	1		12463886	WEG AUTOMAÇÃO E CONTROLE
14	21D6	CONTATOR CWB9-11-30D23	1	PÇ	12220434	WEG AUTOMAÇÃO E CONTROLE
15	21D7;21D8	MINIDISJUNTOR TERMOMAGN MDW-C6-2	2	PÇ	10076399	WEG AUTOMAÇÃO E CONTROLE
16	21EM1	BOTAO CSW-BESGM WH	1		13268381	WEG AUTOMAÇÃO E CONTROLE
17	21FC1	CHAVE FIM DE CURSO 1NO/1NF	1	Peça	3SE5232-0CC05	Siemens AG
18	21LI1	Luminária para Paineis 220V - 25W	1	Peça	96061	TASCO
19	21PR1	PROTETOR SURTOS SPW27545	4		10609714	WEG AUTOMAÇÃO E CONTROLE
20	21RA1	DESUMIDIFICADOR DE PAINÉIS 150W	1		14087	
21	21TL1	BOTAO CSW-BF4 WH	1		12882151	WEG AUTOMAÇÃO E CONTROLE
22	21TM1	TERMOSTATO KTO 011 - 1NF P/ AQUECIMENTO	1	PÇ	TERMOSTATO KTO 011	SIBRATEC
23	21TP1	TRANSFORMADOR 440/220V - 1000VA	1		4AM70360AB420EFO	
24	21d1	MINICONTATOR AZ CWCA0-22-00D23	1		12487237	WEG AUTOMAÇÃO E CONTROLE
25	21d2	MINICONTATOR AZ CWCA0-40-00D23	1		12487385	WEG AUTOMAÇÃO E CONTROLE

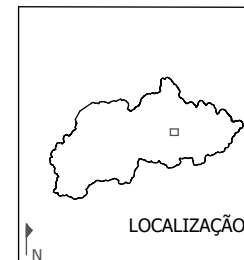

Prefeitura Municipal de Louveira
Implantação de melhorias operacionais da ETE situada no município de Louveira - Fase 01

Estação de Tratamento de Esgoto
 Recalque de Soda - Bomba 02

Engº Responsável: Douglas Roberto Philomeno
 ART: 2620250778202



DESENHO
 ELE-023

RV. 0 FL. 5/6

DATA: 06/05/2025

ESCALA

PROJEÇÃO UTM
 DATUM WGS 1984

Lista de Materiais

ITEM	TAG	DESCRIÇÃO	QUANT.	UNIDADE	REFERÊNCIA	FABRICANTE
26	21g1	RELÉ DE MONITORAMENTO (440V)	1		13960224	WEG AUTOMAÇÃO E CONTROLE
27	21h1...21h3	SINALEIRO CSW-SD1-FD66-3VF	3		12923060	WEG AUTOMAÇÃO E CONTROLE
28	21h1...21h4	BLOCO ILUMINACAO CSW-BIDLF-0D66	4		12640053	WEG AUTOMAÇÃO E CONTROLE
29	21h4	SINALEIRO CSW-SD2-FD66-3VF	1		12923059	WEG AUTOMAÇÃO E CONTROLE



LOCALIZAÇÃO

Prefeitura Municipal de Louveira
Implantação de melhorias operacionais da ETE situada no município de Louveira - Fase 01

Estação de Tratamento de Esgoto
 Recalque de Soda - Bomba 02



DESENHO
ELE-023

RV. 0	FL. 6/6
----------	------------

DATA: 06/05/2025

ESC
PROJ
DATL



Assinado digitalmente por LUIS ROBERTO FONTES, Data: 17/04/2026 08:50

Assinado digitalmente por DOUGLAS ROBERTO PHILOMENO, Data: 12/03/2026 13:52

Código: [a27e1202-eb44-40f3-a5d4-b0cb1b392acd](#)

Visão geral de símbolos

Símbolos	
Gráfico	Descrição
	Contato NA, contato auxiliar
	Contato NF, contato auxiliar
	Bobina para contador de potência
	Botão de apertar, contato NA
	Botão de apertar, contato NF
	Interruptor, contato NF
	Lâmpada, simples
	Resistor, simples
	Motor trifásico
	Disjuntor

Símbolos	
Gráfico	Descrição
	Disjuntor duplo
	Borne, geral, 1 ponto de conexão
	Contato triplo NA
	Chave de sobrecarga do motor, tripolar
	Interruptor, contato NA duplo
	Iluminação, 3 pontos de conexão
	Transformador, 4 pontos de conexão
	Interruptor fim de curso, Contato NA
	Comutador, contato auxiliar
	Disjuntor triplo

Símbolos	
Gráfico	Descrição
	Circuito de proteção

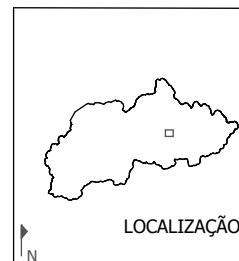

Prefeitura Municipal de Louveira
Implantação de melhorias operacionais da ETE situada no município de Louveira - Fase 01

Estação de Tratamento de Esgoto
Recalque de Soda - Bomba 03

Engº Responsável: Douglas Roberto Philomeno
ART: 2620250778202



DESENHO
ELE-024

RV. 0	FL. 1/6
----------	------------

DATA: 09/05/2025

ESCALA

PROJEÇÃO UTM
DATUM WGS 1984

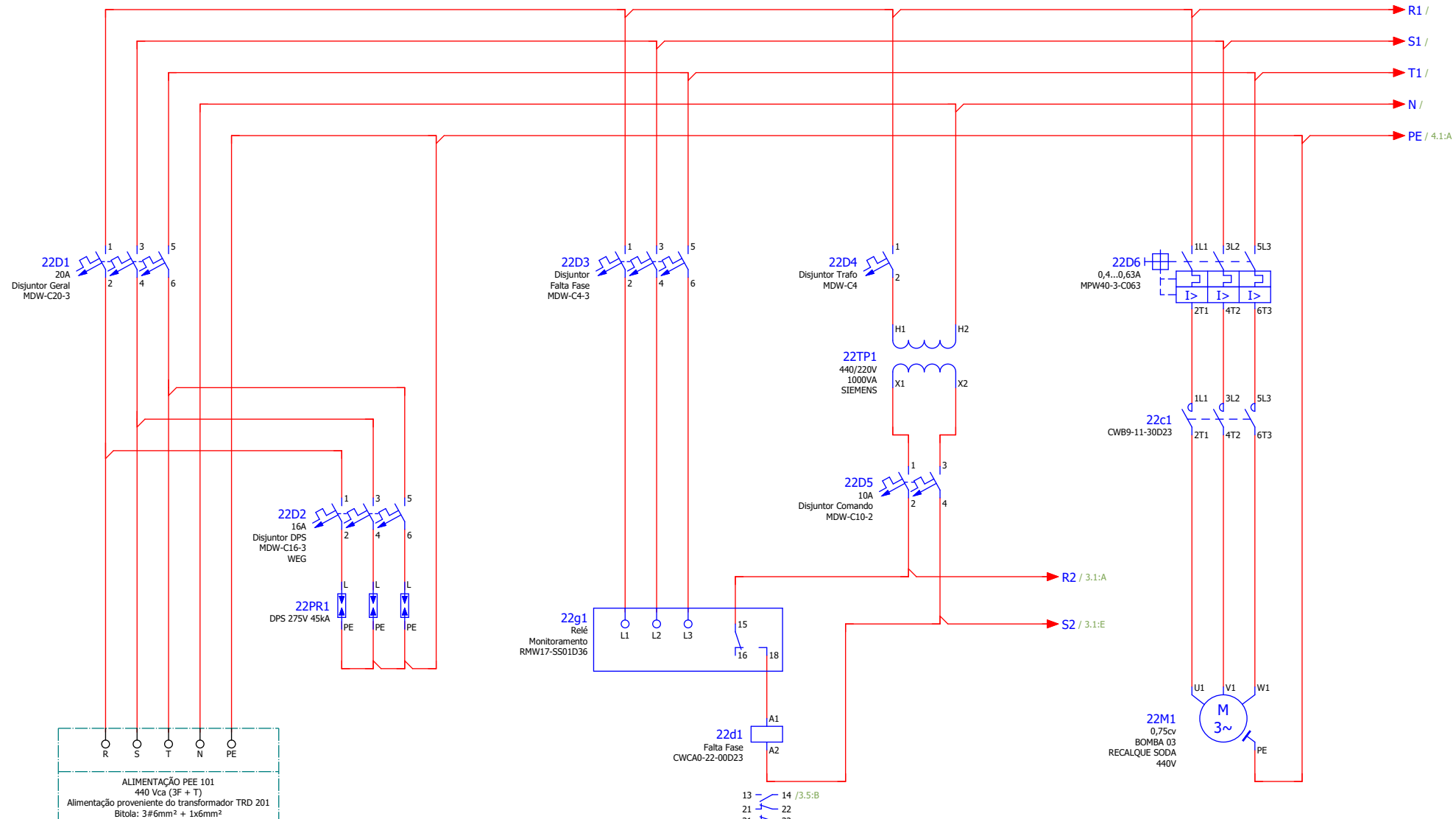

ALIMENTAÇÃO PEE 101
440 Vca (3F + T)
Alimentação proveniente do transformador TRD 201
Bitola: 3#6mm² + 1x6mm²

13 - 14 /3,5:B
21 - 22
31 - 32
43 - 44



Prefeitura Municipal de Louveira
Implantação de melhorias operacionais da ETE situada no município de Louveira - Fase 01

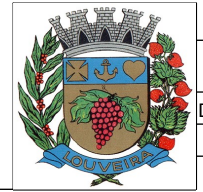

DESENHO	
ELE-024	
RV. 0	FL. 2/6
DATA: 09/05/2025	
ESCALA	
PROJEÇÃO UTM	DATUM WGS 1984

Estação de Tratamento de Esgoto
Recalque de Soda - Bomba 03

Engº Responsável: Douglas Roberto Philomeno
ART: 2620250778202

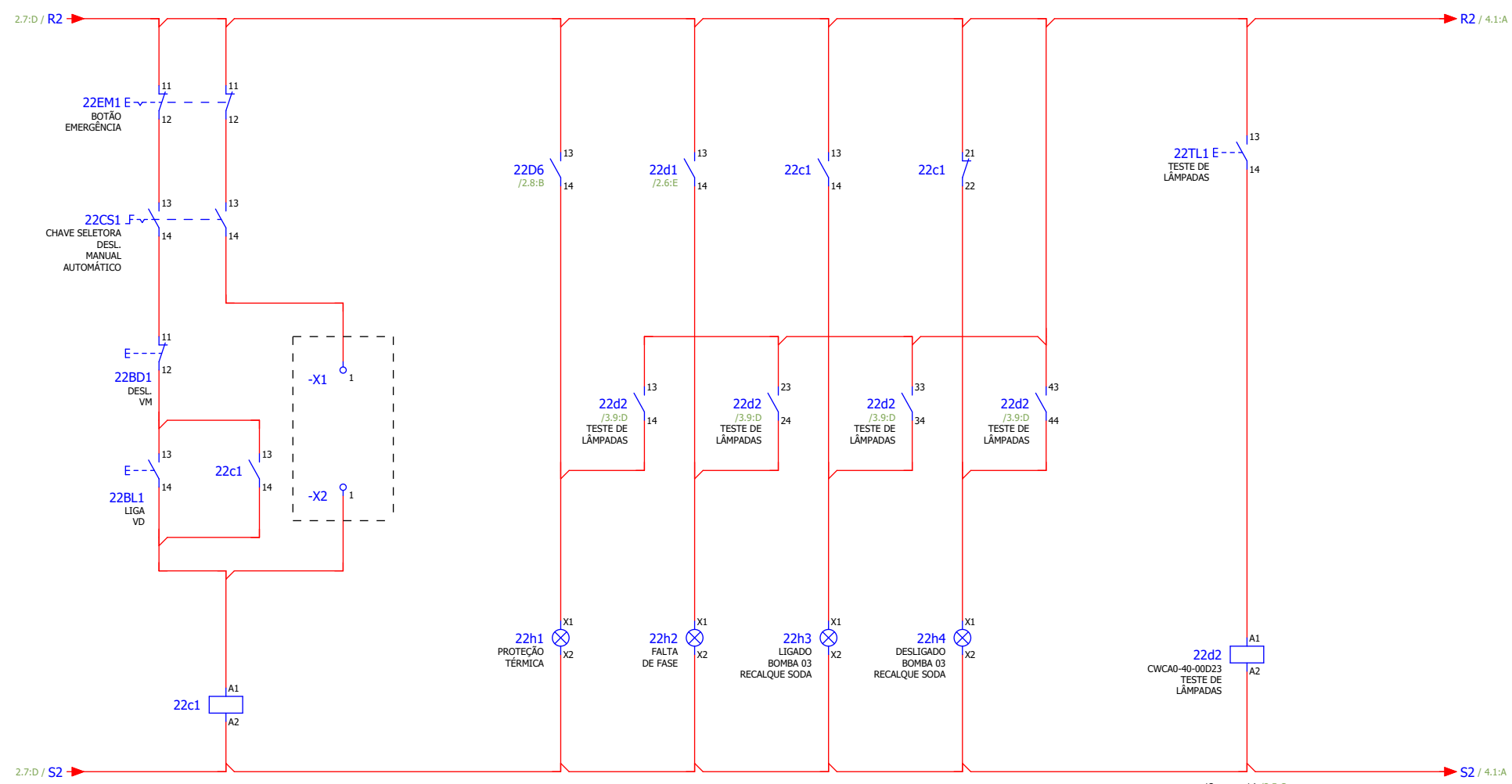

- 1L1 ZT1
- 3L2 4T2
- 5L3 6T3 /2.8:C
- 13 14 /3.3:C
- 13 14 /3.6:B
- 21 22 /3.7:B

- 13 14 /3.5:C
- 23 24 /3.6:C
- 33 34 /3.7:C
- 43 44 /3.7:C



Prefeitura Municipal de Louveira
Implantação de melhorias operacionais da ETE situada no município de Louveira - Fase 01

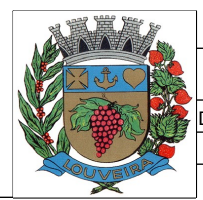

DESENHO	
ELE-024	
RV.	FL.
0	3/6
DATA: 09/05/2025	
ESCALA	
PROJEÇÃO	UTM
DATUM	WGS 1984

Engº Responsável: Douglas Roberto Philomeno
 ART: 2620250778202

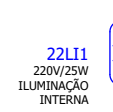
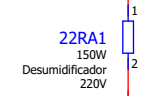
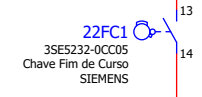
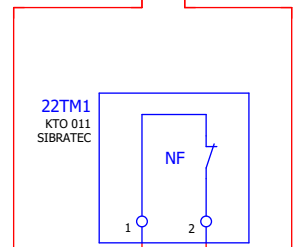
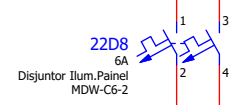
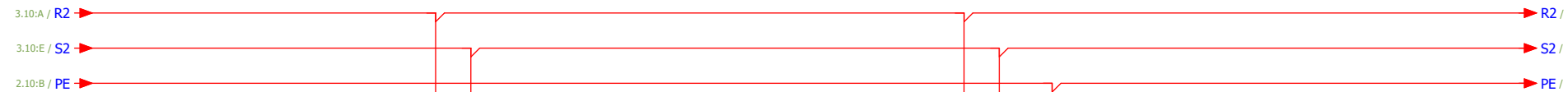

Prefeitura Municipal de Louveira
Implantação de melhorias operacionais da ETE situada no município de Louveira - Fase 01

Estação de Tratamento de Esgoto
Recalque de Soda - Bomba 03

Engº Responsável: Douglas Roberto Philomeno
ART: 2620250778202

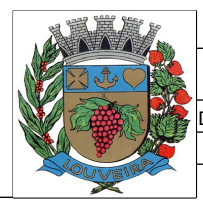

DESENHO	
ELE-024	
RV. 0	FL. 4/6
DATA: 09/05/2025	
ESCALA	
PROJEÇÃO	UTM
DATUM	WGS 1984

Lista de Materiais

ITEM	TAG	DESCRIÇÃO	QUANT.	UNIDADE	REFERÊNCIA	FABRICANTE
1	22BL1	BOTAO CSW2-BDF21IO WH	1		12724261	WEG AUTOMAÇÃO E CONTROLE
2	22BL1;22CS1;22EM1 22TL1;22h1...22h4	FLANGE AF3F	8		12670264	WEG AUTOMAÇÃO E CONTROLE
3	22BL1	BLOCO CONTATO BCA10F-CSW	1		13261897	WEG AUTOMAÇÃO E CONTROLE
4	22BL1;22EM1	BLOCO CONTATO BC01F-CSW	3		12891186	WEG AUTOMAÇÃO E CONTROLE
5	22CS1	COMUTADOR CSW-CK3F45 WH	1		12882311	WEG AUTOMAÇÃO E CONTROLE
6	22CS1;22TL1	BLOCO CONTATO BC10F-CSW	3		12891184	WEG AUTOMAÇÃO E CONTROLE
7	22D1	MINIDISJUNTOR TERMOMAGN MDW-C20-3	1	PÇ	10076425	WEG AUTOMAÇÃO E CONTROLE
8	22D2	MINIDISJUNTOR TERMOMAGN MDW-C16-3	1	PÇ	10076417	WEG AUTOMAÇÃO E CONTROLE
9	22D3	MINIDISJUNTOR TERMOMAGN MDW-C4-3	1		10076393	WEG AUTOMAÇÃO E CONTROLE
10	22D4	MINIDISJUNTOR TERMOMAGN MDW-C4	1		10076389	WEG AUTOMAÇÃO E CONTROLE
11	22D5	MINIDISJUNTOR TERMOMAGN MDW-C10-2	1	PÇ	10076407	WEG AUTOMAÇÃO E CONTROLE
12	22D6	DISJUNTOR-MOTOR AZ MPW40-3-C063	1		12428087	WEG AUTOMAÇÃO E CONTROLE
13	22D6	BLOCO CONTATO AZ ACBF-11	1		12463886	WEG AUTOMAÇÃO E CONTROLE
14	22D6	CONTATOR CWB9-11-30D23	1	PÇ	12220434	WEG AUTOMAÇÃO E CONTROLE
15	22D7;22D8	MINIDISJUNTOR TERMOMAGN MDW-C6-2	2	PÇ	10076399	WEG AUTOMAÇÃO E CONTROLE
16	22EM1	BOTAO CSW-BESGM WH	1		13268381	WEG AUTOMAÇÃO E CONTROLE
17	22FC1	CHAVE FIM DE CURSO 1NO/1NF	1	Peça	3SE5232-0CC05	Siemens AG
18	22LI1	Luminária para Paineis 220V - 25W	1	Peça	96061	TASCO
19	22PR1	PROTETOR SURTOS SPW27545	4		10609714	WEG AUTOMAÇÃO E CONTROLE
20	22RA1	DESUMIDIFICADOR DE PAINÉIS 150W	1		14087	
21	22TL1	BOTAO CSW-BF4 WH	1		12882151	WEG AUTOMAÇÃO E CONTROLE
22	22TM1	TERMOSTATO KTO 011 - 1NF P/ AQUECIMENTO	1	PÇ	TERMOSTATO KTO 011	SIBRATEC
23	22TP1	TRANSFORMADOR 440/220V - 1000VA	1		4AM70360AB420EFO	
24	22d1	MINICONTATOR AZ CWCA0-22-00D23	1		12487237	WEG AUTOMAÇÃO E CONTROLE
25	22d2	MINICONTATOR AZ CWCA0-40-00D23	1		12487385	WEG AUTOMAÇÃO E CONTROLE

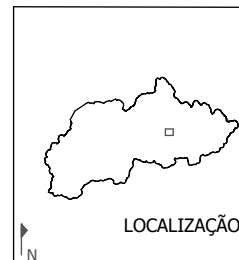

Prefeitura Municipal de Louveira
Implantação de melhorias operacionais da ETE situada no município de Louveira - Fase 01

Estação de Tratamento de Esgoto
 Recalque de Soda - Bomba 03

Engº Responsável: Douglas Roberto Philomeno
 ART: 2620250778202



DESENHO
 ELE-024

RV. 0	FL. 5/6
----------	------------

DATA: 09/05/2025

ESCALA

PROJEÇÃO UTM
 DATUM WGS 1984