

PLANTA LOCAÇÃO

ESCALA 1:750

MURO DE FECHAMENTO
TRECHO A SER CONSTRUÍDO

COMPRIMENTO TOTAL: 148,63 M

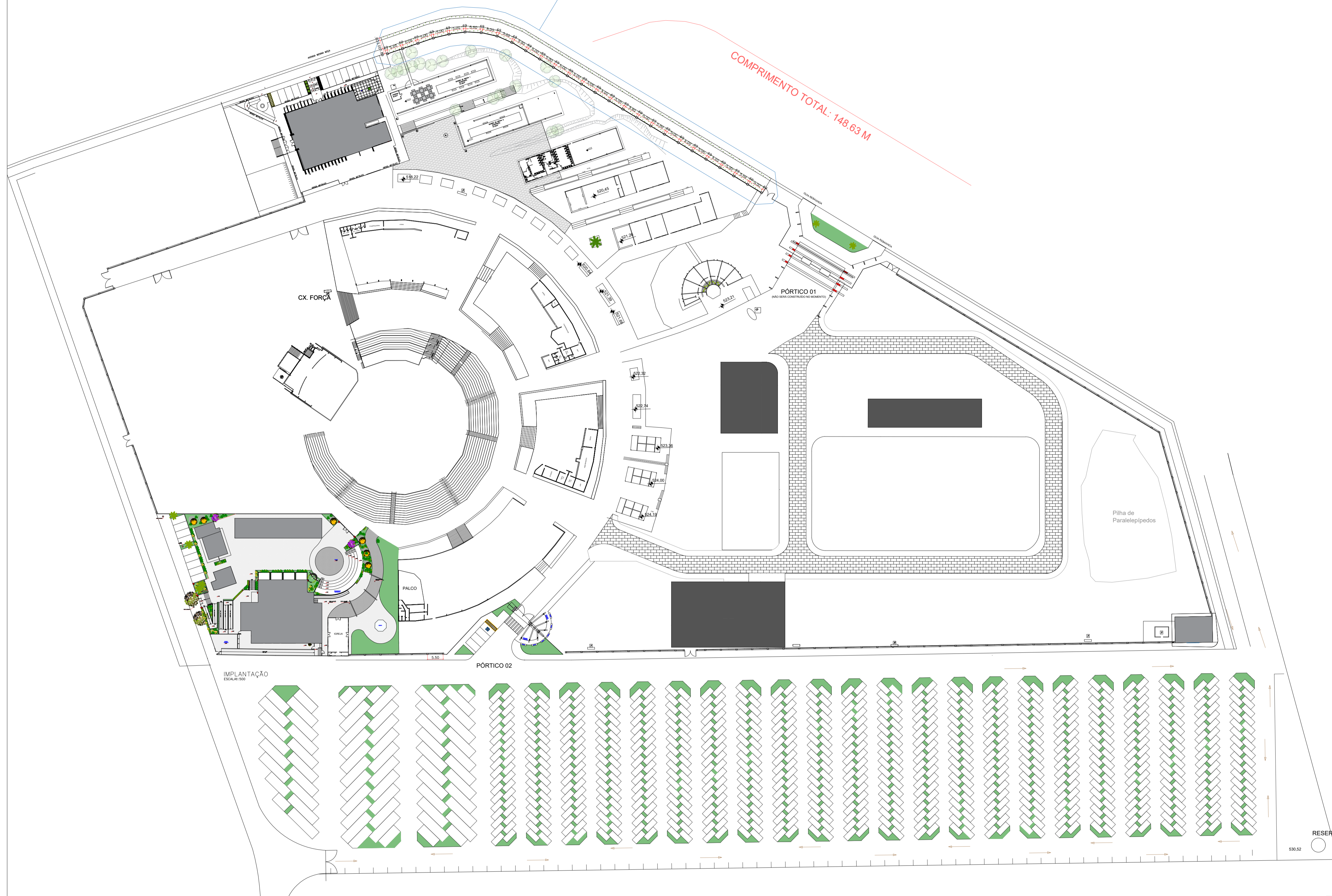

DETALHE PILAR E PARALELEPÍPIDO

ESCALA 1:25

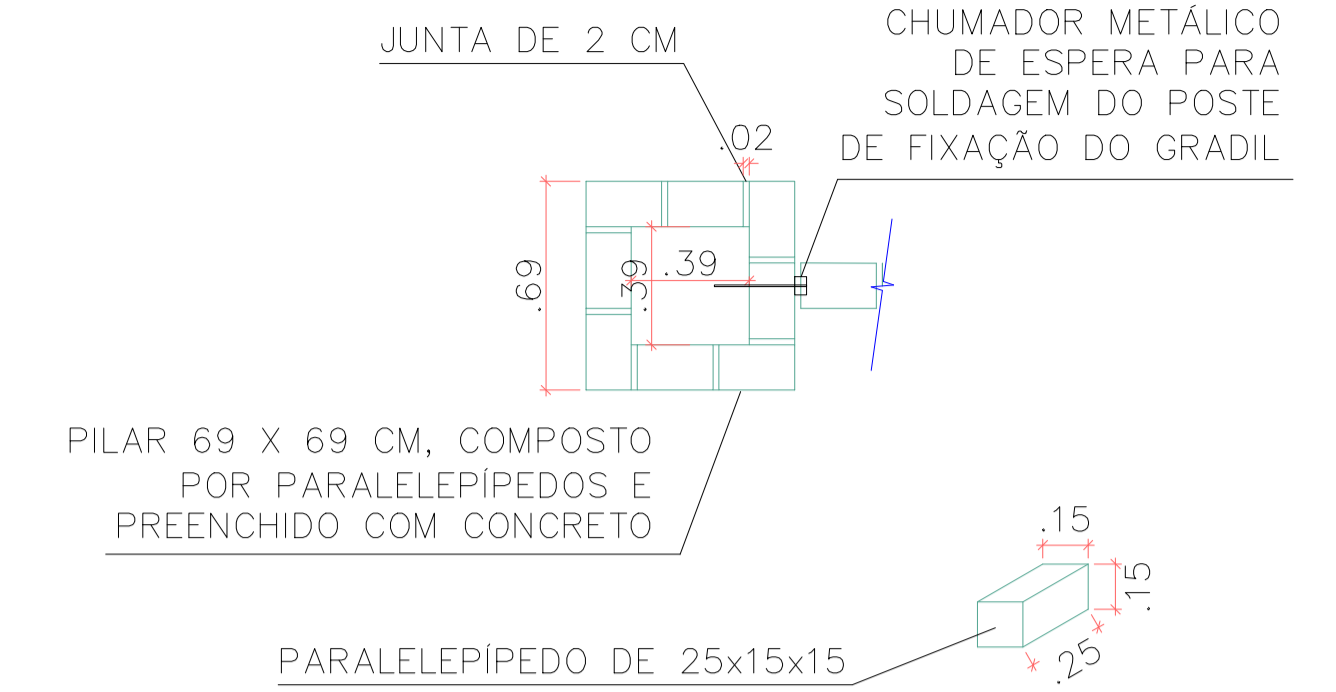

ACABAMENTO E CERCAMENTO

Belgo Nylofor®				
GRADIL			POSTES	
Malha: 5 x 20 cm			Alturas	Nº
Altura (m)	Largura (m)	Número de curvaturas	P/ aparafusar (m)	fixadores
2,43	2,50	4	2,48	7
Fio: 4,00 mm			Postes: 40 x 60 mm / Chapa: 1,25 mm	

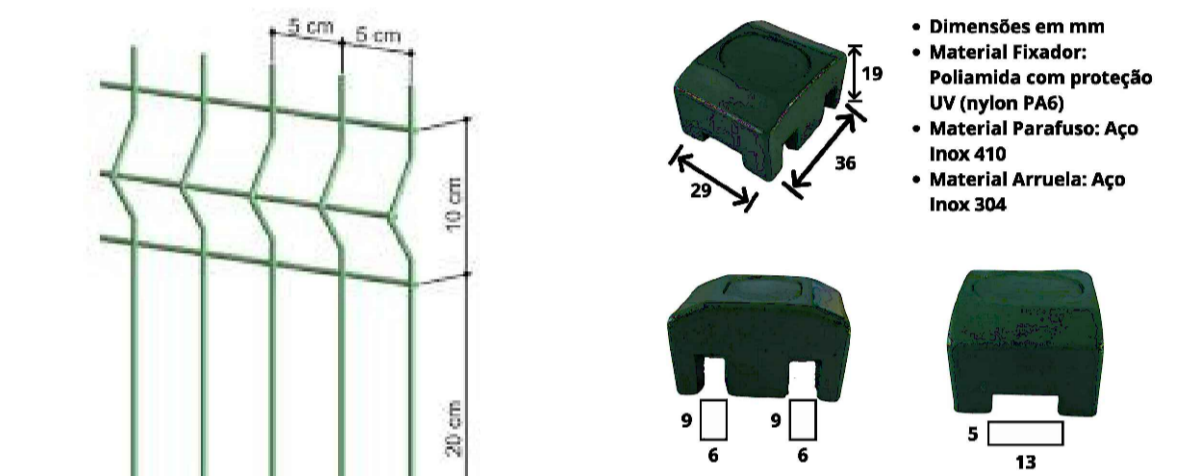

DETALHE - MÓDULOS DE GRADIL, MURETA E PILAR

ESCALA 1:50

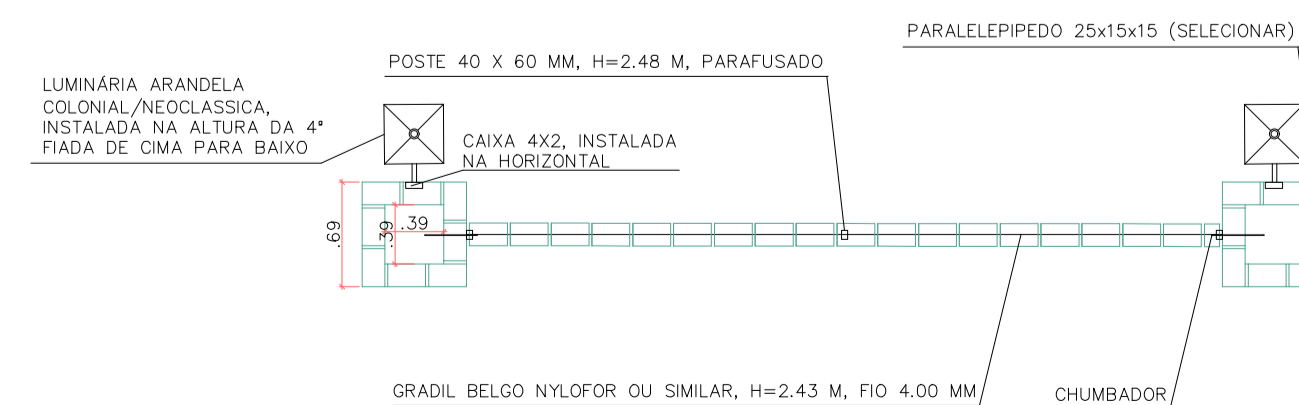
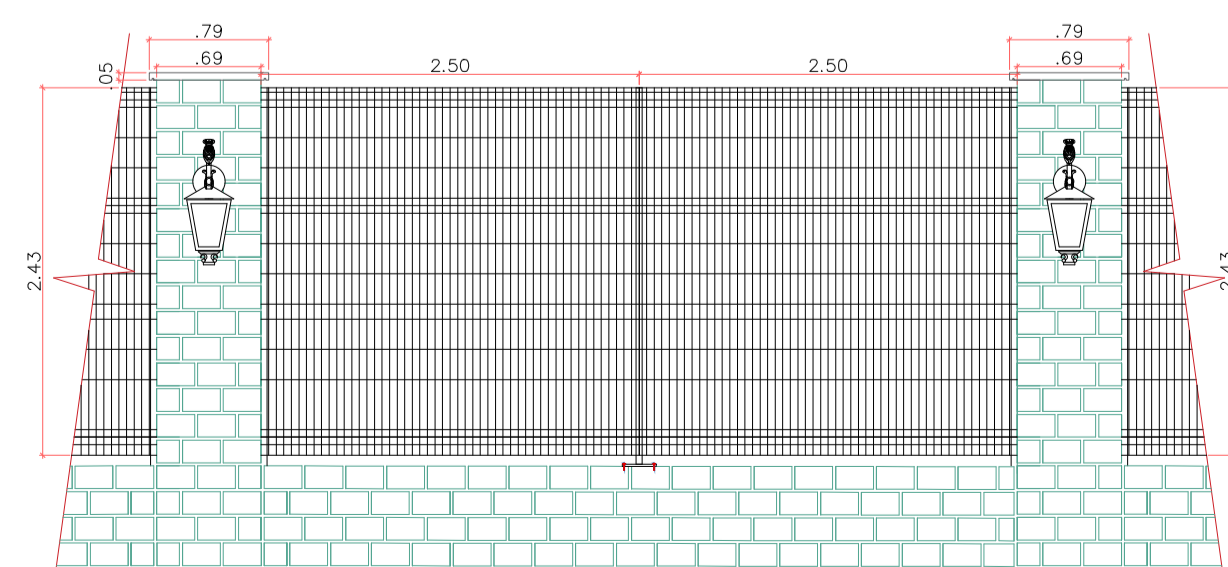

NOTAS - MURO DE FECHAMENTO:

- FUNDAÇÃO EM BALDRAME SOBRE ESTACAS ESCAVADAS DE 20 CM;
- MURETA COMPOSTA POR PARALELEPÍPEDOS SELECIONADOS, COM ARMADURA LONGITUDINAL E ARMAGASSA DE CIMENTO E AREIA, JUNTA DE 2 CM;
- QUANTITATIVOS: 27 PILARES 69 X 69 CM;
26 LANCES DE GRADIL 5,0 X 2,43 M;
- PARALELEPÍPEDOS DE DIMENSÕES VARIÁVEIS, SERÃO SELECIONADOS BLOCOS DE DIMENSÕES PADRÕES SIMILARES A 25X15X15 CM;
- A MURETA SERÁ COMPOSTA POR QUATRO FIADAS DE PARALELEPÍPEDOS, DE MODO CONSTANTE AO LONGO DOS 148,63 M DE MURO, SOBRE A SAPATA CORRIDA, SEGUINDO A INCLINAÇÃO DA VALA ESCAVADA NO TERRENO;
- ABAIXO DA MURETA SERÁ EXECUTADA SAPATA CORRIDA. NÃO SERÁ PREVISTA A IMPERMEABILIZAÇÃO DA ESTRUTURA.

OBJETO
CONSTRUÇÃO DE MURO DE FECHAMENTO NO RECINTO FOLCLORE

ENDEREÇO
AV. MENINA MOÇA, 800, VILA HIPICA

PROPRIETÁRIO
PREFEITURA MUNICIPAL DA ESTÂNCIA TURÍSTICA DE OLÍMPIA

MUNICÍPIO
ESTÂNCIA TURÍSTICA DE OLÍMPIA/SP

PROJETO BÁSICO

PEÇAS GRÁFICAS PLANTAS BAIXAS PERFIS DETALHES	ASSINATURAS EUGENIO JOSÉ ZULIANI PREFEITO MUNICIPAL PROJETO APROVADO
ESCALA Indicada	RESPONSÁVEL TÉCNICO LEANDRO C. BATISTA Engenheiro CIVIL
CÓDIGO 01/03	DISENHO LEANDRO C. BATISTA
DATA 11/03/2026	PROJETO MURO DE FECHAMENTO DO RECINTO FOLCLORE
REVISÃO R00	COORDENAÇÃO LEANDRO C. BATISTA SECRETARIA DE OBRAS, ENGENHARIA E INFRAESTRUTURA

ARMADURAS - MURO DE FECHAMENTO

ESCALA 1:25

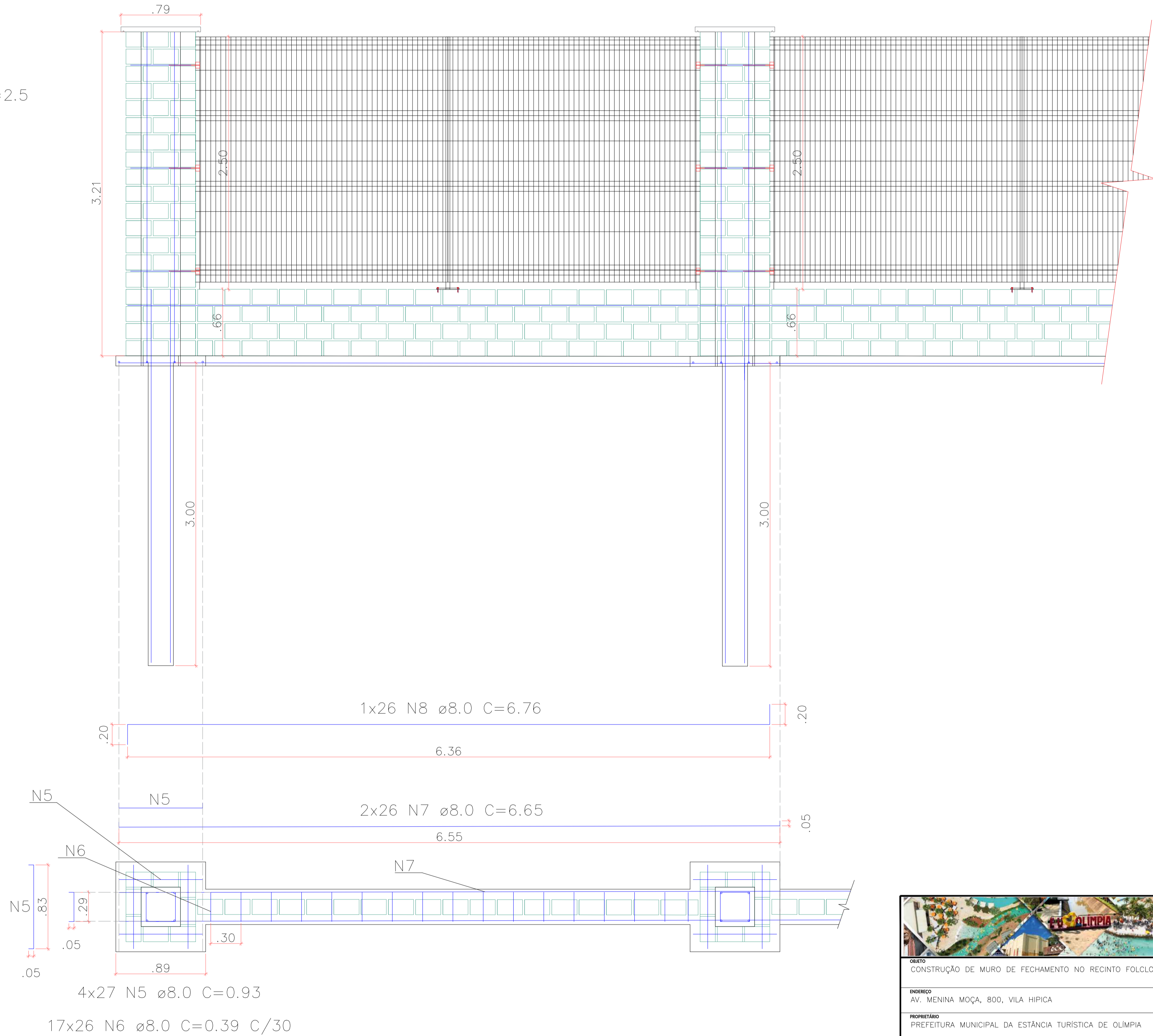
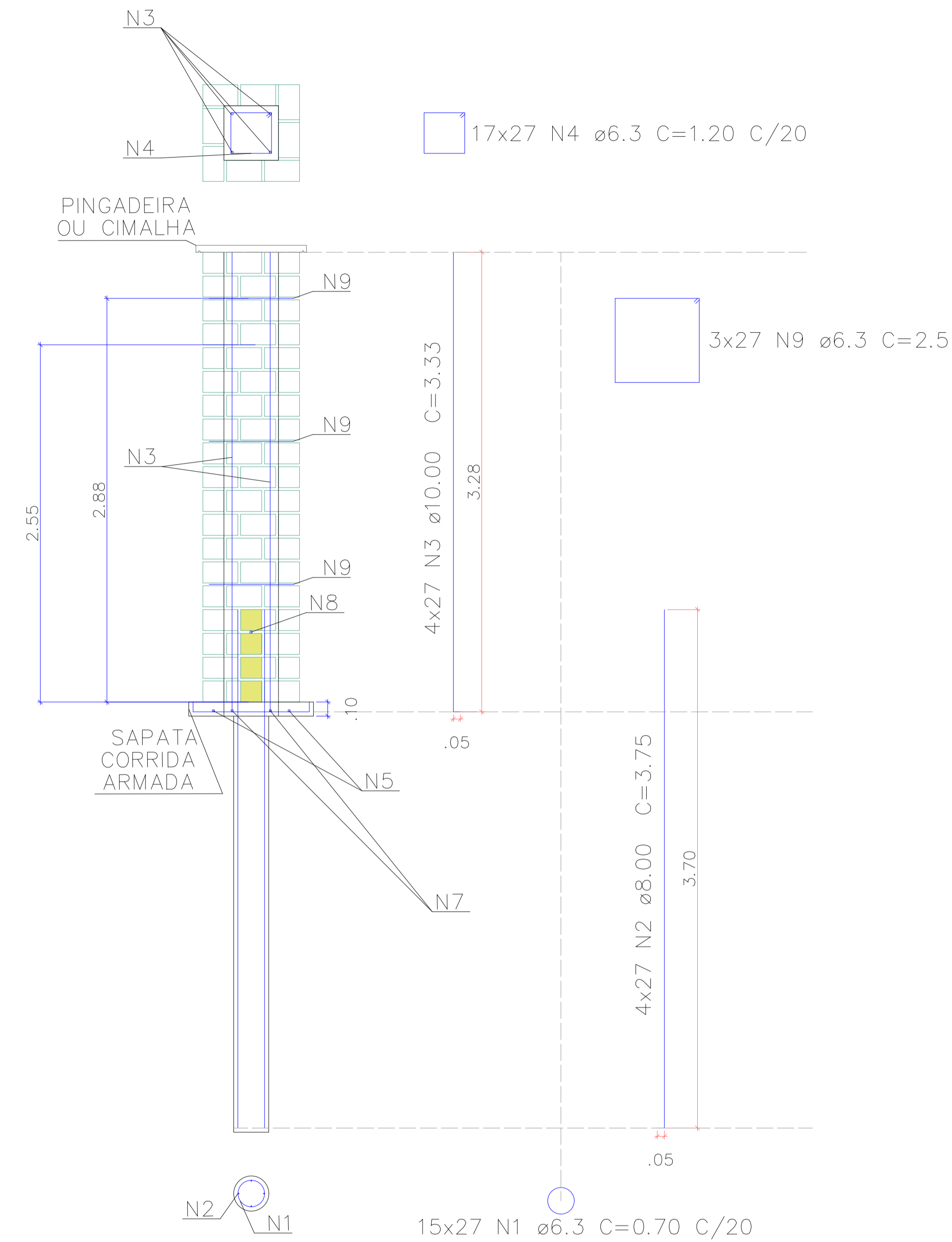

Resumo – Total de Aço

AÇO	DIAM (mm)	C.TOTAL (m)	PESO (kg)	PESO TOTAL (kg)
CA50	6.3	1004.40	246.08	CA50 941.73
	8.0	1199.38	473.76	
	10.0	359.64	221.90	

OBJETO
CONSTRUÇÃO DE MURO DE FECHAMENTO NO RECINTO FOLCLORE

ENDEREÇO
AV. MENINA MOÇA, 800, VILA HIPICA

PROPRIETÁRIO
PREFEITURA MUNICIPAL DA ESTÂNCIA TURÍSTICA DE OLÍMPIA

MUNICÍPIO
ESTÂNCIA TURÍSTICA DE OLÍMPIA/SP

PROJETO BÁSICO		ASSINATURAS	
FECA/GRÁFICAS ARMADURAS FUNDAÇÃO		EUGENIO JOSÉ ZULIANI PREFEITO MUNICIPAL	PROJETO APROVADO
ESCALA Indicada		LUIS CARLOS BENITES BIAGI RESPONSÁVEL TÉCNICO Engenheiro Civil	CREA/SP 162.851-2 ART 1º
CÓDIGO 02/03		LEANDRO C. BATISTA	PROJETO - MURO RECINTO FOLCLORE/2026
DATA 11/03/2026	REVISÃO R00	COORDENAÇÃO SECRETARIA DE OBRAS, ENGENHARIA E INFRAESTRUTURA	

PAISAGISMO E CALÇAMENTO

ESCALA 1:250

ÁREA DE INTERVENÇÃO

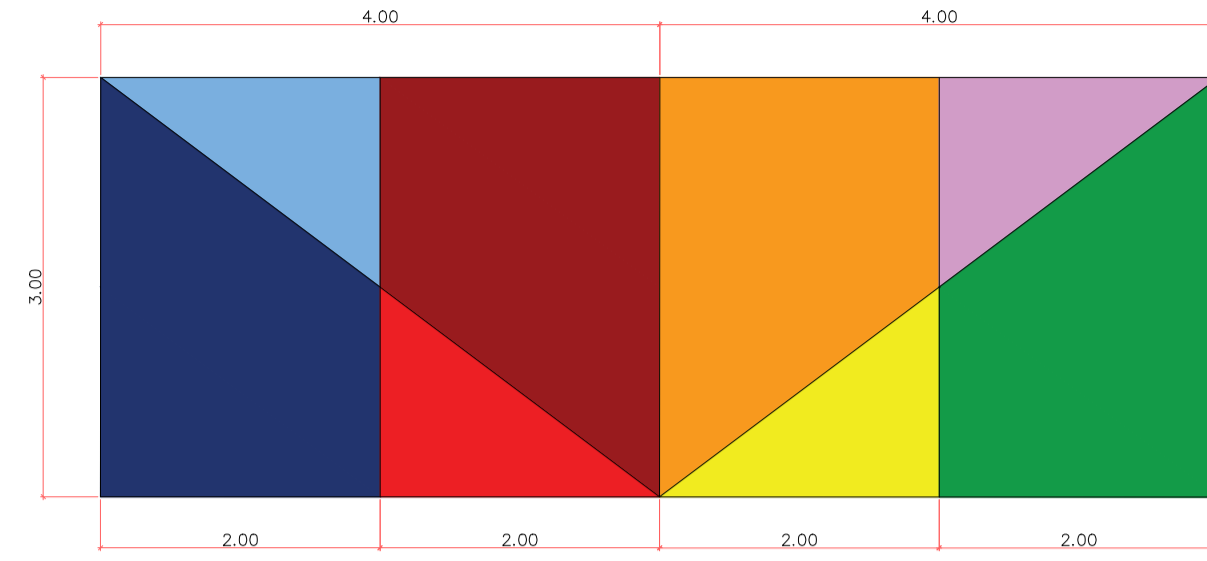
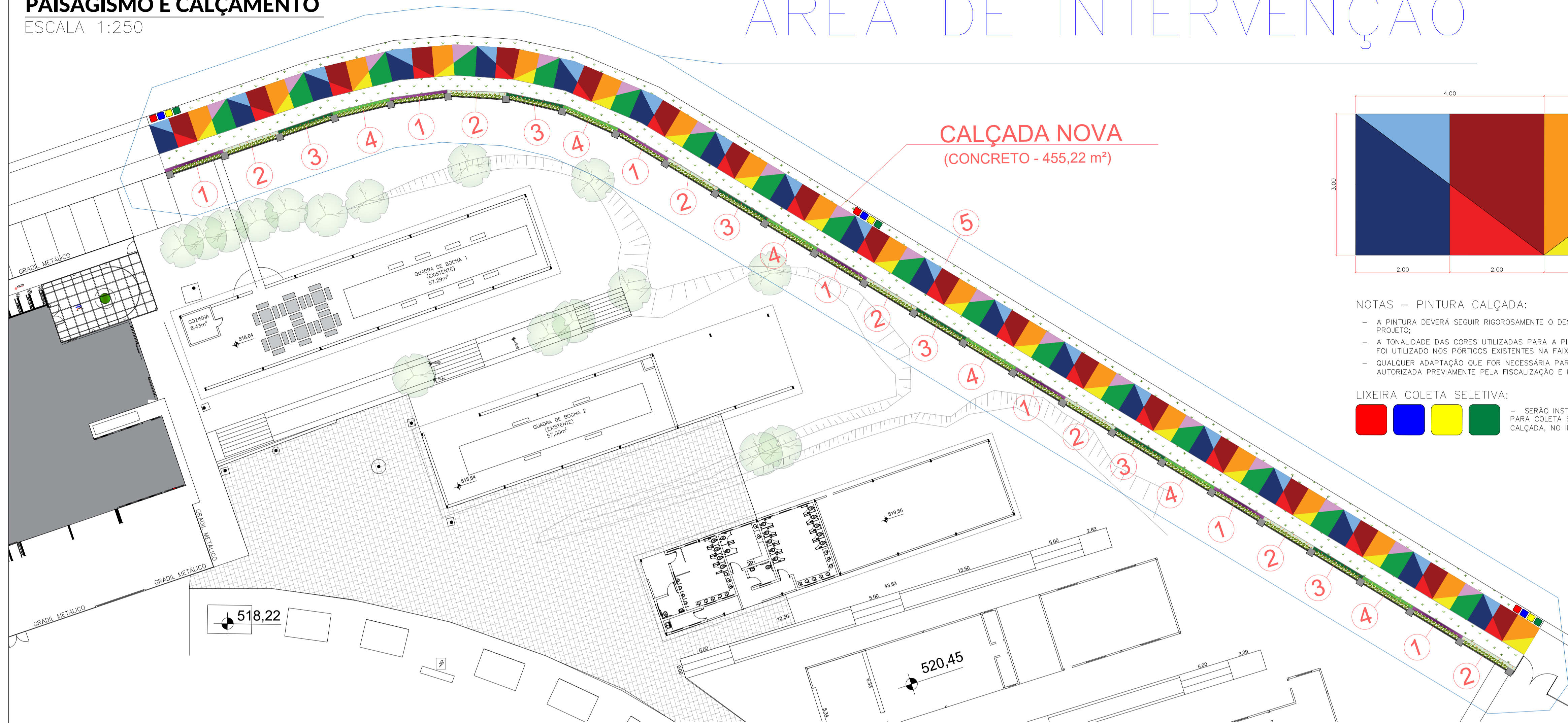

NOTAS - PINTURA CALÇADA:

- A PINTURA DEVERÁ SEGUIR RIGOROSAMENTE O DESENHO GEOMÉTRICO DETERMINADO EM PROJETO;
- A TONALIDADE DAS CORES UTILIZADAS PARA A PINTURA SEGUIRÁ O MESMO PADRÃO QUE FOI UTILIZADO NOS PÓRTICOS EXISTENTES NA FAIXADA DO MUSEU DO FOLCLORE;
- QUALQUER ADAPTAÇÃO PARA A EXECUÇÃO DEVERÁ SER AUTORIZADA PREVIAMENTE PELA FISCALIZAÇÃO E PELA CONTRATANTE.

LIXEIRA COLETA SELETIVA:

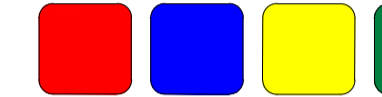

- SERÃO INSTALADOS TRÊS CONJUNTOS DE LIXEIRAS PARA COLETA SELETIVA AO LONGO DO TRECHO DA NOVA CALÇADA, NO INÍCIO, MEIO E FINAL DO TRAJETO;

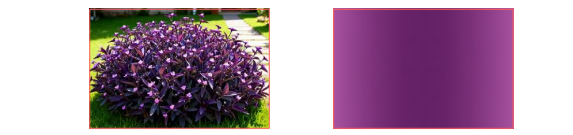

1 Tradescantia Pallida Purpurea
Trapoeiraba
11,93m²



2 Bulbine Frutescens
Bulbine
11,90m²

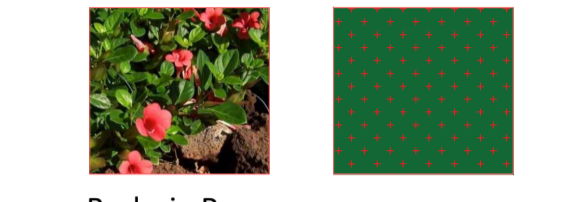

3 Barleria Repens
Barlária
10,10m²



4 Lantana
Mini-Lantana
9,96m²



5 Zoysia japonica
Gramma Esmeralda
368,89m²



Moréia - BRANCA
Dietes bicolor
312 unidades

INSTALAÇÕES ELÉTRICAS

ESCALA 1:250

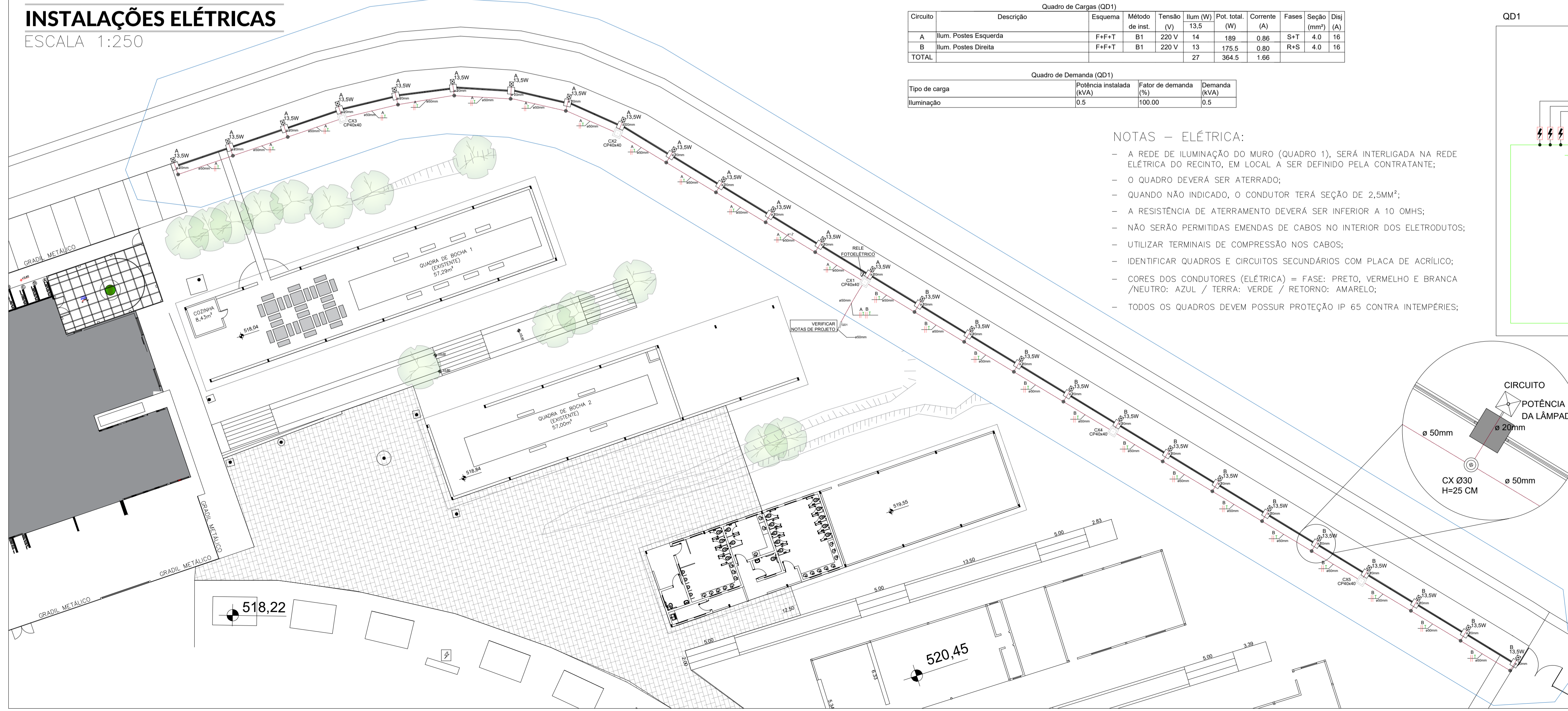

Circuito	Descrição	Esquema	Método de inst.	Tensão (V)	Ilum (W)	Pot. total (W)	Corrente (A)	Fases	Seção (mm²)	Disj (A)
A	Ilum. Postes Esquerda	F+F+T	B1	220 V	14	189	0,86	S+T	4,0	16
B	Ilum. Postes Direita	F+F+T	B1	220 V	13	175,5	0,80	R+S	4,0	16
TOTAL					27	364,5	1,66			

Tipo de carga	Potência instalada (kVA)	Fator de demanda (%)	Demanda (kVA)
Iluminação	D.S	100,00	D.S

NOTAS - ELÉTRICA:

- A REDE DE ILUMINAÇÃO DO MURO (QUADRO 1), SERÁ INTERLIGADA NA REDE ELÉTRICA DO RECINTO, EM LOCAL A SER DEFINIDO PELA CONTRATANTE;
- O QUADRO DEVERÁ SER ATERRADO;
- QUANDO NÃO INDICADO, O CONDUTOR TERÁ SEÇÃO DE 2,5MM²;
- A RESISTÊNCIA DE ATERRAMENTO DEVERÁ SER INFERIOR A 10 OHMS;
- NÃO SERÃO PERMITIDAS EMENDAS DE CABOS NO INTERIOR DOS ELETRODUTOS;
- UTILIZAR TERMINAIS DE COMPRESSÃO NOS CABOS;
- IDENTIFICAR QUADROS E CIRCUITOS SECUNDÁRIOS COM PLACA DE ACRÍLICO;
- CORES DOS CONDUTORES (ELÉTRICA) = FASE: PRETO, VERMELHO E BRANCA /NEUTRO: AZUL / TERRA: VERDE / RETORNO: AMARELO;
- TODOS OS QUADROS DEVERÃO POSSUIR PROTEÇÃO IP 65 CONTRA INTEMPÉRIES;

QD1

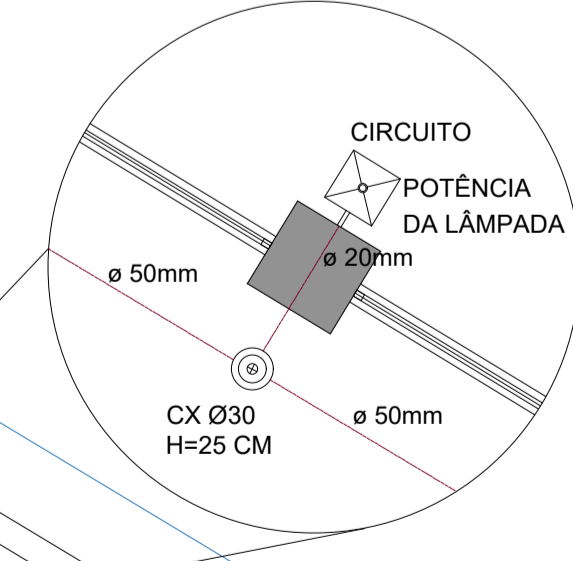
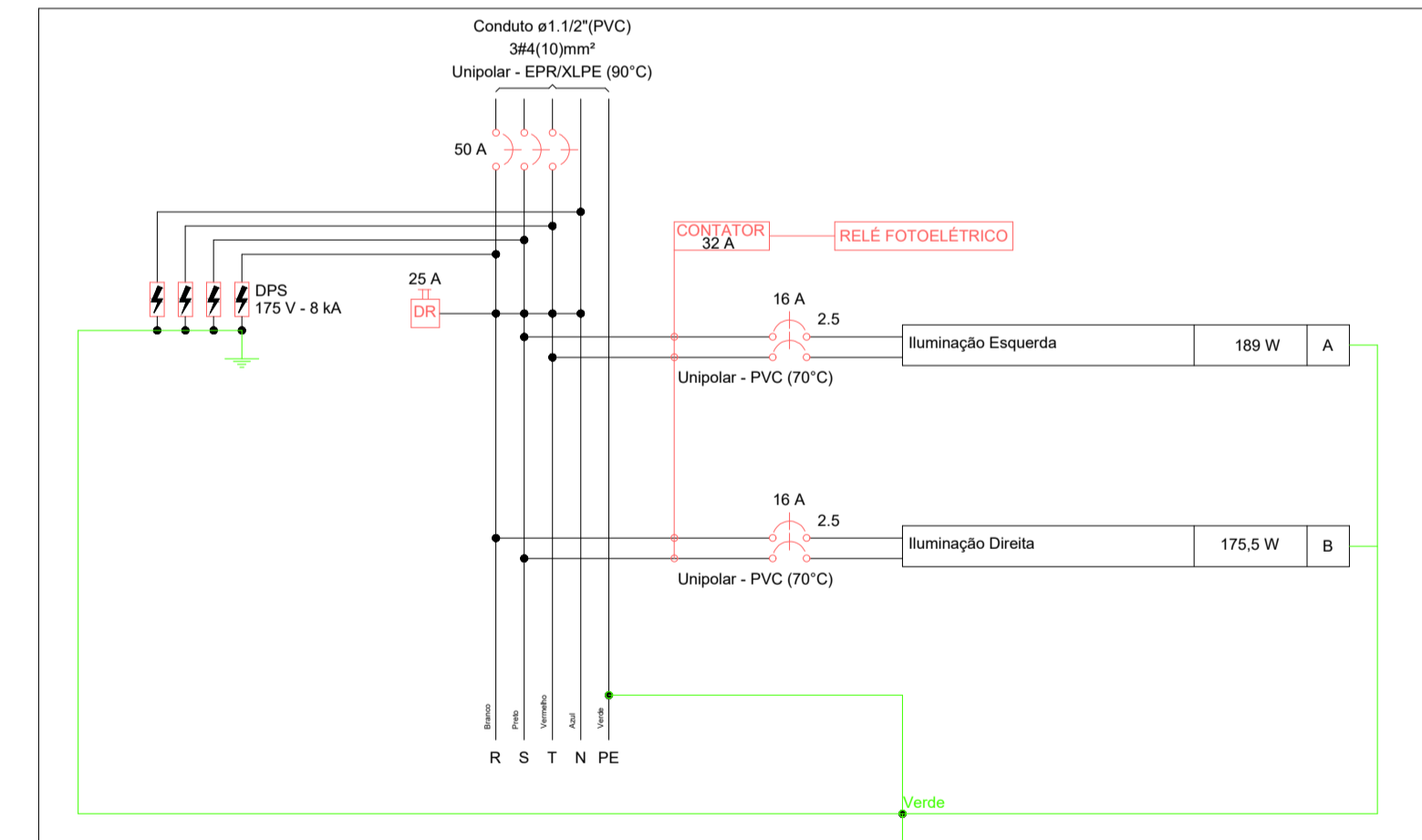



OBJETO
CONSTRUÇÃO DE MURO DE FECHAMENTO NO RECINTO FOLCLORE

ENDEREÇO
AV. MENINA MOÇA, 800, VILA HIPICA

PROPRIETÁRIO
PREFEITURA MUNICIPAL DA ESTÂNCIA TURÍSTICA DE OLIMPIA

MUNICÍPIO
ESTÂNCIA TURÍSTICA DE OLIMPIA/SP

PROJETO BÁSICO

PECAS GRÁFICAS
PAISAGISMO ELÉTRICA

ESCALA
Indicada

CÓDIGO
03/03

DATA
11/03/2026

REVISÃO
R00

ASSINATURAS

EUGENIO JOSÉ ZULIANI
PREFEITO MUNICIPAL

LUIS CARLOS BENITES BIAGI
RESPONSÁVEL TÉCNICO
Engenheiro CIVIL

LEANDRO C. BATISTA
PROJETA

COORDENAÇÃO
SETOR DE PROJETOS
SECRETARIA DE OBRAS, ENGENHARIA E INFRAESTRUTURA

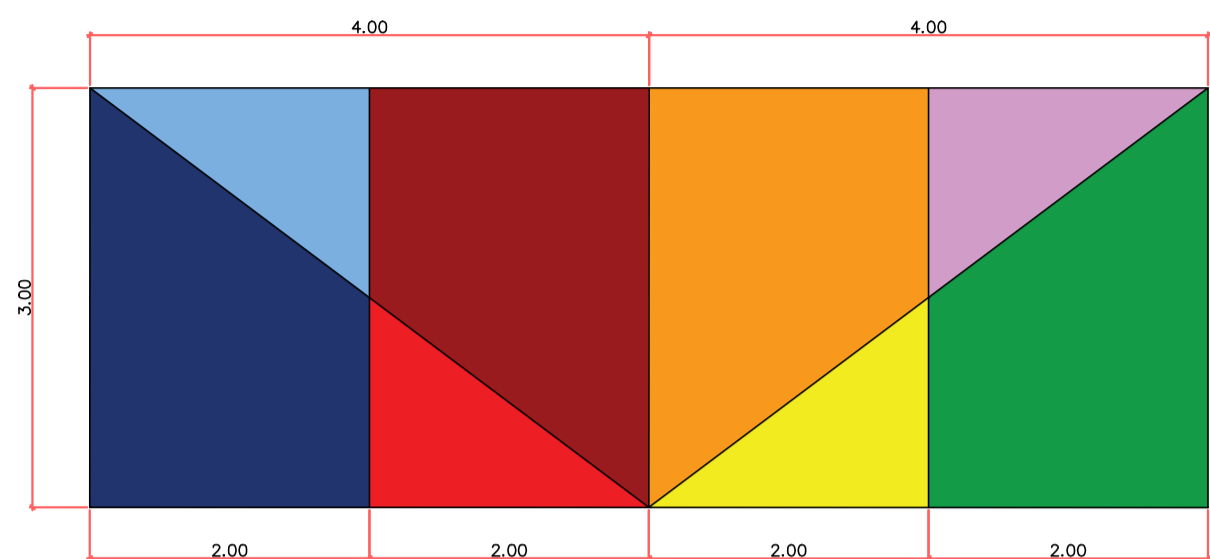

NOTAS – PINTURA CALÇADA:

- A PINTURA DEVERÁ SEGUIR RIGOROSAMENTE O DESENHO GEOMÉTRICO DETERMINADO EM PROJETO;
- A TONALIDADE DAS CORES UTILIZADAS PARA A PINTURA SEGUIRÁ O MESMO PADRÃO QUE FOI UTILIZADO NOS PÓRTICOS EXISTENTES NA FAIXADA DO MUSEU DO FOLCLORE;
- QUALQUER ADAPTAÇÃO QUE FOR NECESSÁRIA PARA A EXECUÇÃO DEVERÁ SER AUTORIZADA PREVIAMENTE PELA FISCALIZAÇÃO E PELA CONTRATANTE.

LIXEIRA COLETA SELETIVA:

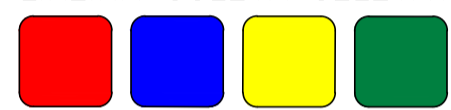

= SERÃO INSTALADOS TRÊS CONJUNTOS DE LIXEIRAS PARA COLETA SELETIVA AO LONGO DO TRECHO DA NOVA CALÇADA, NO INÍCIO, MEIO E FINAL DO TRAJETO;

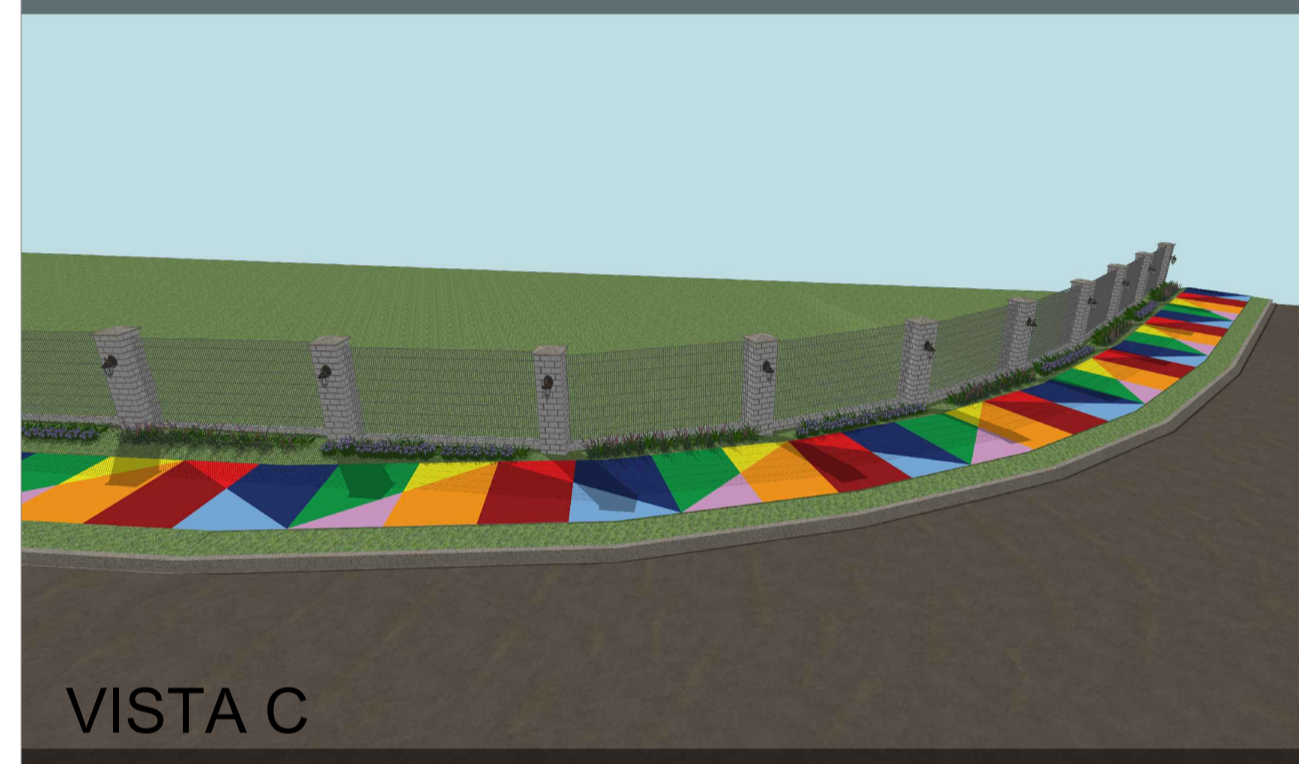
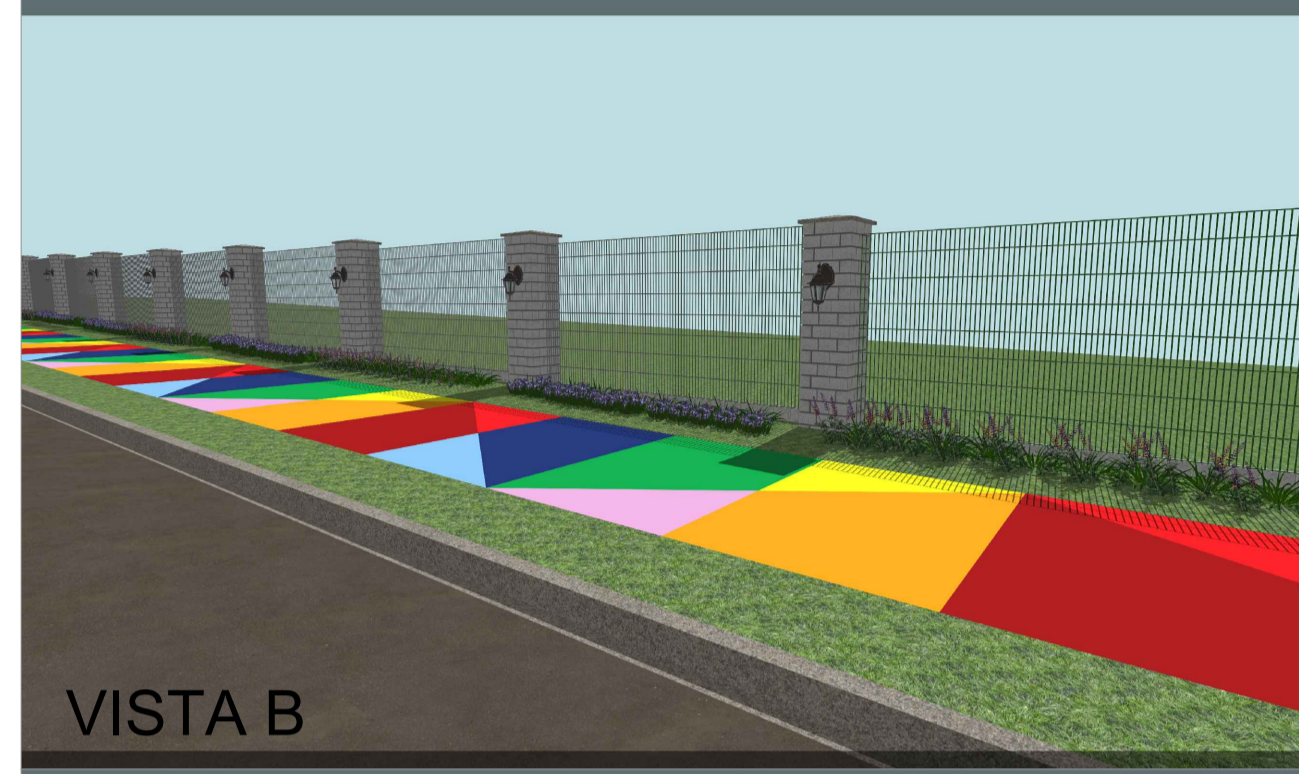
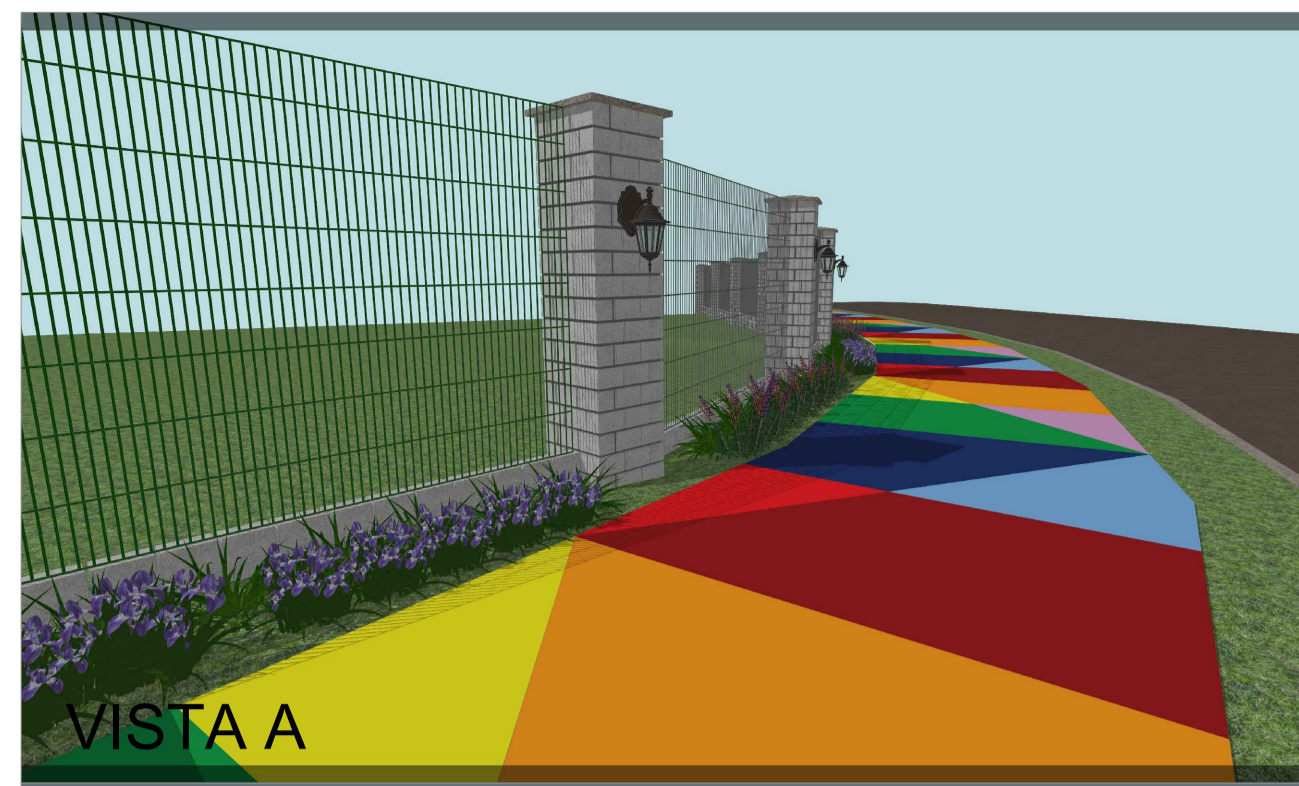

IMAGENS EM 3D



IMAGENS EXPORTADAS

IMPLANTAÇÃO
ESCALA 1:250

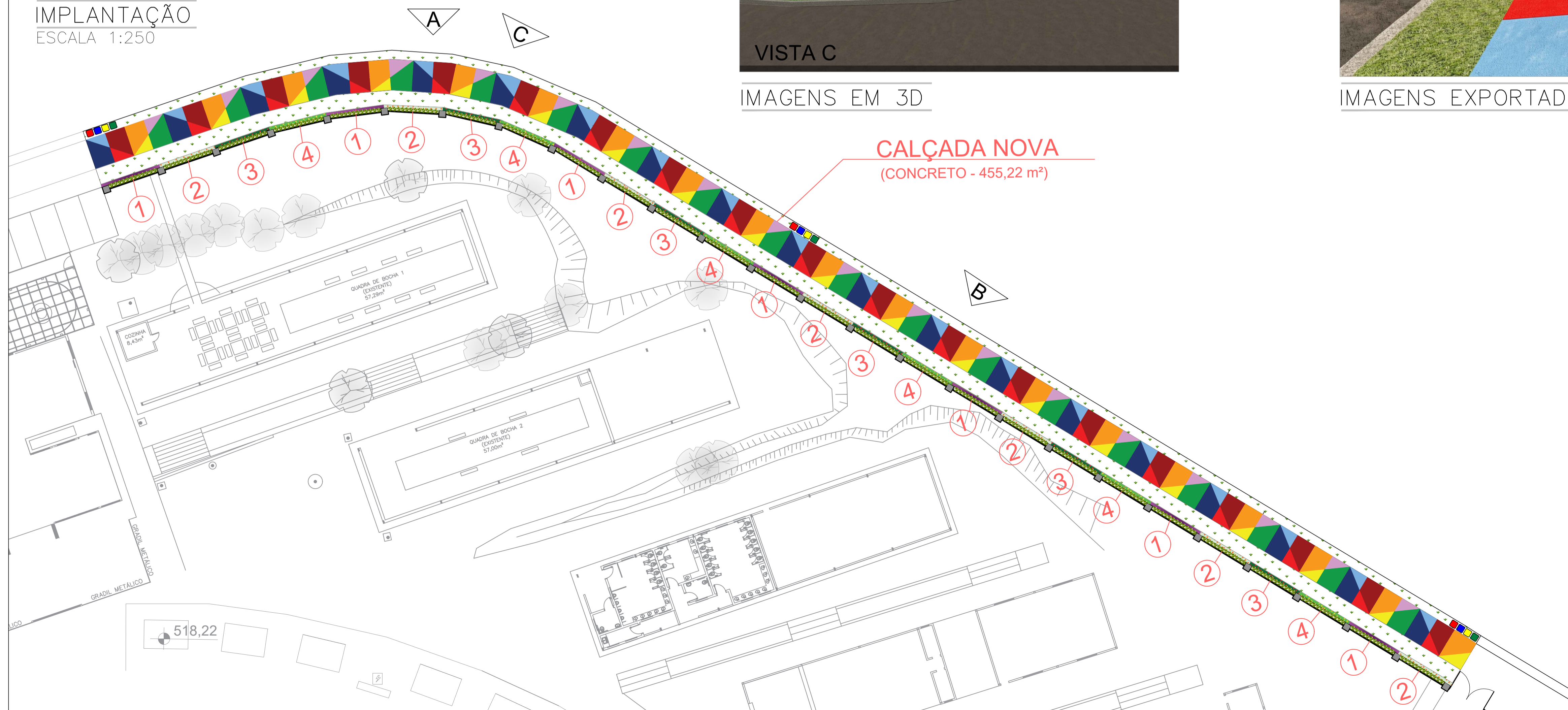

CALÇADA NOVA
(CONCRETO - 455,22 m²)

OBJETO CONSTRUÇÃO DE MURO DE FECHAMENTO NO RECINTO FOLCLORE	
ENDEREÇO AV. MENINA MOÇA, 800, VILA HIPICA	
PROPRIETÁRIO PREFEITURA MUNICIPAL DA ESTÂNCIA TURÍSTICA DE OLÍMPIA	
MUNICÍPIO ESTÂNCIA TURÍSTICA DE OLÍMPIA/SP	
PROJETO BÁSICO	
PEÇA(S) GRÁFICA(S) VISTAS EM 3D	ASSINATURAS EUGENIO JOSÉ ZULIANI PREFEITO MUNICIPAL PROJETO APROVADO
ESCALA Indicada	RESPONSÁVEL TÉCNICO LEANDRO C. BATISTA, TILIANO E MARIA G.
CÓDIGO 03/03	PROJETO MURO RECINTO FOLCLOREANO
DATA 17/03/2026	REVISÃO R00
SETOR DE PROJETOS SECRETARIA DE OBRAS, ENGENHARIA E INFRAESTRUTURA	