



CONCORRÊNCIA ELETRÔNICA 11/2026

CONTRATANTE:

Secretária dos Esportes do Piauí - SECEPI, inscrita no CNPJ sob o nº 49.497.879/0001-18, doravante denominada simplesmente CONTRATANTE, com sede Av. Pedro Freitas s/n, Bloco G, 2º andar, Centro Administrativo, São Pedro, Teresina-Piauí, CEP 64018-900, neste ato representado por sua Secretária, Sra. Josiene Marque Campelo, portador (a) da Cédula de Identidade nº 2428640 SSP-PI, inscrito (a) no CPF sob o nº 033.972.823-06.

OBJETO:

REFORMA DE EQUIPAMENTOS ESPORTIVOS NO MUNICÍPIO DE CAMPO MAIOR – PI

VALOR TOTAL DA CONTRATAÇÃO

R\$ 1.679.835,66 (Um milhão, seiscentos e setenta e nove mil, oitocentos e trinta e cinco reais e sessenta e seis centavos)

DATA DA SESSÃO PÚBLICA

Dia 01/06/2026 às 08:30 h (horário de Brasília)



CRITÉRIO DE JULGAMENTO:

Empreitada por preço unitário

MODO DE DISPUTA:

ABERTA

PREFERÊNCIA ME/EPP/EQUIPARADAS

SIM



EDITAL DE LICITAÇÃO DE CONCORRÊNCIA, NA FORMA ELETRÔNICA, PROCESSO Nº 00337.000757/2026-49 - SECEPI/PI

O Estado do Piauí, através da Secretária dos Esportes do Piauí -SECEPI, inscrita no CNPJ sob o nº 49.497.879/0001-18, doravante denominada simplesmente CONTRATANTE, com sede Av. Pedro Freitas s/n, Bloco G, 2º andar, Centro Administrativo, São Pedro, Teresina-Piauí, CEP 64018-900, neste ato representado por sua Secretária, Sra. Josiene Marque Campelo, portador (a) da Cédula de Identidade nº 2428640 SSP-PI, inscrito (a) no CPF sob o nº 033.972.823-06, por intermédio da Comissão permanente de licitação, torna público, para conhecimento dos interessados, que fará realizar licitação na modalidade CONCORRÊNCIA, na Forma Eletrônica, do tipo **MENOR PREÇO/MAIOR DESCONTO**, em conformidade com a Lei nº 14.133/2021, Decreto Estadual n. 21.872/2023 e as exigências estabelecidas neste Edital e seus Anexos.

SISTEMA ELETRÔNICO DE COMPRAS:

<https://www.portaldecomprasecepi.com.br>

CADASTRO ELETRÔNICO DE FORNECEDORES:

CADUF

PARTE GERAL

1. DISPOSIÇÕES PRELIMINARES

1.1. A abertura da presente licitação dar-se-á em sessão pública, conforme as informações constantes na **Parte Específica** deste Edital, que indicará o sistema eletrônico e cadastro eletrônico de fornecedores utilizados no certame, além de data, horário e local.

1.2. Não havendo expediente ou ocorrendo qualquer fato superveniente que impeça a realização do certame na data marcada, a sessão será automaticamente transferida para o primeiro dia útil subsequente, no mesmo horário e endereço eletrônico anteriormente estabelecidos, desde que não haja comunicação do Agente de contratação em contrário.



2. DAS DISPOSIÇÕES GERAIS SOBRE O OBJETO

2.1. O objeto da presente licitação é a escolha da proposta mais vantajosa para a execução do objeto descrito na **Parte Específica** deste Edital, conforme condições, quantidades e exigências estabelecidas neste Edital, na Minuta de Contrato (Anexo I), Planilha de Quantitativos e Custos Unitários (Anexo VIII), e Especificações Técnicas e Projeto (Anexo VIII), que integram o dossiê de informações sobre a licitação. Além das normas referidas, estará o adjudicatário do objeto da licitação obrigado a atender a todas as imposições da legislação relativas aos serviços a serem contratados.

2.2. A **Parte Específica** deste Edital definirá a forma de adjudicação do objeto, que poderá ser global ou dividida por itens ou lotes/grupos de itens.

2.3. Na **Parte Específica** deste Edital e no Projeto Básico em anexo constam o preço total da contratação, os preços unitários e globais estimados em relação a cada item ou os respectivos preços máximos aceitáveis, ressalvada a opção pelo caráter sigiloso dos valores.

2.3.1. O BDI utilizado como referencial para o cálculo dos preços unitários, pela Contratante, encontra-se definido na **Parte Específica** deste Edital.

2.4. A **Parte Específica** deste Edital definirá o regime de execução aplicável ao futuro contrato decorrente deste certame.

2.5. Em caso de divergência entre as especificações do objeto descritas no site do sistema eletrônico utilizado no certame e as especificações técnicas constantes neste Edital e anexos, estas sempre prevalecerão.

2.6. A **Parte Específica** deste Edital irá definir se o presente certame irá adotar o Sistema de Registro de Preços e, caso positivo, a formação do cadastro de reserva ocorrerá na forma a seguir detalhada:

Será incluído na ata, na forma de anexo, o registro dos licitantes ou fornecedores que aceitarem cotar os bens ou serviços com preços iguais aos do adjudicatário na sequência da classificação da licitação e inclusão daqueles que mantiverem sua proposta original.

2.6.1. O registro a que se refere o subitem 2.6.1 tem por objetivo a formação de cadastro de reserva no caso de impossibilidade de atendimento pelo licitante vencedor, caso este não assine a ata ou tenha seu registro cancelado.

2.6.2. Se houver mais de um licitante na situação de que trata o item 2.6.1, serão ordenados conforme o critério combinado de valor de que trata o dispositivo e a classificação apresentada durante a fase competitiva.

2.6.3. A ordem de classificação dos licitantes ou fornecedores registrados na ata deverá ser respeitada nas contratações.

2.7. Caso seja adotado o Sistema de Registro de Preços, a Ata de Registro de Preços que vier anexa ao Edital irá dispor sobre:

2.7.1. órgãos gerenciador e participantes;

2.7.2. adesões;

2.7.3. preços registrados e respectivos reajustes;



2.7.4. vigência.

3. DAS CONDIÇÕES GERAIS DE PARTICIPAÇÃO

3.1. Poderão participar desta Concorrência os interessados cujo ramo de atividade seja compatível com o objeto desta licitação e que apresentem os documentos exigidos para habilitação.

3.1.1. Os interessados devem providenciar cadastro e senha no sistema de compras indicado no item 1.1 da **Parte Específica** deste Edital.

3.2. Será concedido tratamento favorecido para as microempresas e empresas de pequeno porte, para as sociedades cooperativas mencionadas no artigo 16 da Lei nº 14.133, de 2021, para o agricultor familiar, o produtor rural pessoa física e para o microempreendedor individual - MEI, nos limites previstos da Lei Complementar nº 123, de 2006.

3.2.1. A **Parte Específica** deste Edital irá definir se a participação no certame será ampla, restrita ou com cotas reservadas a microempresas, empresas de pequeno porte e equiparadas.

3.2.2. A obtenção do benefício a que se refere o subitem anterior fica limitada às microempresas e às empresas de pequeno porte que, no ano-calendário de realização da licitação, ainda não tenham celebrado contratos com a Administração Pública cujos valores somados extrapolem a receita bruta máxima admitida para fins de enquadramento como empresa de pequeno porte.

3.2.3. Nas contratações com prazo de vigência superior a 1 (um) ano, será considerado o valor anual do contrato na aplicação dos limites acima estabelecidos (art. 4º, §3º, da Lei nº 14.133/2021).

3.2.4. As referidas entidades deverão declarar-se como tal no início da sessão pública da Concorrência Eletrônica, sendo que a ausência de manifestação sobre o enquadramento, quando solicitado pelo sistema, implicará no decaimento do direito de reclamar, posteriormente, essa condição, no intuito de usufruir dos benefícios estabelecidos na legislação supracitada.

3.2.5. As Microempresas, Empresas de Pequeno Porte e equiparadas deverão encaminhar a documentação de habilitação, ainda que haja alguma restrição de regularidade fiscal e trabalhista, nos termos do art. 43, § 1º da LC nº 123, de 2006.

3.3. Caso a **Parte Específica** deste Edital permita a participação de empresas em consórcio, deverão ser observadas as seguintes normas:

3.3.1. Deverá ser comprovada a existência de compromisso público ou particular de constituição de consórcio, após declaração do vencedor, com indicação da empresa-líder que será representante das consorciadas perante a Administração.

3.3.2. A habilitação técnica, quando exigida, será feita por meio do somatório dos quantitativos de cada consorciado e, para efeito de habilitação econômico-financeira, quando exigida, será observado o somatório dos valores de cada consorciado.

3.3.3. Se o consórcio não for formado integralmente por microempresas ou empresas de pequeno porte e o edital exigir requisitos de habilitação econômico-financeira, poderá haver um acréscimo de 10% a 30% para o consórcio em



relação ao valor exigido para os licitantes individuais, conforme definido no item 8.17.3.1 da **Parte Específica** deste Edital.

3.3.4. As empresas consorciadas não poderão participar, na mesma licitação, de mais de um consórcio ou isoladamente;

3.3.5. As empresas consorciadas serão solidariamente responsáveis pelas obrigações do consórcio nas fases de licitação e durante a vigência do contrato;

3.3.6. Antes da celebração do contrato, deverá ser promovida a constituição e o registro do consórcio, nos termos do compromisso referido no subitem 3.3.1.

3.4. Não poderão participar desta licitação:

3.4.1. Aquele que não atenda às condições deste Edital e seu(s) anexo(s);

3.4.2. Autor do anteprojeto, do projeto básico ou do projeto executivo, pessoa física ou jurídica, quando a licitação versar sobre serviços ou fornecimento de bens a ele relacionados;

3.4.3. Empresa, isoladamente ou em consórcio, responsável pela elaboração do projeto básico ou do projeto executivo, ou empresa da qual o autor do projeto seja dirigente, gerente, controlador, acionista ou detentor de mais de 5% (cinco por cento) do capital com direito a voto, responsável técnico ou subcontratado, quando a licitação versar sobre serviços ou fornecimento de bens a ela necessários;

3.4.4. Pessoa física ou jurídica que se encontre, ao tempo da licitação, impossibilitada de participar da licitação em decorrência de sanção que lhe foi imposta;

3.4.5. Aquele que mantenha vínculo de natureza técnica, comercial, econômica, financeira, trabalhista ou civil com dirigente do órgão ou entidade contratante ou com agente público que desempenhe função na licitação ou atue na fiscalização ou na gestão do contrato, ou que deles seja cônjuge, companheiro ou parente em linha reta, colateral ou por afinidade, até o terceiro grau;

3.4.6. Empresas controladoras, controladas ou coligadas, nos termos da Lei nº 6.404, de 15 de dezembro de 1976, concorrendo entre si;

3.4.7. Pessoa física ou jurídica que, nos 5 (cinco) anos anteriores à divulgação do edital, tenha sido condenada judicialmente, com trânsito em julgado, por exploração de trabalho infantil, por submissão de trabalhadores a condições análogas às de escravo ou por contratação de adolescentes nos casos vedados pela legislação trabalhista;

3.4.8. Agente público do órgão ou entidade licitante;

3.4.9. Organizações da Sociedade Civil de Interesse Público - OSCIP, atuando nessa condição;

3.4.10. Não poderá participar, direta ou indiretamente, da licitação ou da execução do contrato agente público do órgão ou entidade contratante, devendo ser observadas as situações que possam configurar conflito de interesses no exercício ou após o exercício do cargo ou emprego, nos termos da legislação que disciplina a matéria, conforme § 1º do art. 9º da Lei n.º 14.133, de 2021.



3.4.11. Empresas e empresários cujas falências tenham sido declaradas, bem como as que se encontrem sob concurso de credores, em dissolução ou em liquidação;

3.4.12. Os interessados que estejam incluídos no Cadastro de Inadimplentes com Débitos na Dívida Ativa do Estado do Piauí – **CADIPI** – nos termos do artigo 6º da Lei nº 5.533, de 30 de dezembro de 2005;

3.5. O impedimento de que trata o item 3.4.4 será também aplicado ao licitante que atue em substituição a outra pessoa, física ou jurídica, com o intuito de burlar a efetividade da sanção a ela aplicada, inclusive a sua controladora, controlada ou coligada, desde que devidamente comprovado o ilícito ou a utilização fraudulenta da personalidade jurídica do licitante.

3.6. A critério da Administração e exclusivamente a seu serviço, o autor dos projetos e a empresa a que se referem os itens 3.4.2 e 3.4.3 poderão participar no apoio das atividades de planejamento da contratação, de execução da licitação ou de gestão do contrato, desde que sob supervisão exclusiva de agentes públicos do órgão ou entidade.

3.7. Equiparam-se aos autores do projeto as empresas integrantes do mesmo grupo econômico.

3.8. O disposto nos itens 3.4.2 e 3.4.3 não impede a licitação ou a contratação de serviço que inclua como encargo do contratado a elaboração do projeto básico e do projeto executivo, nas contratações integradas, e do projeto executivo, nos demais regimes de execução.

3.9. Em licitações e contratações realizadas no âmbito de projetos e programas parcialmente financiados por agência oficial de cooperação estrangeira ou por organismo financeiro internacional com recursos do financiamento ou da contrapartida nacional, não poderá participar pessoa física ou jurídica que integre o rol de pessoas sancionadas por essas entidades ou que seja declarada inidônea nos termos da Lei nº 14.133/2021.

3.10. A vedação de que trata o item 3.4.8 estende-se a terceiro que auxilie a condução da contratação na qualidade de integrante de equipe de apoio, profissional especializado ou funcionário ou representante de empresa que preste assessoria técnica.

3.11. A **Parte Específica** definirá a permissão de participação de cooperativas no certame.

4. DO ENVIO DA PROPOSTA E DOS DOCUMENTOS DE HABILITAÇÃO

4.1. A **Parte Específica** deste Edital estabelecerá se a fase habilitação sucederá ou antecederá as fases de apresentação de propostas e lances de julgamento.

4.2. Os licitantes encaminharão, exclusivamente por meio do sistema eletrônico, a proposta com o preço ou o percentual de desconto, conforme o critério de julgamento adotado neste Edital, até a data e o horário estabelecidos para abertura da sessão pública.

4.3. Caso a fase de habilitação anteceda as fases de apresentação de propostas e lances, os licitantes encaminharão, conforme o item anterior, simultaneamente os



documentos de habilitação e a proposta inicial com o preço ou o percentual de desconto, observado o disposto nos itens 8.2 e 8.9.1 deste Edital.

4.4. No cadastramento da proposta inicial, o licitante declarará, em campo próprio do sistema, que:

4.4.1. está ciente e concorda com as condições contidas no edital e seus anexos, bem como de que a proposta apresentada compreende a integralidade dos custos para atendimento dos direitos trabalhistas assegurados na Constituição Federal, nas leis trabalhistas, nas normas infralegais, nas convenções coletivas de trabalho e nos termos de ajustamento de conduta vigentes na data de sua entrega em definitivo e que cumpre plenamente os requisitos de habilitação definidos no instrumento convocatório;

4.4.2. não emprega menor de 18 anos em trabalho noturno, perigoso ou insalubre e não emprega menor de 16 anos, salvo menor, a partir de 14 anos, na condição de aprendiz, nos termos do artigo 7º, XXXIII, da Constituição;

4.4.3. não possui, em sua cadeia produtiva, empregados executando trabalho degradante ou forçado, observando o disposto nos incisos III e IV do art. 1º e no inciso III do art. 5º da Constituição Federal;

4.4.4. cumpre as exigências de reserva de cargos para pessoa com deficiência e para reabilitado da Previdência Social, previstas em lei e em outras normas específicas.

4.5. O licitante organizado em cooperativa deverá declarar, ainda, em campo próprio do sistema eletrônico, que cumpre os requisitos estabelecidos no artigo 16 da Lei nº 14.133, de 2021.

4.6. O fornecedor enquadrado como microempresa, empresa de pequeno porte ou sociedade cooperativa deverá declarar, ainda, em campo próprio do sistema eletrônico, que cumpre os requisitos estabelecidos no artigo 3º da Lei Complementar nº 123, de 2006, estando apto a usufruir do tratamento favorecido estabelecido em seus arts. 42 a 49, observado o disposto nos §§ 1º ao 3º do art. 4º, da Lei n.º 14.133, de 2021.

4.6.1. No item exclusivo para participação de microempresas e empresas de pequeno porte, a assinalação do campo “não” impedirá o prosseguimento no certame, para aquele item;

4.6.2. Nos itens em que a participação não for exclusiva para microempresas e empresas de pequeno porte, a assinalação do campo “não” apenas produzirá o efeito de o licitante não ter direito ao tratamento favorecido previsto na Lei Complementar nº 123, de 2006, mesmo que microempresa, empresa de pequeno porte ou sociedade cooperativa.

4.7. A falsidade da declaração de que trata os itens 4.4 ou 4.6 sujeitará o licitante às sanções previstas na Lei nº 14.133, de 2021, e neste Edital.

4.8. Caso o sistema de compras utilizado no certame não possua as funcionalidades respectivas, as declarações indicadas nos itens 4.4 a 4.6 deverão ser encaminhadas juntamente com os documentos de habilitação, conforme definido na **Parte Específica**.



4.9. Os licitantes poderão retirar ou substituir a proposta ou, na hipótese de a fase de habilitação anteceder as fases de apresentação de propostas e lances e de julgamento, os documentos de habilitação anteriormente inseridos no sistema, até a abertura da sessão pública.

4.10. Não haverá ordem de classificação na etapa de apresentação da proposta e dos documentos de habilitação pelo licitante, o que ocorrerá somente após os procedimentos de abertura da sessão pública e da fase de envio de lances.

4.11. Serão disponibilizados para acesso público os documentos que compõem a proposta dos licitantes convocados para apresentação de propostas, após a fase de envio de lances.

4.12. Desde que disponibilizada a funcionalidade no sistema, o licitante poderá parametrizar o seu valor final mínimo ou o seu percentual de desconto máximo quando do cadastramento da proposta e obedecerá às seguintes regras:

4.12.1. A aplicação do intervalo mínimo de diferença de valores ou de percentuais entre os lances, que incidirá tanto em relação aos lances intermediários quanto em relação ao lance que cobrir a melhor oferta; e

4.12.2. Os lances serão de envio automático pelo sistema, respeitado o valor final mínimo estabelecido e o intervalo de que trata o subitem acima.

4.13. O valor final mínimo ou o percentual de desconto final máximo parametrizado no sistema poderá ser alterado pelo fornecedor durante a fase de disputa, sendo vedado:

4.13.1. Valor superior a lance já registrado pelo fornecedor no sistema, quando adotado o critério de julgamento por menor preço; e

4.13.2. Percentual de desconto inferior a lance já registrado pelo fornecedor no sistema, quando adotado o critério de julgamento por maior desconto.

4.14. O valor final mínimo ou o percentual de desconto final máximo parametrizado na forma do item 4.12 possuirá caráter sigiloso para os demais fornecedores e para o órgão ou entidade promotora da licitação, podendo ser disponibilizado estrita e permanentemente aos órgãos de controle externo e interno.

4.15. Caberá ao licitante interessado em participar da licitação acompanhar as operações no sistema eletrônico durante o processo licitatório e se responsabilizar pelo ônus decorrente da perda de negócios diante da inobservância de mensagens emitidas pela Administração ou de sua desconexão.

4.16. A **Parte Específica** deste Edital irá definir eventual exigência de garantia de proposta como requisito de pré-habilitação.

4.17. É vedada ao licitante a identificação da empresa na proposta comercial INICIAL, como por exemplo, a colocação do nome ou timbre da empresa, sob pena de desclassificação. Tal vedação se estende aos documentos eventualmente anexados durante a inserção da proposta de preços (folders, prospectos, declarações, etc.), que não poderão estar identificados, não sendo admitida a veiculação do nome da empresa ou de seus representantes, utilização de material timbrado ou qualquer outro meio que viabilize a identificação do licitante, salvo se houver inversão de fases.

5. DA APRESENTAÇÃO DAS PROPOSTAS



5.1. O licitante deverá enviar sua proposta mediante o preenchimento, no sistema eletrônico, dos campos indicados na **Parte Específica** deste Edital, devendo conter as informações similares à especificação do Projeto Básico.

5.2. Todas as especificações do objeto contidas na proposta vinculam o licitante.

5.3. Nos valores propostos estarão inclusos todos os custos operacionais, encargos previdenciários, trabalhistas, tributários, comerciais e quaisquer outros que incidam direta ou indiretamente na execução do objeto.

5.4. Os preços ofertados, tanto na proposta inicial, quanto na etapa de julgamento, serão de exclusiva responsabilidade do licitante, não lhe assistindo o direito de pleitear qualquer alteração, sob alegação de erro, omissão ou qualquer outro pretexto.

5.5. Se o regime tributário da empresa implicar o recolhimento de tributos em percentuais variáveis, a cotação adequada será a que corresponde à média dos efetivos recolhimentos da empresa nos últimos doze meses.

5.6. Independentemente do percentual de tributo inserido na planilha, no pagamento serão retidos na fonte os percentuais estabelecidos na legislação vigente.

5.7. A apresentação das propostas implica obrigatoriedade do cumprimento das disposições nelas contidas, em conformidade com o que dispõe o Projeto Básico, assumindo o proponente o compromisso de executar o objeto licitado nos seus termos, bem como de fornecer os materiais, equipamentos, ferramentas e utensílios necessários, em quantidades e qualidades adequadas à perfeita execução contratual, promovendo, quando requerido, sua substituição.

5.8. O prazo de validade da proposta será estabelecido na **Parte Específica** deste Edital.

5.9. Com a apresentação da proposta o licitante declara estar ciente de que, nos termos do artigo 1º da Lei estadual nº 6.344, de 12 de março de 2013 deverá reservar parte dos empregos diretos criados por força do contrato de obra/serviço que vier a firmar com o Estado do Piauí e seus órgãos, **para egressos do Sistema Prisional e cumpridores de medidas de segurança e penas alternativas.**

5.10. Com a apresentação da proposta o licitante declara estar ciente de que, nos termos do artigo 1º da Lei Estadual nº 6.480, de 03 de fevereiro de 2014, deverá reservar preferencialmente, no mínimo de 5% (cinco por cento) das vagas de emprego diretos na área de construção civil, criadas por força do contrato de obra pública que vier a firmar com o Estado do Piauí e seus órgãos, **para pessoas do sexo feminino**, desde que compatível com o exercício das atividades inerentes ao objeto do contrato.

6. DA ABERTURA DA SESSÃO, CLASSIFICAÇÃO DAS PROPOSTAS E FORMULAÇÃO DE LANCES

6.1. A abertura da presente licitação dar-se-á automaticamente em sessão pública, por meio de sistema eletrônico, na data, horário e local indicados neste Edital, conforme o critério de julgamento indicado na **Parte Específica.**

6.2. Os licitantes poderão retirar ou substituir a proposta ou os documentos de habilitação, quando for o caso, anteriormente inseridos no sistema, até a abertura da sessão pública.

6.2.1. Será desclassificada a proposta que identifique o licitante, salvo se houver inversão de fases.



- 6.2.2. Serão desclassificadas as propostas que apresentarem preços globais ou unitários superiores aos fixados pela Contratante.
- 6.2.3. A desclassificação será sempre fundamentada e registrada no sistema, com acompanhamento em tempo real por todos os participantes.
- 6.2.4. A não desclassificação da proposta não impede o seu julgamento definitivo em sentido contrário, levado a efeito na fase de aceitação.
- 6.3. O sistema ordenará automaticamente as propostas classificadas, sendo que somente estas participarão da fase de lances.
- 6.4. O sistema disponibilizará campo próprio para troca de mensagens entre o Agente de contratação e os licitantes.
- 6.5. Iniciada a etapa competitiva, os licitantes deverão encaminhar lances exclusivamente por meio de sistema eletrônico, sendo imediatamente informados do seu recebimento e do valor consignado no registro.
- 6.6. O lance deverá ser ofertado na forma definida na **Parte Específica** deste Edital.
- 6.7. Os licitantes poderão oferecer lances sucessivos, observando o horário fixado para abertura da sessão e as regras estabelecidas neste Edital.
- 6.8. O licitante somente poderá oferecer lance de valor inferior ou percentual de desconto superior ao último por ele ofertado e registrado pelo sistema.
- 6.9. O intervalo mínimo de diferença de valores ou percentuais entre os lances, que incidirá tanto em relação aos lances intermediários quanto em relação à proposta que cobrir a melhor oferta, será definido na **Parte Específica** deste Edital.
- 6.10. O licitante poderá, uma única vez, excluir seu último lance ofertado, no intervalo de quinze segundos após o registro no sistema, na hipótese de lance inconsistente ou inexecutável.
- 6.11. O procedimento seguirá de acordo com o modo de disputa adotado, conforme indicado na **Parte Específica** deste Edital.
- 6.12. Caso seja adotado para o envio de lances na concorrência eletrônica o modo de disputa "aberto", os licitantes apresentarão lances públicos e sucessivos, com prorrogações.
- 6.12.1. A etapa de lances da sessão pública terá duração de dez minutos e, após isso, será prorrogada automaticamente pelo sistema quando houver lance ofertado nos últimos dois minutos do período de duração da sessão pública.
- 6.12.2. A prorrogação automática da etapa de lances, de que trata o subitem anterior, será de dois minutos e ocorrerá sucessivamente sempre que houver lances enviados nesse período de prorrogação, inclusive no caso de lances intermediários.
- 6.12.3. Não havendo novos lances na forma estabelecida nos itens anteriores, a sessão pública encerrar-se-á automaticamente, e o sistema ordenará e divulgará os lances conforme a ordem final de classificação.
- 6.12.4. Definida a melhor proposta, se a diferença em relação à proposta classificada em segundo lugar for de pelo menos 5% (cinco por cento), o Agente de Contratação, auxiliado pela equipe de apoio, poderá admitir o reinício da disputa aberta, para a definição das demais colocações.
- 6.12.5. Após a adoção das providências acima, os licitantes serão convocados



para apresentar lances intermediários.

6.13. Caso seja adotado para o envio de lances na concorrência eletrônica o modo de disputa “aberto e fechado”, os licitantes apresentarão lances públicos e sucessivos, com lance final e fechado.

6.13.1. A etapa de lances da sessão pública terá duração inicial de quinze minutos. Após esse prazo, o sistema encaminhará aviso de fechamento iminente dos lances, após o que transcorrerá o período de tempo de até dez minutos, aleatoriamente determinado, findo o qual será automaticamente encerrada a recepção de lances.

6.13.2. Encerrado o prazo previsto no subitem anterior, o sistema abrirá oportunidade para que o autor da oferta de valor mais baixo e os das ofertas com preços até 10% (dez por cento) superiores àquela possam ofertar um lance final e fechado em até cinco minutos, o qual será sigiloso até o encerramento deste prazo.

6.13.3. No procedimento de que trata o subitem supra, o licitante poderá optar por manter o seu último lance da etapa aberta, ou por ofertar melhor lance.

6.13.4. Não havendo pelo menos três ofertas nas condições definidas neste item, poderão os autores dos melhores lances subsequentes, na ordem de classificação, até o máximo de três, oferecer um lance final e fechado em até cinco minutos, o qual será sigiloso até o encerramento deste prazo.

6.13.5. Após o término dos prazos estabelecidos nos subitens anteriores, o sistema ordenará e divulgará os lances segundo a ordem crescente de valores.

6.14. Caso seja adotado para o envio de lances na concorrência eletrônica o modo de disputa “fechado e aberto”, poderão participar da etapa aberta somente os licitantes que apresentarem a proposta de menor preço/menor percentual de desconto e os das propostas até 10% (dez por cento) superiores/inferiores àquela, em que os licitantes apresentarão lances públicos e sucessivos, até o encerramento da sessão e eventuais prorrogações.

6.14.1. Não havendo pelo menos 3 (três) propostas nas condições definidas no item 6.14, poderão os licitantes que apresentaram as três melhores propostas, consideradas as empatadas, oferecer novos lances sucessivos.

6.14.2. A etapa de lances da sessão pública terá duração de dez minutos e, após isso, será prorrogada automaticamente pelo sistema quando houver lance ofertado nos últimos dois minutos do período de duração da sessão pública.

6.14.3. A prorrogação automática da etapa de lances, de que trata o subitem anterior, será de dois minutos e ocorrerá sucessivamente sempre que houver lances enviados nesse período de prorrogação, inclusive no caso de lances intermediários.

6.14.4. Não havendo novos lances na forma estabelecida nos itens anteriores, a sessão pública encerrar-se-á automaticamente, e o sistema ordenará e divulgará os lances conforme a ordem final de classificação.

6.14.5. Definida a melhor proposta, se a diferença em relação à proposta classificada em segundo lugar for de pelo menos 5% (cinco por cento), o Agente de Contratação, auxiliado pela equipe de apoio, poderá admitir o reinício da



disputa aberta, para a definição das demais colocações.

6.14.6. Após a adoção das providências acima, os licitantes serão convocados para apresentar lances intermediários.

6.14.7. Após o término dos prazos estabelecidos nos subitens anteriores, o sistema ordenará e divulgará os lances segundo a ordem crescente de valores.

6.15. Não serão aceitos dois ou mais lances de mesmo valor, prevalecendo aquele que for recebido e registrado em primeiro lugar.

6.16. Durante o transcurso da sessão pública, os licitantes serão informados, em tempo real, do valor do menor lance registrado, vedada a identificação do licitante.

6.17. No caso de desconexão com o Agente de Contratação, no decorrer da etapa competitiva da Concorrência, o sistema eletrônico poderá permanecer acessível aos licitantes para a recepção dos lances.

6.18. Quando a desconexão do sistema eletrônico para o Agente de Contratação persistir por tempo superior a dez minutos, a sessão pública será suspensa e reiniciada somente após decorridas vinte e quatro horas da comunicação do fato pelo Agente de Contratação aos participantes, no sítio eletrônico utilizado para divulgação.

6.19. Caso o licitante não apresente lances, concorrerá com o valor de sua proposta.

6.20. Em relação a itens não exclusivos para participação de microempresas e empresas de pequeno porte, uma vez encerrada a etapa de lances, será efetivada a verificação automática, junto à Receita Federal, do porte da entidade empresarial. O sistema identificará em coluna própria as microempresas e empresas de pequeno porte participantes, procedendo à comparação com os valores da primeira colocada, se esta for empresa de maior porte, assim como das demais classificadas, para o fim de aplicar-se o disposto nos arts. 44 e 45 da Lei Complementar nº 123, de 2006, regulamentada pelo Decreto nº 8.538, de 2015.

6.20.1. Nessas condições, as propostas de microempresas e empresas de pequeno porte que se encontrarem na faixa de até 5% (cinco por cento) acima da melhor proposta ou melhor lance serão consideradas empatadas com a primeira colocada.

6.20.2. A melhor classificada nos termos do subitem anterior terá o direito de encaminhar uma última oferta para desempate, obrigatoriamente em valor inferior ao da primeira colocada, no prazo de 5 (cinco) minutos controlados pelo sistema, contados após a comunicação automática para tanto.

6.20.3. Caso a microempresa ou a empresa de pequeno porte melhor classificada desista ou não se manifeste no prazo estabelecido, serão convocadas as demais licitantes microempresa e empresa de pequeno porte que se encontrem naquele intervalo de 5% (cinco por cento), na ordem de classificação, para o exercício do mesmo direito, no prazo estabelecido no subitem anterior.

6.20.4. No caso de equivalência dos valores apresentados pelas microempresas e empresas de pequeno porte que se encontrem nos intervalos estabelecidos nos subitens anteriores, será realizado sorteio entre elas para que se identifique aquela que primeiro poderá apresentar melhor oferta.

6.21. Só poderá haver empate entre propostas iguais (não seguidas de lances), ou entre lances finais da fase fechada do modo de disputa aberto e fechado.



6.21.1. Havendo eventual empate entre propostas ou lances, o critério de desempate será aquele previsto no art. 60 da Lei nº 14.133, de 2021, nesta ordem:

- a) disputa final, hipótese em que os licitantes empatados poderão apresentar nova proposta em ato contínuo à classificação;
- b) avaliação do desempenho contratual prévio dos licitantes, para a qual deverão preferencialmente ser utilizados registros cadastrais para efeito de atesto de cumprimento de obrigações previstas na Lei n. 14.133/2021;
- c) desenvolvimento pelo licitante de ações de equidade entre homens e mulheres no ambiente de trabalho, conforme regulamento;
- d) desenvolvimento pelo licitante de programa de integridade, conforme orientações dos órgãos de controle.

6.21.2. Persistindo o empate, será assegurada preferência, sucessivamente, aos bens e serviços produzidos ou prestados por:

- a) empresas estabelecidas no território do Estado do Piauí;
- b) empresas brasileiras;
- c) empresas que invistam em pesquisa e no desenvolvimento de tecnologia no País;
- d) empresas que comprovem a prática de mitigação, nos termos da Lei nº 12.187, de 29 de dezembro de 2009.

6.22. Encerrada a etapa de envio de lances da sessão pública, na hipótese da proposta do primeiro colocado permanecer acima do preço máximo ou inferior ao desconto definido para a contratação, o Agente de Contratação poderá negociar condições mais vantajosas, após definido o resultado do julgamento.

6.22.1. A negociação poderá ser feita com os demais licitantes, segundo a ordem de classificação inicialmente estabelecida, quando o primeiro colocado, mesmo após a negociação, for desclassificado em razão de sua proposta permanecer acima do preço máximo definido pela Administração.

6.22.2. A negociação será realizada por meio do sistema, podendo ser acompanhada pelos demais licitantes.

6.22.3. O resultado da negociação será divulgado a todos os licitantes e anexado aos autos do processo licitatório

6.22.4. O Agente de Contratação solicitará ao licitante mais bem classificado que, no prazo definido na **Parte Específica**, envie a proposta adequada ao último lance ofertado após a negociação realizada, acompanhada, se for o caso, dos documentos complementares, quando necessários à confirmação daqueles exigidos neste Edital e já apresentados.

6.22.5. A proposta a ser encaminhada deverá conter:

- a) Prazo de validade da proposta não inferior ao estabelecido no item 5.8 deste Edital;
- b) Especificações do objeto de forma clara, observadas as especificações constantes dos projetos elaborados pela Administração;
- c) PLANILHA ORÇAMENTÁRIA que contenha os preços unitários e valor global da proposta, em algarismo e por extenso, expresso em moeda corrente nacional



(real), de acordo com os preços praticados no mercado, considerando o modelo de Planilha Orçamentária anexo ao Edital;

- c.1) Na composição dos preços unitários o licitante deverá apresentar discriminadamente as parcelas relativas à mão de obra, materiais, equipamentos e serviços;
 - c.2) Nos preços cotados deverão estar incluídos todos os insumos que os compõem, tais como despesas com impostos, taxas, fretes, seguros, mobilizações, desmobilização, ferramentas, transporte, deslocamento de empregados, estadia, alimentação, assistência médica prevista em Lei, equipamentos de proteção individual e coletiva, adicionais de periculosidade, quando aplicáveis, necessários ao perfeito cumprimento e execução do objeto desta licitação, e quaisquer outros que incidam na contratação do objeto
 - c.3) Todos os dados informados pelo licitante em sua planilha deverão refletir com fidelidade os custos especificados e a margem de lucro pretendida;
 - c.4) Não se admitirá, na proposta de preços, custos identificados mediante o uso da expressão “verba” ou de unidades genéricas;
 - c.5) Na planilha orçamentária, o somatório do produto dos preços unitários propostos pelos quantitativos apresentados deverá constituir o preço proposto;
 - c.6) Não serão levadas em consideração quaisquer ofertas ou vantagens que não se enquadrem nas especificações exigidas.
- d) **CRONOGRAMA FÍSICO-FINANCEIRO**, em conformidade com as etapas, prazos e demais aspectos fixados pela Administração no Projeto Básico, ajustado à proposta apresentada, conforme ANEXO IX;
- d.1) O cronograma físico-financeiro proposto pelo licitante deverá observar o cronograma de desembolso máximo por período constante do Projeto Básico, bem como indicar os serviços pertencentes ao caminho crítico da obra ou serviço especial de engenharia.
- e) **COMPOSIÇÃO DOS PREÇOS UNITÁRIOS, BEM COMO PLANILHA DE COMPOSIÇÃO ANALÍTICA DAS TAXAS DE BDI (BENEFÍCIOS E DESPESAS INDIRETAS) E DE ENCARGOS SOCIAIS APLICADOS, CONFORME LEI Nº 12.844/13;**
- e.1) As composições de preços unitários deverão ser apresentadas para todos os itens de serviços constantes da(s) Planilha(s) Orçamentária(s), sem exceção, inclusive as composições de preços unitários auxiliares, que se fizerem necessárias para sua complementação, e, não poderão conter divergência entre os valores constantes em ambos os documentos. Qualquer incoerência nessas composições, como utilização de valores diferentes de salários-hora para uma mesma categoria profissional e/ou de preços unitários para um mesmo material e/ou de custos horários de utilização de um mesmo equipamento, poderá implicar na desclassificação da proposta, à exceção de erros meramente formais;



- e.2) Nos preços propostos pelo Licitante deverão estar incluídos todos os componentes das despesas incidentes sobre os serviços, tais como: salário de mão de obra, encargos sociais (legislação previdenciária e trabalhista e seguros em geral), transporte de materiais, todo e qualquer imposto ou taxa incidente, encargos complementares (uniformes, vale-transporte, vale-refeição e quaisquer outros encargos decorrentes do objeto licitado), que são de exclusiva responsabilidade do Licitante, como também o Bonificação de Despesas Indiretas - BDI, não cabendo à Contratante qualquer outro pagamento além dos preços propostos para a prestação dos serviços;
- e.3) Será desclassificada a Empresa que apresentar composição de preços unitários, cujos valores de mão de obra, estejam inferiores aos pisos salariais normativos da categoria correspondente, fixados por Dissídio Coletivo, Acordos ou Convenções Coletivas de Trabalho do Município onde ocorrerá a obra ou serviço especial de engenharia, ou, quando esta abranger mais de um Município, o daquele que contemplar a maior extensão do trecho a ser contratado;
- e.4) A licitante deverá apresentar discriminação detalhada do BDI adotado, para cada um dos grupos (administração central, tributos, etc.), os seus subcomponentes e seus respectivos percentuais, de modo a permitir que se verifique a adequabilidade dos percentuais utilizados e a não ocorrência de custos computados em duplicidade na Planilha Orçamentária e no BDI;
- e.5) Os custos relativos a administração local, mobilização e desmobilização e instalação de canteiro e acampamento, bem como quaisquer outros itens que possam ser apropriados como custo direto da obra ou serviço especial de engenharia, não poderão ser incluídos na composição do BDI, devendo ser cotados na planilha orçamentária;
- e.6) As alíquotas de tributos cotadas pelo licitante não podem ser superiores aos limites estabelecidos na legislação tributária;
- e.7) Os tributos considerados de natureza direta e personalística, como o Imposto de Renda de Pessoa Jurídica - IRPJ e a Contribuição Sobre o Lucro Líquido - CSLL, não deverão ser incluídos no BDI;
- e.8) As licitantes sujeitas ao regime de tributação de incidência não-cumulativa de PIS e COFINS devem apresentar demonstrativo de apuração de contribuições sociais comprovando que os percentuais dos referidos tributos adotados na taxa de BDI correspondem à média dos percentuais efetivos recolhidos em virtude do direito de compensação dos créditos previstos no art. 3º das Leis 10.637/2002 e 10.833/2003, de forma a garantir que os preços contratados pela Administração Pública reflitam os benefícios tributários concedidos pela legislação tributária.
- e.9) As empresas optantes pelo Simples Nacional deverão apresentar os percentuais de ISS, PIS e COFINS, discriminados na composição do BDI, compatíveis com as alíquotas a que estão obrigadas a recolher, conforme previsão contida na Lei Complementar 123/2006.



e.10) A composição de encargos sociais das empresas optantes pelo Simples Nacional não poderá incluir os gastos relativos às contribuições que estão dispensadas de recolhimento, conforme dispõe o art. 13, § 3º, da referida Lei Complementar;

e.11) Quando se tratar de cooperativa de serviço, a licitante incluirá na proposta o valor correspondente ao percentual de que trata o art. 22, inciso IV, da Lei nº 8.212, de 24.07.91, com a redação da Lei nº 9.876, de 26.11.99, também referido no art. 72 da Instrução Normativa/RFB Nº 971, de 13 de novembro de 2009 (DOU 17.11.2009).

e.12) A **Parte Específica** deste Edital irá definir a possibilidade de apresentação de percentual reduzido de BDI.

6.22.6. É facultado ao Agente de Contratação prorrogar o prazo estabelecido, a partir de solicitação fundamentada feita no chat pelo licitante, antes de findo o prazo.

6.23. Após a negociação do preço, o Agente de Contratação iniciará a fase de aceitação e julgamento da proposta.

7. DA FASE DE JULGAMENTO

7.1. Encerrada a etapa de negociação, o Agente de Contratação verificará se o licitante provisoriamente classificado em primeiro lugar atende às condições de participação no certame, conforme previsto no art. 14 da Lei nº 14.133/2021, legislação correlata e no item 3.4 do edital, especialmente quanto à existência de sanção que impeça a participação no certame ou a futura contratação, mediante a consulta aos seguintes cadastros:

7.1.1. Sistema de Cadastramento Unificado de Fornecedores – SICAF;

7.1.2. Cadastro Nacional de Empresas Inidôneas e Suspensas (CEIS);

7.1.3. Cadastro Nacional de Condenações Civis por Ato de Improbidade Administrativa (CNIA) do Conselho Nacional de Justiça – CNJ.

7.1.4. Lista de Inidôneos do Tribunal de Contas da União (TCU).

7.1.5. Cadastro de Impedidos de Contratar com o Serviço Público - TCE-PI.

7.1.6. Cadastro eletrônico de fornecedores indicado no item 1.1 da **Parte Específica** deste Edital.

7.2. A consulta aos cadastros será realizada em nome da empresa licitante e também de seu sócio majoritário, por força da vedação de que trata o artigo 12 da Lei nº 8.429, de 1992.

7.3. O licitante será convocado para manifestação previamente a uma eventual desclassificação.

7.4. Constatada a existência de sanção, o licitante será reputado inabilitado, por falta de condição de participação.

7.5. Caso atendidas as condições de participação, será iniciado o procedimento de habilitação.

7.6. Caso o licitante provisoriamente classificado em primeiro lugar tenha se utilizado de algum tratamento favorecido às ME/EPPs, o Agente de Contratação verificará se



faz jus ao benefício, em conformidade com os itens 4.4 e 4.6 deste edital.

7.7. Verificadas as condições de participação e de utilização do tratamento favorecido, o Agente de Contratação examinará a proposta classificada em primeiro lugar quanto à adequação ao objeto e à compatibilidade do preço em relação ao máximo estipulado para contratação neste Edital e em seus anexos, observado o disposto nos artigos 108 a 114 Decreto estadual n. 21.872/2023.

7.8. Será desclassificada a proposta vencedora que:

7.8.1. contiver vícios insanáveis;

7.8.2. não obedecer às especificações técnicas contidas no Projeto Básico;

7.8.3. apresentar preços inexequíveis ou permanecerem acima do preço máximo definido para a contratação;

7.8.4. não tiverem sua exequibilidade demonstrada, quando exigido pela Administração;

7.8.5. apresentar desconformidade com quaisquer outras exigências deste Edital ou seus anexos, desde que insanável.

7.9. Serão consideradas inexequíveis as propostas cujos valores forem inferiores a 75% (setenta e cinco por cento) do valor orçado pela Administração.

7.9.1. A inexequibilidade, na hipótese de que trata o item 7.9, só será considerada após diligência do Agente de Contratação, que comprove:

a) que o custo do licitante ultrapassa o valor da proposta; e

b) inexistirem custos de oportunidade capazes de justificar o vulto da oferta.

7.10. Se houver indícios de inexequibilidade da proposta de preço, ou em caso da necessidade de esclarecimentos complementares, poderão ser efetuadas diligências para que a empresa comprove a exequibilidade da proposta, podendo-se adotar, dentre outros, os seguintes procedimentos:

7.10.1 Questionamentos junto ao proponente para a apresentação de justificativas e comprovações em relação aos custos com indícios de inexequibilidade;

7.10.2 Pesquisas em órgãos públicos ou empresas privadas;

7.10.3 Verificação de outros contratos que o proponente mantenha com a Administração Pública ou com a iniciativa privada;

7.10.4 Verificação de notas fiscais dos objetos adquiridos pelo proponente;

7.10.5 Pesquisa de preço com fornecedores dos insumos utilizados, tais como: atacadistas, lojas de suprimentos, supermercados e fabricantes;

7.10.6 Estudos setoriais;

7.10.7 Consultas às Secretarias de Fazenda Federal, Distrital, Estadual ou Municipal;

7.10.8. Consulta à Controladoria-Geral do Estado;

7.10.9 Demais verificações que porventura se fizerem necessárias.

7.11. Caso o custo global estimado do objeto licitado tenha sido decomposto em seus respectivos custos unitários por meio de Planilha de Custos e Formação de Preços elaborada pela Administração, o licitante classificado em primeiro lugar será convocado para apresentar Planilha por ele elaborada, com os respectivos valores adequados ao valor final da sua proposta, sob pena de não aceitação da proposta.



7.12. Erros no preenchimento da planilha não constituem motivo para a desclassificação da proposta. A planilha poderá ser ajustada pelo fornecedor, no prazo indicado pelo sistema, desde que não haja majoração do preço.

7.12.1. O ajuste de que trata este item se limita a sanar erros ou falhas que não alterem a substância das propostas;

7.12.2. Considera-se erro no preenchimento da planilha passível de correção a indicação de recolhimento de impostos e contribuições na forma do Simples Nacional, quando não cabível esse regime.

7.13. Serão ainda desclassificadas as propostas que apresentarem, na composição de seus preços:

a) taxa de Encargos Sociais ou taxa de B.D.I. inverossímil;

b) custo de insumos em desacordo com os preços de mercado;

c) quantitativos de mão de obra, materiais ou equipamentos insuficientes para compor a unidade dos serviços.

7.14. Caso o Regime de Execução seja o de empreitada por preço global ou empreitada integral, será desclassificada a proposta ou lance vencedor nos quais se verifique que qualquer um dos seus custos unitários supera o correspondente custo unitário de referência fixado pela Administração, salvo se o preço de cada uma das etapas previstas no cronograma físico-financeiro não superar os valores de referência discriminados nos projetos anexos a este edital.

7.14.1. Ainda nessa hipótese, de o regime de execução ser o de empreitada por preço global ou empreitada integral, a participação na presente licitação implica a concordância do licitante com a adequação de todos os projetos anexos a este edital, de modo que eventuais alegações de falhas ou omissões em qualquer das peças, orçamentos, plantas, especificações, memoriais e estudos técnicos preliminares dos projetos não poderão ultrapassar, no seu conjunto, a dez por cento do valor total do futuro contrato, nos termos do art. 13, II do Decreto n. 7.983/2013.

7.15. Caso o Regime de Execução seja o de empreitada por preço unitário, será desclassificada a proposta ou o lance vencedor nos quais se verifique que qualquer um dos seus custos unitários supera o correspondente custo unitário de referência fixado pela Administração, em conformidade com os projetos anexos a este edital.

7.16. Será exigida garantia adicional do licitante vencedor cuja proposta for inferior a 85% (oitenta e cinco por cento) do valor orçado pela Administração, equivalente à diferença entre este último e o valor da proposta, sem prejuízo das demais garantias exigíveis de acordo com o previsto na Lei 14.133/2021.

8. DA HABILITAÇÃO

8.1. Caso o item 4.16 da **Parte Específica** deste Edital tenha estabelecido garantia de proposta como requisito de pré-habilitação, será verificado o recolhimento da garantia.

8.2. A habilitação da licitante poderá ser verificada por meio do Cadastro eletrônico de fornecedores indicado no item 1.1 da **Parte Específica** deste Edital (*habilitação jurídica, regularidade fiscal, social e trabalhista, qualificação econômico-financeira*).



- 8.2.1. A apresentação de regularidade cadastral junto ao cadastro eletrônico somente dispensa os documentos já apresentados para a sua obtenção.
- 8.2.2. Caso a empresa não esteja inscrita no cadastro eletrônico ou não apresente alguma das informações comprováveis através da declaração apresentada, deverá apresentar toda a documentação exigida a seguir discriminada para fins de habilitação.
- 8.2.3. Somente haverá a necessidade de comprovação do preenchimento de requisitos mediante apresentação dos documentos originais não-digitais quando houver dúvida em relação à integridade do documento digital.
- 8.3. Quando permitida a participação de empresas estrangeiras que não funcionem no País, as exigências de habilitação serão atendidas mediante documentos equivalentes, inicialmente apresentados em tradução livre.
- 8.3.1. Na hipótese de o licitante vencedor ser empresa estrangeira que não funcione no País, para fins de assinatura do contrato ou da ata de registro de preços, os documentos exigidos para a habilitação serão traduzidos por tradutor juramentado no País e apostilados nos termos do disposto no Decreto Federal nº 8.660, de 29 de janeiro de 2016, ou de outro que venha a substituí-lo, ou consularizados pelos respectivos consulados ou embaixadas.
- 8.4. Os documentos exigidos para fins de habilitação poderão ser apresentados em original ou por cópia autenticada.
- 8.4.1. Os documentos apresentados, que forem retirados via internet, não precisarão ser autenticados, devendo sua autenticidade ser verificada posteriormente pelo Agente de Contratação.
- 8.4.2. Os documentos a serem apresentados em arquivo PDF deverão ser obtidos a partir de digitalização do arquivo original ou da respectiva cópia autenticada.
- 8.5. Será verificado se o licitante apresentou declaração de que atende aos requisitos de habilitação, e o declarante responderá pela veracidade das informações prestadas, na forma da lei (art. 63, I, da Lei nº 14.133/2021).
- 8.6. Será verificado se o licitante apresentou no sistema, sob pena de inabilitação, a declaração de que cumpre as exigências de reserva de cargos para pessoa com deficiência e para reabilitado da Previdência Social, previstas em lei e em outras normas específicas.
- 8.7. O licitante deverá apresentar, sob pena de desclassificação, declaração de que suas propostas econômicas compreendem a integralidade dos custos para atendimento dos direitos trabalhistas assegurados na Constituição Federal, nas leis trabalhistas, nas normas infralegais, nas convenções coletivas de trabalho e nos termos de ajustamento de conduta vigentes na data de entrega das propostas.
- 8.8. É de responsabilidade do licitante conferir a exatidão dos seus dados cadastrais no cadastro eletrônico de fornecedores e mantê-los atualizados junto aos órgãos responsáveis pela informação, devendo proceder, imediatamente, à correção ou à alteração dos registros tão logo identifique incorreção ou aqueles se tornem desatualizados.
- 8.8.1. A não observância do disposto no item anterior poderá ensejar desclassificação no momento da habilitação.



8.9. A verificação pelo Agente de Contratação, em sítios eletrônicos oficiais de órgãos e entidades emissores de certidões constitui meio legal de prova, para fins de habilitação.

8.9.1. Os documentos exigidos para habilitação que não estejam contemplados no cadastro eletrônico de fornecedores serão enviados por meio do sistema, em formato digital, no prazo definido na **Parte Específica** deste Edital.

8.9.2. Na hipótese de a fase de habilitação anteceder a fase de apresentação de propostas e lances, os licitantes encaminharão, por meio do sistema, simultaneamente os documentos de habilitação e a proposta com o preço ou o percentual de desconto.

8.10. A verificação no cadastro eletrônico de fornecedores ou a exigência dos documentos nele não contidos somente será feita em relação ao licitante vencedor.

8.10.1. Os documentos relativos à regularidade fiscal somente serão exigidos, em qualquer caso, em momento posterior ao julgamento das propostas, e apenas do licitante mais bem classificado.

8.10.2. Respeitada a exceção do subitem anterior, relativa à regularidade fiscal, quando a fase de habilitação anteceder as fases de apresentação de propostas e lances e de julgamento, a verificação ou exigência do presente subitem ocorrerá em relação a todos os licitantes.

8.11. Após a entrega dos documentos para habilitação, não será permitida a substituição ou a apresentação de novos documentos, salvo em sede de diligência, para:

8.11.1. Complementação de informações acerca dos documentos já apresentados pelos licitantes e desde que necessária para apurar fatos existentes à época da abertura do certame; e

8.11.2. Atualização de documentos cuja validade tenha expirado após a data de recebimento das propostas;

8.12. Na análise dos documentos de habilitação, a comissão de contratação poderá sanar erros ou falhas, que não alterem a substância dos documentos e sua validade jurídica, mediante decisão fundamentada, registrada em ata e acessível a todos, atribuindo-lhes eficácia para fins de habilitação e classificação.

8.13. Na hipótese de o licitante não atender às exigências para habilitação, o Agente de Contratação examinará a proposta subsequente e assim sucessivamente, na ordem de classificação, até a apuração de uma proposta que atenda ao presente edital, observado o prazo disposto no subitem 8.9.1 da **Parte Específica**.

8.14. Somente serão disponibilizados para acesso público os documentos de habilitação do licitante cuja proposta atenda ao edital de licitação, após concluídos os procedimentos de que trata o subitem anterior.

8.15. A comprovação de regularidade fiscal e trabalhista das microempresas e das empresas de pequeno porte somente será exigida para efeito de contratação, e não como condição para participação na licitação.

8.16. Quando a fase de habilitação anteceder a de julgamento e já tiver sido encerrada, não caberá exclusão de licitante por motivo relacionado à habilitação, salvo em razão de fatos supervenientes ou só conhecidos após o julgamento.



8.17 Para a habilitação na presente Concorrência serão exigidos do licitante os seguintes documentos:

8.17.1. HABILITAÇÃO JURÍDICA

a) Pessoa física: cédula de identidade (RG) ou documento equivalente que, por força de lei, tenha validade para fins de identificação em todo o território nacional;

b) Empresário individual: inscrição no Registro Público de Empresas Mercantis, a cargo da Junta Comercial da respectiva sede; Microempreendedor Individual - MEI: Certificado da Condição de Microempreendedor Individual - CCMEI, cuja aceitação ficará condicionada à verificação da autenticidade no sítio <https://www.gov.br/empresas-e-negocios/pt-br/empreendedor/>;

c) Sociedade empresária, sociedade limitada unipessoal – SLU ou sociedade identificada como empresa individual de responsabilidade limitada - EIRELI: inscrição do ato constitutivo, estatuto ou contrato social no Registro Público de Empresas Mercantis, a cargo da Junta Comercial da respectiva sede, acompanhada de documento comprobatório de seus administradores;

d) Sociedade empresária estrangeira: portaria de autorização de funcionamento no Brasil, publicada no Diário Oficial da União e arquivada na Junta Comercial da unidade federativa onde se localizar a filial, agência, sucursal ou estabelecimento, a qual será considerada como sua sede, conforme Instrução Normativa DREI/ME n.º 77, de 18 de março de 2020.

e) Sociedade simples: inscrição do ato constitutivo no Registro Civil de Pessoas Jurídicas do local de sua sede, acompanhada de documento comprobatório de seus administradores;

f) Filial, sucursal ou agência de sociedade simples ou empresária: inscrição do ato constitutivo da filial, sucursal ou agência da sociedade simples ou empresária, respectivamente, no Registro Civil das Pessoas Jurídicas ou no Registro Público de Empresas Mercantis onde opera, com averbação no Registro onde tem sede a matriz;

g) Sociedade cooperativa: ata de fundação e estatuto social, com a ata da assembleia que o aprovou, devidamente arquivado na Junta Comercial ou inscrito no Registro Civil das Pessoas Jurídicas da respectiva sede, além do registro de que trata o art. 107 da Lei nº 5.764, de 16 de dezembro 1971.

h) Agricultor familiar: Declaração de Aptidão ao Pronaf – DAP ou DAP-P válida, ou, ainda, outros documentos definidos pela Secretaria Especial de Agricultura Familiar e do Desenvolvimento Agrário, nos termos do art. 4º, §2º do Decreto nº 10.880, de 2 de dezembro de 2021.

i) Produtor Rural: matrícula no Cadastro Específico do INSS – CEI, que comprove a qualificação como produtor rural pessoa física, nos termos da Instrução Normativa RFB n. 971, de 13 de novembro de 2009 (arts. 17 a 19 e 165).

j) Os documentos acima deverão estar acompanhados de todas as alterações ou da consolidação respectiva; indicar o responsável pela administração com poderes para assumir obrigações e assinar documentos em nome do licitante; apontar a sua sede; além de explicitar o objeto social, que deverá ser compatível



com o objeto desta licitação, conforme a tabela da Classificação Nacional de Atividades Econômicas – CNAE, do IBGE.

k) No caso de exercício de atividade sujeita a registro ou autorização para funcionamento: ato expedido pelo órgão competente, conforme disposto na **Parte Específica** deste Edital.

l) Outros documentos a serem exigidos na **Parte Específica** deste Edital, de acordo com a natureza do objeto.

8.17.2. QUALIFICAÇÃO TÉCNICA

8.17.2.1. Registro ou inscrição da empresa licitante no CREA (Conselho Regional de Engenharia e Agronomia) e/ou CAU (Conselho de Arquitetura e Urbanismo) e/ou CRT (Conselho Regional dos Técnicos Industriais) em plena validade, conforme definido na **Parte Específica** deste Edital e as áreas de atuação previstas no Projeto Básico, em plena validade;

8.17.2.2. Quanto à capacitação técnico-operacional: apresentação de um ou mais atestados de capacidade técnica, fornecido por pessoa jurídica de direito público ou privado devidamente identificada, em nome do licitante, relativo à execução de obra ou serviço de engenharia, compatível em características, quantidades e prazos com o objeto da presente licitação, envolvendo as parcelas de maior relevância e valor significativo do objeto da licitação. Os itens de serviços e parcelas de maior relevância com quantidades mínimas a serem comprovadas são os definidos na **Parte Específica** deste Edital.

8.17.2.2.1. Será admitida, para fins de comprovação de quantitativo mínimo do serviço, a apresentação de diferentes atestados de serviços executados de forma concomitante.

8.17.2.3. Quanto à capacitação técnico-profissional: comprovação da empresa licitante de possuir em seu quadro, na data prevista no subitem 1.1 deste Edital, profissional (is) de nível superior ou outro(s) reconhecido(s) pelo CREA, CAU, ou CRT, detentor (es) de **atestado(s) de responsabilidade técnica, devidamente registrado(s) na entidade profissional competente (CREA, CAU, ou CRT) da região onde os serviços foram executados**, acompanhados(s) da(s) correspondente(s) Certidão (es) de Acervo Técnico – CAT, que comprove(m) ter o(s) profissional (is), executado para órgão ou entidade da administração pública direta ou indireta, federal, estadual, municipal ou do Distrito Federal, ou ainda, para empresa privada, obras/serviços de características técnicas similares às do objeto licitado. Os itens de serviços e parcelas de maior relevância com quantidades mínimas a serem comprovadas são os definidos na **Parte Específica** deste Edital.

8.17.2.3.1. Para fins de comprovação de capacitação técnico-profissional, a empresa licitante poderá apresentar tantos atestados quanto julgar necessário, desde que, de profissionais pertencentes ao seu quadro e que comprovem o seu vínculo com a empresa.

8.17.2.3.2. O(s) atestado(s) deverá(ão) possuir informações suficientes para qualificar e quantificar os serviços executados, bem como



possibilitar aferir sua veracidade junto ao(s) emitente(s) do(s) documento(s).

8.17.2.3.3. A comprovação do vínculo do(s) profissional(is) detentor do acervo técnico, do quadro da licitante, será atendida mediante a apresentação da declaração formal de sua disponibilidade, acompanhada de comprovação da anuência do profissional, ou através da apresentação dos documentos a seguir:

a) **Empregado:** Cópia do livro de registro de empregado registrado na Delegacia Regional do Trabalho - DRT ou cópia da Carteira de Trabalho e Previdência Social - CTPS anotada ou ainda, contrato de prestação de serviços, na forma da legislação trabalhista;

b) **Sócio:** Contrato Social devidamente registrado no órgão competente;

c) **Diretor:** Cópia do Contrato Social, em se tratando de firma individual ou limitada ou cópia da ata de eleição devidamente publicada na imprensa, em se tratando de sociedade anônima;

d) **Profissional Autônomo:** Cópia do contrato de prestação de serviços, devidamente assinado pelas partes e com firmas reconhecidas;

e) **Responsável Técnico:** Além da cópia da Certidão expedida pelo CREA, CAU ou CRT da sede ou filial da licitante onde consta o registro do profissional como responsável técnico, deverá comprovar o vínculo em uma das formas contidas do subitem 8.17.2.3.3 ou nas alíneas “a” “b” “c” ou “d” retro.

8.17.2.3.4. Caso a licitante seja sociedade cooperativa, os responsáveis técnicos e/ou membros da equipe técnica de que trata o subitem 8.6.2.3.3 devem ser cooperados, demonstrando-se tal condição através da apresentação das respectivas atas de inscrição, da comprovação da integralização das respectivas quotas-partes e de três registros de presença desses cooperados em assembleias gerais ou nas reuniões seccionais, bem como da comprovação de que estão domiciliados em localidade abrangida na definição do artigo 4º, inciso XI, da Lei nº 5.764, de 1971.

8.17.2.3.5. Os profissionais indicados pelo licitante para fins de comprovação da capacitação técnico-profissional deverão participar da obra ou serviço objeto desta licitação, admitindo-se a substituição por profissionais de experiência equivalente ou superior, desde que aprovado pela Contratante.

8.17.2.4. Será exigida ainda declaração formal da licitante de que disporá, por ocasião da futura contratação, das instalações, aparelhamento e pessoal técnico considerados essenciais para a execução contratual, indicados na **Parte Específica** deste Edital.

8.17.3. QUALIFICAÇÃO ECONÔMICO-FINANCEIRA

a) Certidão negativa de insolvência civil expedida pelo distribuidor do domicílio ou sede do licitante, caso se trate de pessoa física, ou de sociedade simples;



- b) Certidão negativa de falência expedida pelo distribuidor da sede do fornecedor (Lei nº 14.133, de 2021, art. 69, *caput*, inciso II) e certidão de execuções fiscais;
- c) O licitante deverá apresentar os seguintes índices contábeis, extraídos do balanço patrimonial, demonstração de resultado de exercício e demais demonstrações contábeis dos 2 (dois) últimos exercícios sociais, atestando a boa situação financeira, conforme art. 7.2 da IN/MARE 05/95, Portaria GAB. SEAD. Nº 88/15:

LG= Liquidez Geral – superior a 1

SG= Solvência Geral – superior a 1

LC= Liquidez Corrente – superior a 1

Sendo,

$LG = (AC + RLP) / (PC + PNC)$

$SG = AT / (PC + PNC)$

$LC = AC / PC$

Onde:

AC= Ativo Circulante

RLP= Realizável a Longo Prazo

PC= Passivo Circulante

PNC= Passivo Não Circulante

AT= Ativo Total

c) As demonstrações contábeis apresentadas poderão ser submetidas à apreciação do Conselho Regional de Contabilidade.

d) A **Parte Específica** deste Edital definirá se o atendimento dos índices econômicos previstos no item 8.17.3 deverá ser atestado mediante declaração assinada por profissional habilitado da área contábil, apresentada pelo fornecedor.

e) A licitante que apresentar índice econômico igual ou inferior a 01 (um) em qualquer dos índices de Liquidez Geral, Solvência Geral e Liquidez Corrente, deverá comprovar que possui capital mínimo ou patrimônio líquido mínimo não inferior ao percentual definido na **Parte Específica** deste Edital, calculado sobre o preço estimado da contratação ou item pertinente, por meio de Balanço Patrimonial e demonstrações contábeis do último exercício, já exigíveis e apresentados na forma da lei, vedada a sua substituição por balancetes ou balanços provisórios.

f) As empresas criadas no exercício financeiro da licitação deverão atender a todas as exigências da habilitação e poderão substituir os demonstrativos contábeis pelo balanço de abertura. (Lei nº 14.133, de 2021, art. 65, §1º).

g) O balanço patrimonial, demonstração de resultado de exercício e demais demonstrações contábeis limitar-se-ão ao último exercício no caso de a pessoa jurídica ter sido constituída há menos de 2 (dois) anos. (Lei nº 14.133, de 2021, art. 69, §6º)

8.17.3.1. Para os consórcios não formados integralmente por microempresas ou empresas de pequeno porte, haverá um acréscimo de 10% a 30% para o



consórcio em relação ao valor exigido para os licitantes individuais, conforme definido na **Parte Específica**, salvo justificativa anos autos.

8.17.4. REGULARIDADE FISCAL, SOCIAL E TRABALHISTA

- a) Prova de inscrição no Cadastro Nacional de Pessoas Jurídicas ou no Cadastro de Pessoas Físicas, conforme o caso;
- b) Prova de inscrição no cadastro de contribuintes estadual ou municipal, se houver, relativo ao domicílio ou sede do licitante, pertinente ao seu ramo de atividade e compatível com o objeto deste certame.
- c) Prova de regularidade com o Fundo de Garantia do Tempo de Serviço – FGTS (CRF, fornecido pela Caixa Econômica Federal). Será aceito certificado da matriz em substituição ao da filial ou vice-versa quando, comprovadamente, houver arrecadação centralizada;
- d) Prova de regularidade para com a Justiça do Trabalho emitida pelo TST (Certidão Negativa de débitos Trabalhistas, ou positiva com efeitos de negativa) e Certidão de débitos trabalhistas emitido pelo MTE;
- e) Prova de regularidade fiscal perante a Fazenda Nacional, mediante apresentação de certidão expedida conjuntamente pela Secretaria da Receita Federal do Brasil (RFB) e pela Procuradoria-Geral da Fazenda Nacional (PGFN), referente a todos os créditos tributários federais e à Dívida Ativa da União (DAU) por elas administrados, inclusive aqueles relativos à Seguridade Social, nos termos da Portaria Conjunta nº 1.751, de 02/10/2014, do Secretário da Receita Federal do Brasil e da Procuradora-Geral da Fazenda Nacional da licitante e seus sócios;
- f) Prova de regularidade para com a Fazenda Estadual e Municipal do domicílio ou sede do licitante, ou outra equivalente, na forma da lei;

8.17.4.1. Caso o fornecedor seja considerado isento dos tributos estaduais ou municipais relacionados ao objeto contratual, deverá comprovar tal condição mediante a apresentação de declaração da Fazenda respectiva do seu domicílio ou sede, ou outra equivalente, na forma da lei.

8.17.4.2. O fornecedor enquadrado como microempreendedor individual que pretenda auferir os benefícios do tratamento diferenciado previstos na Lei Complementar n. 123, de 2006, estará dispensado da prova de inscrição nos cadastros de contribuintes estadual e municipal.

8.18. Caso admitida a participação de cooperativas, será exigida a seguinte documentação complementar:

8.18.1. A relação dos cooperados que atendem aos requisitos técnicos exigidos para a contratação e que executarão o contrato, com as respectivas atas de inscrição e a comprovação de que estão domiciliados na localidade da sede da cooperativa, respeitado o disposto nos arts. 4º, inciso XI, 21, inciso I e 42, §§ 2º a 6º da Lei n. 5.764, de 1971;

8.18.2. A declaração de regularidade de situação do contribuinte individual – DRSCI, para cada um dos cooperados indicados;

8.18.3. A comprovação do capital social proporcional ao número de cooperados necessários à prestação do serviço;



- 8.18.4. O registro previsto na Lei n. 5.764, de 1971, art. 107;
- 8.18.5. A comprovação de integralização das respectivas quotas-partes por parte dos cooperados que executarão o contrato;
- 8.18.6. Os seguintes documentos para a comprovação da regularidade jurídica da cooperativa: a) ata de fundação; b) estatuto social com a ata da assembleia que o aprovou; c) regimento dos fundos instituídos pelos cooperados, com a ata da assembleia; d) editais de convocação das três últimas assembleias gerais extraordinárias; e) três registros de presença dos cooperados que executarão o contrato em assembleias gerais ou nas reuniões seccionais; e f) ata da sessão que os cooperados autorizaram a cooperativa a contratar o objeto da licitação; e
- 8.18.7. A última auditoria contábil-financeira da cooperativa, conforme dispõe o art. 112 da Lei n. 5.764, de 1971, ou uma declaração, sob as penas da lei, de que tal auditoria não foi exigida pelo órgão fiscalizador.

- 8.19. Todos os documentos apresentados para habilitação deverão estar:
- a) Em nome da licitante, com número do CNPJ e com o respectivo endereço da mesma;
 - b) Se a licitante for a matriz de uma empresa, todos os documentos deverão estar em nome da matriz;
 - c) Se a licitante for a filial de uma empresa, todos os documentos deverão estar em nome desta filial;
 - d) Se a licitante for a matriz da empresa e a fornecedora do objeto for uma de suas filiais, este fato deve ser expressamente registrado em declaração apresentada na qual a licitante indicará qual filial executará o objeto da licitação. Neste caso, os documentos relativos à regularidade fiscal, exigidos para a habilitação, deverão ser apresentados em nome da matriz e da filial, simultaneamente;
 - e) Serão dispensados da filial aqueles documentos que, pela sua própria natureza, comprovadamente, forem emitidos somente em nome da matriz;
 - f) Serão aceitos registros de CNPJ de licitantes matriz e filiais com diferenças de números nos documentos pertinentes ao CND e ao FGTS quando for comprovada a centralização do recolhimento dessas contribuições pela licitante.

8.20. A **Parte Específica** poderá exigir apresentação de atestado de vistoria como documento de habilitação, conforme art. 62, § 2º, da Lei n. 14.133/2021.

8.20.1. O licitante que optar por realizar vistoria prévia terá disponibilizado pela Administração data e horário exclusivos, a ser agendado através de e-mail ou telefone definidos na **Parte Específica** deste Edital, de modo que seu agendamento não coincida com o agendamento de outros licitantes.

8.20.2. O prazo para vistoria iniciar-se-á no dia útil seguinte ao da publicação do Edital, estendendo-se até o dia útil anterior à sessão pública.

8.20.3. Para a vistoria, o licitante ou o seu representante legal deverão estar devidamente identificados, apresentando documento de identidade civil e documento expedido pela empresa comprovando sua habilitação para o ato.

8.20.4. Eventuais dúvidas de natureza técnica decorrentes da realização da



vistoria deverão ser encaminhadas à Comissão de Licitação, através dos contatos indicados no item 8.20.1 da **Parte Específica** deste Edital, antes da data fixada para a sessão pública.

8.20.5. A não realização da vistoria, quando facultativa, não poderá embasar posteriores alegações de desconhecimento das instalações, dúvidas ou esquecimentos de quaisquer detalhes dos locais da prestação dos serviços, devendo a licitante vencedora assumir os ônus dos serviços decorrentes.

8.20.6. Caso o licitante opte por não realizar vistoria, poderá substituir a declaração exigida no presente item por declaração formal assinada pelo seu responsável técnico acerca do conhecimento pleno das condições e peculiaridades da contratação.

9. DA IMPUGNAÇÃO AO EDITAL E DO PEDIDO DE ESCLARECIMENTOS

9.1. Qualquer pessoa é parte legítima para impugnar este Edital por irregularidade na aplicação da Lei nº 14.133, de 2021, devendo protocolar o pedido até 03 (três) dias úteis antes da data da abertura do certame.

9.2. A resposta à impugnação ou ao pedido de esclarecimento será divulgado em sítio eletrônico oficial no prazo de até 3 (três) dias úteis, limitado ao último dia útil anterior à data da abertura do certame.

9.3. A impugnação e o pedido de esclarecimento poderão ser realizados por forma eletrônica, pelos meios definidos na **Parte Específica** deste Edital.

9.4. As impugnações e pedidos de esclarecimentos não suspendem os prazos previstos no certame.

9.4.1. A concessão de efeito suspensivo à impugnação é medida excepcional e deverá ser motivada pelo agente de contratação, nos autos do processo de licitação.

9.5. Acolhida a impugnação, será definida e publicada nova data para a realização do certame, exceto quando a alteração não comprometer a formulação das propostas.

10. DOS RECURSOS ADMINISTRATIVOS

10.1. A interposição de recurso referente ao julgamento das propostas, à habilitação ou inabilitação de licitantes, à anulação ou revogação da licitação, observará o disposto no art. 165 da Lei nº 14.133, de 2021.

10.2. O prazo recursal é de 3 (três) dias úteis, contados da data de intimação ou de lavratura da ata.

10.3. Quando o recurso apresentado impugnar o julgamento das propostas ou o ato de habilitação ou inabilitação do licitante:

10.3.1. a intenção de recorrer deverá ser manifestada imediatamente, sob pena de preclusão;

10.3.2. o prazo para apresentação das razões recursais será iniciado na data de intimação ou de lavratura da ata de habilitação ou inabilitação;

10.3.3. na hipótese de adoção da inversão de fases prevista no § 1º do art. 17 da Lei nº 14.133, de 2021, o prazo para apresentação das razões recursais será iniciado na data de intimação da ata de julgamento.



- 10.4. Os recursos deverão ser encaminhados em campo próprio do sistema.
- 10.5. O recurso será dirigido à autoridade que tiver editado o ato ou proferido a decisão recorrida, a qual poderá reconsiderar sua decisão no prazo de 3 (três) dias úteis, ou, nesse mesmo prazo, encaminhar recurso para a autoridade superior, a qual deverá proferir sua decisão no prazo de 10 (dez) dias úteis, contado do recebimento dos autos.
- 10.6. Os recursos interpostos fora do prazo não serão conhecidos.
- 10.7. O prazo para apresentação de contrarrazões ao recurso pelos demais licitantes será de 3 (três) dias úteis, contados da data da intimação pessoal ou da divulgação da interposição do recurso, assegurada a vista imediata dos elementos indispensáveis à defesa de seus interesses.
- 10.8. O recurso e o pedido de reconsideração terão efeito suspensivo do ato ou da decisão recorrida até que sobrevenha decisão final da autoridade competente.
- 10.9. O acolhimento do recurso invalida tão somente os atos insuscetíveis de aproveitamento.
- 10.10. Os autos do processo permanecerão com vista franqueada aos interessados no sítio eletrônico indicado na **Parte Específica** deste Edital.

11. DO CONTRATO E DA ATA DE REGISTRO DE PREÇOS

- 11.1 Para a execução dos serviços pelo licitante vencedor do certame será celebrado contrato entre este e a Contratante.
- 11.2. O fornecedor, após a assinatura do contrato, fica obrigado ao cumprimento dos prazos e todas as condições estabelecidas nas suas cláusulas e no edital.
- 11.3. A recusa da execução do serviço ou o não cumprimento de qualquer obrigação prevista ensejará a aplicação das penalidades previstas no edital e no instrumento contratual.
- 11.4. O fornecedor será convocado para assinar o contrato ou instrumento equivalente, ocasião em que terá o prazo de 05 (cinco) dias úteis, prorrogável uma vez por igual período, para a realização do ato, mediante a apresentação de motivo justo e aceito pela Contratante, sob pena de decair o direito à contratação, sem prejuízo da aplicação das penalidades cabíveis.
- 11.5. Quando o licitante convocado não comparecer para a assinatura do instrumento contratual no prazo e nas condições estabelecidas, poderá ser convocado outro licitante, na ordem de classificação, para a celebração do contrato nas condições propostas pelo licitante vencedor.
- 11.5.1. Na hipótese de nenhum dos licitantes aceitar a contratação nos termos do item 11.5, a Administração, observados o valor estimado e sua eventual atualização nos termos do edital, poderá:
- a) convocar os licitantes remanescentes para negociação, na ordem de classificação, com vistas à obtenção de preço melhor, mesmo que acima do preço do adjudicatário;
 - b) adjudicar e celebrar o contrato nas condições ofertadas pelos licitantes remanescentes, atendida a ordem classificatória, quando frustrada a negociação de melhor condição.



11.6. A recusa injustificada do adjudicatário em assinar o contrato ou em aceitar ou retirar o instrumento equivalente no prazo estabelecido pela Administração caracterizará o descumprimento total da obrigação assumida e o sujeitará às penalidades legalmente estabelecidas e à imediata perda da garantia de proposta em favor do órgão ou entidade licitante.

11.6.1. A regra do item 11.6 não se aplicará aos licitantes remanescentes convocados na forma do subitem 11.5.1, "a".

11.7. As obrigações da contratante e da contratada, os critérios de recebimento e aceitação do objeto e de fiscalização, as sanções ao contratado, as condições de pagamento, a vigência do contrato e eventual possibilidade de subcontratação encontram-se previstos no Termo de Contrato ou Projeto Básico anexos a este Edital.

11.8. As disposições relativas ao preço e respectivo reajuste encontram-se previstas na minuta de **Contrato** anexa a este Edital.

11.9. A minuta de **Contrato** anexa a este Edital definirá eventual prestação de garantia de execução pelo licitante vencedor.

11.10. Caso seja adotado o Sistema de Registro de Preços ao presente certame, deverão ainda ser observadas as seguintes disposições:

11.10.1. Após a homologação da licitação, o fornecedor será convocado para assinar a Ata de Registro de Preços no prazo de 05 (cinco) dias úteis, prorrogável uma vez por igual período, mediante a apresentação de motivo justo e aceito pela Contratante, sob pena de decair o direito, sem prejuízo da aplicação das penalidades cabíveis.

11.10.2. Alternativamente à convocação para comparecer perante o órgão ou entidade para a assinatura da Ata de Registro de Preços, a Administração poderá encaminhá-la para assinatura, mediante correspondência postal com aviso de recebimento (AR) ou meio eletrônico, para que seja assinada no prazo de 05 (cinco) dias úteis.

11.10.4. Serão formalizadas tantas Atas de Registro de Preços quanto necessárias para o registro de todos os itens constantes no Projeto Básico, com a indicação do licitante vencedor, a descrição do(s) item(ns), as respectivas quantidades, preços registrados e demais condições.

11.10.5. Quando o convocado não assinar a ata de registro de preços no prazo e condições estabelecidos no subitem 11.10.1, e observado o disposto no item 2.7.2, fica facultado à Administração convocar os licitantes remanescentes, na ordem de classificação, para fazê-lo em igual prazo e nas mesmas condições propostas pelo primeiro classificado, sem prejuízo das sanções ao vencedor que se recusar a assinar a ata.

12. DAS SANÇÕES ADMINISTRATIVAS AOS LICITANTES

12.1. Comete infração administrativa, nos termos da lei, o licitante que, com dolo ou culpa:

12.1.1 deixar de entregar a documentação exigida para o certame ou não entregar qualquer documento que tenha sido solicitado pelo/a agente de contratação/a durante o certame;



12.1.2. Salvo em decorrência de fato superveniente devidamente justificado, não manter a proposta, em especial quando:

- a) não enviar a proposta adequada ao último lance ofertado ou após a negociação;
- b) recusar-se a enviar o detalhamento da proposta quando exigível;
- c) pedir para ser desclassificado quando encerrada a etapa competitiva; ou
- d) deixar de apresentar amostra;
- e) apresentar proposta ou amostra em desacordo com as especificações do edital;

12.1.3. não celebrar o contrato ou não entregar a documentação exigida para a contratação, quando convocado dentro do prazo de validade de sua proposta;

12.1.4. recusar-se, sem justificativa, a assinar o contrato ou a ata de registro de preço, ou a aceitar ou retirar o instrumento equivalente no prazo estabelecido pela Administração;

12.1.5. apresentar declaração ou documentação falsa exigida para o certame ou prestar declaração falsa durante a licitação;

12.1.6. fraudar a licitação;

12.1.7. comportar-se de modo inidôneo ou cometer fraude de qualquer natureza, em especial quando:

- a) agir em conluio ou em desconformidade com a lei;
- b) induzir deliberadamente a erro no julgamento;
- c) apresentar amostra falsificada ou deteriorada;

12.1.8. praticar atos ilícitos com vistas a frustrar os objetivos da licitação;

12.1.9. praticar ato lesivo previsto no art. 5º da Lei n.º 12.846, de 2013.

12.2. Com fulcro na Lei nº 14.133, de 2021, a Administração poderá, garantida a prévia defesa, aplicar aos licitantes e/ou adjudicatários as seguintes sanções, sem prejuízo das responsabilidades civil e criminal:

12.2.1. advertência;

12.2.2. multa;

12.2.3. impedimento de licitar e contratar; e

12.2.4. declaração de inidoneidade para licitar ou contratar, enquanto perdurarem os motivos determinantes da punição ou até que seja promovida sua reabilitação perante a própria autoridade que aplicou a penalidade.

12.3. Na aplicação das sanções serão considerados:

12.3.1. a natureza e a gravidade da infração cometida;

12.3.2. as peculiaridades do caso concreto;

12.3.3. as circunstâncias agravantes ou atenuantes;

12.3.4. os danos que dela provierem para a Administração Pública;

12.3.5. a implantação ou o aperfeiçoamento de programa de integridade, conforme normas e orientações dos órgãos de controle.

12.4. A multa será recolhida em percentual de 0,5% a 30% incidente sobre o valor do contrato licitado, recolhida no prazo máximo de **15 (quinze) dias** úteis, a contar da comunicação oficial.

12.4.1. Para as infrações previstas nos itens 12.1.1, 12.1.2, 12.1.3 e 12.1.4 a multa será de 0,5% a 15% do valor do contrato licitado.



12.4.2. Para as infrações previstas nos itens 12.1.5, 12.1.6, 12.1.7, 12.1.8 e 12.1.9 a multa será de 15% a 30% do valor do contrato licitado.

12.5. As sanções de advertência, impedimento de licitar e contratar e declaração de inidoneidade para licitar ou contratar poderão ser aplicadas cumulativamente com a penalidade de multa.

12.6. Na aplicação da sanção de multa será facultada a defesa do interessado no prazo de 15 (quinze) dias úteis, contado da data de sua intimação.

12.7. A sanção de impedimento de licitar e contratar será aplicada ao responsável em decorrência das infrações administrativas relacionadas nos itens 12.1.1, 12.1.2, 12.1.3 e 12.1.4, quando não se justificar a imposição de penalidade mais grave, e impedirá o responsável de licitar e contratar no âmbito da Administração Pública direta e indireta do ente federativo a qual pertencer o órgão ou entidade, pelo prazo máximo de 3 (três) anos.

12.8. Poderá ser aplicada ao responsável a sanção de declaração de inidoneidade para licitar ou contratar, em decorrência da prática das infrações dispostas nos itens 12.1.5, 12.1.6, 12.1.7, 12.1.8 e 12.1.9, bem como pelas infrações administrativas previstas nos itens 12.1.1, 12.1.2, 12.1.3 e 12.1.4 que justifiquem a imposição de penalidade mais grave que a sanção de impedimento de licitar e contratar, cuja duração observará o prazo previsto no art. 156, §5º, da Lei n.º 14.133/2021.

12.9. A recusa injustificada do adjudicatário em assinar o contrato ou a ata de registro de preço, ou em aceitar ou retirar o instrumento equivalente no prazo estabelecido pela Administração, descrita nos itens 12.1.3 e 12.1.4, caracterizará o descumprimento total da obrigação assumida e o sujeitará às penalidades e à imediata perda da garantia de proposta em favor do órgão ou entidade promotora da licitação.

12.10. A apuração de responsabilidade relacionadas às sanções de impedimento de licitar e contratar e de declaração de inidoneidade para licitar ou contratar demandará a instauração de processo de responsabilização a ser conduzido por comissão composta por 2 (dois) ou mais servidores estáveis, que avaliará fatos e circunstâncias conhecidos e intimará o licitante ou o adjudicatário para, no prazo de 15 (quinze) dias úteis, contado da data de sua intimação, apresentar defesa escrita e especificar as provas que pretenda produzir.

12.10.1. Em órgão ou entidade da Administração Pública cujo quadro funcional não seja formado de servidores estatutários, a comissão a que se refere o item 12.10 será composta de 2 (dois) ou mais empregados públicos pertencentes aos seus quadros permanentes, preferencialmente com, no mínimo, 03 (três) anos de tempo de serviço no órgão ou entidade.

12.11. Caberá recurso no prazo de 15 (quinze) dias úteis da aplicação das sanções de advertência, multa e impedimento de licitar e contratar, contado da data da intimação, o qual será dirigido à autoridade que tiver proferido a decisão recorrida, que, se não a reconsiderar no prazo de 5 (cinco) dias úteis, encaminhará o recurso com sua motivação à autoridade superior, que deverá proferir sua decisão no prazo máximo de 20 (vinte) dias úteis, contado do recebimento dos autos.



12.12. Caberá a apresentação de pedido de reconsideração da aplicação da sanção de declaração de inidoneidade para licitar ou contratar no prazo de 15 (quinze) dias úteis, contado da data da intimação, e decidido no prazo máximo de 20 (vinte) dias úteis, contado do seu recebimento.

12.13. O recurso e o pedido de reconsideração terão efeito suspensivo do ato ou da decisão recorrida até que sobrevenha decisão final da autoridade competente.

12.14. A aplicação das sanções previstas neste edital não exclui, em hipótese alguma, a obrigação de reparação integral dos danos causados.

13. DAS DISPOSIÇÕES GERAIS

13.1. Será divulgada ata da sessão pública no sistema eletrônico.

13.2. Não havendo expediente ou ocorrendo qualquer fato superveniente que impeça a realização do certame na data marcada, a sessão será automaticamente transferida para o primeiro dia útil subsequente, no mesmo horário anteriormente estabelecido, desde que não haja comunicação em contrário, pelo Agente de contratação.

13.3. Todas as referências de tempo no Edital, no aviso e durante a sessão pública observarão o horário de Brasília - DF.

13.4. A homologação do resultado desta licitação não implicará direito à contratação.

13.5. As normas disciplinadoras da licitação serão sempre interpretadas em favor da ampliação da disputa entre os interessados, desde que não comprometam o interesse da Administração, o princípio da isonomia, a finalidade e a segurança da contratação.

13.6. Os licitantes assumem todos os custos de preparação e apresentação de suas propostas e a Administração não será, em nenhum caso, responsável por esses custos, independentemente da condução ou do resultado do processo licitatório.

13.7. Na contagem dos prazos estabelecidos neste Edital e seus Anexos, excluir-se-á o dia do início e incluir-se-á o do vencimento. Só se iniciam e vencem os prazos em dias de expediente na Administração.

13.8. O desatendimento de exigências formais não essenciais não importará o afastamento do licitante, desde que seja possível o aproveitamento do ato, observados os princípios da isonomia e do interesse público.

13.9. Em caso de divergência entre disposições deste Edital e de seus anexos ou demais peças que compõem o processo, prevalecerá as deste Edital.

13.10. Os documentos exigidos deverão ser apresentados em original ou cópia autenticada.

13.11. Os documentos apresentados, que forem retirados via internet, não precisarão ser autenticados, devendo sua autenticidade ser verificada posteriormente pelo agente de contratação.

13.12. A cópia do texto integral deste Edital se encontra disponível em endereços eletrônicos e na sede da Contratante, ambos mencionados na **Parte Específica** deste Edital.

13.13. Para as demais condições de contratação observar-se-ão as disposições constantes dos Anexos deste Edital.

13.14. Integram este Edital, e dele fazem parte integrante, os seguintes Anexos, além de outros porventura mencionados na **Parte Específica** deste Edital:



- A) ANEXO I - Minuta do Contrato;
- B) ANEXO II - Modelo de Declaração sobre Empregados Menores;
- C) ANEXO III – Declaração de Instalação do Canteiro de Obras e de Disponibilidade das Máquinas e Equipamentos;
- D) ANEXO IV - Declaração de Conhecimento dos Detalhes Executivos e local da obra ou serviço especial de engenharia;
- E) ANEXO V – Modelo Proposta de Preços;
- F) ANEXO VI - Modelo de Composição de BDI;
- G) ANEXO VII – Projetos, Planilhas Orçamentárias e Especificações Técnicas;
- H) ANEXO VIII - Declaração de enquadramento como ME/EPP;
- I) ANEXO IX – Cronograma Físico-Financeiro;
- J) ANEXO X – Projeto Executivo (se for o caso);



PARTE ESPECÍFICA

As seguintes informações específicas sobre a Licitação deverão complementar, suplementar ou modificar as disposições presentes na Parte Geral. Sempre que ocorra conflito, as disposições aqui contidas prevalecem sobre aquelas.

Parte Geral	Definições da Parte Específica
1.1	<p>Sistema Eletrônico utilizado no certame: https://www.portaldecomprasecepi.com.br Cadastro eletrônico de fornecedores: Caduf. Data de Abertura: 01.06.2026 Horário de Abertura: 08:30, horário de Brasília/DF. Local: https://www.portaldecomprasecepi.com.br INFORMAÇÕES: Endereço eletrônico: https://sistemas.tce.pi.gov.br/licitacoesweb/mural/ Endereço físico: Secretaria dos Esportes - Av. Pedro Freitas, SN, São Pedro Telefone: (86) 9 95653205 E-mail: cplsecepi@gmail.com</p>
2.1	<p>O objeto da presente licitação é a escolha da proposta mais vantajosa para a contratação de REFORMA DE EQUIPAMENTOS ESPORTIVOS NO MUNICÍPIO DE CAMPO MAIOR – PI, conforme condições, quantidades e exigências estabelecidas no Projeto Básico em anexo.</p>
2.2	<p>(x) A licitação compõe-se de item único, conforme tabela abaixo, sagrando-se vencedor o licitante que ofertar o menor preço.</p> <p>() A licitação será dividida em itens, conforme tabela abaixo, facultando-se ao licitante a participação em quantos itens forem de seu interesse.</p> <p>() A licitação será dividida em lotes, formados por um ou mais itens, conforme tabela abaixo, facultando-se ao licitante a participação em quantos lotes forem de seu interesse, devendo oferecer proposta para todos os itens que o compõem.</p> <p>() O objeto da presente licitação será adjudicado por preço global, haja vista a natureza indivisível do objeto.</p> <p>() O objeto da presente licitação será adjudicado por preço global, com vistas a evitar o prejuízo para o conjunto ou a perda de economia de escala.</p>

SECRETARIA
DOS ESPORTES - SECEPIGOVERNO DO
PIAUI
AQUI TEM TRABALHO.
AQUI TEM FUTURO.Obra
REFORMA DE EQUIPAMENTOS ESPORTIVOS NO MUNICÍPIO DE CAMPO
MAIOR - PI - ESTÁDIO DEUSOETH DE MELOBancos
SINAPI - 12/2025 - Piauí
ORSE - 11/2025 - Sergipe
SEINFRA - 028 - CearáB.D.I.
20,34%Encargos Sociais
Não Desonerado:
Horista: 113,05%
Mensalista: 70,90%

Planilha Orçamentária Resumida

Item	Descrição	Total	Peso (%)
1	SERVIÇOS PRELIMINARES	24.644,02	4,09 %
2	CAMPO DE FUTEBOL	431.169,31	71,54 %
3	CISTERNA	59.676,00	9,90 %
4	ILUMINAÇÃO	60.410,68	10,02 %
5	SERVIÇOS FINAIS	25.787,94	4,44 %
		Total sem BDI	500.942,05
		Total do BDI	101.745,90
		Total Geral	602.687,95

Obra
REFORMA DE EQUIPAMENTOS
ESPORTIVOS NO MUNICÍPIO DE
CAMPO MAIOR - PI - GINÁSIO
POLIESPORTIVOBancos
SINAPI - 12/2025
- Piauí
ORSE - 11/2025 -
Sergipe
SEINFRA - 028 -
CearáB.D.I.
20,34%Encargos Sociais
Não Desonerado:
Horista: 113,05%
Mensalista: 70,90%**Planilha Orçamentária Resumida**

Item	Descrição	Total	Peso (%)
1	SERVIÇOS PRELIMINARES	37.499,42	3,48 %
3	DEMOLIÇÕES E RETIRADAS	25.804,62	2,40 %
4	ALVENARIA E REBOCO	2.829,50	0,26 %
5	RECUPERAÇÃO PAVIMENTAÇÃO GERAL E ARQUIBANCADAS	38.472,00	3,57 %
6	ALAMBRADO	27.061,17	2,51 %
7	INSTALAÇÕES ELÉTRICAS	160.966,56	14,94 %
8	INSTALAÇÕES HIDRÁULICA E HIDROSANITÁRIAS	39.425,26	3,66 %
9	COBERTURA	22.051,55	2,05 %
10	REVESTIMENTOS	56.510,91	5,25 %
11	FORRO	41.949,93	3,89 %
12	PINTURA	473.455,04	43,95 %
13	ESQUADRIAS	95.737,69	8,89 %



14	RECUPERAÇÃO DO PALCO EXTERNO	14.716,90	1,37 %
16	SERVIÇOS COMPLEMENTARES	32.779,22	3,04 %
17	SERVIÇOS FINAIS	7.887,94	0,73 %

Total sem BDI	895.375,85
Total do BDI	181.771,86
Total Geral	1.077.147,71

2.3	<p>(x) Foi estimado o Preço Total de R\$ 1.679.835,66 (Um milhão, seiscentos e setenta e nove mil, oitocentos e trinta e cinco reais e sessenta e seis centavos) conforme planilha orçamentária que integra o projeto básico em anexo, ou anteprojeto no caso de contratação integrada ou semi-integrada (orçamento sintético), sendo que os preços unitários e globais estimados representam os preços máximos que a Administração se dispõe a pagar em relação a cada item.</p> <p>() Foi estimado o Preço Total de (...), sendo que os preços máximos que a Administração se dispõe a pagar em relação a cada item correspondem aos preços unitários e globais estimados acrescidos do percentual definido na planilha orçamentária que integra o projeto básico em anexo, ou anteprojeto no caso de contratação integrada ou semi-integrada (orçamento sintético).</p> <p>() Os documentos referentes aos orçamentos, bem como o preço estimado da contratação, possuem caráter sigiloso e serão disponibilizados exclusivamente aos órgãos de controle interno e externo, conforme o disposto no art. 24 da Lei nº 14.133/2021.</p> <p>2.3.1. O preço estimado ou o preço máximo aceitável para a contratação será tornado público apenas e imediatamente após definido o resultado do julgamento das propostas, sem prejuízo da divulgação do detalhamento dos quantitativos e das demais informações necessárias à elaboração das propostas.</p>
2.3.1	<p>O BDI utilizado como referencial para o cálculo dos preços unitários, pela Contratante, é de 20,34% (vinte vírgula trinta e quatro por cento), cujo patamar será considerado por ocasião do julgamento das propostas.</p>



<p>2.4</p>	<p>(x) A execução do serviço ocorrerá sob o regime empreitada por preço unitário.</p> <p>() A execução do serviço ocorrerá sob o regime empreitada por preço global.</p> <p>() A execução do serviço ocorrerá sob o regime empreitada integral.</p> <p>() A execução do serviço ocorrerá sob o regime tarefa.</p> <p>() A execução do serviço ocorrerá sob o regime de contratação integrada.</p> <p>() A execução do serviço ocorrerá sob o regime de contratação semi-integrada.</p>
<p>2.6</p>	<p>(x) A presente licitação não adotará o Sistema de Registro de Preços.</p> <p>() A presente licitação adotará o Sistema de Registro de Preços.</p>
<p>3.2.1</p>	<p>(x) O presente certame não é restrito a microempresas e empresas de pequeno porte, sendo destinado à ampla concorrência.</p> <p>() Para os itens (...), (...), a participação é exclusiva a microempresas, empresas de pequeno porte e equiparadas, e às sociedades cooperativas enquadradas no art. 34 da Lei 11.488/2008, nos termos do art. 48, I, da Lei Complementar nº 123/2006.</p> <p>() Para os itens (...), (...), a participação é exclusiva a microempresas e empresas de pequeno porte, nos termos do art. 48, I, da Lei Complementar nº 123/2006; e para os itens (...), (...), haverá reserva de (máximo de 25%) para as referidas entidades, na forma do art. 48, III, da Lei Complementar nº 123/2006.</p> <p>3.2.1.1 Na hipótese de não haver vencedor para a cota reservada, na forma do art. 48, incisos I e III, da Lei Complementar nº 123, de 2006, esta poderá ser adjudicada ao vencedor da cota principal ou, diante de sua recusa, aos licitantes remanescentes, desde que pratiquem o preço do primeiro colocado da cota principal.</p> <p>3.2.1.2. Se a mesma empresa vencer a cota reservada e a cota principal, a Adjudicação das cotas deverá ocorrer pelo menor preço.</p>
<p>3.3</p>	



	<p><input checked="" type="checkbox"/> Poderão participar empresas em consórcio, observadas as normas constantes no subitem 3.3 da Parte Geral deste Edital.</p> <p><input type="checkbox"/> Não poderão participar desta licitação consorcio de empresas, qualquer que seja a sua forma de constituição. A vedação a participação de consórcio neste certame justifica-se diante da natureza do objeto licitado, o qual apresenta natureza comum, podendo ser ofertado por um número amplo de potenciais participantes, inclusive empresas de pequeno e médio porte que em sua maioria apresentam o mínimo exigido no tocante a qualificação técnica e econômico-financeira, não implicando em qualquer limitação quanto a competitividade.</p>
3.11	<p><input checked="" type="checkbox"/> Será permitida a participação de cooperativas, desde que apresentem modelo de gestão operacional adequado ao objeto desta licitação, com compartilhamento ou rodízio das atividades de coordenação e supervisão da execução dos serviços, e desde que os serviços contratados sejam executados obrigatoriamente pelos cooperados, vedando-se qualquer intermediação ou subcontratação.</p> <p><input type="checkbox"/> Não será permitida a participação da cooperativas no certame.</p>
4.1	<p><input type="checkbox"/> A fase de habilitação sucederá as fases de apresentação de propostas e lances e de julgamento.</p> <p><input checked="" type="checkbox"/> A fase habilitação antecederá as fases de apresentação de propostas e lances de julgamento.</p>
4.8	<p><input checked="" type="checkbox"/> Considerando que o sistema de compras utilizado no certame não possui as funcionalidades respectivas, as declarações indicadas nos itens 4.4 a 4.6 deverão ser encaminhadas juntamente com os documentos de habilitação.</p> <p><input type="checkbox"/> As declarações indicadas nos itens 4.4 a 4.6 deverão ser assinaladas no campo próprio do sistema.</p>
4.16	<p><input checked="" type="checkbox"/> Será exigido o recolhimento de R\$ 16.798,35 (dezesseis mil e setecentos e noventa e oito reais e trinta e cinco centavos) a título de garantia de proposta.</p>



	<p>4.16.1. A garantia de proposta será devolvida aos licitantes no prazo de 10 (dez) dias úteis, contado da assinatura do contrato ou da data em que for declarada fracassada a licitação.</p> <p>4.16.2. A garantia de proposta poderá ser prestada nas seguintes modalidades:</p> <ul style="list-style-type: none">a) caução em dinheiro ou em títulos da dívida pública emitidos sob a forma escritural, mediante registro em sistema centralizado de liquidação e de custódia autorizado pelo Banco Central do Brasil, e avaliados por seus valores econômicos, conforme definido pelo Ministério da Economia;b) seguro-garantia;c) fiança bancária emitida por banco ou instituição financeira devidamente autorizada a operar no País pelo Banco Central do Brasil. <p>() Não será exigida garantia de proposta como requisito de pré-habilitação.</p>
5.1	<p>Valor unitário e total do item.</p> <p>REFORMA DE EQUIPAMENTOS ESPORTIVOS NO MUNICÍPIO DE CAMPO MAIOR – PI, demais informações específicas e técnicas conforme planilhas e documentos anexos.</p>
5.8	<p>A proposta comercial terá validade mínima de 60 (sessenta) dias, a contar da data da abertura da sessão pública.</p>
6.6	<p>O lance deverá ser ofertado pelo valor total.</p>
6.9	<p>(x) O intervalo mínimo de diferença de valores ou percentuais entre os lances, que incidirá tanto em relação aos lances intermediários quanto em relação à proposta que cobrir a melhor oferta, deverá ser R\$ 100,00 (cem reais)</p>
6.11	<p>(X) Será adotado para o envio de lances o modo de disputa “<i>aberto</i>”, em que as licitantes apresentarão lances públicos e sucessivos, com prorrogações.</p>



	<p>() Será adotado para o envio de lances o modo de disputa “<i>aberto e fechado</i>”, em que as licitantes apresentarão lances públicos e sucessivos, com lance final e fechado.</p> <p>() Será adotado para o envio de lances o modo de disputa “<i>fechado e aberto</i>”, em que somente poderão participar da etapa aberta os licitantes que apresentarem a proposta de menor preço/ maior percentual de desconto e os das propostas até 10% (dez por cento) superiores/inferiores àquela, em que os licitantes apresentarão lances públicos e sucessivos, até o encerramento da sessão e eventuais prorrogações.</p>
6.22.4	O prazo para o licitante detentor da melhor proposta encaminhar proposta readequada ao último lance ofertado, em formato digital, via sistema, é de 02 (duas) horas contadas a partir da solicitação do agente de contratação.
6.22.5 , “e.12”	<p>() Quanto aos custos indiretos incidentes sobre as parcelas relativas ao fornecimento de materiais e equipamentos, o licitante deverá apresentar um percentual reduzido de BDI, compatível com a natureza do objeto, conforme modelo anexo ao Edital, que indicará quais materiais e equipamentos terão BDI reduzido.</p> <p>(x) Não será permitido ao licitante a apresentação de percentual reduzido de BDI.</p>
8.9.1	Os documentos exigidos para habilitação que não estejam contemplados no cadastro eletrônico de fornecedores serão enviados por meio do sistema, em formato digital, no prazo de 02 (duas) horas prorrogável por igual período, contado da solicitação do agente de contratação.
8.17.1 , “k”	k) No caso de exercício de atividade de (...): ato de registro ou autorização para funcionamento expedido pelo (órgão competente), nos termos do artigo (...) da (o) (...Lei/Decreto...) n° (...)/(...).



8.17.1 , "p"	<p>(x) Serão exigidos os seguintes documentos adicionais: I Certidão Simplificada e Especifica da junta comercial da sede da licitante; II (...);</p> <p>() Não serão exigidos documentos adicionais.</p>																				
8.17.2 .1	<p>(x) Será exigido registro ou inscrição da empresa licitante no CREA (Conselho Regional de Engenharia e Agronomia); e/ou CAU (Conselho de Arquitetura e Urbanismo); e/ou CRT (Conselho Regional dos Técnicos Industriais), conforme as áreas de atuação previstas no Projeto Básico, em plena validade;</p>																				
8.17.2 .2	<p>Quanto à capacitação técnico-operacional: apresentação de um ou mais atestados de capacidade técnica, fornecido por pessoa jurídica de direito público ou privado devidamente identificada, em nome do licitante, relativo à execução do serviço de engenharia, compatível em características, quantidades e prazos com o objeto da presente licitação, envolvendo as parcelas de maior relevância e valor significativo do objeto da licitação. Para fins da comprovação de que trata este subitem, os atestados deverão dizer respeito a contratos executados com as seguintes características mínimas:</p> <p>Para a demonstração da capacidade técnico-operacional da licitante será admitida a comprovação da execução mínima dos quantitativos das parcelas consideradas de maior relevância e valor significativo do objeto a ser contratado, assim considerados:</p>																				
	<table border="1"><thead><tr><th>ITEM</th><th>DESCRIÇÃO</th><th>UNID.</th><th>QUANT.</th><th>REPRESENTATIVIDADE (%)</th></tr></thead><tbody><tr><td>01</td><td>Grama esmeralda em placas, fornecimento e plantio.</td><td>M²</td><td>3.120,00</td><td>55,86%</td></tr><tr><td>02</td><td>PINTURA LÁTEX ACRÍLICA ECONÔMICA, APLICAÇÃO MANUAL EM PAREDES, DUAS DEMÃOS. AF_04/2023</td><td>M²</td><td>3.586,40</td><td>9,14%</td></tr><tr><td>03</td><td>PINTURA DE PISO COM TINTA EPÓXI, APLICAÇÃO MANUAL, 2 DEMÃOS, INCLUSO PRIMER EPÓXI. AF_05/2021</td><td>M²</td><td>104,11</td><td>4,41 %</td></tr></tbody></table>	ITEM	DESCRIÇÃO	UNID.	QUANT.	REPRESENTATIVIDADE (%)	01	Grama esmeralda em placas, fornecimento e plantio.	M ²	3.120,00	55,86%	02	PINTURA LÁTEX ACRÍLICA ECONÔMICA, APLICAÇÃO MANUAL EM PAREDES, DUAS DEMÃOS. AF_04/2023	M ²	3.586,40	9,14%	03	PINTURA DE PISO COM TINTA EPÓXI, APLICAÇÃO MANUAL, 2 DEMÃOS, INCLUSO PRIMER EPÓXI. AF_05/2021	M ²	104,11	4,41 %
ITEM	DESCRIÇÃO	UNID.	QUANT.	REPRESENTATIVIDADE (%)																	
01	Grama esmeralda em placas, fornecimento e plantio.	M ²	3.120,00	55,86%																	
02	PINTURA LÁTEX ACRÍLICA ECONÔMICA, APLICAÇÃO MANUAL EM PAREDES, DUAS DEMÃOS. AF_04/2023	M ²	3.586,40	9,14%																	
03	PINTURA DE PISO COM TINTA EPÓXI, APLICAÇÃO MANUAL, 2 DEMÃOS, INCLUSO PRIMER EPÓXI. AF_05/2021	M ²	104,11	4,41 %																	

8.17.2
.3

Quanto à capacitação técnico-profissional, os itens de serviços e parcelas de maior relevância com quantidades mínimas a serem comprovadas são os seguintes:

ITEM	DESCRIÇÃO	UNID.
01	Grama esmeralda em placas, fornecimento e plantio.	M ²
02	PINTURA LÁTEX ACRÍLICA ECONÔMICA, APLICAÇÃO MANUAL EM PAREDES, DUAS DEMÃOS. AF_04/2023	M ²
03	PINTURA DE PISO COM TINTA EPÓXI, APLICAÇÃO MANUAL, 2 DEMÃOS, INCLUSO PRIMER EPÓXI. AF_05/2021	M ²

8.17.2
.4

Declaração formal de que disporá, por ocasião da futura contratação, das instalações, aparelhamento e pessoal técnico considerados essenciais para a execução contratual, a saber:

OBRA: REFORMA DE EQUIPAMENTOS ESPORTIVOS NO MUNICÍPIO DE CAMPO MAIOR - PI

MUNICÍPIO: CAMPO MAIOR - PIAUÍ

LISTA DE EQUIPAMENTOS

ITEM	DESCRIÇÃO	TIPO	UND	QUANT
1.0	ROLO COMPACTADOR PÉ DE CARNEIRO VIBRATÓRIO, POTÊNCIA 125 HP, PESO OPERACIONAL SEM/COM LASTRO 11,95 / 13,30 T, IMPACTO DINÂMICO 38,5 / 22,5T: LARGURA DE TRABALHO 2,15 M - CHP DIURNO. AF_ 06/2014. (COMPACTADOR)	Equipamento	UN	4
1.1	PLACA VIBRATÓRIA REVERSIVEL COMO MOTOR 4 TEMPS A GASOLINA, FORÇA CENTRIFUGA DE 25 KN (2500 KGF) POTÊNCIA 5,5 CV- CHP DIURNO. AF_ 08/2015(VIBRADOR)	Equipamento	UN	1
1.2	ESCAVADEIRA HIDRAULICA SOBRE ESTEIRAS, CACAMBA 0,62M3, PESO OPERACIONAL 12,61T, POTENCIA LIQUIDA 95HP	Equipamento	UN	1
1.3	CAMINHÃO TRUCADO, PESO BRUTO TOTAL 22000 KG, CARGA UTIL MAXIMA 15350 KG, DISTANCIA ENTRE EIXOS 5,17 M, POTENCIA 238 CV (INCLUI CABINE E CHASSI, NAO INCLUI CARROCERIA	Equipamento	UN	1



1.4	RETROESCAVADEIRA SOBRE RODAS COM CARREGADEIRA, TRACAO 4 X 2, POTENCIA LIQUIDA 79 HP, PESO OPERACIONAL MINIMO DE 6570 KG, CAPACIDADE DA CARREGADEIRA DE 1,00 M3 E DA RETROESCAVADEIRA MINIMA DE 0,20 M3, PROFUNDIDADE DE ESCAVACAO MAXIMA DE 4,37 M	Equipamento	UN	1
1.5	MOTONIVELADORA POTENCIA BASICA LIQUIDA (PRIMEIRA MARCHA) 125 HP , PESO BRUTO 13843 KG, LARGURA DA LAMINA DE 3,7 M	Equipamento	UN	1
1.6	BETONEIRA CAPACIDADE NOMINAL 400 L, CAPACIDADE DE MISTURA 280 L, MOTOR ELETRICO TRIFASICO 220/380 V POTENCIA 2 CV, SEM CARREGADOR	Equipamento	UN	3
1.7	MAQUINA PARA CORTE COM DISCO ABRASIVO DE DIAMETRO DE 18" (450 MM), COM MOTOR ELETRICO TRIFASICO DE 10 CV	Equipamento	UN	2
1.8	LIXADEIRA ELETRICA ANGULAR, PARA DISCO DE 7 " (180 MM), POTENCIA DE 2.200 W, *5.000* RPM, 220 V	Equipamento	UN	1
1.9	FURADEIRA DE IMPACTO, PORTATIL, ELETRICA, TIPO INDUSTRIAL, COM MADRIL DE 5/8" (LOCACAO)	Equipamento	UN	1
1.10	VIBRADOR DE IMERSÃO, DIÂMETRO DE PONTEIRA 45MM, MOTOR ELÉTRICO TRIFÁSICO POTÊNCIA DE 2 CV - CHI DIURNO. AF_06/2015	Equipamento	UN	2
1.11	SERRA CIRCULAR DE BANCADA, MODELO PICA-PAU, DIAMETRO DE 350 MM. CARACTERISTICAS DO MOTOR: TRIFASICO, POTENCIA DE 5 HP, FREQUENCIA DE 60 HZ	Equipamento	UN	1
1.12	MAQUINA TRANSFORMADORA MONOFASICA PARA SOLDA ELETRICA, TENSAO DE 220 V, FREQUENCIA DE 60 HZ, FAIXA DE CORRENTE ENTRE 80 A (+/- 10 A) E 250 A, POTENCIA ENTRE 14,00 KVA E 15,0 KVA, CICLO DE TRABALHO ENTRE 10% E 20% A 250 A	Equipamento	UN	1
1.13	CARRINHO DE MAO DE ACO CAPACIDADE 50 A 60 L, PNEU COM CAMARA	Equipamento	UN	10
1.14	COMPACTADOR DE SOLO A PERCUSSAO (SOQUETE), COM MOTOR GASOLINA DE 4 TEMPOS, PESO ENTRE 55 E 65 KG, FORCA DE IMPACTO DE 1.000 A 1.500 KGF, FREQUENCIA DE 600 A 700 GOLPES POR MINUTO, VELOCIDADE DE TRABALHO ENTRE 10 E 15 M/MIN, POTENCIA ENTRE 2,00 E 3,00 HP	Equipamento	UN	1



8.17.3 , "d"	<p>(x) O atendimento dos índices econômicos previstos no item 8.17.3 deverá ser atestado mediante declaração assinada por profissional habilitado da área contábil, apresentada pelo fornecedor.</p> <p>() O atendimento dos índices econômicos previstos no item 8.17.3 <u>não</u> necessita ser atestado mediante declaração assinada por profissional habilitado da área contábil, apresentada pelo fornecedor.</p>
8.17.3 , "e"	<p>() A licitante que apresentar índice econômico igual ou inferior a 01 (um) em qualquer dos índices de Liquidez Geral, Solvência Geral e Liquidez Corrente, deverá comprovar que possui capital social mínimo não inferior a 10% (dez por cento) do preço estimado da contratação ou item pertinente.</p> <p>(x) A licitante que apresentar índice econômico igual ou inferior a 01 (um) em qualquer dos índices de Liquidez Geral, Solvência Geral e Liquidez Corrente, deverá comprovar que possui patrimônio líquido mínimo não inferior a (10)% do preço estimado da contratação ou item pertinente.</p>
8.17.3 .1	<p>() Para os consórcios não formados integralmente por microempresas ou empresas de pequeno porte, haverá um acréscimo de (10% a 30%) para o consórcio em relação ao valor exigido para os licitantes individuais, conforme art. 15, § 2º, da Lei n. 14.133/2021.</p> <p>(x) Não haverá acréscimo quanto aos requisitos de habilitação econômico-financeira para os consórcios não formados integralmente por microempresas ou empresas de pequeno porte, conforme justificativa constante nos autos.</p>
8.20	<p>(x) Considerando que na presente contratação a avaliação prévia do local de execução é imprescindível para o conhecimento pleno das condições e peculiaridades do objeto a ser contratado, o licitante deve atestar, sob pena de</p>
	<p>inabilitação, que conhece o local e as condições de realização do serviço, assegurado a ele o direito de realização de vistoria prévia.</p> <p>() Não se aplica ao caso a realização de vistoria.</p>
8.20.1	<p>Informações para agendamento de vistoria e dúvidas: Telefone: (86) 9 95653205 E-mail: cplsecepi@gmail.com</p>



9.3	Os pedidos de esclarecimentos deverão ser enviados ao endereço eletrônico cpksecepi@gmail.com ou para o endereço físico - Secretaria dos Esportes - Av. Pedro Freitas, SN, São Pedro, sendo que a resposta será divulgada via email.
10.10	Os autos do processo permanecerão com vista franqueada aos interessados no endereço eletrônico https://sistemas.tce.pi.gov.br/licitacoesweb/mural/
13.12	O presente edital poderá ser retirado no(s) seguinte(s) endereço(s) eletrônico(s): https://sistemas.tce.pi.gov.br/licitacoesweb/mural/ Poderá também ser encontrado na sede da Contratante, conforme endereço constante no item 1.1 desta Parte Específica .
13.14	Integram este Edital, e dele fazem parte integrante, além dos Anexos mencionados na Parte Geral deste edital, os seguintes documentos: K) ANEXO XI – (...) L) ANEXO XII – (...)

Teresina, 13 de maio de 2026.

Dayvid de Oliveira Santos
Agente de Contratação



MINUTA DO TERMO DE CONTRATO N.º __/2026

CONTRATAÇÃO DE EMPRESA ESPECIALIZADA PARA EXECUÇÃO DA OBRA DE REFORMA DE EQUIPAMENTOS ESPORTIVOS NO MUNICÍPIO DE CAMPO MAIOR - PI, QUE CELEBRAM ENTRE SI, DE UM LADO, COMO CONTRATANTE, A SECRETARIA DOS ESPORTES – SECEPI, E, DE OUTRO, COMO CONTRATADA, A EMPRESA _____.

O Estado do Piauí, por intermédio da **Secretaria dos Esportes do Piauí - SECEPI**, inscrita no CNPJ sob o nº 49.497.879/0001-18, doravante denominada simplesmente **CONTRATANTE**, com sede na Av. Pedro Freitas s/n, Bloco G, 2º andar, Centro Administrativo, São Pedro, Teresina-Piauí, CEP 64018-900, neste ato representado por sua Secretária, **JOSIENE MARQUES CAMPELO**, portador(a) da Cédula de Identidade nº 2428640 SSP-PI, inscrito (a) no CPF sob o nº 033.972.823-06, e a empresa (...), doravante denominada abreviadamente **CONTRATADA**, tendo em vista a **homologação da Concorrência Eletrônica n.º 11/2026** constante do Processo Administrativo nº 00337.000757/2026-49, **Parecer PGE/PLC n.º xx** e o que mais consta do citado Processo Administrativo, que passa a fazer parte integrante deste instrumento, independentemente de transcrição, em conformidade com as normas da Lei n. 14.133/2021, bem como com o Decreto Estadual n. 21.872/2023 e Decreto Estadual n. 21.938/2023, os quais submetem as partes para todos os efeitos, têm justo e acordado celebrar o presente Contrato, regendo-se a contratação pelo fixado nas cláusulas seguintes:



PARTE GERAL

CLÁUSULA PRIMEIRA – DOS DOCUMENTOS QUE INTEGRAM O CONTRATO

1.1. São partes complementares deste Contrato, independentemente de transcrição, o Projeto Básico constante dos autos, conforme Processo Administrativo discriminado na **Parte Específica** deste Contrato e tem como fundamento a Lei Federal n. 14.133/2021, a proposta apresentada pela Contratada, seus anexos, os detalhes executivos, especificações técnicas, despachos e pareceres que o encorpam.

1.2. A **Parte Específica** definirá se o contrato se origina de Concorrência Eletrônica ou contratação direta, indicando o fundamento legal utilizado para a dispensa ou inexigibilidade, quando for o caso.

CLÁUSULA SEGUNDA - DO OBJETO DO CONTRATO

2.1. O objeto do presente Termo de Contrato é a contratação da obra/serviço especial de engenharia descrito na **Parte Específica** deste Contrato, conforme condições, quantidades e exigências estabelecidas no Projeto Básico e na proposta da Contratada, os quais integram este instrumento, independente de transcrição.

2.2. A **Parte Específica** deste Contrato definirá o regime de execução do objeto.

2.3. A **Parte Específica** deste Contrato definirá se a elaboração de Projeto Executivo encontra-se inserida no objeto deste Contrato, conforme especificado no Projeto Básico.

CLÁUSULA TERCEIRA - DA APARELHAGEM E DO MATERIAL NECESSÁRIO A EXECUÇÃO DOS SERVIÇOS

3.1. A aparelhagem e o material necessários à execução dos trabalhos serão de responsabilidade e ônus exclusivamente da CONTRATADA, ficando estabelecido que a CONTRATANTE não emprestará nem fornecerá quaisquer ferramentas, aparelhos ou veículos.

CLÁUSULA QUARTA - DAS NORMAS E ESPECIFICAÇÕES DOS BENS E DA EXECUÇÃO

4.1. As obras e serviços ora contratados obedecem às especificações constantes do Projeto



Básico e demais documentos constantes do processo administrativo mencionado na Cláusula Primeira, reservado à CONTRATANTE o direito de rejeitar as obras ou serviços que não estiverem de acordo com as referidas especificações, sem que caiba à CONTRATADO direito a qualquer reclamação ou indenização.

CLÁUSULA QUINTA - DA APROVAÇÃO DOS SERVIÇOS

5.1. A CONTRATADA declara conhecer perfeita e integralmente, as especificações e demais elementos técnicos referentes à execução dos serviços. Declara, ainda, que conhece perfeitamente todas as condições e locais de execução dos serviços, tudo o que foi previamente considerado quando da elaboração da proposta que apresentou no processo administrativo de que decorre este contrato, em razão do que declara que nos preços propostos estão incluídos todos os custos, despesas e encargos que terá que suportar, representando aqueles preços a única contraprestação que lhe será devida pela CONTRATANTE pela realização do objeto deste contrato.

5.2. O representante da CONTRATADA declara sob as penas da lei que dispõe de poderes suficientes à celebração deste contrato e para obrigar de pleno direito à mesma CONTRATADA. Assim sendo, os termos deste contrato obrigam as partes de pleno direito.

CLAUSULA SEXTA - DAS ALTERAÇÕES DOS DETALHES EXECUTIVOS

6.1. A CONTRATANTE se reserva o direito de, em qualquer fase ou ocasião, fazer alterações nos detalhes executivos, seja reduzindo ou aumentando o volume de serviços das obras, na forma prevista na lei.

CLÁUSULA SÉTIMA - DO VALOR DO CONTRATO

7.1. O valor deste Contrato está previsto na **Parte Específica** e representa o montante da proposta da CONTRATADA, baseada nas planilhas de quantitativos constantes no processo administrativo citado na Cláusula Primeira e multiplicado pelos respectivos preços unitários.

7.2. Nos preços unitários estão incluídos todos os custos de transporte, carga e descarga de materiais, despesas de materiais, despesas de execução, mão-de-obra, leis, encargos sociais, tributos, lucros e quaisquer encargos que incidam ou venham a incidir sobre os serviços, bem como despesas de conservação até o seu recebimento definitivo pela CONTRATANTE.



CLAÚSULA OITAVA – DAS OBRIGAÇÕES DA CONTRATADA

8.1. A CONTRATADA se obriga a:

- a) Executar os serviços segundo as especificações aprovadas e de acordo com a melhor técnica cuidando, ainda, em adotar soluções técnicas que conduzam a economicidade dos serviços e a funcionalidade de seu resultado;
- b) Eleger e prever técnicas e métodos construtivos dos serviços tão econômicos quanto possíveis, sem descuidar em nenhuma hipótese da segurança e qualidade da obra;
- c) Manter, durante todo o período de realização dos serviços objeto do contrato, as mesmas condições de capacitação técnica que apresentou no processo administrativo mencionado na Cláusula Primeira, bem como as mesmas condições de habilitação;
- d) Administrar com zelo e probidade a execução dos serviços, respeitando com absoluto rigor o orçamento aprovado e evitando a prática de atos e a adoção de medidas que resultem em elevação de custos dos serviços, inclusive no que respeita à arrematação, seleção, contratação e administração de mão-de-obra necessária à realização dos serviços;
- e) Atender prontamente às recomendações regulares da fiscalização;
- f) Zelar pelos interesses da CONTRATANTE relativamente ao objeto do contrato;
- g) Substituir prontamente qualquer preposto, empregado ou pessoa que, a juízo da fiscalização, seja inconveniente aos interesses da CONTRATANTE relativamente aos serviços;
- h) Manter permanentemente nos locais de realização dos serviços um representante com plenos poderes para representar e obrigar a CONTRATADA frente à CONTRATANTE;
- i) Executar o objeto deste contrato de acordo com os projetos e especificações fornecidos pela CONTRATANTE e as normas aprovadas ou recomendadas pela ABNT.
- j) Adquirir e fornecer Equipamentos de Proteção Coletiva – EPC e Equipamentos de Proteção Individual – EPI, a todos os empregados, bem como orientá-los quanto a necessidade e obrigatoriedade de seu uso em serviço. A CONTRATADA responde solidariamente, no caso de subempreitada.



- k) Manter a Regularidade Fiscal, inclusive do recolhimento do ISSQN ao município do local de Prestação do Serviço durante toda execução do contrato;
- l) Observar as normas, critérios e procedimentos ambientais para a gestão dos rejeitos provenientes da obra.
- m) Realizar, conforme o caso, por meio de laboratórios previamente aprovados pela fiscalização e sob suas custas, os testes, ensaios, exames e provas necessários ao controle de qualidade dos materiais, serviços e equipamentos a serem aplicados nos trabalhos, conforme procedimento previsto no Projeto Básico e demais documentos anexos.

8.2. O Contratado deverá reservar parte dos empregos diretos criados por força de contrato de obra pública e/ou prestação de serviços de engenharia que vier a firmar com o Estado do Piauí e seus órgãos, para egressos do Sistema Prisional e cumpridores de medidas de segurança e penas alternativas.

8.3. A obrigação estipulada no item 8.2 só será exigível após a devida contratação e emissão de ordem de serviço ou outro instrumento pelo qual é dado comando para o início das obras e/ou serviços referidos, e desde que haja compatibilidade entre os beneficiários da política pública e as funções a serem desempenhadas por estes.

8.4 O Contrato deverá reservar as vagas previstas item 8.2 na seguinte proporção:

- a) No mínimo 5% (cinco por cento) dos empregos diretos criados, no caso de o contratado vir a admitir 20 (vinte) ou mais empregados.
- b) Ao menos 1 (um) empregado, no caso de o contratado vir a admitir entre 6 (seis) e 19 (dezenove) empregados; e
- c) Admissão facultativa, no caso de o contratado vir a admitir 5 (cinco) ou menos empregados.

8.5. As vagas, mencionadas no item 8.4, serão preenchidas de acordo com a ordem de classificação estabelecida em processo único de seleção a cargo da Secretaria da Justiça - SEJUS, nos termos de regulamentação própria.

8.6. No caso de não haver beneficiários selecionados na forma do item 8.5, o contratado deverá preencher os empregos criados da forma que for mais útil para a perfeita execução do contrato.

8.7. O Contratado deverá reservar, preferencialmente, o mínimo de 5% (cinco por cento) das vagas de emprego diretos na área de construção civil criadas por força do contrato de obra



pública que vier a firmar com o Estado do Piauí e seus órgãos, para pessoas do sexo feminino, desde que compatível com o exercício das atividades inerentes ao objeto do contrato.

8.8. A obrigação estipulada no 8.7 só será exigível após a devida contratação e emissão da ordem de serviços ou outro instrumento pelo qual é dado comando para início das obras e/ou serviços referidos.

8.9. No caso de não haver beneficiários habilitados na forma item 8.7, o Contratado deverá preencher os empregos criados da forma que for mais útil para a perfeita execução do contrato.

8.10. A ausência de beneficiários habilitados será consignada pelo Contratado no “Livro de Ocorrências” juntamente com as diligências que empregou para encontrá-los, tais como avisos veiculados em jornais locais e programas de rádio, e será revista pelo Fiscal do Contrato a tempo e modo.

8.11. A CONTRATADA estará, durante todo o período de execução deste contrato, sujeita à fiscalização da CONTRATANTE, quer seja exercida por servidores do quadro da própria CONTRATANTE, quer por terceiros especialmente contratados para este fim.

8.12. As determinações da fiscalização obrigam a CONTRATADA, respeitados os limites deste contrato e o orçamento aprovado, à elaboração de detalhamentos dos projetos e à realização de atividades específicas. Nos casos em que a CONTRATADA não concordar com as recomendações ou ordens da fiscalização, delas poderá recorrer ao titular da CONTRATANTE, tendo este recurso efeito suspensivo da ordem fiscal.

8.13. As obrigações gerais elencadas nesta cláusula somam-se àquelas decorrentes das peculiaridades da contratação, as quais estão previstas na **Parte Específica**.

CLÁUSULA NONA - DAS OBRIGAÇÕES DA CONTRATANTE

9.1. A CONTRATANTE se obriga a:

- a) Disponibilizar o local das obras;
- b) Aprovar as medições em tempo hábil;
- c) Efetuar os pagamentos devidos à CONTRATADA, conforme estabelecido na cláusula onze deste Contrato;
- d) Designar um representante para acompanhar e fiscalizar a execução deste Contrato;
- e) Notificar a CONTRATADA, imediatamente, sobre as faltas e defeitos observados na execução do contrato;



- f) Reter os tributos e contribuições sobre os pagamentos mensalmente efetuados, utilizando-se as alíquotas previstas para cada tipo de serviço, conforme legislação;
- g) Aplicar penalidades, conforme o caso;
- h) Observar as disposições da Instrução Normativa nº 05/2017, do Tribunal de Contas do Estado do Piauí, que trata do cadastramento e acompanhamento de contratos e obras nos Sistemas Licitações, Contratos e Obras WEB;
- i) Observar as disposições do Decreto Estadual nº 16.199/2015, que trata do cadastramento e alimentação dos dados da obra no Sistema de Monitoramento e Acompanhamento de Ações Estratégicas – SIMO;
- j) Disponibilizar a presente contratação no Portal Nacional de Compras Públicas ou, em caso de indisponibilidade, em página da Contratante na Internet e no Diário Oficial do Estado, conforme Acórdão TCU n. 2758/2021 – Plenário.

9.2. Constituem direitos e prerrogativas da CONTRATANTE, além dos previstos em outras leis, os constantes dos artigos 104, 147 a 149 e 137 a 139 da Lei n. 14.133/2021.

9.3. As obrigações gerais elencadas nesta cláusula somam-se àquelas decorrentes das peculiaridades da contratação, as quais estão previstas na **Parte Específica**.

CLÁUSULA DÉCIMA - DA DOTAÇÃO ORÇAMENTÁRIA

10.1. As despesas decorrentes desta contratação estão programadas em dotação orçamentária própria, prevista no orçamento do Estado do Piauí, conforme classificação descrita na **Parte Específica** deste contrato.

10.2. A despesa para os exercícios subsequentes, quando for o caso, será alocada à dotação orçamentária prevista para atendimento dessa finalidade, a ser consignada à CONTRATANTE, pela Lei Orçamentária Anual.

CLÁUSULA ONZE - DA FORMA E CONDIÇÕES DE PAGAMENTO

11.1. O pagamento do preço contratual deverá guardar estreita relação com a execução dos serviços contratados e apresentação de seus efeitos ou resultados nos termos estabelecidos nos documentos constantes no processo administrativo citado na Cláusula Primeira, em especial no cronograma físico-financeiro.

11.2. Os pagamentos dos serviços serão feitos por medições mensais, pelo Estado do Piauí,



através da CONTRATANTE, em moeda legal e corrente no País, através de ordem bancária em parcelas compatíveis com o Cronograma Físico e Financeiro, contra a efetiva execução dos serviços e apresentação de seus efeitos, tudo previamente atestado pelo setor competente da CONTRATANTE, em consonância com o SIAFEM – Sistema Integrado de Administração Financeira dos Estados e Municípios, mediante apresentação, no que couber, dos seguintes documentos:

- I – Carta da Contratada encaminhando a medição;
- II – Memória de cálculo;
- III – Planilha de medição atestada e boletim de faturamento;
- IV – Certificado de medição, definindo o período correspondente;
- V – Cronograma executivo (físico) realizado;
- VI – Quadro resumo financeiro;
- VII – Relatório fotográfico, contendo comentários por foto;
- VIII – Cópia do diário de obras referente aos dias de execução dos serviços objetos da medição, assinada pelo engenheiro responsável (da contratada) e pelo servidor ou comissão responsável pela fiscalização;
- IX - Prova de regularidade fiscal perante a Fazenda Nacional, mediante apresentação de certidão expedida conjuntamente pela Secretaria da Receita Federal do Brasil (RFB) e pela Procuradoria-Geral da Fazenda Nacional (PGFN), referente a todos os créditos tributários federais e à Dívida Ativa da União (DAU) por elas administrados, inclusive aqueles relativos à Seguridade Social, nos termos da Portaria Conjunta nº 1.751, de 02/10/2014, do Secretário da Receita Federal do Brasil e da Procuradoria-Geral da Fazenda Nacional;
- X - Certidão Negativa de Débitos relativos a tributos estaduais e à Dívida Ativa do Estado;
- XI - Certidão Negativa de Débitos junto ao governo municipal do domicílio ou sede da contratada, na forma da lei;
- XII - Certificado de Regularidade do FGTS – CRF;
- XIII – cópia do seguro-garantia;
- XIV – Relação dos trabalhadores constantes na SEFIP;
- XV – Guia de recolhimento do FGTS;
- XVI – Guia de recolhimento previdenciário – GFIP;



XVII – Comprovante de pagamento do ISS;

XVIII – Relatório pluviométrico, quando couber;

XIX – Planta iluminada contendo trechos realizados na medição atual (cor amarela), nas medições anteriores acumuladas (cor azul) e trecho restante (cor vermelha), quando se tratar de obras de característica unidimensional;

XX – Certidão Negativa de Débitos Trabalhistas – CNDT;

XXI – Declaração de cumprimento da Lei Estadual nº 6.344/2013, que trata da reserva de vagas em obras públicas para egressos do sistema prisional, conforme parágrafos 1º a 5º da Cláusula Oitava, ou justificativa para eventual impossibilidade de cumprimento de tal obrigação.

11.3. Os documentos especificados nos incisos II, III, IV, V e VII acima deverão estar assinados pela empresa contratada e pelo servidor ou comissão responsável pela fiscalização.

11.4 Além dos documentos elencados no **item 11.2**, deverão constar da primeira medição:

I – Anotação de Responsabilidade Técnica – ART – dos responsáveis técnicos pela execução da obra, com o respectivo comprovante de pagamento;

II – Cópia da ordem de serviço;

III – Cópia dos demais seguros exigidos no contrato;

IV – Matrícula no cadastro específico do INSS (CEI).

11.5. Para a última medição, além dos documentados discriminados no caput, serão exigidos:

I – Baixa da matrícula no cadastro específico do INSS (CEI);

II – Projeto “As Built”, caso previsto na **Parte Específica**;

III – Termo de recebimento definitivo.

11.6. Contratada poderá apresentar à CONTRATANTE para pagamento, fatura ou documento equivalente. Recebida, a fatura ou cobrança será examinada pela CONTRATANTE durante, no máximo, 10 (dez) dias. No exame a CONTRATANTE, preliminarmente, verificará e certificará a efetiva execução dos serviços indicados na fatura e a regular entrega de seus efeitos. Estando tudo em ordem, o pagamento será feito em até 30 (trinta) dias contados do vencimento do prazo de exame da fatura, sem nenhum acréscimo ou agregado financeiro. Havendo correção a fazer, caso o pagamento seja efetuado a partir do 15º dia após o vencimento, a fatura retificada ou ajustada será processada como nova fatura, quanto aos prazos aqui estabelecidos.



11.7. As parcelas de pagamento seguirão a programação do Cronograma Físico-Financeiro da obra ou serviço, suas etapas, sub-etapas e respectivas porcentagens.

11.8. Uma etapa será considerada efetivamente concluída quando os serviços previstos para aquela etapa no Cronograma Físico-Financeiro estiverem executados em sua totalidade e aceitos pela fiscalização da CONTRATANTE.

11.9. O Cronograma Físico-Financeiro da obra/serviço, após revisado e aprovado pela CONTRATANTE, terá sua versão final anexada a este termo contratual.

11.10. Nenhum pagamento será efetuado à Contratada enquanto pendente de liquidação qualquer obrigação financeira que lhe caiba, sem prejuízo do que a referida obrigação pendente poderá ser descontada do pagamento devido pela CONTRATANTE, pagando-se então, apenas o saldo, se houver.

11.11. Serão retidos na fonte os demais tributos e contribuições sobre os pagamentos mensalmente efetuados, utilizando-se as alíquotas previstas para cada tipo de serviço, conforme legislação.

11.12. No caso de atraso de pagamento, desde que o CONTRATADO não tenha concorrido de alguma forma para tanto, serão devidos pelo CONTRATANTE encargos moratórios à taxa nominal de 6% a.a. (seis por cento ao ano), capitalizados diariamente em regime de juros simples.

O valor dos encargos será calculado pela fórmula: $EM = I \times N \times VP$, onde: EM = Encargos moratórios devidos; N = Números de dias entre a data prevista para o pagamento e a do efetivo pagamento; I = Índice de compensação financeira = 0,00016438; e VP = Valor da prestação em atraso, assim apurado:

$$I = (TX)$$

$$I = \frac{(6/100)}{365}$$

$$I = 0,00016438$$

TX = Percentual da taxa anual = 6%.

11.13. Entende-se por atraso imputável ao Poder Público, para fins do item anterior, o não pagamento do preço ou de parcela deste, conforme acordado neste instrumento contratual e desde que admissível a divisão da prestação devida pelo contratado em tantas quantas sejam as etapas da obra, serviço ou fornecimento contratado, por mais de 30 (trinta) dias contados do seu recebimento devidamente atestado por servidor ou comissão responsável.



11.14. Caso a execução dos serviços se estenda por mais de um ano, os preços da proposta vencedora poderão ser reajustados segundo índice que reflita o incremento de custos setoriais da Contratada, a cada período anual, conforme fixado na cláusula referente a reajustamento de preço, desde que não tenha dado causa ao atraso.

11.15. A primeira fatura a ser paga deverá estar acompanhada da ART expedida pelo CREA da região onde estarão sendo executados as obras e serviços, comprovando o registro do Contrato naquele Conselho.

11.16. Conforme art. 75, § 4º, da Lei n. 14.133/2021, o pagamento será efetuado preferencialmente por meio de cartão de pagamento, cujo extrato deverá ser divulgado e mantido à disposição do público no Portal Nacional de Contratações Públicas (PNCP) ou, caso indisponível, no sítio da Contratante na internet.

11.17. Em caso de impossibilidade de utilização de cartão de pagamento, este deverá ser efetuado através de ordem bancária, para crédito na Conta Corrente indicada na **Parte Específica** deste Contrato, valendo à CONTRATANTE como comprovantes de pagamento e como instrumento de quitação, os recibos dos depósitos ou transferências bancárias.

11.18. A **Parte Específica** deste Contrato irá definir a necessidade de pagamento de serviços de instalação, mobilização e desmobilização.

11.19. Caso o item 2.3 da **Parte Específica** deste Contrato tenha definido a elaboração de Projeto Executivo como obrigação da Contratada, deverão ainda ser observadas as disposições de pagamento indicadas na **Parte Específica**.

CLÁUSULA DOZE - REAJUSTAMENTO DE PREÇOS

12.1. Os preços são fixos e irremovíveis no prazo de um ano contado da data do orçamento estimado.

12.2. Dentro do prazo de vigência do contrato e mediante solicitação da contratada, os preços contratados poderão sofrer reajuste após o interregno de um ano, **contado a partir da data do orçamento a que a proposta se referir**, conforme a seguinte fórmula:

$$R = V \left[\frac{I - I_0}{I_0} \right]$$



Sendo:

R = Valor do reajuste procurado;

V = Valor contratual da obra/serviço a ser reajustado;

Io = Índice inicial - refere-se ao índice de custos do mês correspondente à data do orçamento a que a proposta se refere, *pro rata dia*;

I = Índice relativo à data do reajuste, *pro rata dia*.

12.3. O índice de reajuste empregado na fórmula acima será o Índice Nacional da Construção Civil – Coluna 35, calculado e publicado pela Fundação Getúlio Vargas na revista Conjuntura Econômica, salvo de outro índice for indicado na **Parte Específica** deste Contrato.

12.4. Nos reajustes subsequentes ao primeiro, o interregno mínimo de um ano será contado a partir dos efeitos financeiros do último reajuste.

12.5. Competirá à Contratada exercer, perante a Contratante, seu direito ao reajuste, cujos efeitos terão início somente após o requerimento, não sendo devidos valores referentes a medições de serviços executados anteriormente.

12.6. Ocorrendo a hipótese de alteração do prazo de reajuste estabelecido neste Contrato, este se adequará de pronto às condições que vierem a ser estabelecidas pelo Poder Executivo ou Legislativo, no tocante à política econômica brasileira, se delas divergentes.

12.7. Em caso de atraso na execução das obras/serviços atribuível à licitante adjudicatária, os preços contratuais serão reajustados pela fórmula estabelecida no subitem precedente, obedecendo-se os seguintes critérios:

- a) Se os índices aumentarem, prevalecerão aqueles vigentes nas datas em que a etapa das obras/serviços seria realizada de conformidade com o programado no cronograma físico-financeiro;
- b) Se os índices diminuïrem, prevalecerão aqueles vigentes nas datas em que as obras/serviços forem executados.

12.8. Deverá o gestor do contrato diligenciar no sentido de assegurar que a economicidade do vínculo contratual será mantida mesmo após o reajuste, juntando aos autos documentação comprobatória da atual compatibilidade do valor do contrato com a realidade de mercado.

12.9. Se a variação do indexador adotado implicar em reajuste que prejudique a economicidade do valor contratual, a CONTRATADA aceita negociar a adoção de preço compatível com a



realidade do mercado.

12.10. A partir do reajustamento dos preços a empresa contratada passará a apresentar, para cada pagamento que pretenda receber, duas Faturas, sendo que uma conterà os preços originais contratados e a segunda será composta apenas pelo reajustamento devido, que será calculado conforme a fórmula constante no parágrafo segundo.

CLÁUSULA TREZE - DOS TRIBUTOS

13.1. Todos os tributos que incidirem ou vierem a incidir sobre este Contrato ou sobre os serviços contratados, correrão por conta exclusiva da CONTRATADA e deverão ser pagos nas épocas devidas.

13.2. No caso de criação de novos tributos ou alteração nas alíquotas de tributos existentes, os preços sobre os quais incidirem esses tributos serão revistos a partir da época em que ocorrer a alteração da legislação tributária, aumentando-se ou reduzindo-se aqueles preços da maneira apropriada.

CLÁUSULA QUATORZE - DOS PRAZOS DE EXECUÇÃO E VIGÊNCIA CONTRATUAL

14.1. O prazo para execução das obras e serviços encontra-se previsto na **Parte Específica** deste Contrato.

14.2. O início da vigência contratual ocorrerá a partir da data da assinatura deste contrato, tornando-se eficaz a partir da publicação, em extrato, no Portal Nacional de Contratações Públicas (PNCP), que será providenciada pela CONTRATANTE nos termos do art. 94 da Lei n. 14.133/2021.

14.3. Em caso de indisponibilidade das funcionalidades do Portal Nacional de Contratações Públicas (PNCP), deverá o extrato do contrato ser publicado na página da internet da Contratante e no Diário Oficial do Estado, conforme Acórdão TCU n. 2458/2021 – Plenário.

14.4. O presente contrato terá vigência definida na **Parte Específica** deste Contrato.

14.5. O prazo de vigência será automaticamente prorrogado quando seu objeto não for concluído no período firmado no contrato, conforme art. 111 da Lei n.14.133/2021.

14.6. Quando a não conclusão decorrer de culpa do contratado:

- a) o contratado será constituído em mora, aplicáveis a ele as respectivas sanções



administrativas;

b) a Administração poderá optar pela extinção do contrato e, nesse caso, adotará as medidas admitidas em lei para a continuidade da execução contratual.

14.7. O contrato se extinguirá 5 (cinco) dias após o recebimento definitivo da obra.

CLÁUSULA QUINZE - DA RESPONSABILIDADE PROFISSIONAL

15.1. A CONTRATADA assume inteira responsabilidade profissional pela execução das obras e serviços contratados, obrigando-se, ainda, a comunicar à CONTRATANTE a designação do dirigente técnico, cabendo a esse a responsabilidade total de agir em nome da CONTRATADA, acumulando, se for o caso, as responsabilidades administrativas decorrentes, bem como comunicar previamente todas as substituições que vier a operar em sua equipe técnica alocada aos trabalhos objeto do presente Contrato.

15.2. A CONTRATADA se obriga a manter, durante toda a execução do Contrato, em compatibilidade com as obrigações por ela assumidas, todas as condições de habilitação e qualificação exigidas no processo administrativo citado na Cláusula Primeira.

CLÁUSULA DEZESSEIS - DA RESPONSABILIDADE CIVIL

16.1. A CONTRATADA assume inteira responsabilidade por danos e prejuízos causados à CONTRATANTE ou a terceiros na execução das obras e serviços ora contratados, inclusive acidentes, mortes, perdas ou destruições, parciais ou totais, a pessoas, materiais ou coisas, isentando a CONTRATANTE de todas as reclamações que possam surgir em consequência deste Contrato, ainda que tais reclamações resultem de atos de prepostos seus ou de quaisquer pessoas físicas ou jurídicas empregadas na execução dos trabalhos.

CLÁUSULA DEZESSETE - DA RESPONSABILIDADE DA CONTRATADA

17.1. A contratada obriga-se a adotar todas as medidas preventivas necessárias para evitar danos a terceiros em consequências da execução dos trabalhos. Será de exclusiva responsabilidade da contratada a obrigação de reparar os prejuízos que vier a causar, quaisquer que tenham sido as medidas preventivas adotadas.

17.2. A contratada será única, integral e exclusivo responsável em qualquer caso por todos os prejuízos, de qualquer natureza, que causar a CONTRATANTE ou, ainda, a terceiros, em



decorrência da execução das obras e serviços objeto do Contrato, respondendo por si e por seus sucessores.

17.3. A contratada será, também, responsável por todos os ônus ou obrigações concernentes à legislação social, trabalhista, fiscal, securitária ou previdenciária, bem como todas as despesas decorrentes da execução de eventuais trabalhos em horários extraordinários (diurno ou noturno), inclusive despesas com instalações e equipamento necessários às obras e serviços e, em resumo, todos os gastos e encargos de material e mão-de-obra necessários à completa realização do objeto do Contrato e sua entrega perfeitamente concluída.

17.4. A contratada deverá:

- a. Providenciar, às suas expensas, cópias dos elementos que venham a ser necessários à assinatura do Contrato, como também no decorrer da execução das obras e serviços;
- b. Registrar o Contrato no CREA e apresentar, à FISCALIZAÇÃO, o comprovante de pagamento da “Anotação de Responsabilidade Técnica”;
- c. Responsabilizar-se pela efetivação de seguros para garantia de pessoas e bens;
- d. Fornecer e colocar no Canteiro de Obras as placas ou outras formas de divulgação das fontes de financiamento e de coordenação das obras e serviços, conforme modelos estabelecidos pela FISCALIZAÇÃO;
- e. Manter permanentemente no local das obras e serviços, equipe técnica composta de profissionais habilitados e de capacidade comprovada, que assumam perante a FISCALIZAÇÃO a Responsabilidade Técnica pelas obras e serviços, até a entrega definitiva do objeto do Contrato, inclusive com poderes para deliberar determinações de emergência caso se tornem necessárias;
- f. Facilitar a ação da FISCALIZAÇÃO na inspeção das obras e serviços em qualquer dia ou hora, prestando todas as informações e esclarecimentos solicitados, inclusive de ordem administrativa;
- g. Obedecer às normas de higiene e prevenção de acidentes, no sentido de garantir a salubridade e segurança no canteiro de obras e serviços;
- h. Quando, por motivo de força maior, houver necessidade de aplicação de material “similar” ao especificado, submeter, previamente e por escrito à



FISCALIZAÇÃO, a pretendida substituição;

- i. Reparar, corrigir, remover, reconstruir ou substituir, total ou parcialmente, os defeitos ou incorreções verificadas nas obras ou serviços, resultantes de execução irregular, do emprego de materiais inadequados ou não correspondentes às especificações.

CLÁUSULA DEZOITO - DAS ALTERAÇÕES CONTRATUAIS

18.1. Alterações do contrato observarão o disposto nos artigos 124 a 134 da Lei n. 14.133/2021 e serão incorporadas ao Contrato durante sua vigência, mediante termos aditivos com as devidas justificativas, nos seguintes casos:

18.1.1. unilateralmente pela CONTRATANTE:

- a) Quando, por sua iniciativa, houver modificações dos detalhes executivos ou das especificações, para melhor adequação técnica do objeto;
- b) Quando necessária à modificação do valor contratual em decorrência de acréscimo ou diminuição quantitativa de seu objeto até o limite permitido na forma do artigo 125 da Lei n. 14.133/2021, do valor inicial do contrato ou instrumento equivalente.

18.1.2. por acordo entre as partes:

- a) Quando houver a substituição de garantia de execução, por deliberação conjunta das partes;
- b) Quando necessária à modificação do regime de execução, em fase de verificação técnica de inaplicabilidade dos termos do contrato original;
- c) Quando necessária à modificação da forma de pagamento, por imposição de circunstância superveniente, mantido o valor inicial atualizado, vedada à antecipação do pagamento com relação ao Cronograma Financeiro fixado, sem correspondente contraprestação da execução do objeto.

18.2. Se o contrato não contemplar preços unitários para obras ou serviços cujo aditamento se fizer necessário, esses serão fixados por meio da aplicação da relação geral entre os valores da proposta e o do orçamento-base da Administração sobre os preços referenciais ou de mercado vigentes na data do aditamento, respeitados os limites estabelecidos no art. 125 da Lei n. 14.133/2021.



18.3. No caso de supressão de parte do objeto do Contrato, se a contratada já houver adquirido os materiais e os colocado no local dos trabalhos, estes deverão ser pagos pela Administração pelos custos de aquisição regularmente comprovados e monetariamente reajustados, podendo caber indenização por outros danos eventualmente decorrentes da supressão, desde que regularmente comprovados.

18.4. Os preços contratados serão alterados, para mais ou para menos, conforme o caso, se houver, após a data da apresentação da proposta, criação, alteração ou extinção de quaisquer tributos ou encargos legais ou a superveniência de disposições legais, com comprovada repercussão sobre os preços contratados.

18.5. Em havendo alteração unilateral do Contrato que aumente ou diminua os encargos do contratado, a Administração deverá restabelecer, no mesmo termo aditivo, o equilíbrio econômico-financeiro inicial.

18.6. A contratada se obriga a aceitar, nas mesmas condições contratuais, os acréscimos ou supressões que se fizeram necessários na contratação, na forma do artigo 125 da Lei n. 14.133/2021, do valor inicial do contrato.

18.7. Durante todo o período de execução do contrato será exercida estrita observância ao equilíbrio dos preços fixados no neste Contrato em relação à vantagem originalmente ofertada pela empresa vencedora, de forma a evitar que, por meio de termos aditivos futuros, o acréscimo de itens com preços supervalorizados ou eventualmente a supressão ou modificação de itens com preços depreciados viole princípios administrativos.

18.8. A diferença percentual entre o valor global do contrato e o preço global de referência não poderá ser reduzida em favor do contratado em decorrência de aditamento que modifique a planilha orçamentária.

18.9. A diferença a que se refere no parágrafo 7º poderá ser reduzida para a preservação do equilíbrio econômico-financeiro do contrato em casos excepcionais e justificados, desde que os custos unitários dos aditivos contratuais não excedam os custos unitários do sistema de referência na forma do Decreto nº 7.983/2013, assegurada a manutenção da vantagem da proposta vencedora ante a da segunda melhor proposta, se houver.

18.10. A formação do preço dos aditivos contratuais contará com orçamento específico detalhado em planilhas elaboradas pela CONTRATANTE, na forma prevista no capítulo II do Decreto nº 7.983/13, observado o disposto no art. 14 e mantidos os limites do previsto no art.



125 da Lei n. 14.133/2021.

18.11. Nas hipóteses em que for adotada a contratação integrada ou semi-integrada, é vedada a alteração dos valores contratuais, exceto nos seguintes casos:

I – para restabelecimento do equilíbrio econômico-financeiro decorrente de caso fortuito ou força maior;

II – por necessidade de alteração do projeto ou das especificações para melhor adequação técnica aos objetivos da contratação, a pedido da Administração, desde que não decorrente de erros ou omissões por parte do contratado, observados os limites estabelecidos no art. 125 da Lei n. 14.133/2021;

III – por necessidade de alteração do projeto nas contratações semi-integradas, nos termos do § 5º do art. 46 da Lei n. 14.133/2021;

IV – por ocorrência de evento superveniente alocado na matriz de riscos como de responsabilidade da Administração.

CLÁUSULA DEZENOVE - DA FISCALIZAÇÃO

19.1. A FISCALIZAÇÃO da execução das obras e serviços será feita pela CONTRATANTE, através de seus representantes, equipes ou grupos de trabalho, de forma a fazer cumprir rigorosamente os detalhes executivos, as especificações, os prazos, as condições estabelecidas no Projeto Básico, a PROPOSTA DE PREÇOS e as disposições do Contrato.

19.2. Fica reservado à FISCALIZAÇÃO o direito e a autoridade para resolver, no Canteiro de Obras, todo e qualquer caso singular, duvidoso ou omissos não previsto no Projeto Básico, nas Especificações, nos Detalhes Executivos, nas Leis, nas Normas da CONTRATANTE, nos Regulamentos e em tudo mais que, de qualquer forma, se relacione, direta ou indiretamente, com as obras e serviços em questão e seus complementos, ouvida a autoridade do órgão.

19.3. Compete, ainda, especificamente à FISCALIZAÇÃO:

- a) Rejeitar todo e qualquer material de má qualidade ou não especificado e estipular o prazo para a sua retirada da obra;
- b) Exigir a substituição de técnico, mestre ou operário que não responda técnica e disciplinarmente às necessidades da obra, sem prejuízo do cumprimento dos prazos e condições contratuais;
- c) Decidir quanto à aceitação de material “similar” ao especificado, sempre que



- ocorrer motivo de força maior;
- d) Exigir da contratada, o cumprimento integral do estabelecido na Cláusula Décima Sexta deste Contrato;
 - e) Indicar à contratada, todos os elementos indispensáveis ao início das obras, dentro do prazo de 05 (cinco) dias, a contar da data de emissão da Ordem de Execução de Serviços;
 - f) Esclarecer prontamente as dúvidas que lhe sejam apresentadas pela contratada;
 - g) Expedir, por escrito, as determinações e comunicações dirigidas à contratada;
 - h) Autorizar as providências necessárias junto a terceiros;
 - i) Promover, com a presença da contratada, as medições de obras e serviços executados.
 - j) Transmitir, por escrito, as instruções e as modificações dos detalhes executivos que porventura venham a ser feitas, bem como alterações de prazos e de cronogramas;
 - k) Dar à CONTRATANTE imediata ciência dos fatos que possam levar à aplicação de penalidades contra a contratada ou mesmo à rescisão do Contrato;
 - l) Relatar oportunamente à CONTRATANTE ocorrência ou circunstância que acarretar dificuldades no desenvolvimento das obras e serviços em relação a terceiros.
 - m) Examinar os livros e registros.

19.4. A substituição de qualquer integrante da equipe técnica da contratada, durante a execução das obras e serviços, dependerá da aquiescência da FISCALIZAÇÃO quanto ao substituto apresentado.

19.5. Com relação ao “Diário de Ocorrência”, compete à FISCALIZAÇÃO:

- a) Pronunciar-se sobre a veracidade das anotações feitas pela contratada;
- b) Registrar o andamento das obras e serviços, tendo em vista os detalhes executivos, as especificações, os prazos e cronogramas;
- c) Fazer observações cabíveis, decorrentes dos registros da contratada no referido



Diário;

- d) Dar solução às consultas feitas pela contratada, seus prepostos e sua equipe;
- e) Registrar as restrições que pareçam cabíveis quanto ao andamento dos trabalhos ou ao procedimento da contratada, seus prepostos e sua equipe;
- f) Determinar as providências cabíveis para o cumprimento dos detalhes executivos e especificações;
- g) Anotar os fatos ou observações cujo registro se faça necessário.

19.6. A Parte Específica deste Contrato poderá incluir rotinas específicas de fiscalização da execução do objeto, de acordo com as respectivas peculiaridades.

CLÁUSULA VINTE - DA CAUÇÃO DE EXECUÇÃO

A **Parte Específica** poderá prever a prestação de garantia pelo licitante vencedor.

20.1. No caso de prestação de garantia mediante seguro-garantia, o prazo de vigência da apólice será igual ou superior ao prazo estabelecido no contrato principal e deverá acompanhar as modificações referentes à vigência deste mediante a emissão do respectivo endosso pela seguradora.

20.1.1. O seguro-garantia continuará em vigor mesmo se o contratado não tiver pago o prêmio nas datas convencionada.

20.2. A garantia prestada será restituída e/ou liberada após o cumprimento integral de todas as obrigações contratuais e, quando em dinheiro, será atualizada monetariamente, conforme dispõe o art. 100 da Lei Federal nº 14.133/2021.

20.3. A não prestação de garantia equivale à recusa injustificada para a contratação, caracterizando descumprimento total da obrigação assumida, ficando a adjudicatária sujeita às penalidades legalmente estabelecidas, inclusive multa.

20.4. Na ocorrência de acréscimo contratual de valor, deverá ser prestada garantia proporcional ao valor acrescido, nas mesmas condições estabelecidas no subitem 20.1 da **Parte Específica** deste contrato.

CLÁUSULA VINTE E UM - DAS PENALIDADES

21.1. As penalidades administrativas aplicáveis à Contratada, por inadimplência, estão previstas no Capítulo I do Título IV da Lei n. 14.133/2021, sem prejuízo das sanções previstas



neste Contrato.

21.2. Conforme art. 155 da Lei n. 14.133/2021, o licitante ou o contratado será responsabilizado administrativamente pelas seguintes infrações:

- a) dar causa à inexecução parcial do contrato;
- b) dar causa à inexecução parcial do contrato que cause grave dano à Administração, ao funcionamento dos serviços públicos ou ao interesse coletivo;
- c) dar causa à inexecução total do contrato;
- d) deixar de entregar a documentação exigida para o certame;
- e) não manter a proposta, salvo em decorrência de fato superveniente devidamente justificado;
- f) não celebrar o contrato ou não entregar a documentação exigida para a contratação, quando convocado dentro do prazo de validade de sua proposta;
- g) ensejar o retardamento da execução ou da entrega do objeto da licitação sem motivo justificado;
- h) apresentar declaração ou documentação falsa exigida para o certame ou prestar declaração falsa durante a licitação ou a execução do contrato;
- i) fraudar a licitação ou praticar ato fraudulento na execução do contrato;
- j) comportar-se de modo inidôneo ou cometer fraude de qualquer natureza;
- k) praticar atos ilícitos com vistas a frustrar os objetivos da licitação;
- l) praticar ato lesivo previsto no art. 5º da Lei nº 12.846, de 1º de agosto de 2013.

21.3. Serão aplicadas ao responsável pelas infrações administrativas as seguintes sanções:

- a) advertência;
- b) multa;
- c) impedimento de licitar e contratar;
- d) declaração de inidoneidade para licitar ou contratar.

21.4. A sanção prevista na alínea “a” do subitem 21.3 será aplicada exclusivamente pela infração administrativa prevista na na alínea “a” do subitem 21.2, quando não se justificar a imposição de penalidade mais grave.

21.5. A sanção prevista na alínea “b” do subitem 21.3, calculada na forma do item 12.11 deste contrato, não poderá ser inferior a 0,5% (cinco décimos por cento) nem superior a 30% (trinta por cento) do valor do contrato licitado ou celebrado com contratação direta e será aplicada ao



responsável por qualquer das infrações administrativas previstas no subitem 21.2.

21.6. A sanção prevista na alínea “c” do subitem 21.3 será aplicada ao responsável pelas infrações administrativas previstas nas alíneas “b”, “c”, “d”, “e”, “f” e “g” do subitem 21.2, quando não se justificar a imposição de penalidade mais grave, e impedirá o responsável de licitar ou contratar no âmbito da Administração Pública direta e indireta do ente federativo que tiver aplicado a sanção, pelo prazo máximo de 3 (três) anos.

21.7. A sanção prevista na alínea “d” do subitem 21.3 será aplicada ao responsável pelas infrações administrativas previstas nas alíneas “h”, “i”, “j”, “k” e “l”, do subitem 21.2, bem como pelas infrações administrativas previstas “b”, “c”, “d”, “e”, “f” e “g” do referido subitem que justifiquem a imposição de penalidade mais grave que a sanção referida no subitem 21.6 e impedirá o responsável de licitar ou contratar no âmbito da Administração Pública direta e indireta de todos os entes federativos, pelo prazo mínimo de 3 (três) anos e máximo de 6 (seis) anos.

21.8. As sanções previstas nas alíneas “a”, “c” e “d” do subitem 21.3 poderão ser aplicadas cumulativamente com a prevista na alínea “b” do referido subitem.

21.9. Se a multa aplicada e as indenizações cabíveis forem superiores ao valor de pagamento eventualmente devido pela Administração ao contratado, além da perda desse valor, a diferença será descontada da garantia prestada ou será cobrada judicialmente.

21.10. Independentemente das sanções a que se referem os subitens anteriores, a Contratada está sujeita ao pagamento de indenização por perdas e danos, podendo ainda a administração propor que seja responsabilizada:

- a) civilmente, nos termos do Código Civil;
- b) perante os órgãos incumbidos de fiscalização das atividades contratadas ou do exercício profissional a elas pertinentes;
- c) criminalmente, na forma da legislação pertinente.

21.11. Multas

21.11.1. Caso haja a inexecução parcial do objeto será aplicada multa de até 30% (trinta por cento) sobre o saldo contratual. Para inexecução total, a multa aplicada será de até 30% (trinta por cento) sobre o valor total do contrato.

21.11.1.1. Será configurada a inexecução parcial do objeto, quando:

- a) O CONTRATADO executar, até o final do prazo de execução de conclusão da obra,



menos de 80% (oitenta por cento) do total do contrato;

b) Houver atraso injustificado por mais de 60 (sessenta) dias após o término do prazo fixado para a conclusão da obra.

21.11.1.2. Será configurada a inexecução total do objeto quando houver atraso injustificado para início dos serviços por mais de 15 (quinze) dias após o recebimento da ordem de serviço.

21.11.2. Além das multas previstas no item 21.11.1 e subitens, poderão ser aplicadas multas, conforme graus e eventos descritos nas tabelas 1.1, 1.2 e 2 abaixo.

Tabela 1.1 – Obra até 10 milhões

GRAU	CORRESPONDÊNCIA
1	R\$ 150,00
2	R\$ 250,00
3	R\$ 350,00
4	R\$ 500,00
5	R\$ 2.500,00
6	R\$ 5.000,00

Tabela 1.2 – Obra acima de 10 milhões

GRAU	CORRESPONDÊNCIA
1	R\$ 300,00
2	R\$ 500,00
3	R\$ 700,00
4	R\$ 1000,00
5	R\$ 5.000,00
6	R\$ 10.000,00

Tabela 2



INFRAÇÃO		
Item	DESCRIÇÃO	GRAU
1	Permitir a presença de empregado não uniformizado, mal apresentado; por empregado e por ocorrência.	01
2	Manter funcionário sem qualificação para a execução dos serviços; por empregado e por dia.	01

3	Executar serviço incompleto, paliativo substitutivo como por caráter permanente, ou deixar de providenciar recomposição complementar; por ocorrência.	02
4	Fornecer informação pérfida de serviço ou substituição de material; por ocorrência.	02
5	Executar serviço sem a utilização de equipamentos de proteção individual (EPI), quando necessários; por empregado, por ocorrência.	03
6	Suspender ou interromper, salvo motivo de força maior ou caso fortuito, os serviços contratuais; por dia e por tarefa designada.	03
7	Reutilizar material, peça ou equipamento sem anuência da FISCALIZAÇÃO; por ocorrência.	03
8	Destruir ou danificar documentos por culpa ou dolo de seus agentes; por ocorrência.	03
9	Utilizar as dependências da CONTRATANTE para fins diversos do objeto do contrato; por ocorrência.	04
10	Recusar-se a executar serviço determinado pela FISCALIZAÇÃO, sem motivo justificado; por ocorrência.	04
11	Permitir situação que crie a possibilidade de causar ou cause danos físico, lesão corporal ou consequências letais; por ocorrência.	06
12	Usar indevidamente patentes registradas; por ocorrência	06
	Para os itens a seguir, deixar de:	
13	Apresentar a ART dos serviços para início da execução destes no prazo de 15 (quinze) dias úteis após a assinatura do contrato; por dia de atraso.	01



14	Substituir empregado que tenha conduta inconveniente ou incompatível com suas atribuições; por empregado e por dia.	01
15	Manter a documentação de habilitação atualizada; por item, por ocorrência.	01
16	Cumprir horário estabelecido pelo contrato ou determinado pela FISCALIZAÇÃO; por ocorrência.	01

17	Cumprir determinação da FISCALIZAÇÃO para controle de acesso de seus funcionários; por ocorrência.	01
18	Fornecer EPI, quando exigido, aos seus empregados e impor penalidades àqueles que se negarem a usá-los; por empregado e por ocorrência.	02
19	Cumprir determinação formal ou instrução complementar da FISCALIZAÇÃO; por ocorrência.	02
20	Iniciar execução de serviço nos prazos estabelecidos pela FISCALIZAÇÃO, observados os limites mínimos estabelecidos por este contrato; por serviço, por dia.	02
21	Refazer serviço não aceito pela FISCALIZAÇÃO, nos prazos estabelecidos no contrato ou determinado pela FISCALIZAÇÃO; por ocorrência.	03
22	Manter nos locais dos serviços um "Livro de Ocorrências"- DIÁRIO DE OBRAS; por dia.	04
23	Registrar diariamente o andamento dos serviços e os fatos relativos à execução das obras, no DIÁRIO DE OBRAS. Os registros feitos receberão o visto da CONTRATADA e da CONTRATANTE; por dia.	03
24	Encaminhar semanalmente para arquivamento na pasta do contrato na CONTRATANTE, a 1ª via do DIÁRIO DE OBRAS relativo à semana anterior. Por semana.	03



25	Inserir no DIARIO DE OBRAS, as justificativas apresentadas para subsidiar as alterações do contrato na data de sua ocorrência anexando os registros no pedido; Por ocorrência.	06
26	Iniciar e manter durante a execução do contrato o engenheiro responsável técnico pela obra, nas quantidades previstas no projeto básico; por dia.	04
27	Cumprir quaisquer dos itens do Projeto Básico e deste Contrato , mesmo que não previstos nesta tabela de multas, após reincidência formalmente notificada pela FISCALIZAÇÃO; por ocorrência	04
28	Efetuar o pagamento de salários, vales-transportes, tíquetes-refeições, seguros, encargos fiscais sociais, bem como arcar com quaisquer despesas direta e/ou indiretas relacionadas a execução do contrato nas datas avençadas; por dia e por ocorrência.	05

21.11.3. Quando o CONTRATADO deixar de cumprir prazo previamente estabelecido para execução dos serviços previstos no cronograma de execução físico-financeiro por ela apresentado e aprovado pela FISCALIZACAO, serão aplicadas multas conforme Tabela 3. A apuração dos atrasos será feita mensalmente.

21.11.3.1. A(s) multa(s) por atraso injustificado na execução dos serviços incidirá (ão) sobre os valores previstos para o pagamento do mês em que ocorrer o atraso, de acordo como cronograma físico-financeiro inicialmente apresentado pelo CONTRATADO e aprovado pela FISCALIZACAO.

21.11.3.2. O atraso injustificado na execução dos serviços sujeitara o CONTRATADO a sanções variáveis e progressivas, a depender da gravidade e da frequência do(s) atraso(s), conforme Tabela 3 a seguir:



Tabela 3

GRAU	MULTA (sobre o valor previsto a ser executado no mês)	TIPO DE ATRASO
1	0,10%	BRANDO E EVENTUAL
2	0,30%	MEDIANO E EVENTUAL BRANDO E INTERMITENTE
3	0,50%	GRAVE E EVENTUAL BRANDO E CONSTANTE
4	0,70%	MEDIANO E INTERMITENTE
5	0,90%	GRAVE E INTERMITENTE MEDIANO E CONSTANTE
6	1,10%	GRAVE E CONSTANTE

21.11.3.3. Quanto a gravidade, o atraso será classificado como:

- a) brando: quando acarretar um atraso de 5% até 15% na execução dos serviços no mês;
- b) mediano: quando acarretar um atraso de 15% a 25% na execução dos serviços no mês;
- c) grave: quando acarretar um atraso de mais de 25% na execução dos serviços no mês.

21.11.3.4. Quanto à frequência, o atraso será classificado como:

- a) eventual: quando ocorrer apenas uma vez;
- b) intermitente: quando ocorrer mais de uma vez, em medições não subsequentes;
- c) constante: quando ocorrer mais de uma vez, em medições subsequentes.

21.11.3.5. A gravidade do atraso será aferida, em cada medição, de maneira cumulativa, procedendo-se a comparação entre o valor total acumulado previsto pelo CONTRATADO no cronograma físico-financeiro apresentado e o total acumulado efetivamente realizado até a medição em questão. A multa poderá ser aplicada no decorrer da obra, nos períodos de medição seguintes ao da constatação do atraso.

21.11.3.6. No primeiro mês em que ocorrer atraso poderá ser aplicada, a critério da FISCALIZACAO, a sanção de advertência. A qualquer tempo a FISCALIZACAO poderá aplicar a sanção de advertência se constatado atraso da obra de até 5%.

21.11.3.7. Se o CONTRATADO apresentar, nos períodos de medição seguintes ao do registro do atraso, recuperação satisfatória ao cumprimento dos prazos acordados, a FISCALIZACAO poderá, a seu exclusivo critério, optar pela não aplicação da multa.

21.11.3.8. A recuperação supracitada não impede a aplicação de outras multas em caso de incidência de novos atrasos.

21.11.4. Por atraso na conclusão da obra poderá ser aplicada multa de 0,5% (cinco décimos



por cento) sobre o valor total do contrato, por dia de atraso, até o limite de 60 (sessenta) dias.

21.11.4.1. Após o sexagésimo dia, será aplicada a sanção de inexecução parcial, conforme definido anteriormente.

21.11.5. O somatório das multas previstas nos itens acima não poderá ultrapassar o percentual de 30% (trinta por cento) sobre o valor total do contrato.

21.12. Nenhum pagamento será feito ao fornecedor dos bens que tenha sido multado, antes que tal penalidade seja descontada de seus haveres.

21.13. Na aplicação das sanções serão observados os procedimentos e prazos constantes nos arts. 157 a 160 da Lei n. 14.133/2021.

21.14. As multas administrativas previstas neste instrumento não têm caráter compensatório e o seu pagamento não eximirá a Contratada de responsabilidade por perdas e danos decorrentes das infrações cometidas.

CLÁUSULA VINTE E DOIS - DA RESCISÃO

22.1. O presente Termo de Contrato poderá ser rescindido nas hipóteses previstas no art. 137 da Lei n. 14.133/2021, sem prejuízo das sanções aplicáveis.

22.2. Os casos de rescisão contratual serão formalmente motivados, assegurando-se à Contratada o direito à prévia e ampla defesa.

22.3. A extinção determinada por ato unilateral e escrito da Administração acarreta as seguintes consequências, sem prejuízo das sanções previstas neste contrato e na Lei nº 14.133/2021:

- I) Assunção imediata do objeto do contrato, no estado e local em que se encontrar, por ato próprio da Administração;
- II) Ocupação e utilização do local, das instalações, dos equipamentos, do material e do pessoal empregados na execução do contrato e necessários à sua continuidade;
- III) Execução da garantia contratual para:
 - a) ressarcimento da Administração Pública por prejuízos decorrentes da não execução;
 - b) pagamento de verbas trabalhistas, fundiárias e previdenciárias, quando cabível;
 - c) pagamento das multas devidas à Administração Pública;
 - d) exigência da assunção da execução e da conclusão do objeto do contrato pela



seguradora, quando cabível;

IV) Retenção dos créditos decorrentes do contrato até o limite dos prejuízos causados à Administração Pública e das multas aplicadas.

22.4. O termo de rescisão será precedido de Relatório indicativo dos seguintes aspectos, conforme o caso:

- I) Balanço dos eventos contratuais já cumpridos ou parcialmente cumpridos;
- II) Relação dos pagamentos já efetuados e ainda devidos;
- III) Indenizações e multas.

CLÁUSULA VINTE E TRÊS - SUBCONTRATAÇÃO E SUB-ROGAÇÃO

23.1. A **Parte Específica** do contrato irá definir a permissão ou não de subcontratação.

CLÁUSULA VINTE E QUATRO - DO RECEBIMENTO DOS SERVIÇOS

24.1. Concluídos os serviços, após comunicação formal por escrito do adimplemento total da conclusão pelo contratado, a CONTRATANTE procederá ao recebimento provisório do objeto, no prazo indicado na **Parte Específica**, mediante termo detalhado, pelo responsável pelo acompanhamento e fiscalização do contrato, para efeito de posterior verificação de sua conformidade com as especificações constantes no Projeto Básico.

24.2. A CONTRATANTE receberá os serviços em caráter definitivo no prazo indicado na **Parte Específica**. Durante o período compreendido entre o recebimento provisório e o recebimento definitivo, ficará o contratado obrigado a efetuar reparos que, a juízo da CONTRATANTE se fizerem necessários quanto à qualidade e segurança do objeto.

24.3. Encerrado o prazo fixado no subitem anterior, o objeto será recebido definitivamente por servidor ou comissão designada para tal fim, mediante termo detalhado assinado pelas partes, desde que se comprove a adequação do objeto aos termos contratuais, conforme o disposto no art. 140, I, "b" da Lei nº 14.133/2021, sem prejuízo das sanções civis.

24.4. O recebimento provisório ou definitivo não excluirá a responsabilidade civil pela solidez e pela segurança da obra ou serviço nem a responsabilidade ético-profissional pela perfeita execução do contrato, nos limites estabelecidos pela lei ou pelo contrato.



CLÁUSULA VINTE E CINCO - DOS CASOS OMISSOS

25.1. Os casos omissos e os que se tornarem controvertidos serão decididos com base na Lei nº 14.133/2021, garantido à CONTRATADA o contraditório e ampla defesa de seus interesses.

CLÁUSULA VINTE E SEIS - DA EFICÁCIA

26.1. A validade deste instrumento decorrerá de sua assinatura, tornando-se eficaz a partir da publicação, em extrato, no Portal Nacional de Contratações Públicas (PNCP), que será providenciada pela CONTRATANTE nos termos do art. 94 da Lei n. 14.133/2021.

26.2. Em caso de indisponibilidade das funcionalidades do Portal Nacional de Contratações Públicas (PNCP), deverá o extrato do contrato ser publicado na página da internet da Contratante e no Diário Oficial do Estado, conforme Acórdão TCU n. 2458/2021 – Plenário.

CLAUSULA VINTE E SETE – DA CISÃO, INCORPORAÇÃO OU FUSÃO

27.1. Em havendo a Cisão, Incorporação ou Fusão da futura empresa contratada, a aceitação de qualquer uma destas operações ficará condicionada à análise por esta administração contratante do procedimento realizado, tendo presente a possibilidade de riscos de insucesso na execução do objeto contratado, ficando vedada a sub-rogação contratual.

CLAUSULA VINTE E OITO – DA PROTEÇÃO DE DADOS

28.1. A CONTRATADA declara que tem ciência da existência da Lei Geral de Proteção de Dados (LGPD) e se compromete a adequar todos os procedimentos internos ao disposto na legislação, com intuito de proteção dos dados pessoais repassados pelo CONTRATANTE.

28.2. É vedada às partes a utilização de todo e qualquer dado pessoal repassado em decorrência da execução contratual para finalidade distinta daquela do objeto da contratação, sob pena de responsabilização administrativa, civil e criminal.

28.3. As partes se comprometem a manter sigilo e confidencialidade de todas as informações – em especial os dados pessoais e os dados pessoais sensíveis – repassados em decorrência da execução contratual, em consonância com o disposto na Lei n. 13.709/2018, sendo vedado o repasse das informações a outras empresas ou pessoas, salvo aquelas decorrentes de obrigações legais ou para viabilizar o cumprimento do instrumento contratual.



28.4. A CONTRATANTE e a CONTRATADA se comprometem a proteger os direitos fundamentais de liberdade e de privacidade e o livre desenvolvimento da personalidade da pessoa natural, relativos ao tratamento de dados pessoais, inclusive nos meios digitais, garantindo que:

- a) o tratamento de dados pessoais dar-se-á de acordo com as bases legais previstas nas hipóteses dos arts. 7º, 11 e 14 da Lei n. 13.709/2018, às quais se submeterão os serviços, e para propósitos legítimos, específicos, explícitos e informados ao titular;
- b) o tratamento seja limitado às atividades necessárias para o alcance das finalidades do serviço contratado ou, quando for o caso, ao cumprimento de obrigação legal ou regulatória, no exercício regular de direito, por determinação judicial ou por requisição da Autoridade Nacional de Proteção de Dados - ANPD;
- c) em caso de necessidade de coleta de dados pessoais dos titulares mediante consentimento, indispensáveis à própria prestação do serviço, esta será realizada após prévia aprovação da CONTRATANTE, responsabilizando-se a CONTRATADA pela obtenção e gestão. Os dados assim coletados só poderão ser utilizados na execução dos serviços especificados neste contrato, e em hipótese alguma poderão ser compartilhados ou utilizados para outras finalidades. Eventualmente, podem as partes convencionar, por escrito, que a CONTRATANTE será responsável por obter o consentimento dos titulares;
- d) os sistemas que servirão de base para armazenamento dos dados pessoais coletados seguem um conjunto de premissas, políticas e especificações técnicas, devendo estar alinhados com a legislação vigente e as melhores práticas de mercado;
- e) os dados obtidos em razão deste contrato serão armazenados em um banco de dados seguro, com garantia de registro das transações realizadas na aplicação de acesso (log), adequado controle baseado em função (*role based access control*) e com transparente identificação do perfil dos credenciados, tudo estabelecido como forma de garantir inclusive a rastreabilidade de cada transação e a franca apuração, a qualquer momento, de desvios e falhas, vedado o compartilhamento desses dados com terceiros;
 - e.1) no caso de haver transferência internacional de dados pessoais pela CONTRATADA, para atender ao disposto acima, esta garante que:
 - e.1.1) a legislação do país para o qual os dados foram transferidos, asseguram o mesmo nível de proteção que a legislação brasileira em termos de privacidade e proteção de



dados, sob pena de encerramento da relação contratual, em vista de restrição legal prevista no ordenamento jurídico brasileiro;

e.1.2) os dados transferidos serão tratados em ambiente da CONTRATADA;

e.1.3) o tratamento dos dados pessoais, incluindo a própria transferência, foi e continuará a ser feito de acordo com as disposições pertinentes da legislação sobre proteção de dados aplicável e que não viola as disposições pertinentes do Brasil;

e.1.4) sempre que necessário, orientará a Empresa de Tecnologia da Informação do Estado do Piauí - ETIPI, ou a entidade que a substituir, durante o período de tratamento de dados pessoais, também em relação aos dados transferidos para país estrangeiro, para que ocorra em conformidade com a legislação sobre proteção de dados aplicável e com as cláusulas do contrato;

e.1.5) oferecerá garantias suficientes em relação às medidas de segurança técnicas e organizativas, e as especificará formalmente ao contratante, não compartilhando dados que lhe sejam remetidos com terceiros;

e.1.6) as medidas de segurança são adequadas para proteger os dados pessoais contra a destruição acidental ou ilícita, a perda acidental, a alteração, a divulgação ou o acesso não autorizados, nomeadamente quando o tratamento implicar a sua transmissão por rede, e contra qualquer outra forma de tratamento ilícito e que estas medidas asseguram um nível de segurança adequado em relação aos riscos que o tratamento representa e à natureza dos dados a proteger, atendendo aos conhecimentos técnicos disponíveis e aos custos resultantes da sua aplicação;

e.1.7) zelar pelo cumprimento das medidas de segurança;

e.1.8) tratará os dados pessoais apenas em nome da CONTRATANTE e em conformidade com as suas instruções e as cláusulas do contrato; no caso de não poder cumprir estas obrigações por qualquer razão, concorda em informar imediatamente a CONTRATANTE que neste caso poderá suspender a transferência de dados e/ou de rescindir o contrato;

e.1.9) a legislação que lhe é aplicável não o impede de respeitar as instruções recebidas da CONTRATANTE e as obrigações do contrato e que, no caso de haver uma alteração nesta legislação que possa ter efeito adverso substancial nas garantias e obrigações conferidas pelas cláusulas do contrato, comunicará imediatamente essa alteração a



CONTRATANTE, que neste caso poderá suspender a transferência de dados e/ou de rescindir o contrato;

e.1.10) notificará imediatamente a CONTRATANTE sobre: qualquer solicitação juridicamente vinculativa de divulgação de dados pessoais por uma autoridade fiscalizadora responsável pela aplicação da lei, a menos que seja proibido de outra forma, como uma proibição da lei penal de preservar a confidencialidade de uma investigação policial; qualquer acesso acidental ou não autorizado. responderá rápida e adequadamente todas as solicitações de informação da CONTRATANTE, relacionadas ao tratamento dos dados pessoais objeto da transferência e que se submeterá aos conselhos da autoridade fiscalizadora no que diz respeito ao processamento dos dados transferidos;

e.1.11) a pedido da CONTRATANTE apresentará as informações necessárias sobre o tratamento relacionado com os dados pessoais objeto da transferência ou as informações solicitadas pela Autoridade fiscalizadora.

e.1.12) em caso de subcontratação, informará previamente a CONTRATANTE que poderá anuir por escrito;

e.1.13) os serviços de processamento pelo subcontratado serão executados de acordo com o disposto neste contrato;

e.1.14) enviará imediatamente a CONTRATANTE uma cópia de qualquer acordo de subcontratação que celebrar sobre o objeto deste contrato

28.5. A CONTRATADA dará conhecimento formal aos seus empregados e/ou prepostos das obrigações e condições acordadas nesta cláusula, inclusive no tocante à Política de Privacidade da CONTRATANTE.

28.6. O eventual acesso, pela CONTRATADA, às bases de dados que contenham ou possam conter dados pessoais ou segredos de negócio, implicará para a CONTRATADA e para seus prepostos – devida e formalmente instruídos nesse sentido – o mais absoluto dever de sigilo, no curso do presente contrato e pelo prazo de até 10 (dez) anos contados de seu termo final.

28.7. As partes cooperarão entre si no cumprimento das obrigações referentes ao exercício dos direitos dos Titulares previstos na LGPD e nas Leis e Regulamentos de Proteção de Dados em vigor e também no atendimento de requisições e determinações do Poder Judiciário, Ministério Público, Órgãos de controle administrativo.



28.8. As partes responderão administrativa e judicialmente, em caso de causarem danos patrimoniais, morais, individual ou coletivo, aos titulares de dados pessoais, repassados em decorrência da execução contratual, por inobservância à LGPD.

28.9. Em atendimento ao disposto na Lei n. 13.709/2018 - Lei Geral de Proteção de Dados Pessoais (LGPD), a CONTRATANTE, para a execução do serviço objeto deste contrato, terá acesso a dados pessoais dos representantes da CONTRATADA, tais como: número do CPF e do RG, endereço eletrônico, e cópia do documento de identificação.

28.10. A critério do Encarregado de Dados da CONTRATANTE, a CONTRATADA poderá ser provocada a colaborar na elaboração do relatório de impacto à proteção de dados pessoais (RIPD), conforme a sensibilidade e o risco inerente dos serviços objeto deste contrato, no tocante a dados pessoais.

28.11. A CONTRATADA fica obrigada a comunicar ao CONTRATANTE, em até 24 (vinte e quatro) horas, qualquer incidente de acessos não autorizados aos dados pessoais, situações acidentais ou ilícitas de destruição, perda, alteração, comunicação ou qualquer forma de tratamento inadequado ou ilícito, bem como adotar as providências dispostas no art. 48 da LGPD.

28.12. Encerrada a vigência do contrato ou não havendo mais necessidade de utilização dos dados pessoais, sensíveis ou não, a CONTRATADA interromperá o tratamento e, em no máximo 30 (trinta) dias, sob instruções e na medida do determinado pela CONTRATANTE, eliminará completamente os Dados Pessoais e todas as cópias porventura existentes (em formato digital, físico ou outro qualquer), salvo quando necessite mantê-los para cumprimento de obrigação legal ou outra hipótese legal prevista na LGPD.

28.13. Eventuais responsabilidades das partes, serão apuradas conforme estabelecido neste contrato e também de acordo com o que dispõe a Seção III do Capítulo VI da LGPD.

28.14. As disposições elencadas nesta cláusula somam-se àquelas decorrentes das peculiaridades da contratação, as quais poderão ser previstas na **Parte Específica**.

CLAUSULA VINTE E NOVE - DO FORO

29.1. Fica eleito o foro da comarca de Teresina-PI, para dirimir os litígios que decorrerem da execução do contrato que não possam ser compostos pela utilização dos meios alternativos de prevenção e resolução de controvérsias, observado o CAPÍTULO XII do TÍTULO III da Lei nº



14.133, de 2021.

SECRETARIA
DOS **ESPORTES** - SECEPI



E, para firmeza e validade de tudo o que ficou dito e aqui estipulado, lavrou-se o presente instrumento, em 02 (duas) vias, que depois de lido e achado conforme, vai assinado pelas partes e testemunhas abaixo, a tudo presentes.

Teresina (PI), ___ de _____ de XX.

.....
JOSIENE MARQUES CAMPELO
SECRETARIA DOS ESPORTES – SECEPI

.....
CONTRATADA

TESTEMUNHAS:

**PARTE ESPECÍFICA**

As seguintes informações específicas sobre o Contrato deverão complementar, suplementar ou modificar as disposições presentes na Parte Geral. Sempre que ocorra conflito, as disposições aqui contidas prevalecem sobre aquelas.

Parte Geral	Definições da Parte Específica			
1.1	Processo Administrativo: 00337.000757/2026-49.			
1.2	(X) A presente contratação decorre da Concorrência Eletrônica nº 11/2026. () A presente contratação ocorre por Dispensa/Inexigibilidade de licitação fundamentada no (art. ... Lei...).			
2.1	O objeto do presente contrato é a contratação de empresa especializada para execução da obra de REFORMA DE EQUIPAMENTOS ESPORTIVOS NO MUNICÍPIO DE CAMPO MAIOR - PI , conforme detalhamento abaixo:			
	ITEM	ESPECIFICAÇÃO	UNID	QUANTIDADE
	1	REFORMA DE EQUIPAMENTOS ESPORTIVOS NO MUNICÍPIO DE CAMPO MAIOR – PI A) ESTÁDIO DEUSDETH DE MELO / B) GINASIO POLIESPORTIVO	Serviço	2



2.2	<p><input checked="" type="checkbox"/> A execução do serviço ocorrerá sob o regime empreitada por preço unitário.</p> <p><input type="checkbox"/> A execução do serviço ocorrerá sob o regime empreitada por preço global.</p> <p><input type="checkbox"/> A execução do serviço ocorrerá sob o regime empreitada integral.</p> <p><input type="checkbox"/> A execução do serviço ocorrerá sob o regime tarefa.</p> <p><input type="checkbox"/> A execução do serviço ocorrerá sob o regime de contratação integrada.</p> <p><input type="checkbox"/> A execução do serviço ocorrerá sob o regime de contratação semi-integrada.</p>
2.3	<p><input checked="" type="checkbox"/> Inclui-se no objeto contratual a elaboração de Projeto Executivo, conforme especificado no Projeto Básico.</p> <p><input type="checkbox"/> Não se inclui no objeto contratual a elaboração de Projeto Executivo, considerando que já foi previamente preparado pela Contratante.</p>
7.1	<p>O valor total do presente Termo de Contrato é de R\$ 1.679.835,66 (Um milhão, seiscentos e setenta e nove mil, oitocentos e trinta e cinco reais e sessenta e seis centavos).</p>
8.13	<p>Sem prejuízo das obrigações previstas na Parte Geral, são deveres da CONTRATADA:</p> <p>(...)</p>
9.3	<p>Sem prejuízo das obrigações previstas na Parte Geral, são deveres da CONTRATANTE:</p> <p>(...)</p>



10.1	<p>As despesas decorrentes desta contratação estão programadas em dotação orçamentária própria, prevista no orçamento do Estado do Piauí, para o exercício de 2026/2027, na classificação abaixo:</p> <p>Gestão/Unidade: Fonte: Programa de Trabalho: Elemento de Despesa: Plano Interno:</p>
11.5, “II”	<p>() Para fins de pagamento da última medição, a Contratada deverá apresentar Projeto “As Built”.</p> <p>(x) Para fins de pagamento da última medição, não será necessária a apresentação de Projeto “As Built”.</p>
11.17	<p>Banco: Conta Corrente: Agência:</p>
11.18	<p>(x) O pagamento da instalação do canteiro, mobilização e desmobilização ocorrerá no valor do preço apresentado na proposta, conforme especificado abaixo:</p> <ul style="list-style-type: none">a) Instalação e manutenção do canteiro: de acordo com o cronograma financeiro proposto;b) Mobilização: serão medidos e pagos (... %) do valor proposto para o item na primeira medição. Os (...%) restantes serão medidos e pagos após efetiva mobilização de suas máquinas e equipamentos conforme programado no Cronograma;c) Desmobilização: após a total desmobilização, comprovada pela Fiscalização.



	<p>d) Administração Local e Manutenção de Canteiro (AL) – será pago conforme o percentual de serviços executados no período, conforme a fórmula abaixo, limitando-se ao recurso total destinado para o item:</p> $\%AL = (\text{Valor da Medição Sem AL} / \text{Valor do Contrato (incluso aditivo financeiro) Sem AL}).$ <p>11.18.1. Administração Local e Manutenção de Canteiro (AL) terão como unidade na planilha orçamentária “global” e será pago o quantitativo do percentual em número inteiro em valor absoluto com no máximo duas casas decimais.</p> <p>() Não haverá necessidade de pagamento de serviços de instalação, mobilização e desmobilização.</p>						
11.19	<p>(x) 11.19.1. Para a elaboração do Projeto Executivo, a(s) medição(ões) se processará (ão) em parcela(s), no(s) seguinte(s) percentual (is) em relação ao preço global do projeto executivo, constante da proposta de preços da contratada:</p> <table border="1" data-bbox="437 1214 1342 1677"><thead><tr><th>PARCELAS</th><th>% DO PREÇO GLOBAL DO PROJETO EXECUTIVO</th><th>EVENTOS</th></tr></thead><tbody><tr><td>1ª</td><td>100</td><td>Na elaboração do Projeto e recebimento pela fiscalização da CONTRATANTE</td></tr></tbody></table>	PARCELAS	% DO PREÇO GLOBAL DO PROJETO EXECUTIVO	EVENTOS	1ª	100	Na elaboração do Projeto e recebimento pela fiscalização da CONTRATANTE
PARCELAS	% DO PREÇO GLOBAL DO PROJETO EXECUTIVO	EVENTOS					
1ª	100	Na elaboração do Projeto e recebimento pela fiscalização da CONTRATANTE					



	<p>11.19.2. A(s) medição (ões) relativa(s) ao serviço de elaboração do projeto executivo de engenharia constará(ão) de folha resumo contendo a relação de serviços executados.</p> <p>() Não se aplica, considerando que o item 2.3 da Parte Específica não estabeleceu a elaboração de Projeto Executivo como objeto do presente contrato.</p>
12.4	<p>(x) Para fins de reajuste do valor contratual será utilizado o Índice Nacional da Construção Civil – Coluna 35, calculado e publicado pela Fundação Getúlio Vargas, conforme já indicado na Parte Geral deste Contrato.</p> <p>() Para fins de reajuste do valor contratual será utilizado o índice (...).</p>
14.1	<p>O prazo de execução do serviço é de 180 (cento e oitenta) dias, contados a partir do recebimento da Ordem de Serviço, prorrogável justificadamente pelo prazo necessário à conclusão do objeto, na forma do art. 111 da Lei n. 14.133/2021.</p>
14.4	<p>O prazo de vigência do contrato será de 12 (doze) meses, contados a partir de sua assinatura.</p>
19.6	<p>A fiscalização da execução dos serviços abrange, ainda, as seguintes rotinas:</p> <p>- Visitas técnicas realizadas pelo fiscal de contrato <i>in loco</i> a cada medição solicitada pela contratada.</p>



<p>20.1</p>	<p>() Não será exigida garantia de execução da contratada.</p> <p>(x) No prazo de 10 (dez) dias úteis, prorrogáveis por igual período, a critério da Contratante, contados da assinatura do contrato, a contratada deverá prestar garantia contratual, correspondente a 5% (cinco por cento) sobre o valor do contrato, em conformidade com o disposto no art. 96 da Lei Federal nº 14.133/2021.</p>
<p>23.1</p>	<p>(x) Não será admitida a subcontratação do objeto contratado.</p> <p>() É permitida a subcontratação parcial do objeto, até o limite de 30% do valor total do contrato, em relação às parcelas das obras e serviços de natureza específica destacados como de menor relevância técnica e valor não significativo.</p> <p>23.1.1. A subcontratação dependerá de prévia e expressa autorização da CONTRATANTE, a quem incumbe avaliar se a subcontratada atende aos requisitos de qualificação técnica necessários à execução da parcela do objeto, bem como verificar os demais requisitos de habilitação aplicáveis, dentre eles a regularidade fiscal, trabalhista e jurídica.</p> <p>23.1.2. Em qualquer hipótese de subcontratação, permanece a responsabilidade integral da CONTRATADA pela perfeita execução contratual, cabendo-lhe realizar a supervisão, coordenação e fiscalização das atividades da subcontratada, bem como responder perante a CONTRATANTE pelo rigoroso cumprimento de todas as obrigações contratuais, nos termos dos arts. 117 e 122 da Lei nº 14.133/2021.</p> <p>23.1.3. É vedada a subcontratação:</p> <ul style="list-style-type: none">I. da totalidade do objeto contratado;II. da parcela principal ou de maior relevância técnica do objeto;III. de empresa ou pessoa física que tenha participado do procedimento licitatório;IV. de pessoa física ou jurídica que possua vínculo técnico, comercial, econômico, financeiro, trabalhista ou civil com agente público responsável



	<p>pela licitação, fiscalização ou gestão do contrato, ou com dirigente do órgão contratante, ou com seus cônjuges, companheiros ou parentes até o terceiro grau;</p> <p>V. que configure mera intermediação da execução contratual.</p> <p>23.1.4. A subcontratação não autorizada pela CONTRATANTE ensejará a extinção do contrato por descumprimento contratual, nos termos do art. 137, inciso I, da Lei nº 14.133/2021, sem prejuízo da aplicação das sanções cabíveis.</p> <p>23.1.5. A subcontratação não estabelece qualquer vínculo jurídico entre a CONTRATANTE e a subcontratada, permanecendo a CONTRATADA como única responsável perante a Administração.</p> <p>23.1.6. Não será admitida subcontratação nos casos em que a natureza do objeto exigir execução direta pela CONTRATADA, especialmente em serviços técnicos especializados de natureza predominantemente intelectual, quando aplicável.</p>
24.1	Os serviços serão recebidos provisoriamente no prazo de 30 (trinta) dias , contados da comunicação escrita do contratado, mediante Termo Detalhado assinado pelas partes.
24.2	Os serviços serão recebidos definitivamente no prazo de 90 (noventa) dias .



Para firmeza e validade de tudo o que ficou dito e aqui estipulado, lavrou-se o presente instrumento, em 02 (DUAS) vias de igual forma e teor, que depois de lido e achado conforme, vai assinado pelas partes e testemunhas abaixo, a tudo presentes.

Teresina (PI), __ de _____ de XXX.

JOSIENE MARQUES CAMPELO
SECRETARIA DOS ESPORTES - SECEPI
CONTRATANTE

CONTRATADA

TESTEMUNHAS:

- 1.
- 2.



SECRETARIA
DOS ESPORTES - SECEPI



ESPECIFICAÇÕES TÉCNICAS

REFORMA DE EQUIPAMENTOS ESPORTIVOS NO MUNICÍPIO DE CAMPO MAIOR – PI

ESPECIFICAÇÕES TÉCNICAS

Av. Pedro Freitas, S/N
Bloco G • 2º andar
Centro Administrativo
São Pedro • CEP 64018-900
Teresina • Piauí • Brasil

www.pi.gov.br



REFORMA DE EQUIPAMENTOS ESPORTIVOS NO MUNICÍPIO DE CAMPO MAIOR – PI.

RELATÓRIO DE ESPECIFICAÇÕES TÉCNICAS

Projeto: Reforma de Equipamentos Esportivos (Estádio Deusdeth de Melo e Ginásio)

Local: Campo Maior - PI

Referência: SINAPI 12/2025 | BDI: 20,34%

1. Serviços Preliminares e Administração

- **Gestão da Obra:** Acompanhamento técnico integral por um período estimado de 4 meses.
- **Identificação:** Instalação de placa padrão de obra em material tipo banner (3,00 m²).
- **Limpeza de Terreno:** Raspagem mecânica de camada vegetal e remoção de árvores de médio porte (troncos de até 0,60 m).

- Revitalização do Estádio Deusdeth de Melo

2. Sistema de Irrigação Automatizada (Estádio)

Este é um dos itens mais críticos para a manutenção do gramado, utilizando tecnologia de referência (Rain Bird ou similar):

- **Tubagem Principal:** Tubos de PVC específicos para irrigação nos diâmetros de 50 mm (PN-40) e 75 mm (PN-80).
- **Aspersores:** 72 unidades do tipo "Pop-up" (spray), modelo 1804 SAM, com proteção para evitar drenagem em pontos baixos.
- **Controle:** Controlador central modular de 16 estações, protegido por gabinete de parede, e 10 válvulas solenoides de 3/4" para acionamento setorizado.

3. Tratamento do Campo de Jogo

- **Gramado:** Fornecimento e plantio de 7.800 m² de **Grama Esmeralda** em placas.
- **Manutenção Inicial:** Estão previstos 3 meses de cuidados intensivos pós-plantio, incluindo cortes periódicos e controle manual de plantas invasoras para garantir a uniformidade do piso.



4. Infraestrutura Hídrica (Cisterna)

- **Estrutura:** Construção em alvenaria de bloco de concreto estrutural (19x19x39 cm) com resistência de 6 MPa.
- **Base:** Radier em concreto armado com FCK 30 MPa, garantindo suporte de carga.
- **Impermeabilização:** Aplicação de manta asfáltica (espessura de 4 mm) para evitar infiltrações e perdas de água.

5. Iluminação Esportiva

- **Refletores:** Conjuntos de projetores com tecnologia **LED de 1000W**, dimensionados para competições noturnas.
- **Fixação:** Suportes tipo cruzeta em ferro galvanizado com acabamento em pintura epóxi, instalados em postes para maximizar a dispersão da luz.

- Reforma do Ginásio Poliesportivo

1. Demolições e Preparação de Superfícies

A etapa inicial foca na remoção de elementos degradados para permitir a aplicação de novos materiais:

- **Revestimentos Cerâmicos:** Remoção de **177,05 m²** de azulejos e cerâmicas de paredes e **277,35 m²** de pisos cerâmicos antigos, incluindo a demolição do lastro de concreto existente onde necessário.
- **Sistemas de Forro:** Retirada completa de **465,83 m²** de forros diversos (PVC, Drywall e Fibromineral), incluindo a remoção manual de rietagens e estruturas de sustentação.
- **Limpeza Técnica:** Remoção de entulhos e limpeza de superfícies para garantir a aderência dos novos revestimentos.

2. Pavimentação e Pisos

A nova pavimentação foi projetada para suportar o tráfego intenso e impactos de atividades esportivas:

- **Base (Lastro):** Execução de novo lastro de concreto magro com **5 cm de espessura**, devidamente adensado e nivelado.
- **Regularização:** Aplicação de argamassa de cimento e areia (traço 1:4) para preparo da base.
- **Pintura Esportiva:** O acabamento será feito com **tinta acrílica de alta resistência**, aplicada em duas demãos sobre fundo preparador, cobrindo uma área de **480 m²**. Esta pintura é antiderrapante e resistente à abrasão.



3. Esquadrias, Ferragens e Proteção

- **Cercamento (Alambrado):** Instalação de **50,11 m²** de tela de arame galvanizado **Fio 12 BWG** (malha 3"), fixada em estrutura metálica robusta.
- **Tratamento de Metais:** Aplicação de pintura em **esmalte sintético fosco** sobre superfícies metálicas (grades, portões e suportes), totalizando **299,19 m²** de proteção contra corrosão.
- **Ferragens:** Substituição de fechaduras de embutir (tipo cilindro) e dobradiças em aço, garantindo a segurança dos acessos.

4. Instalações e Acabamentos Internos

- **Novos Revestimentos:** Aplicação de cerâmica esmaltada de dimensões **20x20 cm** em áreas molhadas/paredes e piso cerâmico de alta resistência (**PEI-5** ou superior) para áreas de circulação.
- **Vidraçaria:** Reposição de vidros lisos transparentes (espessura 4mm), fixados com massa apropriada em esquadrias metálicas.

5. Equipamentos Esportivos e Acessórios

A reforma prevê o fornecimento e a instalação de equipamentos oficiais:

- **Voleibol:** Conjunto oficial com postes em tubo de aço galvanizado de 3", altura de 255 cm, pintura em esmalte sintético, incluindo antenas e redes de nylon (malha 10x10 cm).
- **Futsal:** Par de traves oficiais com redes de nylon resistentes.
- **Basquetebol:** Revisão ou instalação de tabelas e aros, conforme as normas de competição.

6. Cronograma e Gestão

- **Prazo de Execução:** A reforma do ginásio está integrada ao cronograma global de **4 meses**.
- **Normas de Referência:** Todos os serviços devem seguir as normas da **ABNT** e as diretrizes de segurança do trabalho para ambientes fechados.



SECRETARIA
DOS **ESPORTES** - SECEPI



Av. Pedro Freitas, S/N
Bloco G • 2º andar
Centro Administrativo
São Pedro • CEP 64018-900
Teresina • Piauí • Brasil

www.pi.gov.br



SECRETARIA
DOS ESPORTES - SECEPI



MEMORIAL DESCRITIVO

REFORMA DE EQUIPAMENTOS ESPORTIVOS NO MUNICÍPIO DE CAMPO MAIOR - PI

Av. Pedro Freitas, S/N
Bloco G - 2º andar
Centro Administrativo
São Pedro - CEP 64018-900
Teresina - Piauí - Brasil

www.pi.gov.br



MEMÓRIAL DESCRITIVO

REFORMA DE EQUIPAMENTOS ESPORTIVOS NO MUNICÍPIO DE CAMPO MAIOR – PI

A REFORMA DE EQUIPAMENTOS ESPORTIVOS NO MUNICÍPIO DE CAMPO MAIOR - PI, deverá, inicialmente, receber uma placa de identificação da obra, de acordo com o modelo e dimensões fornecidas pela Secretaria dos Esportes do Piauí.

Este material conta com a seguinte divisão:

- **VISÃO GERAL DO MUNICÍPIO;**
- **ASPECTOS SOCIOECONÔMICOS;**
- **ASPECTOS FISIAGRÁFICOS.**



LOCALIZAÇÃO DO MUNICÍPIO DO ESTADO DO PIAUÍ



Localização de Campo Maior- PI

4° 49' 40" S 42° 10' 08" O

Unidade federativa Piauí

Municípios limítrofes Cabeceiras do Piauí, Nossa senhora de Nazare , Alto Longá, Novo Santo Antonio , Cocal de Telha, Jatobá do Piauí, Sigefredo Pacheco, Coivaras, Jose de Freitas, Altos e Barras (Piauí)

Distância até a capital 81 km

Características geográficas

Área 1 699,383 km²

População 46 833 hab. IBGE/2019



ASPECTOS SOCIOECONÔMICOS

Os dados socioeconômicos relativos ao município foram obtidos a partir de pesquisa nos sites do IBGE (www.ibge.gov.br) e do Governo do Estado do Piauí (www.pi.gov.br).

O município foi criado pela Carta Régia de 19/06/1861. A população total, segundo o Censo 2000 do IBGE, é de 43.126 habitantes e uma densidade demográfica de 26,02 hab/km², onde 25,96% das pessoas estão na zona rural. Com relação a educação, 73,3% da população acima de 10 anos de idade são alfabetizadas.

A sede do município dispõe de energia elétrica distribuída pela Companhia Energética do Piauí S/A - CEPISA, terminais telefônicos atendidos pela TELEMAR Norte Leste S/A, agência de correios e telégrafos, e escola de ensino fundamental.

A agricultura praticada no município é baseada na produção sazonal de arroz, feijão, mandioca e milho.



ASPECTOS FISIAGRÁFICOS

As condições climáticas do município de Campo Maior apresentam temperaturas mínimas de 28oC e máximas de 35oC, com clima quente e tropical. A precipitação pluviométrica média anual é definida no Regime Equatorial Marítimo, com isoietas anuais em torno de 800 a 1.600 mm, cerca de 5 a 6 meses são os mais chuvosos e o período restante do ano de estação seca. Os meses de fevereiro, março e abril correspondem ao trimestre mais úmido (IBGE, 1977).

Os solos da região compreendem principalmente plintossolos álicos de textura média, fase complexo campo maior. Solos podzólicos vermelho-amarelos, plínticos e não plínticos com transições vegetais caatinga/cerrado caducifólio, floresta ciliar de carnaúba e caatinga de várzea e, secundariamente, solos arenosos essencialmente quartzosos, profundos, drenados, desprovidos de minerais primários, de baixa fertilidade, com transições vegetais, fase caatinga hiperxerófila e/ou cerrado sub-caducifólio/floresta sub-caducifólia e/ou carrasco (Jacomine, 1986).

As feições geomorfológicas da região compreendem superfície aplainada com presença de áreas deprimidas, que formam lagoas temporárias; superfícies tabulares reelaboradas (chapadas baixas), relevo plano com partes suavemente onduladas e altitudes variando de 150 a 300 metros; superfícies onduladas, relevo movimentado, correspondendo a encostas e prolongamentos residuais de chapadas, desníveis e encostas acentuadas de vales e elevações, altitudes entre 150 a 500 metros (serras, morros e colinas) e superfícies tabulares



SECRETARIA
DOS ESPORTES - SECEPI



cimeiras (chapadas altas), com relevo plano, altitudes entre 400 a 500 metros, com grandes mesas recortadas (Projeto Radam, 1973).

Documento assinado digitalmente
gov.br ERICK MATHEUS RODRIGUES DE ARAUJO
Data: 23/04/2026 09:58:59-0300
Verifique em <https://validar.it.gov.br>

Av. Pedro Freitas, S/N
Bloco G - 2º andar
Centro Administrativo
São Pedro - CEP 64018-900
Teresina - Piauí - Brasil

www.pi.gov.br

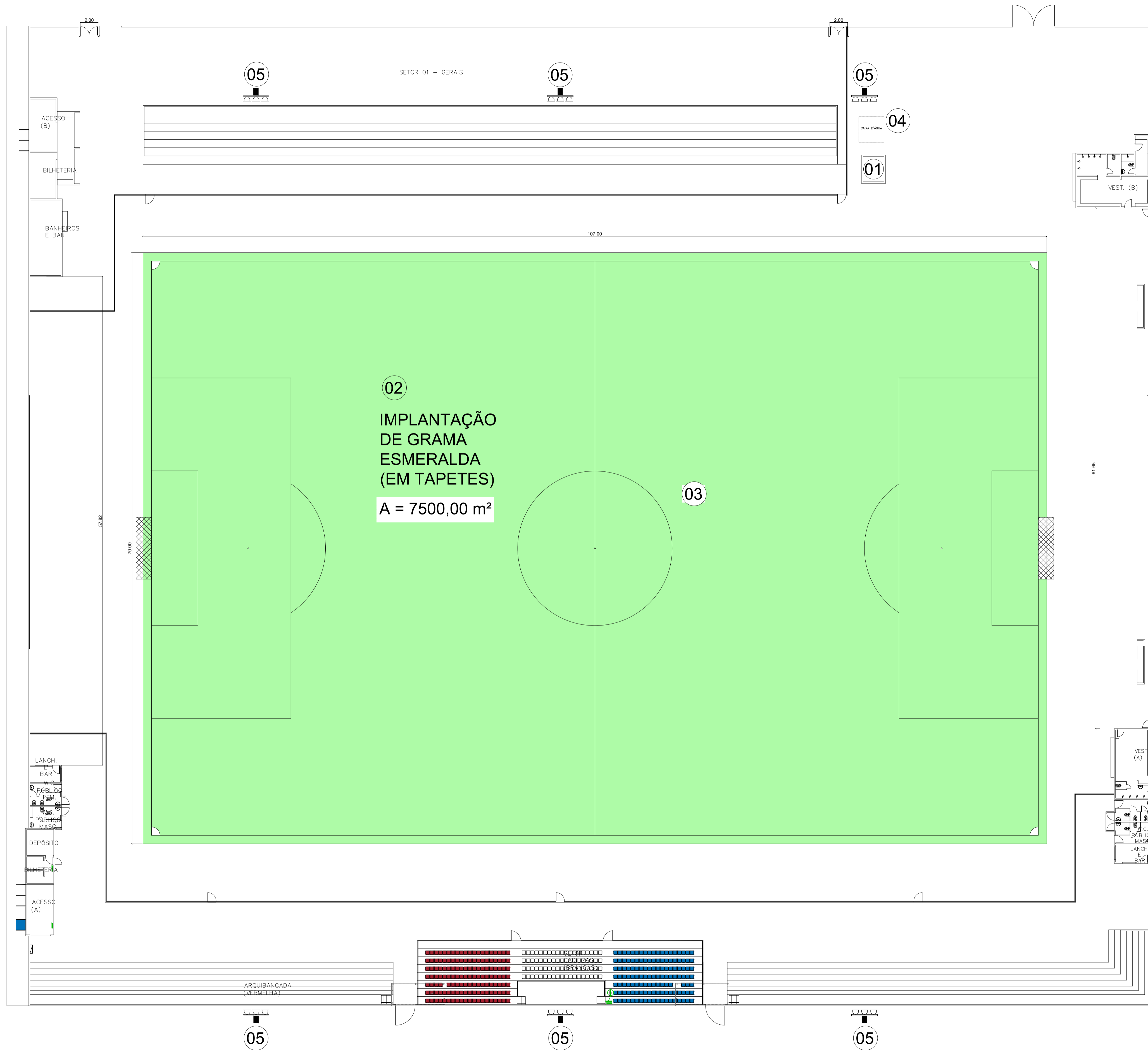

COORDENADAS GEOGRÁFICAS		
VÉRTICE	LATITUDE	LONGITUDE
P01	4°49'48.16"S	42°10'38.05"O
P02	4°49'48.56"S	42°10'40.71"O
P03	4°49'46.61"S	42°10'40.14"O
P04	4°49'46.12"S	42°10'38.88"O

LEGENDA	
01	DEMOLIÇÃO E RECONSTRUÇÃO DA CISTERNA
02	RETIRADA DA GRAMA EXISTENTE E IMPLANTAÇÃO DE GRAMA ESMERALDA EM TAPETES (7500 m²)
03	REMOÇÃO DA IRRIGAÇÃO EXISTENTE E REINSTALAÇÃO DE NOVA
04	RELOCAÇÃO DA CAIXA D'ÁGUA EXISTENTE E INTERLIGAÇÃO COM A CISTERNA
05	INSTALAÇÃO DE MAIS 3 REFLETORES DE 1000W EM CADA POSTE

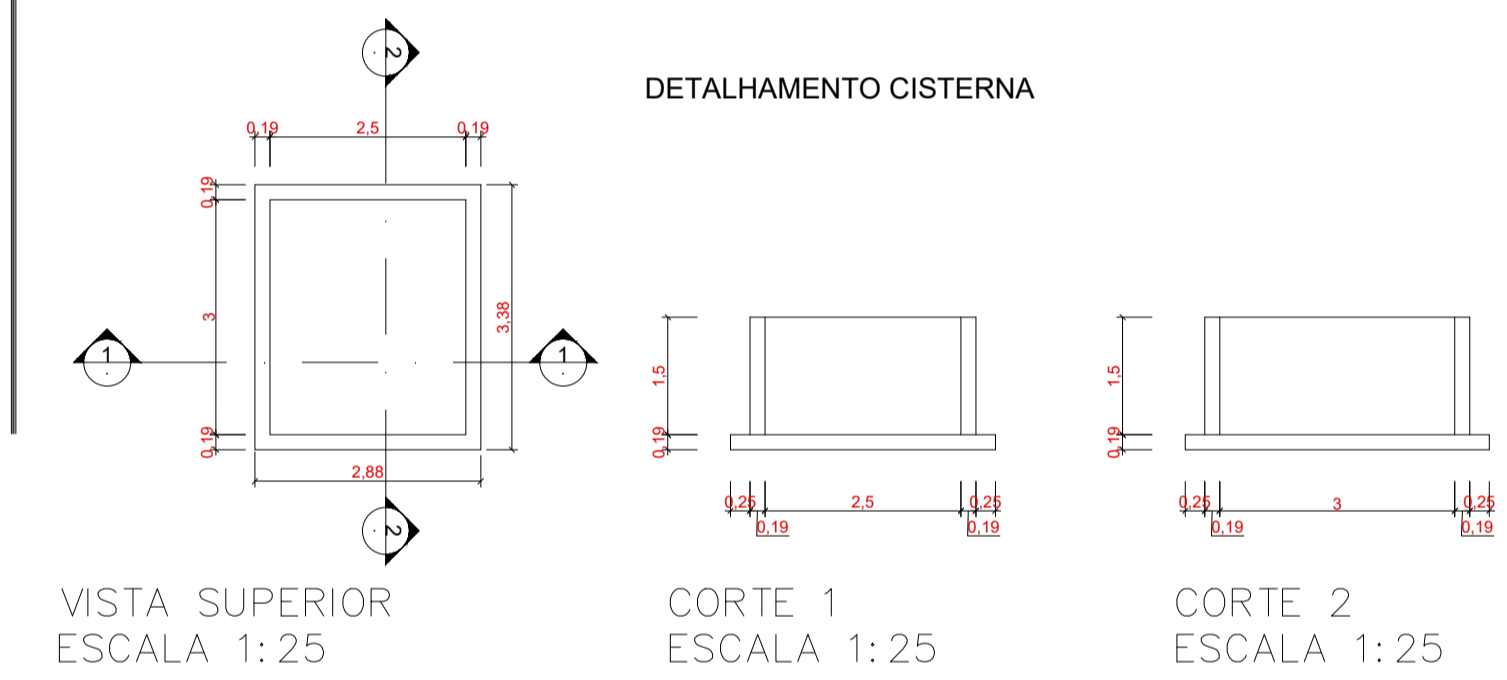

01	RED	0,10
02	YELLOW	0,20
03	GREEN	0,22
04	CIAN	0,26
05	BLUE	0,30
06	MAC	0,35
07	WHITE	0,18
08		0,05
09		0,40
OUTRAS		0,10

PLANTA BAIXA
ESCALA 1:250

GOVERNO DO ESTADO DO PIAUÍ		
SECEPI - SECRETARIA DOS ESPORTES		
DEPARTAMENTO: SECEPI		
PROJETO: ESTÁDIO DEUSDETH MELO		
CONTEÚDO: PLANTA BAIXA		
MUNICÍPIO: CAMPO MAIOR - PI		
ENDEREÇO: RUA CAPITÃO FRANCISCO FÉLIX, 729		
ESCALA: INDICADA	DATA: ABRIL/2026	DESENHO: SECEPI

01
02

CAIXA D'ÁGUA

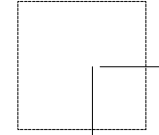

Ø75MM

22,26

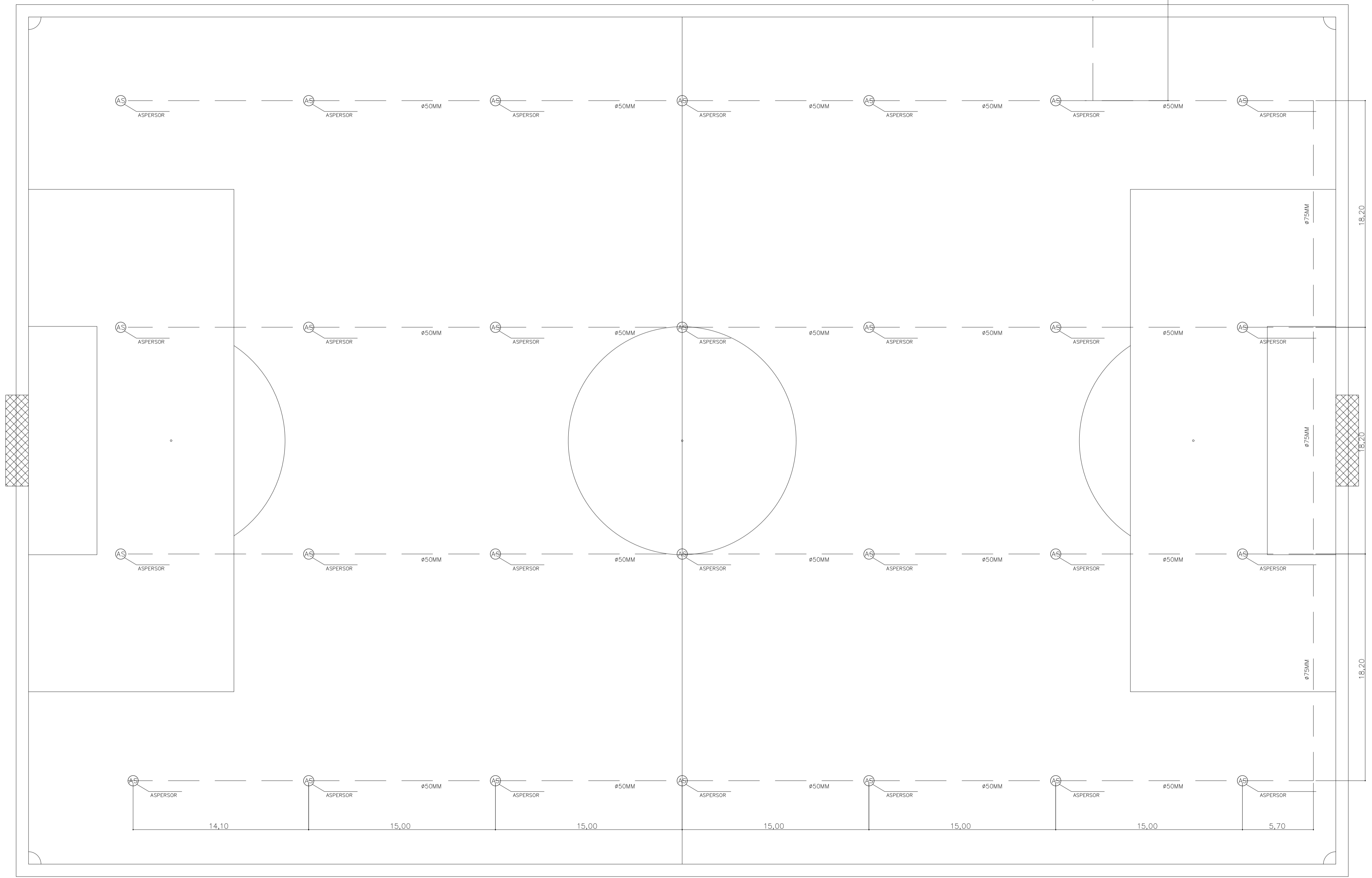

PLANTA BAIXA ESQUEMA DE IRRIGAÇÃO

ESC - 1 / 125

GOVERNO DO ESTADO DO PIAUÍ		
SECEPI - SECRETARIA DOS ESPORTES		
DEPARTAMENTO: SECEPI		
PROJETO: ESTÁDIO DEUSDETH MELO		
CONTEÚDO: PLANTA BAIXA ESQUEMA DE IRRIGAÇÃO		
MUNICÍPIO: CAMPO MAIOR - PI		
LOCALIDADE: SEDE DO MUNICÍPIO		
ESCALA: 1/125	DATA: ABRIL/2026	DESENHO: SECEPI

02 / 02



COORDENADAS GEOGRÁFICAS		
VÉRTICE	LATITUDE	LONGITUDE
P01	4°50'12.14"S	42°11'0.75"O
P02	4°50'11.18"S	42°11'2.11"O
P03	4°50'12.30"S	42°11'2.96"O
P04	4°50'13.31"S	42°11'1.56"O

1 PLANTA DE SITUAÇÃO

1:100

Plano de Recuperação do Ginásio Tabela de Serviços

Nº	Área/Local	Descrição
1	Quadra	Recuperação do piso da quadra poliesportiva
2	Quadra	Recuperação das arquibancadas
3	Quadra	Troca de telhas quebradas
4	Quadra	Recuperação da rampa de entrada e dos portões da quadra
5	Quadra	Troca de travess, instalação de tabelas de basquete e redes de vôlei
6	Quadra	Alambrado
7	Vestiários/banheiros	Vestiários e banheiros PCDs
8	Vestiários/banheiros	Troca de louças, portas, pintura e revestimentos quebrados
9	Vestiários/banheiros	Revisão das instalações sanitárias e hidráulicas
10	Corredor	Pintura geral
11	Salas do corredor	Pintura, iluminação, forro de gesso e vedação de fissuras e buracos
12	Salas do corredor	Vedação das portas dos fundos da quadra com alvenaria
13	Corredor fundos	Vedação de acesso com alvenaria e instalação de porta
14	Parte externa	Recuperação de calçadas
15	Parte externa	Pintura externa geral
16	Parte externa	Pintura e recuperação do palco da frente
17	Parte externa	Recuperação dos portões de entrada
18	Geral	Execução de nova iluminação da quadra e das salas
19	Fundo do ginásio	Reposição de telhas na cobertura
20	Fundo do ginásio	Instalação de proteção de zinco no fundo
21	Fundo do ginásio	Abertura de alvenaria e instalação de portas
22	Fundo do ginásio	Recuperação do palco externo

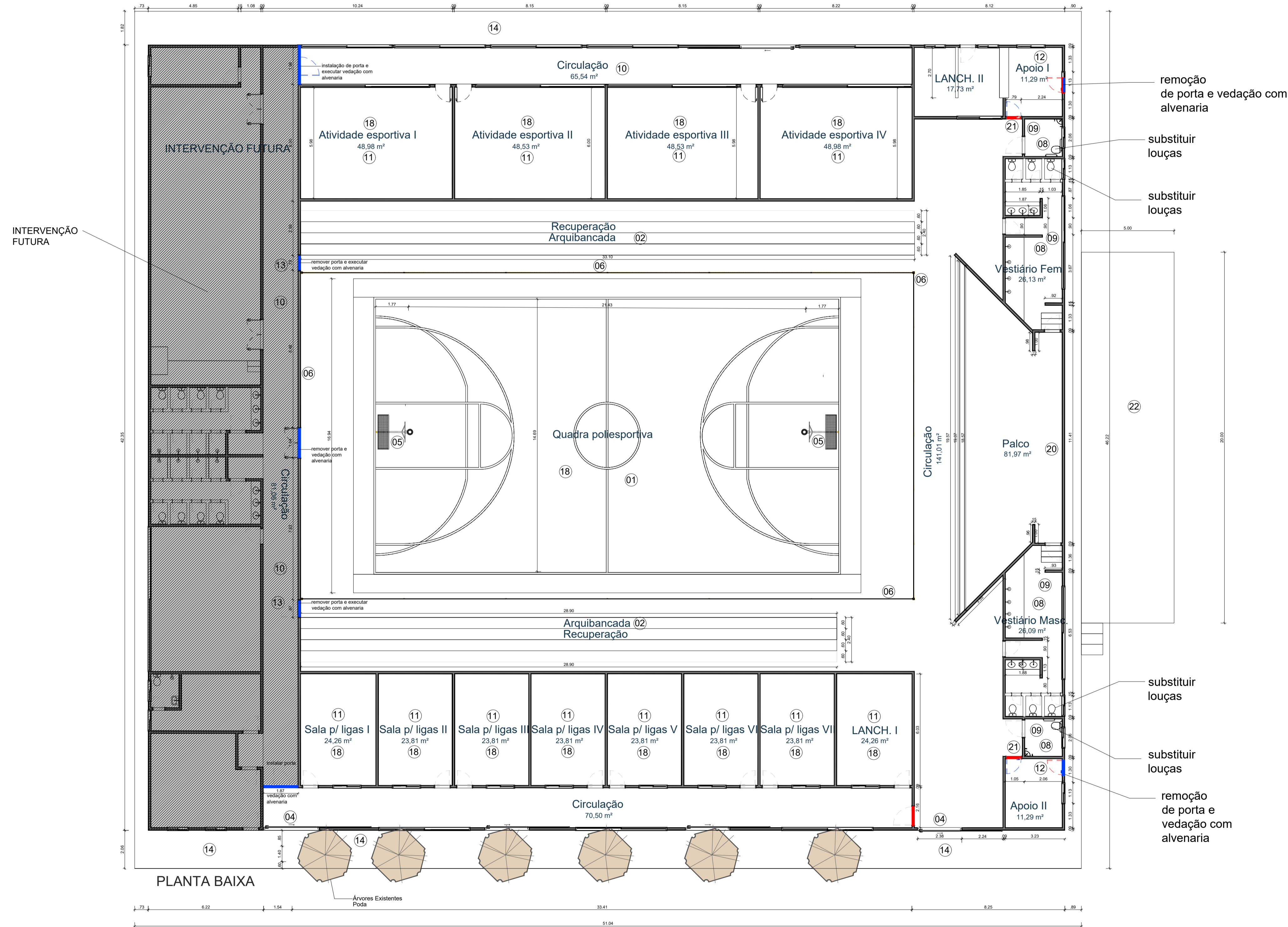

INTERVENÇÃO FUTURA

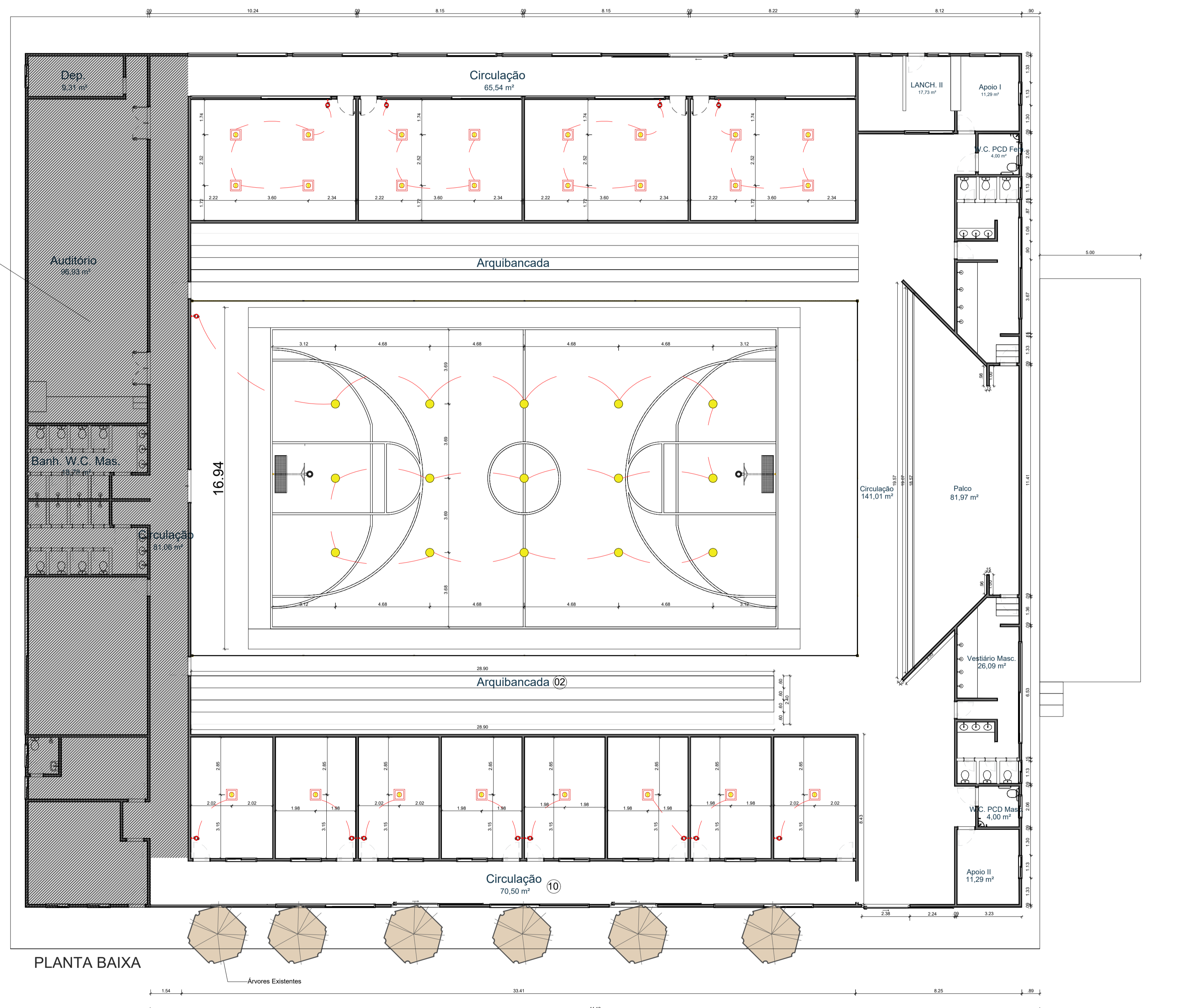

LEGENDA DE INTERRUPTORES

	Interruptor 4Way
	Interruptor 3Way
	Interruptor 3 Seções
	Interruptor 2 Seções
	Interruptor Simples

LEGENDA DE ILUMINAÇÃO

Símbolo	Descrição	Potência
	Painel LED sobrepor	30- 50 W
	Refletor LED	500 W

PLANTA BAIXA

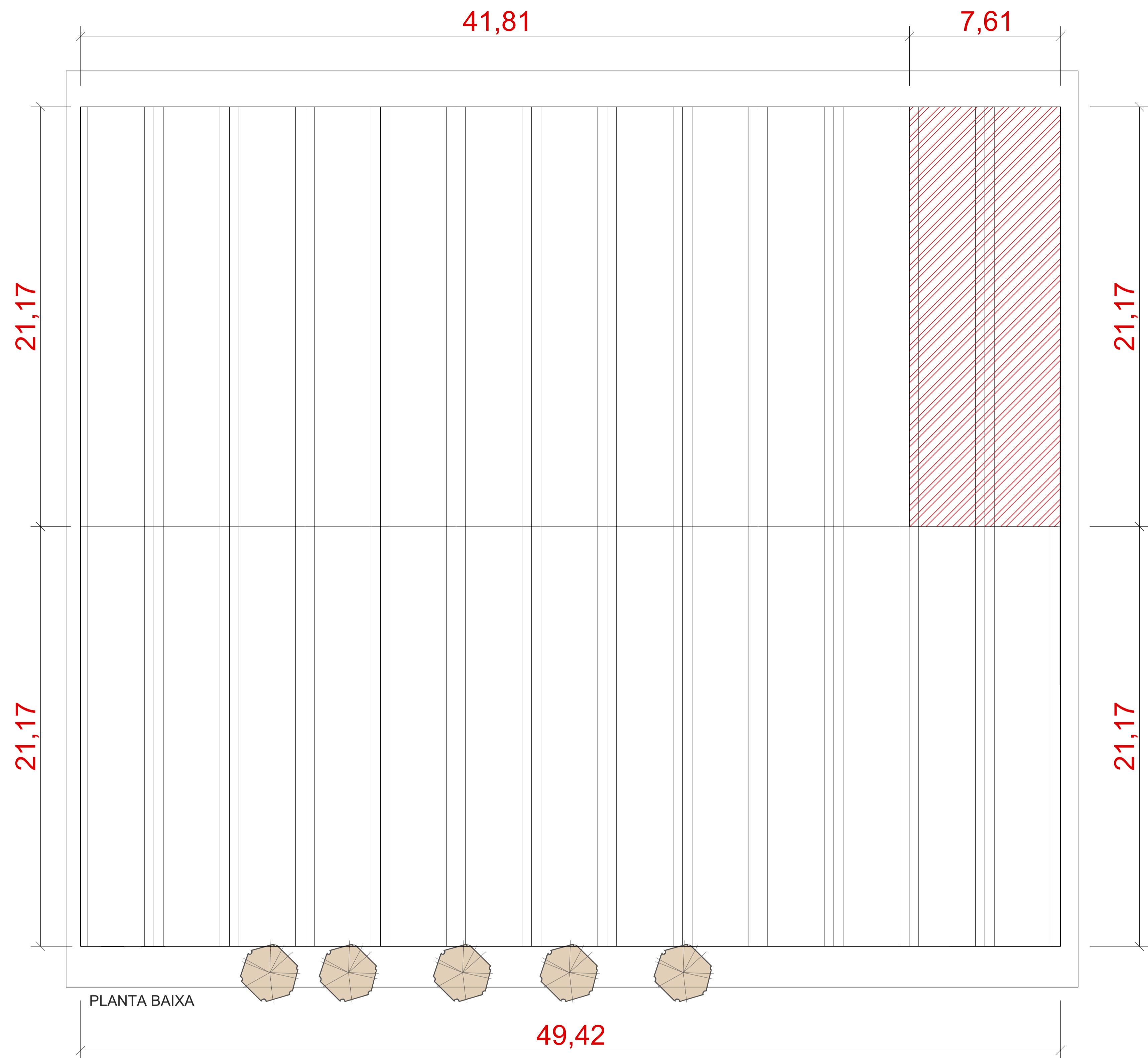

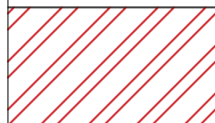
Hachura	Descrição
	Recomposição Cobertura

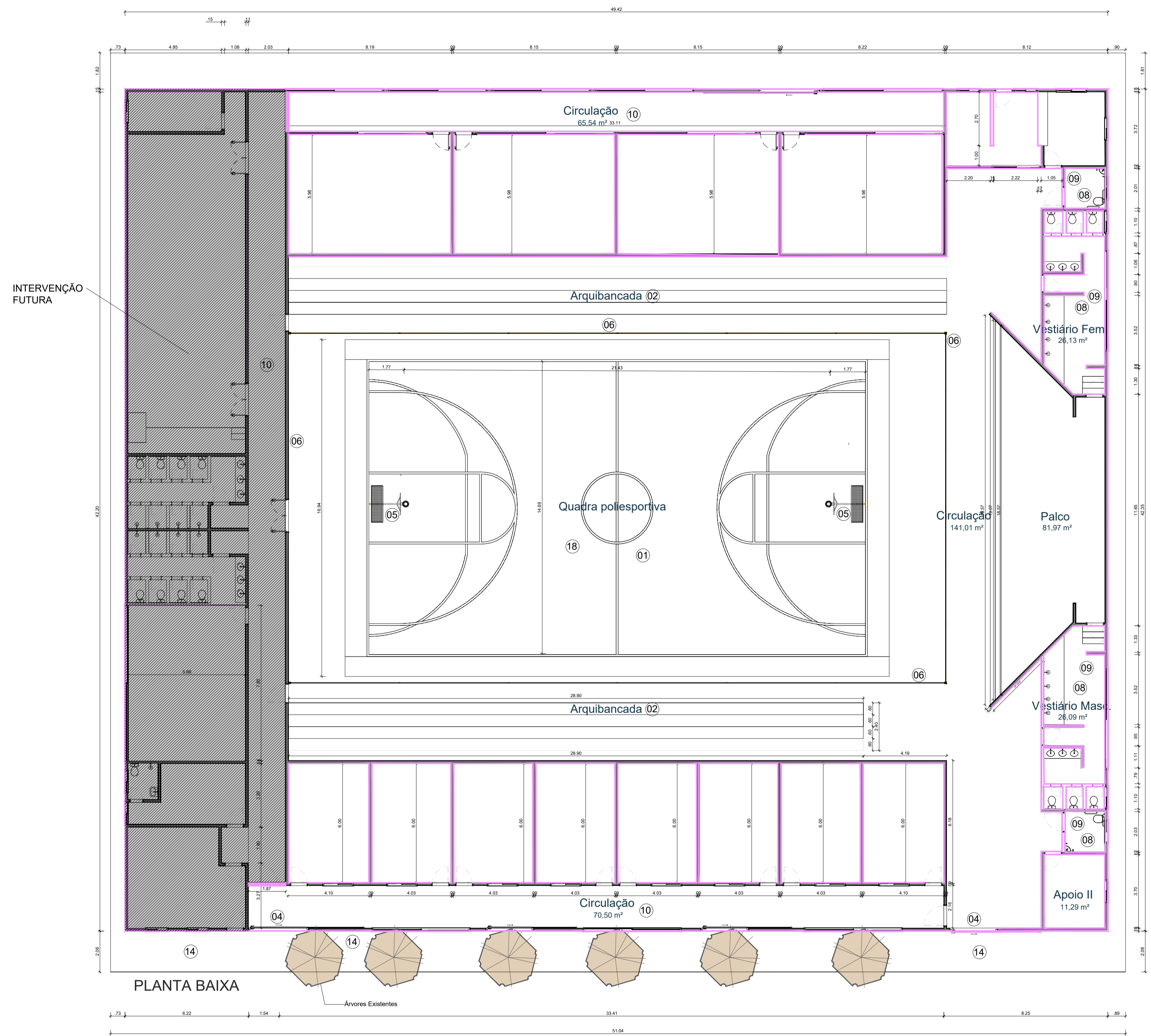

Legenda

Hachura	Descrição
	Pintura Látex Branco Neve

Documento assinado digitalmente
gov.br ERICH MATHEUS RODRIGUES DE ARAUJO
 Data: 23/04/2026 11:03:09 -0300
 Verifique em <https://validar.ig.br.gov.br/>

 GOVERNO DO ESTADO DO PIAUÍ SECEPI - SECRETARIA DOS ESPORTES		
DEPARTAMENTO: SECEPI		
PROJETO: REFORMA DE GINÁSIO POLIESPORTIVO		
CONTEÚDO: PLANTA DE PINTURA		
MUNICÍPIO: CAMPO MAIOR		
LOCALIDADE: SEDE DO MUNICÍPIO		
ESCALA: 1/100	DATA: MARÇO/2026	DESENHO: SECEPI

06
06

SECRETARIA
DOS ESPORTES - SECEPI



Obra
REFORMA DE EQUIPAMENTOS ESPORTIVOS NO MUNICÍPIO DE CAMPO
MAIOR - PI - ESTÁDIO DEUSDETH DE MELO

Bancos
SINAPI - 12/2025 - Piauí
ORSE - 11/2025 - Sergipe
SEINFRA - 028 - Ceará

B.D.I.
20,34%

Encargos Sociais
Não Desonerado:
Horista: 113,05%
Mensalista: 70,90%

Cronograma Físico e Financeiro

Item	Descrição	Total Por Etapa	30 DIAS	60 DIAS	90 DIAS	120 DIAS
1	SERVIÇOS PRELIMINARES	100,00%	25,00%	25,00%	25,00%	25,00%
		24.644,02	6.161,01	6.161,01	6.161,01	6.161,01
2	CAMPO DE FUTEBOL	100,00%	40,00%	40,00%	20,00%	
		431.169,31	172.467,72	172.467,72	86.233,86	
3	CISTERNA	100,00%	50,00%	25,00%	25,00%	
		59.676,00	29.838,00	14.919,00	14.919,00	
4	ILUMINAÇÃO	100,00%			50,00%	50,00%
		60.410,68			30.205,34	30.205,34
5	SERVIÇOS FINAIS	100,00%				100,00%
		26.787,94				26.787,94
Porcentagem			34,59%	32,11%	22,82%	10,48%
Custo			208.466,72	193.547,72	137.519,20	63.154,28
Porcentagem Acumulado			34,59%	66,7%	89,52%	100,0%
Custo Acumulado			208.466,72	402.014,44	539.533,64	602.687,95

Obra
REFORMA DE EQUIPAMENTOS ESPORTIVOS NO MUNICÍPIO DE CAMPO
MAIOR - PI - GINÁSIO POLIESPORTIVO

Bancos
SINAPI - 12/2025 - Piauí
ORSE - 11/2025 - Sergipe
SEINFRA - 028 - Ceará

B.D.I.
20,34%

Encargos Sociais
Não Desonerado:
Horista: 113,05%
Mensalista: 70,90%

Cronograma Físico e Financeiro

Item	Descrição	Total Por Etapa	30 DIAS	60 DIAS	90 DIAS	120 DIAS	150 DIAS	180 DIAS
1	SERVIÇOS PRELIMINARES	100,00%	20,00%	20,00%	20,00%	15,00%	15,00%	10,00%
		37.499,42	7.499,88	7.499,88	7.499,88	5.624,91	5.624,91	3.749,94
3	DEMOLIÇÕES E RETIRADAS	100,00%	100,00%					
		25.804,62	25.804,62					
4	ALVENARIA E REBOCO	100,00%	100,00%					
		2.829,50	2.829,50					
5	RECUPERAÇÃO PAVIMENTAÇÃO GERAL E ARQUIBANCADAS	100,00%		40,00%	40,00%	20,00%		
		38.472,00		15.388,80	15.388,80	7.694,40		
6	ALAMBRADO	100,00%				50,00%	50,00%	
		27.061,17				13.530,59	13.530,59	
7	INSTALAÇÕES ELÉTRICAS	100,00%	40,00%	40,00%	20,00%			
		160.966,56	64.386,62	64.386,62	32.193,31			
8	INSTALAÇÕES HIDRÁULICA E HIDROSANITÁRIAS	100,00%			30,00%	30,00%	40,00%	
		39.425,26			11.827,58	11.827,58	15.770,10	
9	COBERTURA	100,00%				50,00%	50,00%	
		22.051,55				11.025,78	11.025,78	
10	REVESTIMENTOS	100,00%				40,00%	40,00%	20,00%
		56.510,91				22.604,36	22.604,36	11.302,18
11	FORRO	100,00%					50,00%	50,00%
		41.949,93					20.974,97	20.974,97
12	PINTURA	100,00%				40,00%	40,00%	20,00%
		473.455,04				189.382,02	189.382,02	94.691,01
13	ESQUADRIAS	100,00%			50,00%	50,00%		
		95.737,69			47.868,85	47.868,85		
14	RECUPERAÇÃO DO PALCO EXTERNO	100,00%					100,00%	
		14.716,90					14.716,90	
16	SERVIÇOS COMPLEMENTARES	100,00%		10,00%	10,00%	20,00%	20,00%	40,00%
		32.779,22		3.277,92	3.277,92	6.555,84	6.555,84	13.111,69
17	SERVIÇOS FINAIS	100,00%						100,00%
		7.887,94						7.887,94
Porcentagem			9,33%	8,41%	10,96%	29,35%	27,87%	14,09%
Custo			100.520,62	90.553,23	118.056,34	316.114,32	300.185,46	151.717,72
Porcentagem Acumulado			9,33%	17,74%	28,7%	58,05%	85,91%	100,0%
Custo Acumulado			100.520,62	191.073,85	309.130,19	625.244,51	925.429,97	1.077.147,71

DIRETORIA TÉCNICA DE ENGENHARIA**REFORMA DE EQUIPAMENTOS ESPORTIVOS NO MUNICÍPIO DE CAMPO MAIOR - PI****MODALIDADE:**

S/ DESONERAÇÃO

LSO - LEIS E ENCARGOS SOCIAIS

ENCARGOS SOCIAIS SOBRE A MÃO DE OBRA					
CÓDIGO	DESCRIÇÃO	COM DESONERAÇÃO		SEM DESONERAÇÃO	
		HORISTA %	MENSALISTA %	HORISTA %	MENSALISTA %
GRUPO A					
A1	INSS	0,00%	0,00%	20,00%	20,00%
A2	SESI	1,50%	1,50%	1,50%	1,50%
A3	SENAI	1,00%	1,00%	1,00%	1,00%
A4	INCRA	0,20%	0,20%	0,20%	0,20%
A5	SEBRAE	0,60%	0,60%	0,60%	0,60%
A6	Salário Educação	2,50%	2,50%	2,50%	2,50%
A7	Seguro Contra Acidentes de Trabalho	3,00%	3,00%	3,00%	3,00%
A8	FGTS	8,00%	8,00%	8,00%	8,00%
A9	SECONCI	0,00%	0,00%	0,00%	0,00%
A	Total	16,80%	16,80%	36,80%	36,80%
GRUPO B					
B1	Repouso Semanal Remunerado	17,82%	Não incide	17,82%	Não incide
B2	Feriados	3,95%	Não incide	3,95%	Não incide
B3	Auxílio - Enfermidade	0,87%	0,66%	0,87%	0,66%
B4	13º Salário	10,95%	8,33%	10,95%	8,33%
B5	Licença Paternidade	0,07%	0,05%	0,07%	0,05%
B6	Faltas Justificadas	0,73%	0,56%	0,73%	0,56%
B7	Dias de Chuvas	1,19%	Não incide	1,19%	Não incide
B8	Auxílio Acidente de Trabalho	0,10%	0,08%	0,10%	0,08%
B9	Férias Gozadas	11,47%	8,72%	11,47%	8,72%
B10	Salário Maternidade	0,04%	0,03%	0,04%	0,03%
B	Total	47,19%	18,43%	47,19%	18,43%
GRUPO C					
C1	Aviso Prévio Indenizado	5,30%	4,03%	5,30%	4,03%
C2	Aviso Prévio Trabalhado	0,12%	0,09%	0,12%	0,09%
C3	Férias Indenizadas	2,40%	1,83%	2,40%	1,83%
C4	Depósito Rescisão Sem Justa Causa	2,95%	2,24%	2,95%	2,24%
C5	Indenização Adicional	0,45%	0,34%	0,45%	0,34%
C	Total	11,22%	8,53%	11,22%	8,53%
GRUPO D					
D1	Reincidência de Grupo A sobre Grupo B	7,93%	3,10%	17,37%	6,78%
D2	Reincidência de Grupo A sobre Aviso Prévio Trabalhado e Reincidência do FGTS sobre Aviso Prévio Indenizado	0,44%	0,34%	0,47%	0,36%
D	Total	8,37%	3,44%	17,84%	7,14%
TOTAL(A+B+C+D)		83,58%	47,20%	113,05%	70,90%

Fonte: Informação Dias de Chuva – INMET

SECRETARIA
DOS **ESPORTES** - SECEPI



Obra
REFORMA DE EQUIPAMENTOS ESPORTIVOS NO MUNICÍPIO DE CAMPO
MAIOR - PI - ESTÁDIO DEUSDETH DE MELO

Bancos
SINAPI - 12/2025 - Piauí
ORSE - 11/2025 - Sergipe
SEINFRA - 028 - Ceará

Memória de Cálculo

Item	Código	Banco	Descrição	Und	Quant.
1			SERVIÇOS PRELIMINARES		
1.1	CP-01	Próprio	ADMINISTRAÇÃO LOCAL DA OBRA	MÊS	4
1.2	C4541	SEINFRA	PLACA PADRÃO DE OBRA, TIPO BANNER	m ²	3
1.3	CP-02	Próprio	ELABORAÇÃO DE PROJETOS EXECUTIVOS DE ENGENHARIA	UT	1
2			CAMPO DE FUTEBOL		
2.1			IRRIGAÇÃO DO CAMPO		

2.1.1	10538	ORSE	Fornecimento e assentamento de tubo pvc p/irrigação d=50mm, PN-40, linha Irriga-LF, Tigre ou similar	m	300
2.1.2	10537	ORSE	Fornecimento e assentamento de tubo pvc p/irrigação d=75mm, PN-80, linha Irriga-LF, Tigre ou similar	m	250
2.1.3	89503	SINAPI	CURVA 90 GRAUS, PVC, SOLDÁVEL, DN 50MM, INSTALADO EM PRUMADA DE ÁGUA - FORNECIMENTO E INSTALAÇÃO. AF_06/2022	UN	4
2.1.4	C2384	SEINFRA	TÊ PVC SOLD. MARROM D= 50mm (1 1/2")	UN	24
2.1.5	C2382	SEINFRA	TÊ PVC SOLD. MARROM D= 32mm (1")	UN	56
2.1.6	C0490	SEINFRA	BUCHA REDUÇÃO PVC ROSC. D=1 1/2"X1" (50X32mm)	UN	32
2.1.7	94658	SINAPI	ADAPTADOR CURTO COM BOLSA E ROSCA PARA REGISTRO, PVC, SOLDÁVEL, DN 32 MM X 1", INSTALADO EM RESERVAÇÃO PREDIAL DE ÁGUA - FORNECIMENTO E INSTALAÇÃO. AF_04/2024	UN	22
2.1.8	89381	SINAPI	LUVA COM BUCHA DE LATÃO, PVC, SOLDÁVEL, DN 25MM X 3/4, INSTALADO EM RAMAL OU SUB-RAMAL DE ÁGUA - FORNECIMENTO E INSTALAÇÃO. AF_06/2022	UN	61
2.1.9	C0497	SEINFRA	BUCHA REDUÇÃO PVC ROSC. D=1"X3/4" (32X25mm)	UN	61
2.1.10	8984	ORSE	Válvula solenoide p/irrigação modelo 75 - DV 3/4", marca Rain Bird ou similar	un	10
2.1.11	8975	ORSE	Aspersor tipo spray, ref. 1804 SAM, marca Rain Bird ou similarCaixa de válvula 60x55x37cm com tampa modelo VB STD6	un	72
2.1.12	8992	ORSE	Controlador central p/sist.de irrigação modelo ESP-LX modular, 16 estações, gabinete de parede, Rain Bird ou similar	un	1
2.1.13	8982	ORSE	Caixa plastica redonda p/ 1 válvula Rain Bird, de 6", c/corpo e tampa	un	10

2.1.14	888	ORSE	Tubo aço galvanizado c/costura 1 1/2" (40mm), p/condução fluidos, classe leve, e=3,00mm, 3,48kg/m, NBR-5580	m	5
2.1.15	99622	SINAPI	VÁLVULA DE RETENÇÃO HORIZONTAL, DE BRONZE, ROSCÁVEL, 1 1/2" - FORNECIMENTO E INSTALAÇÃO. AF_08/2021	UN	1
2.1.16	102121	SINAPI	INSTALAÇÃO DE MOTO BOMBA HORIZONTAL ATÉ 10 CV, HM 75 A 80 M, Q 25,4 A 48 M3/H (SEM FORNECIMENTO). AF_11/2025_PS	UN	1
2.1.17	89449	SINAPI	TUBO, PVC, SOLDÁVEL, DE 50MM, INSTALADO EM PRUMADA DE ÁGUA - FORNECIMENTO E INSTALAÇÃO. AF_06/2022	M	150
2.1.18	89501	SINAPI	JOELHO 90 GRAUS, PVC, SOLDÁVEL, DN 50MM, INSTALADO EM PRUMADA DE ÁGUA - FORNECIMENTO E INSTALAÇÃO. AF_06/2022	UN	5
2.1.19	89402	SINAPI	TUBO, PVC, SOLDÁVEL, DE 25MM, INSTALADO EM RAMAL DE DISTRIBUIÇÃO DE ÁGUA - FORNECIMENTO E INSTALAÇÃO. AF_06/2022	M	80
2.1.20	89440	SINAPI	TE, PVC, SOLDÁVEL, DN 25MM, INSTALADO EM RAMAL DE DISTRIBUIÇÃO DE ÁGUA - FORNECIMENTO E INSTALAÇÃO. AF_06/2022	UN	4
2.1.21	90373	SINAPI	JOELHO 90 GRAUS COM BUCHA DE LATÃO, PVC, SOLDÁVEL, DN 25MM, X 1/2 INSTALADO EM RAMAL OU SUB-RAMAL DE ÁGUA - FORNECIMENTO E INSTALAÇÃO. AF_06/2022	UN	5
2.2			ÁREA DE JOGO		
2.2.1	10234	ORSE	Gramma esmeralda em placas, fornecimento e plantio	m ²	7800
2.2.1	98525	SINAPI	LIMPEZA MECANIZADA DE CAMADA VEGETAL, VEGETAÇÃO E PEQUENAS ÁRVORES (DIÂMETRO DE TRONCO MENOR QUE 0,20 M), COM TRATOR DE ESTEIRAS. AF_03/2024	m ²	7800
2.2.2	100981	SINAPI	CARGA, MANOBRA E DESCARGA DE ENTULHO EM CAMINHÃO BASCULANTE 6 M³ - CARGA COM ESCAVADEIRA HIDRÁULICA (CAÇAMBA DE 0,80 M³ / 111 HP) E DESCARGA LIVRE (UNIDADE: M3). AF_07/2020	m ³	780

2.2.2	93588	SINAPI	TRANSPORTE COM CAMINHÃO BASCULANTE DE 10 M³, EM VIA URBANA EM LEITO NATURAL (UNIDADE: M3XKM). AF_07/2020	M3XKM	780
2.2.3	2459	ORSE	Demarcação de campo de futebol com utilização de cal	m	420
2.2.4	13352	ORSE	Manutenção do gramado do campo de futebol durante 3 meses com corte da grama e retirada de ervas daninhas	m²	7800
3			CISTERNA		
3.1			DEMOLIÇÃO DA CISTERNA EXISTENTE		
3.1.1	97625	SINAPI	DEMOLIÇÃO DE ALVENARIA PARA QUALQUER TIPO DE BLOCO, DE FORMA MECANIZADA, SEM REAPROVEITAMENTO. AF_09/2023	m³	31,25
3.2			CONSTRUÇÃO NOVA CISTERNA		
3.2.1	105009	SINAPI	LOCAÇÃO CONVENCIONAL DE OBRA, UTILIZANDO GABARITO DE TÁBUAS CORRIDAS PONTALETADAS A CADA 1,50M - 2 UTILIZAÇÕES. AF_03/2024	M	16,52
3.2.2	93358	SINAPI	ESCAVAÇÃO MANUAL DE VALA. AF_09/2024	m³	29,57
3.2.3	93382	SINAPI	REATERRO MANUAL DE VALAS, COM COMPACTADOR DE SOLOS DE PERCUSSÃO. AF_08/2023	m³	16,99
3.2.4	97113	SINAPI	APLICAÇÃO DE LONA PLÁSTICA PARA EXECUÇÃO DE PAVIMENTOS DE CONCRETO. AF_04/2022	m²	9,73
3.2.5	95241	SINAPI	LASTRO DE CONCRETO MAGRO, APLICADO EM PISOS, LAJES SOBRE SOLO OU RADIERS, ESPESSURA DE 5 CM. AF_01/2024	m²	0,49
3.2.6	92769	SINAPI	ARMAÇÃO DE LAJE DE ESTRUTURA CONVENCIONAL DE CONCRETO ARMADO UTILIZANDO AÇO CA-50 DE 6,3 MM - MONTAGEM. AF_06/2022	KG	77,48
3.2.7	104917	SINAPI	ARMAÇÃO DE SAPATA ISOLADA, VIGA BALDRAME E SAPATA CORRIDA UTILIZANDO AÇO CA-50 DE 6,3 MM - MONTAGEM. AF_01/2024	KG	71,58

3.2.8	96545	SINAPI	ARMAÇÃO DE BLOCO UTILIZANDO AÇO CA-50 DE 8 MM - MONTAGEM. AF_01/2024	KG	47,56
3.2.9	92270	SINAPI	FABRICAÇÃO DE FÔRMA PARA VIGAS, COM MADEIRA SERRADA, E = 25 MM. AF_09/2020	m ²	11,85
3.2.10	97096	SINAPI	CONCRETAGEM DE RADIER, PISO DE CONCRETO OU LAJE SOBRE SOLO, FCK 30 MPA - LANÇAMENTO, ADENSAMENTO E ACABAMENTO. AF_09/2021	m ³	1,85
3.2.11	96557	SINAPI	CONCRETAGEM DE BLOCO DE COROAMENTO OU VIGA BALDRAME, FCK 30 MPA, COM USO DE BOMBA - LANÇAMENTO, ADENSAMENTO E ACABAMENTO. AF_01/2024	m ³	0,63
3.2.12	10951	ORSE	Alvenaria bloco concreto estrutural 19x19x39cm, fbk até 6 mpa, esp = 0,19m, com argamassa traço t5 - 1:2:8 (cimento/cal/areia), junta 1cm - Rev.01	m ²	8,8
3.2.13	106005	SINAPI	EXECUÇÃO DE CANALETA DE CONCRETO ARMADO MOLDADA IN LOCO, ESPESSURA DE 0,1 M, GEOMETRIA QUADRADA, COM DIMENSÕES INTERNAS: L=0,25 M; H=0,25 M. AF_05/2025	M	4,4
3.2.13	106005	SINAPI	EXECUÇÃO DE CANALETA DE CONCRETO ARMADO MOLDADA IN LOCO, ESPESSURA DE 0,1 M, GEOMETRIA QUADRADA, COM DIMENSÕES INTERNAS: L=0,25 M; H=0,25 M. AF_05/2025	M	4,4
3.2.14	96545	SINAPI	ARMAÇÃO DE BLOCO UTILIZANDO AÇO CA-50 DE 8 MM - MONTAGEM. AF_01/2024	KG	13,05
3.2.15	96557	SINAPI	CONCRETAGEM DE BLOCO DE COROAMENTO OU VIGA BALDRAME, FCK 30 MPA, COM USO DE BOMBA - LANÇAMENTO, ADENSAMENTO E ACABAMENTO. AF_01/2024	m ³	1,41
3.2.16	105944	SINAPI	CONCRETAGEM DE VALETA/ CANALETA MOLDADA IN LOCO. AF_05/2025	m ³	0,84
3.2.17	98557	SINAPI	IMPERMEABILIZAÇÃO DE SUPERFÍCIE COM EMULSÃO ASFÁLTICA, 2 DEMÃOS. AF_09/2023	m ²	16,5
3.2.18	104411	SINAPI	CHAPISCO APLICADO EM ALVENARIA E ESTRUTURAS DE CONCRETO INTERNAS, COM EQUIPAMENTO DE PROJEÇÃO. ARGAMASSA TRAÇO 1:3 COM PREPARO EM BETONEIRA 400 L. AF_10/2022	m ²	7,5

3.2.19	88629	SINAPI	ARGAMASSA TRAÇO 1:3 (EM VOLUME DE CIMENTO E AREIA MÉDIA ÚMIDA), PREPARO MANUAL. AF_08/2019	m³	7,5
3.2.20	98546	SINAPI	IMPERMEABILIZAÇÃO DE SUPERFÍCIE COM MANTA ASFÁLTICA, UMA CAMADA, INCLUSIVE APLICAÇÃO DE PRIMER ASFÁLTICO, E=4MM. AF_09/2023	m²	9,86
3.2.21	88629	SINAPI	ARGAMASSA TRAÇO 1:3 (EM VOLUME DE CIMENTO E AREIA MÉDIA ÚMIDA), PREPARO MANUAL. AF_08/2019	m³	7,5
3.2.22	87879	SINAPI	CHAPISCO APLICADO EM ALVENARIAS E ESTRUTURAS DE CONCRETO INTERNAS, COM COLHER DE PEDREIRO. ARGAMASSA TRAÇO 1:3 COM PREPARO EM BETONEIRA 400L. AF_10/2022	m²	16,5
3.2.23	87786	SINAPI	EMBOÇO OU MASSA ÚNICA EM ARGAMASSA TRAÇO 1:2:8, PREPARO MANUAL, APLICADA MANUALMENTE EM PANOS DE FACHADA COM PRESENÇA DE VÃOS, ESPESSURA DE 45 MM. AF_08/2022	m²	16,5
3.2.24	98546	SINAPI	IMPERMEABILIZAÇÃO DE SUPERFÍCIE COM MANTA ASFÁLTICA, UMA CAMADA, INCLUSIVE APLICAÇÃO DE PRIMER ASFÁLTICO, E=4MM. AF_09/2023	m²	16,5
3.2.25	87375	SINAPI	ARGAMASSA TRAÇO 1:6 (EM VOLUME DE CIMENTO E AREIA MÉDIA ÚMIDA) PARA CONTRAPISO, PREPARO MANUAL. AF_08/2019	m³	16,5
3.2.26	93382	SINAPI	REATERRO MANUAL DE VALAS, COM COMPACTADOR DE SOLOS DE PERCUSSÃO. AF_08/2023	m³	13,96
3.2.27	100981	SINAPI	CARGA, MANOBRA E DESCARGA DE ENTULHO EM CAMINHÃO BASCULANTE 6 M³ - CARGA COM ESCAVADEIRA HIDRÁULICA (CAÇAMBA DE 0,80 M³ / 111 HP) E DESCARGA LIVRE (UNIDADE: M3). AF_07/2020	m³	19,51
3.3			PROTEÇÃO		
3.3.1	106459	SINAPI	CERCA COM MOURÕES DE CONCRETO, RETO, H=2,30 M, ESPAÇAMENTO DE 2,5 M, CRAVADOS 0,5 M, COM 4 FIOS DE ARAME FARPADO Nº 14 OU 16 CLASSE 250 - FORNECIMENTO E INSTALAÇÃO. AF_12/2025	M	25
4			ILUMINAÇÃO		

4.1	SECEPI48	Próprio	CONJUNTO REFLETORES, MONTADO EM CRUZETA METÁLICAS E LÂMPADAS LED 1000W COMPLETA - FORNECIMENTO E INSTALAÇÃO	CJ	6
4.2	91927	SINAPI	CABO DE COBRE FLEXÍVEL ISOLADO, 2,5 MM ² , ANTI-CHAMA 0,6/1,0 KV, PARA CIRCUITOS TERMINAIS - FORNECIMENTO E INSTALAÇÃO. AF_03/2023	M	300
4.3	91929	SINAPI	CABO DE COBRE FLEXÍVEL ISOLADO, 4 MM ² , ANTI-CHAMA 0,6/1,0 KV, PARA CIRCUITOS TERMINAIS - FORNECIMENTO E INSTALAÇÃO. AF_03/2023	M	200
4.4	91935	SINAPI	CABO DE COBRE FLEXÍVEL ISOLADO, 16 MM ² , ANTI-CHAMA 0,6/1,0 KV, PARA CIRCUITOS TERMINAIS - FORNECIMENTO E INSTALAÇÃO. AF_03/2023	M	200
4.5	93673	SINAPI	DISJUNTOR TRIPOLAR TIPO DIN, CORRENTE NOMINAL DE 50A - FORNECIMENTO E INSTALAÇÃO. AF_07/2025	UN	8
4.6	93657	SINAPI	DISJUNTOR MONOPOLAR TIPO DIN, CORRENTE NOMINAL DE 32A - FORNECIMENTO E INSTALAÇÃO. AF_07/2025	UN	6
4.7	96986	SINAPI	HASTE DE ATERRAMENTO, DIÂMETRO 3/4", COM 3 METROS - FORNECIMENTO E INSTALAÇÃO. AF_08/2023	UN	8
4.8	91872	SINAPI	ELETRODUTO RÍGIDO ROSCÁVEL, PVC, DN 32 MM (1"), PARA CIRCUITOS TERMINAIS, INSTALADO EM PAREDE - FORNECIMENTO E INSTALAÇÃO. AF_03/2023	M	80
4.9	93008	SINAPI	ELETRODUTO RÍGIDO ROSCÁVEL, PVC, DN 50 MM (1 1/2"), PARA REDE ENTERRADA DE DISTRIBUIÇÃO DE ENERGIA ELÉTRICA - FORNECIMENTO E INSTALAÇÃO. AF_12/2021	M	80
4.10	12140	ORSE	Abraçadeira metálica tipo "D" de 1"	un	18
4.11	CP05	Próprio	SUORTE CRUZETA EM FERRO GALVANIZADO, COM PINTURA EPOXI, PARA FIXAÇÃO DE REFLETORES	UN	18
5			SERVIÇOS FINAIS		
5.1			PLACA DE INAUGURAÇÃO		
5.1.1	11986	ORSE	Placa de inauguração em alumínio com Acrílico, 80x60cm, com logomarca e moldura	un	2

5.2			LIMPEZA FINAL		
5.2.1	2450	ORSE	Limpeza geral	m ²	7500

SECRETARIA
DOS **ESPORTES** - SECEPI



GOVERNO DO
PIAUI
AQUI TEM TRABALHO.
AQUI TEM FUTURO.

Obra
REFORMA DE EQUIPAMENTOS ESPORTIVOS NO MUNICÍPIO DE CAMPO
MAIOR - PI - GINÁSIO POLIESPORTIVO

Bancos
SINAPI - 12/2025 - Piauí
ORSE - 11/2025 - Sergipe
SEINFRA - 028 - Ceará

Memória de Cálculo

Item	Código	Banco	Descrição	Und	Quant.
1			SERVIÇOS PRELIMINARES		
1.1			SERVIÇOS INICIAIS		
1.1.1	CP-01	Próprio	ADMINISTRAÇÃO LOCAL DA OBRA	MÊS	6
1.1.2	103689	SINAPI	FORNECIMENTO E INSTALAÇÃO DE PLACA DE OBRA COM CHAPA GALVANIZADA E ESTRUTURA DE MADEIRA. AF_03/2022_PS	m ²	3
1.1.3	CP-02	Próprio	ELABORAÇÃO DE PROJETOS EXECUTIVOS DE ENGENHARIA	UT	1
3			DEMOLIÇÕES E RETIRADAS		

3.2	C1074	SEINFRA	DEMOLIÇÃO DE REVESTIMENTO C/CERÂMICAS	m ²	177
3.5	C1065	SEINFRA	DEMOLIÇÃO DE PISO CERÂMICO SOBRE LASTRO DE CONCRETO	m ²	277
3.9	C1043	SEINFRA	DEMOLIÇÃO DE ALVENARIA DE TIJOLOS S/ REAPROVEITAMENTO	m ³	3,36
3.11	97640	SINAPI	REMOÇÃO DE FORROS DE DRYWALL, PVC E FIBROMINERAL, DE FORMA MANUAL, SEM REAPROVEITAMENTO. AF_09/2023	m ²	465,83
3.15	2095	ORSE	Remoção de vaso sanitário	un	12
3.16	90443	SINAPI	RASGO LINEAR MANUAL EM ALVENARIA, PARA RAMAIS/ DISTRIBUIÇÃO DE INSTALAÇÕES HIDRÁULICAS, DIÂMETROS MENORES OU IGUAIS A 40 MM. AF_09/2023	M	145
4			ALVENARIA E REBOCO		
4.1	C0062	SEINFRA	ALVENARIA ESTRUTURAL DE BLOCO CERÂMICO (14X19X39cm) ESP.=14cm	m ²	15,5
4.2	C3408	SEINFRA	REBOCO C/ ARGAMASSA DE CIMENTO E AREIA S/ PENEIRAR, TRAÇO 1:3	m ²	26,5
4.3	3311	ORSE	Chapisco em parede com argamassa traço t2 - 1:3 (cimento / areia / adesivo bianco) - Revisado 08/2015	m ²	26,5
5			RECUPERAÇÃO PAVIMENTAÇÃO GERAL E ARQUIBANCADAS		
5.3	95241	SINAPI	LASTRO DE CONCRETO MAGRO, APLICADO EM PISOS, LAJES SOBRE SOLO OU RADIERS, ESPESSURA DE 5 CM. AF_01/2024	m ²	480
5.4	102491	SINAPI	PINTURA DE PISO COM TINTA ACRÍLICA, APLICAÇÃO MANUAL, 2 DEMÃOS, INCLUSO FUNDO PREPARADOR. AF_05/2021	m ²	480
6			ALAMBRADO		

6.1	12775	ORSE	Alambrado com tela de arame galvanizado fio 12 bwg, malha 3", com tubo de aço galvanizado 3"(vertical) e de 1.1/2"(horizontal superior), formando quadros de 3,10 x 2.50 m, assentada sobre alambrado existente	m ²	50
6.2	100761	SINAPI	PINTURA COM TINTA ALQUÍDICA DE ACABAMENTO (ESMALTE SINTÉTICO FOSCO) PULVERIZADA SOBRE SUPERFÍCIES METÁLICAS (EXCETO PERFIL) EXECUTADO EM OBRA (02 DEMÃOS). AF_01/2020_PE	m ²	299
7			INSTALAÇÕES ELÉTRICAS		
7.1	11186	ORSE	Cabo cobre flexível, não halogenado, 2,5mm ² - 450/750V / 70°	m	1200
7.2	11187	ORSE	Cabo cobre flexível, não halogenado, 4,0mm ² - 450/750V / 70°	m	1200
7.3	11188	ORSE	Cabo cobre flexível, não halogenado, 6,0mm ² - 450/750V / 70°	m	800
7.4	354	ORSE	Eletroduto de pvc rígido roscável, diâm = 32mm (1")	m	800
7.5	353	ORSE	Eletroduto de pvc rígido roscável, diâm = 25mm (3/4")	m	550
7.6	399	ORSE	Eletroduto flexível de pvc (sanfonado), diâm = 25mm (3/4")	m	1000
7.7	355	ORSE	Eletroduto de pvc rígido roscável, diâm = 40mm (1 1/4")	m	80
7.8	1108	ORSE	Curva 45° de pvc rígido soldável, marrom diâm = 25mm	un	26
7.9	1109	ORSE	Curva 45° de pvc rígido soldável, marrom diâm = 32mm	un	36
7.10	1304	ORSE	Luva de pvc rígido roscável diâm = 1"	un	22
7.11	1299	ORSE	Luva de correr de pvc rígido roscável diâm = 1/2"	un	12
7.12	93660	SINAPI	DISJUNTOR BIPOLAR TIPO DIN, CORRENTE NOMINAL DE 10A - FORNECIMENTO E INSTALAÇÃO. AF_07/2025	UN	20

7.13	93661	SINAPI	DISJUNTOR BIPOLAR TIPO DIN, CORRENTE NOMINAL DE 16A - FORNECIMENTO E INSTALAÇÃO. AF_07/2025	UN	15
7.14	93663	SINAPI	DISJUNTOR BIPOLAR TIPO DIN, CORRENTE NOMINAL DE 25A - FORNECIMENTO E INSTALAÇÃO. AF_07/2025	UN	18
7.15	C1482	SEINFRA	INTERRUPTOR DUAS TECLAS PARALELO E TOMADA 10A 250V	UN	10
7.16	C1494	SEINFRA	INTERRUPTOR UMA TECLA SIMPLES 10A 250V	UN	42
7.18	11571	ORSE	Tomada para ar condicionado, com caixa pvc e disjuntor bi-polar 20 a, embutida	un	18
7.19	C2493	SEINFRA	TOMADA UNIVERSAL 10A 250V	UN	45
7.21	C3575	SEINFRA	HASTE DE FERRO GALVANIZADO 1.20m PARA ATERRAMENTO - PADRÃO POPULAR	UN	9
7.22	7904	ORSE	Clips 3/8" para haste de aterramento galvanizada ref:TEL-5238 - Rev - 02	un	9
7.23	98111	SINAPI	CAIXA DE INSPEÇÃO PARA ATERRAMENTO, CIRCULAR, EM POLIETILENO, DIÂMETRO INTERNO = 0,3 M. AF_12/2020	UN	9
7.24	C0521	SEINFRA	CABO COBRE NU 50MM2	M	150
7.25	SECEPI 0023	Próprio	REFLETOR SLIM LED 500 W IP 67 - FORNECIMENTO E INSTALAÇÃO	und	22
7.26	13176	ORSE	Luminária sobrepor quadrada Led 24W*, 6500K G- Light ou similar	un	88
7.27	3401	ORSE	Interruptor 01 seção simples	un	30
7.28	12094	ORSE	Lâmpada PAR 30 Led 15w bivolt branca	un	30
7.29	6387	ORSE	*Caixa de passagem cp2-080 (60x60x80cm)	un	5
7.30	4179	ORSE	Cabo de cobre PP Cordplast 3 x 2,5 mm2, 450/750v - fornecimento	m	692
7.31	91992	SINAPI	TOMADA ALTA DE EMBUTIR (1 MÓDULO), 2P+T 10 A, INCLUINDO SUPORTE E PLACA - FORNECIMENTO E INSTALAÇÃO. AF_03/2023	UN	12

7.32	92004	SINAPI	TOMADA MÉDIA DE EMBUTIR (2 MÓDULOS), 2P+T 10 A, INCLUINDO SUPORTE E PLACA - FORNECIMENTO E INSTALAÇÃO. AF_03/2023	UN	8
7.33	92005	SINAPI	TOMADA MÉDIA DE EMBUTIR (2 MÓDULOS), 2P+T 20 A, INCLUINDO SUPORTE E PLACA - FORNECIMENTO E INSTALAÇÃO. AF_03/2023	UN	11
7.35	7715	ORSE	Luminária pendente simples, ref: 1110/1, Bianca ou similar	un	30
7.36	101880	SINAPI	QUADRO DE DISTRIBUIÇÃO DE ENERGIA EM CHAPA DE AÇO GALVANIZADO, DE EMBUTIR, COM BARRAMENTO TRIFÁSICO, PARA 30 DISJUNTORES DIN 150A - FORNECIMENTO E INSTALAÇÃO. AF_07/2025	UN	1
7.37	105921	SINAPI	LUMINÁRIA REFLETOR LED PARA ILUMINAÇÃO PÚBLICA, 200 W - FORNECIMENTO E INSTALAÇÃO. AF_02/2025	UN	8
8			INSTALAÇÕES HIDRÁULICA E HIDROSANITÁRIAS		
8.1	C0797	SEINFRA	CHUVEIRO PLÁSTICO (INSTALADO)	UN	8
8.2	94799	SINAPI	TORNEIRA DE BOIA PARA CAIXA D'ÁGUA, ROSCÁVEL, 1 1/2" - FORNECIMENTO E INSTALAÇÃO. AF_08/2021	UN	2
8.3	94497	SINAPI	REGISTRO DE GAVETA BRUTO, LATÃO, ROSCÁVEL, 1 1/2" - FORNECIMENTO E INSTALAÇÃO. AF_08/2021	UN	8
8.4	89353	SINAPI	REGISTRO DE GAVETA BRUTO, LATÃO, ROSCÁVEL, 3/4" - FORNECIMENTO E INSTALAÇÃO. AF_08/2021	UN	4
8.5	89987	SINAPI	REGISTRO DE GAVETA BRUTO, LATÃO, ROSCÁVEL, 3/4", COM ACABAMENTO E CANOPLA CROMADOS - FORNECIMENTO E INSTALAÇÃO. AF_08/2021	UN	2
8.7	1226	ORSE	Adaptador de pvc rígido roscável com flanges para caixa d'água diam = 1 1/2"	un	6
8.8	1037	ORSE	Adaptador de pvc rígido soldável curto c/ bolsa e rosca p/ registro diâm = 25mm x 3/4"	un	8
8.9	94662	SINAPI	ADAPTADOR CURTO COM BOLSA E ROSCA PARA REGISTRO, PVC, SOLDÁVEL, DN 50 MM X 1 1/2", INSTALADO EM RESERVAÇÃO PREDIAL DE ÁGUA - FORNECIMENTO E INSTALAÇÃO. AF_04/2024	UN	4

8.10	89409	SINAPI	JOELHO 45 GRAUS, PVC, SOLDÁVEL, DN 25MM, INSTALADO EM RAMAL DE DISTRIBUIÇÃO DE ÁGUA - FORNECIMENTO E INSTALAÇÃO. AF_06/2022	UN	8
8.11	89502	SINAPI	JOELHO 45 GRAUS, PVC, SOLDÁVEL, DN 50MM, INSTALADO EM PRUMADA DE ÁGUA - FORNECIMENTO E INSTALAÇÃO. AF_06/2022	UN	3
8.12	89408	SINAPI	JOELHO 90 GRAUS, PVC, SOLDÁVEL, DN 25MM, INSTALADO EM RAMAL DE DISTRIBUIÇÃO DE ÁGUA - FORNECIMENTO E INSTALAÇÃO. AF_06/2022	UN	12
8.13	89501	SINAPI	JOELHO 90 GRAUS, PVC, SOLDÁVEL, DN 50MM, INSTALADO EM PRUMADA DE ÁGUA - FORNECIMENTO E INSTALAÇÃO. AF_06/2022	UN	2
8.14	89402	SINAPI	TUBO, PVC, SOLDÁVEL, DE 25MM, INSTALADO EM RAMAL DE DISTRIBUIÇÃO DE ÁGUA - FORNECIMENTO E INSTALAÇÃO. AF_06/2022	M	15
8.15	89449	SINAPI	TUBO, PVC, SOLDÁVEL, DE 50MM, INSTALADO EM PRUMADA DE ÁGUA - FORNECIMENTO E INSTALAÇÃO. AF_06/2022	M	60
8.16	89440	SINAPI	TE, PVC, SOLDÁVEL, DN 25MM, INSTALADO EM RAMAL DE DISTRIBUIÇÃO DE ÁGUA - FORNECIMENTO E INSTALAÇÃO. AF_06/2022	UN	32
8.17	89396	SINAPI	TÊ COM BUCHA DE LATÃO NA BOLSA CENTRAL, PVC, SOLDÁVEL, DN 25MM X 1/2, INSTALADO EM RAMAL OU SUB-RAMAL DE ÁGUA - FORNECIMENTO E INSTALAÇÃO. AF_06/2022	UN	18
8.18	90373	SINAPI	JOELHO 90 GRAUS COM BUCHA DE LATÃO, PVC, SOLDÁVEL, DN 25MM, X 1/2 INSTALADO EM RAMAL OU SUB-RAMAL DE ÁGUA - FORNECIMENTO E INSTALAÇÃO. AF_06/2022	UN	22
8.19	89707	SINAPI	CAIXA SIFONADA, PVC, DN 100 X 100 X 50 MM, JUNTA ELÁSTICA, FORNECIDA E INSTALADA EM RAMAL DE DESCARGA OU EM RAMAL DE ESGOTO SANITÁRIO. AF_08/2022	UN	15
8.20	89546	SINAPI	BUCHA DE REDUÇÃO LONGA, PVC, SERIE R, ÁGUA PLUVIAL, DN 50 X 40 MM, JUNTA ELÁSTICA, FORNECIDO E INSTALADO EM RAMAL DE ENCAMINHAMENTO. AF_06/2022	UN	3

8.21	89728	SINAPI	CURVA CURTA 90 GRAUS, PVC, SERIE NORMAL, ESGOTO PREDIAL, DN 40 MM, JUNTA SOLDÁVEL, FORNECIDO E INSTALADO EM RAMAL DE DESCARGA OU RAMAL DE ESGOTO SANITÁRIO. AF_08/2022	UN	8
8.22	89746	SINAPI	JOELHO 45 GRAUS, PVC, SERIE NORMAL, ESGOTO PREDIAL, DN 100 MM, JUNTA ELÁSTICA, FORNECIDO E INSTALADO EM RAMAL DE DESCARGA OU RAMAL DE ESGOTO SANITÁRIO. AF_08/2022	UN	1
8.23	89726	SINAPI	JOELHO 45 GRAUS, PVC, SERIE NORMAL, ESGOTO PREDIAL, DN 40 MM, JUNTA SOLDÁVEL, FORNECIDO E INSTALADO EM RAMAL DE DESCARGA OU RAMAL DE ESGOTO SANITÁRIO. AF_08/2022	UN	35
8.24	89744	SINAPI	JOELHO 90 GRAUS, PVC, SERIE NORMAL, ESGOTO PREDIAL, DN 100 MM, JUNTA ELÁSTICA, FORNECIDO E INSTALADO EM RAMAL DE DESCARGA OU RAMAL DE ESGOTO SANITÁRIO. AF_08/2022	UN	42
8.25	89801	SINAPI	JOELHO 90 GRAUS, PVC, SERIE NORMAL, ESGOTO PREDIAL, DN 50 MM, JUNTA ELÁSTICA, FORNECIDO E INSTALADO EM PRUMADA DE ESGOTO SANITÁRIO OU VENTILAÇÃO. AF_08/2022	UN	9
8.26	89724	SINAPI	JOELHO 90 GRAUS, PVC, SERIE NORMAL, ESGOTO PREDIAL, DN 40 MM, JUNTA SOLDÁVEL, FORNECIDO E INSTALADO EM RAMAL DE DESCARGA OU RAMAL DE ESGOTO SANITÁRIO. AF_08/2022	UN	4
8.27	89724	SINAPI	JOELHO 90 GRAUS, PVC, SERIE NORMAL, ESGOTO PREDIAL, DN 40 MM, JUNTA SOLDÁVEL, FORNECIDO E INSTALADO EM RAMAL DE DESCARGA OU RAMAL DE ESGOTO SANITÁRIO. AF_08/2022	UN	11
8.28	89732	SINAPI	JOELHO 45 GRAUS, PVC, SERIE NORMAL, ESGOTO PREDIAL, DN 50 MM, JUNTA ELÁSTICA, FORNECIDO E INSTALADO EM RAMAL DE DESCARGA OU RAMAL DE ESGOTO SANITÁRIO. AF_08/2022	UN	8

8.29	89797	SINAPI	JUNÇÃO SIMPLES, PVC, SERIE NORMAL, ESGOTO PREDIAL, DN 100 X 100 MM, JUNTA ELÁSTICA, FORNECIDO E INSTALADO EM RAMAL DE DESCARGA OU RAMAL DE ESGOTO SANITÁRIO. AF_08/2022	UN	3
8.30	4883	ORSE	Caixa de inspeção 0.60 x 0.60 x 0.60m	un	6
8.31	89714	SINAPI	TUBO PVC, SERIE NORMAL, ESGOTO PREDIAL, DN 100 MM, FORNECIDO E INSTALADO EM RAMAL DE DESCARGA OU RAMAL DE ESGOTO SANITÁRIO. AF_08/2022	M	55
8.32	89711	SINAPI	TUBO PVC, SERIE NORMAL, ESGOTO PREDIAL, DN 40 MM, FORNECIDO E INSTALADO EM RAMAL DE DESCARGA OU RAMAL DE ESGOTO SANITÁRIO. AF_08/2022	M	28
8.33	89754	SINAPI	LUVA DE CORRER, PVC, SERIE NORMAL, ESGOTO PREDIAL, DN 50 MM, JUNTA ELÁSTICA, FORNECIDO E INSTALADO EM RAMAL DE DESCARGA OU RAMAL DE ESGOTO SANITÁRIO. AF_08/2022	UN	14
8.34	89784	SINAPI	TE, PVC, SERIE NORMAL, ESGOTO PREDIAL, DN 50 X 50 MM, JUNTA ELÁSTICA, FORNECIDO E INSTALADO EM RAMAL DE DESCARGA OU RAMAL DE ESGOTO SANITÁRIO. AF_08/2022	UN	16
8.35	86888	SINAPI	VASO SANITÁRIO SIFONADO COM CAIXA ACOPLADA LOUÇA BRANCA - FORNECIMENTO E INSTALAÇÃO. AF_01/2020	UN	8
8.37	86906	SINAPI	TORNEIRA CROMADA DE MESA, 1/2" OU 3/4", PARA LAVATÓRIO, PADRÃO POPULAR - FORNECIMENTO E INSTALAÇÃO. AF_01/2020	UN	8
8.38	2048	ORSE	Registro de pressão 1/2" em PVC	un	12
8.39	C2177	SEINFRA	REGISTRO GLOBO /FECHO RÁPIDO DE 3/4"	UN	9
8.40	C3441	SEINFRA	CAIXA D'ÁGUA EM FYBERGLASS - CAP. 500L	UN	4
8.41	3673	ORSE	Sifao para lavatório em PVC, ASTRA SC5, 1 1/2" x 40 mm, acabamento cromado ou similar	un	9
8.42	00000377	SINAPI	ASSENTO SANITARIO DE PLASTICO, TIPO CONVENCIONAL	UN	8

8.43	00037400	SINAPI	PAPELEIRA PLASTICA TIPO DISPENSER PARA PAPEL HIGIENICO ROLAO	UN	4
8.44	00011758	SINAPI	SABONETEIRA PLASTICA TIPO DISPENSER PARA SABONETE LIQUIDO COM RESERVATORIO 800 A 1500 ML	UN	4
8.46	100866	SINAPI	BARRA DE APOIO RETA, EM ACO INOX POLIDO, COMPRIMENTO 60CM, FIXADA NA PAREDE - FORNECIMENTO E INSTALAÇÃO. AF_01/2020	UN	6
8.47	100867	SINAPI	BARRA DE APOIO RETA, EM ACO INOX POLIDO, COMPRIMENTO 70 CM, FIXADA NA PAREDE - FORNECIMENTO E INSTALAÇÃO. AF_01/2020	UN	6
8.48	100868	SINAPI	BARRA DE APOIO RETA, EM ACO INOX POLIDO, COMPRIMENTO 80 CM, FIXADA NA PAREDE - FORNECIMENTO E INSTALAÇÃO. AF_01/2020	UN	6
8.49	89709	SINAPI	RALO SIFONADO, PVC, DN 100 X 40 MM, JUNTA SOLDÁVEL, FORNECIDO E INSTALADO EM RAMAL DE DESCARGA OU EM RAMAL DE ESGOTO SANITÁRIO. AF_08/2022	UN	12
8.50	86904	SINAPI	LAVATÓRIO LOUÇA BRANCA SUSPENSO, 29,5 X 39CM OU EQUIVALENTE, PADRÃO POPULAR - FORNECIMENTO E INSTALAÇÃO. AF_01/2020	UN	2
8.51	C4068	SEINFRA	BANCADA DE GRANITO CINZA E=2cm	m ²	2,26
8.52	100861	SINAPI	SUPORTE MÃO FRANCESA EM AÇO, ABAS IGUAIS 30 CM, CAPACIDADE MINIMA 60 KG, BRANCO - FORNECIMENTO E INSTALAÇÃO. AF_01/2020	UN	8
8.53	86937	SINAPI	CUBA DE EMBUTIR OVAL EM LOUÇA BRANCA, 35 X 50CM OU EQUIVALENTE, INCLUSO VÁLVULA EM METAL CROMADO E SIFÃO FLEXÍVEL EM PVC - FORNECIMENTO E INSTALAÇÃO. AF_01/2020	UN	6
8.54	2103	ORSE	Pia de cozinha com bancada em aço inox, dim 1,20x0,60m, c/ 01 cuba, sifão cromado, válvula cromada, torneira cromada, concretada e assentada. Rev 03	un	1
9			COBERTURA		

9.1	97647	SINAPI	REMOÇÃO DE TELHAS DE FIBROCIMENTO METÁLICA E CERÂMICA, DE FORMA MANUAL, SEM REAPROVEITAMENTO. AF_09/2023	m ²	165
9.2	94213	SINAPI	TELHAMENTO COM TELHA DE AÇO/ALUMÍNIO E = 0,5 MM, COM ATÉ 2 ÁGUAS, INCLUSO IÇAMENTO. AF_07/2019	m ²	165
9.3	10627	ORSE	Fechamento lateral com telha ondulada TPR-17, pós-pintada nas duas faces, calandrada ângulo de 180°, comp. do arco=5,00m, flecha do arco comp.=0,90cm, esp=0,65mm, da Tuper ou similar	m ²	50
10			REVESTIMENTOS		
10.1	87249	SINAPI	REVESTIMENTO CERÂMICO PARA PISO COM PLACAS TIPO ESMALTADA DE DIMENSÕES 45X45 CM APLICADA EM AMBIENTES DE ÁREA MENOR QUE 5 M2. AF_02/2023_PE	m ²	277
10.2	104613	SINAPI	REVESTIMENTO CERÂMICO PARA PAREDES INTERNAS COM PLACAS TIPO ESMALTADA DE DIMENSÕES 20X20 CM APLICADAS EM DIAGONAL, NA ALTURA INTEIRA DAS PAREDES. AF_02/2023_PE	m ²	177
10.7	98557	SINAPI	IMPERMEABILIZAÇÃO DE SUPERFÍCIE COM EMULSÃO ASFÁLTICA, 2 DEMÃOS. AF_09/2023	m ²	277
11			FORRO		
11.2	96113	SINAPI	FORRO EM PLACAS DE GESSO, PARA AMBIENTES COMERCIAIS. AF_08/2023_PS	m ²	759
12			PINTURA		
12.1	100717	SINAPI	LIXAMENTO MANUAL EM SUPERFÍCIES METÁLICAS EM OBRA. AF_01/2020	m ²	2863
12.2	2304	ORSE	Pintura de proteção sobre superfícies metálicas com aplicação de 01 demão de tinta anti-corrosiva zarcão - R2	m ²	2863
12.4	7725	ORSE	Remoção de pintura látex (raspagem e/ou lixamento e/ou escovação)	m ²	5396
12.5	0903860	SICRO3	Selador acrílico - camada de fundo com aplicação manual	m ²	8966

12.6	88497	SINAPI	EMASSAMENTO COM MASSA LÁTEX, APLICAÇÃO EM PAREDE, DUAS DEMÃOS, LIXAMENTO MANUAL. AF_04/2023	m ²	8966
12.7	102494	SINAPI	PINTURA DE PISO COM TINTA EPÓXI, APLICAÇÃO MANUAL, 2 DEMÃOS, INCLUSO PRIMER EPÓXI. AF_05/2021	m ²	594
12.7	104641	SINAPI	PINTURA LÁTEX ACRÍLICA ECONÔMICA, APLICAÇÃO MANUAL EM PAREDES, DUAS DEMÃOS. AF_04/2023	m ²	8966
12.9	7808	ORSE	Pintura de acabamento com aplicação de 02 demãos de esmalte sobre superfícies metálicas - R1	m ²	112,4
12.12	102504	SINAPI	PINTURA DE DEMARCAÇÃO DE QUADRA POLIESPORTIVA COM TINTA ACRÍLICA, E = 5 CM, APLICAÇÃO MANUAL. AF_05/2021	M	288
13			ESQUADRIAS		
13.1	C1970	SEINFRA	PORTA DE FERRO EM CHAPA	m ²	50,4
13.2	4859	ORSE	Remoção de fechadura	un	34
13.3	C1361	SEINFRA	FECHADURA COMPLETA PARA PORTA INTERNA	UN	36
13.4	13752	ORSE	Portão de correr em tubo de aço galvanizado quadro em tubo de 2", tubos verticais de 1 1/2" com esp. = 15cm. inclusive trancas/ferrolho	m ²	44
13.5	11945	ORSE	Basculante em alumínio, cor N/P/B, moldura-vidro, tipo convencional ou pivotante, exclusive vidro	m ²	12
13.6	1883	ORSE	Vidro fantasia canelado 4 mm - Rev 02_10/2021	m ²	12
14			RECUPERAÇÃO DO PALCO EXTERNO		
14.1	17	ORSE	Demolição de reboco	m ²	30
14.2	95241	SINAPI	LASTRO DE CONCRETO MAGRO, APLICADO EM PISOS, LAJES SOBRE SOLO OU RADIERS, ESPESSURA DE 5 CM. AF_01/2024	m ²	125
14.3	3311	ORSE	Chapisco em parede com argamassa traço t2 - 1:3 (cimento / areia / adesivo bianco) - Revisado 08/2015	m ²	45

14.4	C3408	SEINFRA	REBOCO C/ ARGAMASSA DE CIMENTO E AREIA S/ PENEIRAR, TRAÇO 1:3	m²	45
14.5	102491	SINAPI	PINTURA DE PISO COM TINTA ACRÍLICA, APLICAÇÃO MANUAL, 2 DEMÃOS, INCLUSO FUNDO PREPARADOR. AF_05/2021	m²	170
16			SERVIÇOS COMPLEMENTARES		
16.1	C1621	SEINFRA	LETREIRO - LETRA EM PAREDES	UN	130
16.2	97063	SINAPI	MONTAGEM E DESMONTAGEM DE ANDAIME MODULAR FACHADEIRO, COM PISO METÁLICO, PARA EDIFÍCIOS COM MÚLTIPLOS PAVIMENTOS (EXCLUSIVE ANDAIME E LIMPEZA). AF_03/2024	m²	150
16.3	98534	SINAPI	PODA EM ALTURA DE ÁRVORE COM DIÂMETRO DE TRONCO MAIOR OU IGUAL A 0,40 M E MENOR QUE 0,60 M. AF_03/2024	UN	9
16.4	103765	SINAPI	PAR DE POSTES E REDE DE VÔLEI - FORNECIMENTO E INSTALAÇÃO. AF_03/2022	UN	1
16.5	103764	SINAPI	PAR DE TRAVES E REDES DE FUTSAL - FORNECIMENTO E INSTALAÇÃO. AF_03/2022	UN	1
16.6	C1351	SEINFRA	CONJUNTO PARA QUADRA DE VOLEI OFICIAL COM POSTES EM TUBO DE AÇO GALVANIZADO 3", H = *255* CM, PINTURA EM TINTA ESMALTE SINTÉTICO, REDE DE NYLON COM 2 MM, MALHA 10 X 10 CM E ANTENAS OFICIAIS	CJ	1
16.7	00020977	SINAPI	EXTINTOR DE INCENDIO PORTATIL COM CARGA DE PO QUIMICO SECO (PQS) DE 8 KG, CLASSE BC	UN	8
16.8	00010888	SINAPI	EXTINTOR DE INCENDIO PORTATIL COM CARGA DE GAS CARBONICO CO2 DE 4 KG, CLASSE BC	UN	6
16.9	00010886	SINAPI	EXTINTOR DE INCENDIO PORTATIL COM CARGA DE AGUA PRESSURIZADA DE 10 L, CLASSE A	UN	6
16.10	C4394	SEINFRA	LUMINÁRIA DE EMERGÊNCIA	UN	5
17			SERVIÇOS FINAIS		

17.1	11986	ORSE	Placa de inauguração em alumínio com Acrílico, 80x60cm,com logomarca e moldura	un	2
17.2	2450	ORSE	Limpeza geral	m ²	1500



Documento assinado digitalmente
ERICK MATHEUS RODRIGUES DE ARAUJO
Data: 22/04/2026 11:46:59-0300
Verifique em <https://validar.iti.gov.br>

SECRETARIA
DOS **ESPORTES** - SECEPI



GOVERNO DO
PIAUI
AQUI TEM TRABALHO.
AQUI TEM FUTURO.

Obra
REFORMA DE EQUIPAMENTOS ESPORTIVOS NO MUNICÍPIO DE CAMPO
MAIOR - PI

Bancos
SINAPI - 12/2025 - Piauí
ORSE - 11/2025 - Sergipe
SEINFRA - 028 - Ceará

B.D.I.
20,34%

Encargos Sociais
Não Desonerado:
Horista: 113,05%
Mensalista: 70,90%

Planilha Orçamentária Resumida

Item	Descrição	Total	Peso (%)
1	ESTÁDIO DEUSDETH DE MELO	602.687,95	4,09 %
2	GINÁSIO POLIESPORTIVO	1.077.147,71	71,54 %

Total sem BDI 1.395.907,98
Total do BDI 283.927,68
Total Geral 1.679.835,66

SECRETARIA
DOS ESPORTES - SECEPI



Obra
REFORMA DE EQUIPAMENTOS ESPORTIVOS NO MUNICÍPIO DE CAMPO
MAIOR - PI - ESTÁDIO DEUSDETH DE MELO

Bancos
SINAPI - 12/2025 - Piauí
ORSE - 11/2025 - Sergipe
SEINFRA - 028 - Ceará

B.D.I.
20,34%

Encargos Sociais
Não Desonerado:
Horista: 113,05%
Mensalista: 70,90%

Planilha Orçamentária Resumida

Item	Descrição	Total	Peso (%)
1	SERVIÇOS PRELIMINARES	24.644,02	4,09 %
2	CAMPO DE FUTEBOL	431.169,31	71,54 %
3	CISTERNA	59.676,00	9,90 %
4	ILUMINAÇÃO	60.410,68	10,02 %
5	SERVIÇOS FINAIS	26.787,94	4,44 %

Total sem BDI 500.942,05
Total do BDI 101.745,90
Total Geral 602.687,95

SECRETARIA
DOS ESPORTES - SECEPI



GOVERNO DO
PIAUI
AQUI TEM TRABALHO.
AQUI TEM FUTURO.

Obra
REFORMA DE EQUIPAMENTOS ESPORTIVOS NO MUNICÍPIO DE CAMPO
MAIOR - PI - GINÁSIO POLIESPORTIVO

Bancos
SINAPI - 12/2025 - Piauí
ORSE - 11/2025 - Sergipe
SEINFRA - 028 - Ceará

B.D.I.
20,34%

Encargos Sociais
Não Desonerado:
Horista: 113,05%
Mensalista: 70,90%

Planilha Orçamentária Resumida

Item	Descrição	Total	Peso (%)
1	SERVIÇOS PRELIMINARES	37.499,42	3,48 %
3	DEMOLIÇÕES E RETIRADAS	25.804,62	2,40 %
4	ALVENARIA E REBOCO	2.829,50	0,26 %
5	RECUPERAÇÃO PAVIMENTAÇÃO GERAL E ARQUIBANCADAS	38.472,00	3,57 %
6	ALAMBRADO	27.061,17	2,51 %
7	INSTALAÇÕES ELÉTRICAS	160.966,56	14,94 %
8	INSTALAÇÕES HIDRÁULICA E HIDROSANITÁRIAS	39.425,26	3,66 %
9	COBERTURA	22.051,55	2,05 %
10	REVESTIMENTOS	56.510,91	5,25 %
11	FORRO	41.949,93	3,89 %
12	PINTURA	473.455,04	43,95 %
13	ESQUADRIAS	95.737,69	8,89 %
14	RECUPERAÇÃO DO PALCO EXTERNO	14.716,90	1,37 %
16	SERVIÇOS COMPLEMENTARES	32.779,22	3,04 %
17	SERVIÇOS FINAIS	7.887,94	0,73 %

Total sem BDI 895.375,85
Total do BDI 181.771,86
Total Geral 1.077.147,71

gov.br ERICK MATHEUS RODRIGUES DE ARAUJO
Data: 22/04/2026 11:36:13-0300
Verifique em <https://validar.iti.gov.br>

Documento assinado digitalmente

SECRETARIA
DOS **ESPORTES** - SECEPI



Obra
REFORMA DE EQUIPAMENTOS ESPORTIVOS NO MUNICÍPIO DE CAMPO
MAIOR - PI - ESTÁDIO DEUSDETH DE MELO

Bancos
SINAPI - 12/2025 - Piauí
ORSE - 11/2025 - Sergipe
SEINFRA - 028 - Ceará

B.D.I.
20,34%

Encargos Sociais
Não Desonerado:
Horista: 113,05%
Mensalista: 70,90%

Orçamento Sintético

Item	Código	Banco	Descrição	Und	Quant.	Valor Unit	Valor Unit com BDI	Total	Peso (%)
1			SERVIÇOS PRELIMINARES					24.644,02	4,09 %
1.1	CP-01	Próprio	ADMINISTRAÇÃO LOCAL DA OBRA	MÊS	4	3.969,00	4.776,29	19.105,16	3,17 %
1.2	C4541	SEINFRA	PLACA PADRÃO DE OBRA, TIPO BANNER	m²	3	407,98	490,96	1.472,88	0,24 %
1.3	CP-02	Próprio	ELABORAÇÃO DE PROJETOS EXECUTIVOS DE ENGENHARIA	UT	1	3.378,75	4.065,98	4.065,98	0,67 %
2			CAMPO DE FUTEBOL					431.169,31	71,54 %
2.1			IRRIGAÇÃO DO CAMPO					56.717,71	9,41 %
2.1.1	10538	ORSE	Fornecimento e assentamento de tubo pvc p/irrigação d=50mm, PN-40, linha Irriga-LF, Tigre ou similar	m	300	24,90	29,96	8.988,00	1,49 %
2.1.2	10537	ORSE	Fornecimento e assentamento de tubo pvc p/irrigação d=75mm, PN-80, linha Irriga-LF, Tigre ou similar	m	250	60,22	72,46	18.115,00	3,01 %
2.1.3	89503	SINAPI	CURVA 90 GRAUS, PVC, SOLDÁVEL, DN 50MM, INSTALADO EM PRUMADA DE ÁGUA - FORNECIMENTO E INSTALAÇÃO. AF_06/2022	UN	4	22,54	27,12	108,48	0,02 %
2.1.4	C2384	SEINFRA	TÊ PVC SOLD. MARROM D= 50mm (1 1/2")	UN	24	26,59	31,99	767,76	0,13 %
2.1.5	C2382	SEINFRA	TÊ PVC SOLD. MARROM D= 32mm (1")	UN	56	14,12	16,99	951,44	0,16 %

2.1.6	C0490	SEINFRA	BUCHA REDUÇÃO PVC ROSC. D=1 1/2"X1" (50X32mm)	UN	32	16,41	19,74	631,68	0,10 %
2.1.7	94658	SINAPI	ADAPTADOR CURTO COM BOLSA E ROSCA PARA REGISTRO, PVC, SOLDÁVEL, DN 32 MM X 1", INSTALADO EM RESERVAÇÃO PREDIAL DE ÁGUA - FORNECIMENTO E INSTALAÇÃO. AF_04/2024	UN	22	5,14	6,18	135,96	0,02 %
2.1.8	89381	SINAPI	LUVA COM BUCHA DE LATÃO, PVC, SOLDÁVEL, DN 25MM X 3/4, INSTALADO EM RAMAL OU SUB-RAMAL DE ÁGUA - FORNECIMENTO E INSTALAÇÃO. AF_06/2022	UN	61	12,33	14,83	904,63	0,15 %
2.1.9	C0497	SEINFRA	BUCHA REDUÇÃO PVC ROSC. D=1"X3/4" (32X25mm)	UN	61	8,28	9,96	607,56	0,10 %
2.1.10	8984	ORSE	Válvula solenoide p/irrigação modelo 75 - DV 3/4", marca Rain Bird ou similar	un	10	452,05	543,99	5.439,90	0,90 %
2.1.11	8975	ORSE	Aspersor tipo spray, ref. 1804 SAM, marca Rain Bird ou similarCaixa de válvula 60x55x37cm com tampa modelo VB STD6	un	72	108,68	130,78	9.416,16	1,56 %
2.1.12	8992	ORSE	Controlador central p/sist.de irrigação modelo ESP-LX modular, 16 estações, gabinete de parede, Rain Bird ou similar	un	1	2.408,06	2.897,85	2.897,85	0,48 %
2.1.13	8982	ORSE	Caixa plastica redonda p/ 1 válvula Rain Bird, de 6", c/corpo e tampa	un	10	160,73	193,42	1.934,20	0,32 %
2.1.14	888	ORSE	Tubo aço galvanizado c/costura 1 1/2" (40mm), p/condução fluidos, classe leve, e=3,00mm, 3,48kg/m, NBR-5580	m	5	70,99	85,42	427,10	0,07 %
2.1.15	99622	SINAPI	VÁLVULA DE RETENÇÃO HORIZONTAL, DE BRONZE, ROSCÁVEL, 1 1/2" - FORNECIMENTO E INSTALAÇÃO. AF_08/2021	UN	1	354,03	426,03	426,03	0,07 %
2.1.16	102121	SINAPI	INSTALAÇÃO DE MOTO BOMBA HORIZONTAL ATÉ 10 CV, HM 75 A 80 M, Q 25,4 A 48 M3/H (SEM FORNECIMENTO). AF_11/2025_PS	UN	1	235,23	283,07	283,07	0,05 %
2.1.17	89449	SINAPI	TUBO, PVC, SOLDÁVEL, DE 50MM, INSTALADO EM PRUMADA DE ÁGUA - FORNECIMENTO E INSTALAÇÃO. AF_06/2022	M	150	18,22	21,92	3.288,00	0,55 %
2.1.18	89501	SINAPI	JOELHO 90 GRAUS, PVC, SOLDÁVEL, DN 50MM, INSTALADO EM PRUMADA DE ÁGUA - FORNECIMENTO E INSTALAÇÃO. AF_06/2022	UN	5	14,30	17,20	86,00	0,01 %
2.1.19	89402	SINAPI	TUBO, PVC, SOLDÁVEL, DE 25MM, INSTALADO EM RAMAL DE DISTRIBUIÇÃO DE ÁGUA - FORNECIMENTO E INSTALAÇÃO. AF_06/2022	M	80	12,20	14,68	1.174,40	0,19 %
2.1.20	89440	SINAPI	TE, PVC, SOLDÁVEL, DN 25MM, INSTALADO EM RAMAL DE DISTRIBUIÇÃO DE ÁGUA - FORNECIMENTO E INSTALAÇÃO. AF_06/2022	UN	4	11,85	14,26	57,04	0,01 %
2.1.21	90373	SINAPI	JOELHO 90 GRAUS COM BUCHA DE LATÃO, PVC, SOLDÁVEL, DN 25MM, X 1/2 INSTALADO EM RAMAL OU SUB-RAMAL DE ÁGUA - FORNECIMENTO E INSTALAÇÃO. AF_06/2022	UN	5	12,88	15,49	77,45	0,01 %
2.2			ÁREA DE JOGO					374.451,60	62,13 %
2.2.1	10234	ORSE	Gramma esmeralda em placas, fornecimento e plantio	m²	7800	35,87	43,16	336.648,00	55,86 %

2.2.1	98525	SINAPI	LIMPEZA MECANIZADA DE CAMADA VEGETAL, VEGETAÇÃO E PEQUENAS ÁRVORES (DIÂMETRO DE TRONCO MENOR QUE 0,20 M), COM TRATOR DE ESTEIRAS. AF_03/2024	m²	7800	0,66	0,79	6.162,00	1,02 %
2.2.2	100981	SINAPI	CARGA, MANOBRA E DESCARGA DE ENTULHO EM CAMINHÃO BASCULANTE 6 M³ - CARGA COM ESCAVADEIRA HIDRÁULICA (CAÇAMBA DE 0,80 M³ / 111 HP) E DESCARGA LIVRE (UNIDADE: M3). AF_07/2020	m³	780	9,25	11,13	8.681,40	1,44 %
2.2.2	93588	SINAPI	TRANSPORTE COM CAMINHÃO BASCULANTE DE 10 M³, EM VIA URBANA EM LEITO NATURAL (UNIDADE: M3XKM). AF_07/2020	M3XKM	780	3,08	3,70	2.886,00	0,48 %
2.2.3	2459	ORSE	Demarcação de campo de futebol com utilização de cal	m	420	3,92	4,71	1.978,20	0,33 %
2.2.4	13352	ORSE	Manutenção do gramado do campo de futebol durante 3 meses com corte da grama e retirada de ervas daninhas	m²	7800	1,93	2,32	18.096,00	3,00 %
3			CISTERNA					59.676,00	9,90 %
3.1			DEMOLIÇÃO DA CISTERNA EXISTENTE					1.890,00	0,31 %
3.1.1	97625	SINAPI	DEMOLIÇÃO DE ALVENARIA PARA QUALQUER TIPO DE BLOCO, DE FORMA MECANIZADA, SEM REAPROVEITAMENTO. AF_09/2023	m³	31,25	50,26	60,48	1.890,00	0,31 %
3.2			CONSTRUÇÃO NOVA CISTERNA					56.177,50	9,32 %
3.2.1	105009	SINAPI	LOCAÇÃO CONVENCIONAL DE OBRA, UTILIZANDO GABARITO DE TÁBUAS CORRIDAS PONTALETADAS A CADA 1,50M - 2 UTILIZAÇÕES. AF_03/2024	M	16,52	73,43	88,36	1.459,70	0,24 %
3.2.2	93358	SINAPI	ESCAVAÇÃO MANUAL DE VALA. AF_09/2024	m³	29,57	85,87	103,33	3.055,46	0,51 %
3.2.3	93382	SINAPI	REATERRO MANUAL DE VALAS, COM COMPACTADOR DE SOLOS DE PERCUSSÃO. AF_08/2023	m³	16,99	25,76	30,99	526,52	0,09 %
3.2.4	97113	SINAPI	APLICAÇÃO DE LONA PLÁSTICA PARA EXECUÇÃO DE PAVIMENTOS DE CONCRETO. AF_04/2022	m²	9,73	2,57	3,09	30,06	0,00 %
3.2.5	95241	SINAPI	LASTRO DE CONCRETO MAGRO, APLICADO EM PISOS, LAJES SOBRE SOLO OU RADIERS, ESPESSURA DE 5 CM. AF_01/2024	m²	0,49	46,25	55,65	27,26	0,00 %
3.2.6	92769	SINAPI	ARMAÇÃO DE LAJE DE ESTRUTURA CONVENCIONAL DE CONCRETO ARMADO UTILIZANDO AÇO CA-50 DE 6,3 MM - MONTAGEM. AF_06/2022	KG	77,48	11,63	13,99	1.083,94	0,18 %
3.2.7	104917	SINAPI	ARMAÇÃO DE SAPATA ISOLADA, VIGA BALDRAME E SAPATA CORRIDA UTILIZANDO AÇO CA-50 DE 6,3 MM - MONTAGEM. AF_01/2024	KG	71,58	14,32	17,23	1.233,32	0,20 %
3.2.8	96545	SINAPI	ARMAÇÃO DE BLOCO UTILIZANDO AÇO CA-50 DE 8 MM - MONTAGEM. AF_01/2024	KG	47,56	14,88	17,90	851,32	0,14 %
3.2.9	92270	SINAPI	FABRICAÇÃO DE FÔRMA PARA VIGAS, COM MADEIRA SERRADA, E = 25 MM. AF_09/2020	m²	11,85	142,23	171,15	2.028,12	0,34 %

3.2.10	97096	SINAPI	CONCRETAGEM DE RADIER, PISO DE CONCRETO OU LAJE SOBRE SOLO, FCK 30 MPA - LANÇAMENTO, ADENSAMENTO E ACABAMENTO. AF_09/2021	m³	1,85	689,61	829,87	1.535,25	0,25 %
3.2.11	96557	SINAPI	CONCRETAGEM DE BLOCO DE COROAMENTO OU VIGA BALDRAME, FCK 30 MPA, COM USO DE BOMBA - LANÇAMENTO, ADENSAMENTO E ACABAMENTO. AF_01/2024	m³	0,63	796,86	958,94	604,13	0,10 %
3.2.12	10951	ORSE	Alvenaria bloco concreto estrutural 19x19x39cm, fbk até 6 mpa, esp = 0,19m, com argamassa traço t5 - 1:2:8 (cimento/cal/areia), junta 1cm - Rev.01	m²	8,8	98,45	118,47	1.042,53	0,17 %
3.2.13	106005	SINAPI	EXECUÇÃO DE CANALETA DE CONCRETO ARMADO MOLDADA IN LOCO, ESPESSURA DE 0,1 M, GEOMETRIA QUADRADA, COM DIMENSÕES INTERNAS: L=0,25 M; H=0,25 M. AF_05/2025	M	4,4	226,23	272,24	1.197,85	0,20 %
3.2.13	106005	SINAPI	EXECUÇÃO DE CANALETA DE CONCRETO ARMADO MOLDADA IN LOCO, ESPESSURA DE 0,1 M, GEOMETRIA QUADRADA, COM DIMENSÕES INTERNAS: L=0,25 M; H=0,25 M. AF_05/2025	M	4,4	226,23	272,24	1.197,85	0,20 %
3.2.14	96545	SINAPI	ARMAÇÃO DE BLOCO UTILIZANDO AÇO CA-50 DE 8 MM - MONTAGEM. AF_01/2024	KG	13,05	14,88	17,90	233,59	0,04 %
3.2.15	96557	SINAPI	CONCRETAGEM DE BLOCO DE COROAMENTO OU VIGA BALDRAME, FCK 30 MPA, COM USO DE BOMBA - LANÇAMENTO, ADENSAMENTO E ACABAMENTO. AF_01/2024	m³	1,41	796,86	958,94	1.352,10	0,22 %
3.2.16	105944	SINAPI	CONCRETAGEM DE VALETA/ CANALETA MOLDADA IN LOCO. AF_05/2025	m³	0,84	991,56	1.193,24	1.002,32	0,17 %
3.2.17	98557	SINAPI	IMPERMEABILIZAÇÃO DE SUPERFÍCIE COM EMULSÃO ASFÁLTICA, 2 DEMÃOS. AF_09/2023	m²	16,5	50,98	61,34	1.012,11	0,17 %
3.2.18	104411	SINAPI	CHAPISCO APLICADO EM ALVENARIA E ESTRUTURAS DE CONCRETO INTERNAS, COM EQUIPAMENTO DE PROJEÇÃO. ARGAMASSA TRAÇO 1:3 COM PREPARO EM BETONEIRA 400 L. AF_10/2022	m²	7,5	5,06	6,08	45,60	0,01 %
3.2.19	88629	SINAPI	ARGAMASSA TRAÇO 1:3 (EM VOLUME DE CIMENTO E AREIA MÉDIA ÚMIDA), PREPARO MANUAL. AF_08/2019	m³	7,5	789,97	950,64	7.129,80	1,18 %
3.2.20	98546	SINAPI	IMPERMEABILIZAÇÃO DE SUPERFÍCIE COM MANTA ASFÁLTICA, UMA CAMADA, INCLUSIVE APLICAÇÃO DE PRIMER ASFÁLTICO, E=4MM. AF_09/2023	m²	9,86	175,05	210,65	2.077,00	0,34 %
3.2.21	88629	SINAPI	ARGAMASSA TRAÇO 1:3 (EM VOLUME DE CIMENTO E AREIA MÉDIA ÚMIDA), PREPARO MANUAL. AF_08/2019	m³	7,5	789,97	950,64	7.129,80	1,18 %
3.2.22	87879	SINAPI	CHAPISCO APLICADO EM ALVENARIAS E ESTRUTURAS DE CONCRETO INTERNAS, COM COLHER DE PEDREIRO. ARGAMASSA TRAÇO 1:3 COM PREPARO EM BETONEIRA 400L. AF_10/2022	m²	16,5	4,83	5,81	95,86	0,02 %
3.2.23	87786	SINAPI	EMBOÇO OU MASSA ÚNICA EM ARGAMASSA TRAÇO 1:2:8, PREPARO MANUAL, APLICADA MANUALMENTE EM PANOS DE FACHADA COM PRESENÇA DE VÃOS, ESPESSURA DE 45 MM. AF_08/2022	m²	16,5	85,74	103,17	1.702,30	0,28 %

3.2.24	98546	SINAPI	IMPERMEABILIZAÇÃO DE SUPERFÍCIE COM MANTA ASFÁLTICA, UMA CAMADA, INCLUSIVE APLICAÇÃO DE PRIMER ASFÁLTICO, E=4MM. AF_09/2023	m²	16,5	175,05	210,65	3.475,72	0,58 %
3.2.25	87375	SINAPI	ARGAMASSA TRAÇO 1:6 (EM VOLUME DE CIMENTO E AREIA MÉDIA ÚMIDA) PARA CONTRAPISO, PREPARO MANUAL. AF_08/2019	m³	16,5	725,13	872,62	14.398,23	2,39 %
3.2.26	93382	SINAPI	REATERRO MANUAL DE VALAS, COM COMPACTADOR DE SOLOS DE PERCUSSÃO. AF_08/2023	m³	13,96	25,76	30,99	432,62	0,07 %
3.2.27	100981	SINAPI	CARGA, MANOBRA E DESCARGA DE ENTULHO EM CAMINHÃO BASCULANTE 6 M³ - CARGA COM ESCAVADEIRA HIDRÁULICA (CAÇAMBA DE 0,80 M³ / 111 HP) E DESCARGA LIVRE (UNIDADE: M3). AF_07/2020	m³	19,51	9,25	11,13	217,14	0,04 %
3.3			PROTEÇÃO					1.608,50	0,27 %
3.3.1	106459	SINAPI	CERCA COM MOURÕES DE CONCRETO, RETO, H=2,30 M, ESPAÇAMENTO DE 2,5 M, CRAVADOS 0,5 M, COM 4 FIOS DE ARAME FARPADO Nº 14 OU 16 CLASSE 250 - FORNECIMENTO E INSTALAÇÃO. AF_12/2025	M	25	53,47	64,34	1.608,50	0,27 %
4			ILUMINAÇÃO					60.410,68	10,02 %
4.1	SECEPI48	Próprio	CONJUNTO REFLETORES, MONTADO EM CRUZETA METÁLICAS E LÂMPADAS LED 1000W COMPLETA - FORNECIMENTO E INSTALAÇÃO	CJ	6	4.544,07	5.468,33	32.809,98	5,44 %
4.2	91927	SINAPI	CABO DE COBRE FLEXÍVEL ISOLADO, 2,5 MM², ANTI-CHAMA 0,6/1,0 KV, PARA CIRCUITOS TERMINAIS - FORNECIMENTO E INSTALAÇÃO. AF_03/2023	M	300	5,38	6,47	1.941,00	0,32 %
4.3	91929	SINAPI	CABO DE COBRE FLEXÍVEL ISOLADO, 4 MM², ANTI-CHAMA 0,6/1,0 KV, PARA CIRCUITOS TERMINAIS - FORNECIMENTO E INSTALAÇÃO. AF_03/2023	M	200	7,95	9,56	1.912,00	0,32 %
4.4	91935	SINAPI	CABO DE COBRE FLEXÍVEL ISOLADO, 16 MM², ANTI-CHAMA 0,6/1,0 KV, PARA CIRCUITOS TERMINAIS - FORNECIMENTO E INSTALAÇÃO. AF_03/2023	M	200	28,45	34,23	6.846,00	1,14 %
4.5	93673	SINAPI	DISJUNTOR TRIPOLAR TIPO DIN, CORRENTE NOMINAL DE 50A - FORNECIMENTO E INSTALAÇÃO. AF_07/2025	UN	8	92,56	111,38	891,04	0,15 %
4.6	93657	SINAPI	DISJUNTOR MONOPOLAR TIPO DIN, CORRENTE NOMINAL DE 32A - FORNECIMENTO E INSTALAÇÃO. AF_07/2025	UN	6	14,65	17,62	105,72	0,02 %
4.7	96986	SINAPI	HASTE DE ATERRAMENTO, DIÂMETRO 3/4", COM 3 METROS - FORNECIMENTO E INSTALAÇÃO. AF_08/2023	UN	8	128,26	154,34	1.234,72	0,20 %
4.8	91872	SINAPI	ELETRODUTO RÍGIDO ROSCÁVEL, PVC, DN 32 MM (1"), PARA CIRCUITOS TERMINAIS, INSTALADO EM PAREDE - FORNECIMENTO E INSTALAÇÃO. AF_03/2023	M	80	18,17	21,86	1.748,80	0,29 %
4.9	93008	SINAPI	ELETRODUTO RÍGIDO ROSCÁVEL, PVC, DN 50 MM (1 1/2"), PARA REDE ENTERRADA DE DISTRIBUIÇÃO DE ENERGIA ELÉTRICA - FORNECIMENTO E INSTALAÇÃO. AF_12/2021	M	80	18,68	22,47	1.797,60	0,30 %
4.10	12140	ORSE	Abraçadeira metálica tipo "D" de 1"	un	18	5,90	7,10	127,80	0,02 %

4.11	CP05	Próprio	SUPORTE CRUZETA EM FERRO GALVANIZADO, COM PINTURA EPOXI, PARA FIXAÇÃO DE REFLETORES	UN	18	507,64	610,89	10.996,02	1,82 %
5			SERVIÇOS FINAIS					26.787,94	4,44 %
5.1			PLACA DE INAUGURAÇÃO					3.162,94	0,52 %
5.1.1	11986	ORSE	Placa de inauguração em alumínio com Acrílico, 80x60cm,com logomarca e moldura	un	2	1.314,17	1.581,47	3.162,94	0,52 %
5.2			LIMPEZA FINAL					23.625,00	3,92 %
5.2.1	2450	ORSE	Limpeza geral	m²	7500	2,62	3,15	23.625,00	3,92 %

Total sem BDI	500.942,05
Total do BDI	101.745,90
Total Geral	602.687,95

SECRETARIA
DOS **ESPORTES** - SECEPI



Obra
REFORMA DE EQUIPAMENTOS ESPORTIVOS NO MUNICÍPIO DE CAMPO
MAIOR - PI - GINÁSIO POLIESPORTIVO

Bancos
SINAPI - 12/2025 - Piauí
ORSE - 11/2025 - Sergipe
SEINFRA - 028 - Ceará

B.D.I.
20,34%

Encargos Sociais
Não Desonerado:
Horista: 113,05%
Mensalista: 70,90%

Orçamento Sintético

Item	Código	Banco	Descrição	Und	Quant.	Valor Unit	Valor Unit com BDI	Total	Peso (%)
1			SERVIÇOS PRELIMINARES					37.499,42	3,48 %
1.1			SERVIÇOS INICIAIS					37.499,42	3,48 %
1.1.1	CP-01	Próprio	ADMINISTRAÇÃO LOCAL DA OBRA	MÊS	6	4.398,40	5.293,03	31.758,18	2,95 %
1.1.2	103689	SINAPI	FORNECIMENTO E INSTALAÇÃO DE PLACA DE OBRA COM CHAPA GALVANIZADA E ESTRUTURA DE MADEIRA. AF_03/2022_PS	m²	3	464,04	558,42	1.675,26	0,16 %
1.1.3	CP-02	Próprio	ELABORAÇÃO DE PROJETOS EXECUTIVOS DE ENGENHARIA	UT	1	3.378,75	4.065,98	4.065,98	0,38 %
3			DEMOLIÇÕES E RETIRADAS					25.804,62	2,40 %
3.2	C1074	SEINFRA	DEMOLIÇÃO DE REVESTIMENTO C/CERÂMICAS	m²	177	57,36	69,02	12.216,54	1,13 %
3.5	C1065	SEINFRA	DEMOLIÇÃO DE PISO CERÂMICO SOBRE LASTRO DE CONCRETO	m²	277	32,12	38,65	10.706,05	0,99 %
3.9	C1043	SEINFRA	DEMOLIÇÃO DE ALVENARIA DE TIJOLOS S/ REAPROVEITAMENTO	m³	3,36	68,83	82,83	278,30	0,03 %
3.11	97640	SINAPI	REMOÇÃO DE FORROS DE DRYWALL, PVC E FIBROMINERAL, DE FORMA MANUAL, SEM REAPROVEITAMENTO. AF_09/2023	m²	465,83	1,91	2,29	1.066,75	0,10 %
3.15	2095	ORSE	Remoção de vaso sanitário	un	12	13,46	16,19	194,28	0,02 %
3.16	90443	SINAPI	RASGO LINEAR MANUAL EM ALVENARIA, PARA RAMAIS/ DISTRIBUIÇÃO DE INSTALAÇÕES HIDRÁULICAS, DIÂMETROS MENORES OU IGUAIS A 40 MM. AF_09/2023	M	145	7,70	9,26	1.342,70	0,12 %

4			ALVENARIA E REBOCO					2.829,50	0,26 %
4.1	C0062	SEINFRA	ALVENARIA ESTRUTURAL DE BLOCO CERÂMICO (14X19X39cm) ESP.=14cm	m²	15,5	48,68	58,58	907,99	0,08 %
4.2	C3408	SEINFRA	REBOCO C/ ARGAMASSA DE CIMENTO E AREIA S/ PENEIRAR, TRAÇO 1:3	m²	26,5	44,49	53,53	1.418,54	0,13 %
4.3	3311	ORSE	Chapisco em parede com argamassa traço t2 - 1:3 (cimento / areia / adesivo branco) - Revisado 08/2015	m²	26,5	15,78	18,98	502,97	0,05 %
5			RECUPERAÇÃO PAVIMENTAÇÃO GERAL E ARQUIBANCADAS					38.472,00	3,57 %
5.3	95241	SINAPI	LASTRO DE CONCRETO MAGRO, APLICADO EM PISOS, LAJES SOBRE SOLO OU RADIERS, ESPESSURA DE 5 CM. AF_01/2024	m²	480	46,25	55,65	26.712,00	2,48 %
5.4	102491	SINAPI	PINTURA DE PISO COM TINTA ACRÍLICA, APLICAÇÃO MANUAL, 2 DEMÃOS, INCLUSO FUNDO PREPARADOR. AF_05/2021	m²	480	20,36	24,50	11.760,00	1,09 %
6			ALAMBRADO					27.061,17	2,51 %
6.1	12775	ORSE	Alambrado com tela de arame galvanizado fio 12 bwg, malha 3", com tubo de açogalvanizado 3"(vertical) e de 1.1/2"(horizontal superior), formando quadros de 3,10 x 2.50 m, assentada sobre alambrado existente	m²	50	142,50	171,48	8.574,00	0,80 %
6.2	100761	SINAPI	PINTURA COM TINTA ALQUÍDICA DE ACABAMENTO (ESMALTE SINTÉTICO FOSCO) PULVERIZADA SOBRE SUPERFÍCIES METÁLICAS (EXCETO PERFIL) EXECUTADO EM OBRA (02 DEMÃOS). AF_01/2020_PE	m²	299	51,38	61,83	18.487,17	1,72 %
7			INSTALAÇÕES ELÉTRICAS					160.966,56	14,94 %
7.1	11186	ORSE	Cabo cobre flexível, não halogenado, 2,5mm2 - 450/750V / 70º	m	1200	8,01	9,63	11.556,00	1,07 %
7.2	11187	ORSE	Cabo cobre flexível, não halogenado, 4,0mm2 - 450/750V / 70º	m	1200	9,38	11,28	13.536,00	1,26 %
7.3	11188	ORSE	Cabo cobre flexível, não halogenado, 6,0mm2 - 450/750V / 70º	m	800	11,95	14,38	11.504,00	1,07 %
7.4	354	ORSE	Eletroduto de pvc rígido roscável, diâm = 32mm (1")	m	800	18,03	21,69	17.352,00	1,61 %
7.5	353	ORSE	Eletroduto de pvc rígido roscável, diâm = 25mm (3/4")	m	550	14,05	16,90	9.295,00	0,86 %
7.6	399	ORSE	Eletroduto flexível de pvc (sanfonado), diâm = 25mm (3/4")	m	1000	7,15	8,60	8.600,00	0,80 %
7.7	355	ORSE	Eletroduto de pvc rígido roscável, diâm = 40mm (1 1/4")	m	80	22,62	27,22	2.177,60	0,20 %
7.8	1108	ORSE	Curva 45º de pvc rígido soldável, marrom diâm = 25mm	un	26	10,75	12,93	336,18	0,03 %

7.9	1109	ORSE	Curva 45° de pvc rígido soldável, marrom diâm = 32mm	un	36	12,92	15,54	559,44	0,05 %
7.10	1304	ORSE	Luva de pvc rígido roscável diâm = 1"	un	22	9,75	11,73	258,06	0,02 %
7.11	1299	ORSE	Luva de correr de pvc rígido roscável diâm = 1/2"	un	12	18,92	22,76	273,12	0,03 %
7.12	93660	SINAPI	DISJUNTOR BIPOLAR TIPO DIN, CORRENTE NOMINAL DE 10A - FORNECIMENTO E INSTALAÇÃO. AF_07/2025	UN	20	53,79	64,73	1.294,60	0,12 %
7.13	93661	SINAPI	DISJUNTOR BIPOLAR TIPO DIN, CORRENTE NOMINAL DE 16A - FORNECIMENTO E INSTALAÇÃO. AF_07/2025	UN	15	53,79	64,73	970,95	0,09 %
7.14	93663	SINAPI	DISJUNTOR BIPOLAR TIPO DIN, CORRENTE NOMINAL DE 25A - FORNECIMENTO E INSTALAÇÃO. AF_07/2025	UN	18	57,39	69,06	1.243,08	0,12 %
7.15	C1482	SEINFRA	INTERRUPTOR DUAS TECLAS PARALELO E TOMADA 10A 250V	UN	10	57,81	69,56	695,60	0,06 %
7.16	C1494	SEINFRA	INTERRUPTOR UMA TECLA SIMPLES 10A 250V	UN	42	18,50	22,26	934,92	0,09 %
7.18	11571	ORSE	Tomada para ar condicionado, com caixa pvc e disjuntor bi-polar 20 a, embutida	un	18	66,62	80,17	1.443,06	0,13 %
7.19	C2493	SEINFRA	TOMADA UNIVERSAL 10A 250V	UN	45	19,41	23,35	1.050,75	0,10 %
7.21	C3575	SEINFRA	HASTE DE FERRO GALVANIZADO 1.20m PARA ATERRAMENTO - PADRÃO POPULAR	UN	9	40,71	48,99	440,91	0,04 %
7.22	7904	ORSE	Clips 3/8" para haste de aterramento galvanizada ref:TEL-5238 - Rev - 02	un	9	14,26	17,16	154,44	0,01 %
7.23	98111	SINAPI	CAIXA DE INSPEÇÃO PARA ATERRAMENTO, CIRCULAR, EM POLIETILENO, DIÂMETRO INTERNO = 0,3 M. AF_12/2020	UN	9	48,08	57,85	520,65	0,05 %
7.24	C0521	SEINFRA	CABO COBRE NU 50MM2	M	150	65,59	78,93	11.839,50	1,10 %
7.25	SECEPI 0023	Próprio	REFLETOR SLIM LED 500 W IP 67 - FORNECIMENTO E INSTALAÇÃO	und	22	1.201,02	1.445,30	31.796,60	2,95 %
7.26	13176	ORSE	Luminária sobrepor quadrada Led 24W*, 6500K G- Light ou similar	un	88	68,56	82,50	7.260,00	0,67 %
7.27	3401	ORSE	Interruptor 01 seção simples	un	30	7,64	9,19	275,70	0,03 %
7.28	12094	ORSE	Lâmpada PAR 30 Led 15w bivolt branca	un	30	70,28	84,57	2.537,10	0,24 %
7.29	6387	ORSE	*Caixa de passagem cp2-080 (60x60x80cm)	un	5	582,97	701,54	3.507,70	0,33 %
7.30	4179	ORSE	Cabo de cobre PP Cordplast 3 x 2,5 mm2, 450/750v - fornecimento	m	692	8,30	9,98	6.906,16	0,64 %
7.31	91992	SINAPI	TOMADA ALTA DE EMBUTIR (1 MÓDULO), 2P+T 10 A, INCLUINDO SUPORTE E PLACA - FORNECIMENTO E INSTALAÇÃO. AF_03/2023	UN	12	47,33	56,95	683,40	0,06 %
7.32	92004	SINAPI	TOMADA MÉDIA DE EMBUTIR (2 MÓDULOS), 2P+T 10 A, INCLUINDO SUPORTE E PLACA - FORNECIMENTO E INSTALAÇÃO. AF_03/2023	UN	8	60,02	72,22	577,76	0,05 %

7.33	92005	SINAPI	TOMADA MÉDIA DE EMBUTIR (2 MÓDULOS), 2P+T 20 A, INCLUINDO SUPORTE E PLACA - FORNECIMENTO E INSTALAÇÃO. AF_03/2023	UN	11	65,40	78,70	865,70	0,08 %
7.35	7715	ORSE	Luminária pendente simples, ref: 1110/1, Bianca ou similar	un	30	216,67	260,74	7.822,20	0,73 %
7.36	101880	SINAPI	QUADRO DE DISTRIBUIÇÃO DE ENERGIA EM CHAPA DE AÇO GALVANIZADO, DE EMBUTIR, COM BARRAMENTO TRIFÁSICO, PARA 30 DISJUNTORES DIN 150A - FORNECIMENTO E INSTALAÇÃO. AF_07/2025	UN	1	746,47	898,30	898,30	0,08 %
7.37	105921	SINAPI	LUMINÁRIA REFLETOR LED PARA ILUMINAÇÃO PÚBLICA, 200 W - FORNECIMENTO E INSTALAÇÃO. AF_02/2025	UN	8	186,98	225,01	1.800,08	0,17 %
8			INSTALAÇÕES HIDRÁULICA E HIDROSANITÁRIAS					39.425,26	3,66 %
8.1	C0797	SEINFRA	CHUVEIRO PLÁSTICO (INSTALADO)	UN	8	13,88	16,70	133,60	0,01 %
8.2	94799	SINAPI	TORNEIRA DE BOIA PARA CAIXA D'ÁGUA, ROSCÁVEL, 1 1/2" - FORNECIMENTO E INSTALAÇÃO. AF_08/2021	UN	2	183,13	220,37	440,74	0,04 %
8.3	94497	SINAPI	REGISTRO DE GAVETA BRUTO, LATÃO, ROSCÁVEL, 1 1/2" - FORNECIMENTO E INSTALAÇÃO. AF_08/2021	UN	8	124,04	149,26	1.194,08	0,11 %
8.4	89353	SINAPI	REGISTRO DE GAVETA BRUTO, LATÃO, ROSCÁVEL, 3/4" - FORNECIMENTO E INSTALAÇÃO. AF_08/2021	UN	4	46,36	55,78	223,12	0,02 %
8.5	89987	SINAPI	REGISTRO DE GAVETA BRUTO, LATÃO, ROSCÁVEL, 3/4", COM ACABAMENTO E CANOPLA CROMADOS - FORNECIMENTO E INSTALAÇÃO. AF_08/2021	UN	2	110,57	133,05	266,10	0,02 %
8.7	1226	ORSE	Adaptador de pvc rígido roscável com flanges para caixa d'água diam = 1 1/2"	un	6	69,27	83,35	500,10	0,05 %
8.8	1037	ORSE	Adaptador de pvc rígido soldável curto c/ bolsa e rosca p/ registro diâm = 25mm x 3/4"	un	8	9,11	10,96	87,68	0,01 %
8.9	94662	SINAPI	ADAPTADOR CURTO COM BOLSA E ROSCA PARA REGISTRO, PVC, SOLDÁVEL, DN 50 MM X 1 1/2", INSTALADO EM RESERVAÇÃO PREDIAL DE ÁGUA - FORNECIMENTO E INSTALAÇÃO. AF_04/2024	UN	4	10,72	12,90	51,60	0,00 %
8.10	89409	SINAPI	JOELHO 45 GRAUS, PVC, SOLDÁVEL, DN 25MM, INSTALADO EM RAMAL DE DISTRIBUIÇÃO DE ÁGUA - FORNECIMENTO E INSTALAÇÃO. AF_06/2022	UN	8	9,34	11,23	89,84	0,01 %
8.11	89502	SINAPI	JOELHO 45 GRAUS, PVC, SOLDÁVEL, DN 50MM, INSTALADO EM PRUMADA DE ÁGUA - FORNECIMENTO E INSTALAÇÃO. AF_06/2022	UN	3	16,85	20,27	60,81	0,01 %
8.12	89408	SINAPI	JOELHO 90 GRAUS, PVC, SOLDÁVEL, DN 25MM, INSTALADO EM RAMAL DE DISTRIBUIÇÃO DE ÁGUA - FORNECIMENTO E INSTALAÇÃO. AF_06/2022	UN	12	8,54	10,27	123,24	0,01 %
8.13	89501	SINAPI	JOELHO 90 GRAUS, PVC, SOLDÁVEL, DN 50MM, INSTALADO EM PRUMADA DE ÁGUA - FORNECIMENTO E INSTALAÇÃO. AF_06/2022	UN	2	14,30	17,20	34,40	0,00 %

8.14	89402	SINAPI	TUBO, PVC, SOLDÁVEL, DE 25MM, INSTALADO EM RAMAL DE DISTRIBUIÇÃO DE ÁGUA - FORNECIMENTO E INSTALAÇÃO. AF_06/2022	M	15	12,20	14,68	220,20	0,02 %
8.15	89449	SINAPI	TUBO, PVC, SOLDÁVEL, DE 50MM, INSTALADO EM PRUMADA DE ÁGUA - FORNECIMENTO E INSTALAÇÃO. AF_06/2022	M	60	18,22	21,92	1.315,20	0,12 %
8.16	89440	SINAPI	TE, PVC, SOLDÁVEL, DN 25MM, INSTALADO EM RAMAL DE DISTRIBUIÇÃO DE ÁGUA - FORNECIMENTO E INSTALAÇÃO. AF_06/2022	UN	32	11,85	14,26	456,32	0,04 %
8.17	89396	SINAPI	TÊ COM BUCHA DE LATÃO NA BOLSA CENTRAL, PVC, SOLDÁVEL, DN 25MM X 1/2, INSTALADO EM RAMAL OU SUB-RAMAL DE ÁGUA - FORNECIMENTO E INSTALAÇÃO. AF_06/2022	UN	18	20,30	24,42	439,56	0,04 %
8.18	90373	SINAPI	JOELHO 90 GRAUS COM BUCHA DE LATÃO, PVC, SOLDÁVEL, DN 25MM, X 1/2 INSTALADO EM RAMAL OU SUB-RAMAL DE ÁGUA - FORNECIMENTO E INSTALAÇÃO. AF_06/2022	UN	22	12,88	15,49	340,78	0,03 %
8.19	89707	SINAPI	CAIXA SIFONADA, PVC, DN 100 X 100 X 50 MM, JUNTA ELÁSTICA, FORNECIDA E INSTALADA EM RAMAL DE DESCARGA OU EM RAMAL DE ESGOTO SANITÁRIO. AF_08/2022	UN	15	46,36	55,78	836,70	0,08 %
8.20	89546	SINAPI	BUCHA DE REDUÇÃO LONGA, PVC, SERIE R, ÁGUA PLUVIAL, DN 50 X 40 MM, JUNTA ELÁSTICA, FORNECIDO E INSTALADO EM RAMAL DE ENCAMINHAMENTO. AF_06/2022	UN	3	11,16	13,42	40,26	0,00 %
8.21	89728	SINAPI	CURVA CURTA 90 GRAUS, PVC, SERIE NORMAL, ESGOTO PREDIAL, DN 40 MM, JUNTA SOLDÁVEL, FORNECIDO E INSTALADO EM RAMAL DE DESCARGA OU RAMAL DE ESGOTO SANITÁRIO. AF_08/2022	UN	8	12,71	15,29	122,32	0,01 %
8.22	89746	SINAPI	JOELHO 45 GRAUS, PVC, SERIE NORMAL, ESGOTO PREDIAL, DN 100 MM, JUNTA ELÁSTICA, FORNECIDO E INSTALADO EM RAMAL DE DESCARGA OU RAMAL DE ESGOTO SANITÁRIO. AF_08/2022	UN	1	28,78	34,63	34,63	0,00 %
8.23	89726	SINAPI	JOELHO 45 GRAUS, PVC, SERIE NORMAL, ESGOTO PREDIAL, DN 40 MM, JUNTA SOLDÁVEL, FORNECIDO E INSTALADO EM RAMAL DE DESCARGA OU RAMAL DE ESGOTO SANITÁRIO. AF_08/2022	UN	35	10,25	12,33	431,55	0,04 %
8.24	89744	SINAPI	JOELHO 90 GRAUS, PVC, SERIE NORMAL, ESGOTO PREDIAL, DN 100 MM, JUNTA ELÁSTICA, FORNECIDO E INSTALADO EM RAMAL DE DESCARGA OU RAMAL DE ESGOTO SANITÁRIO. AF_08/2022	UN	42	28,01	33,70	1.415,40	0,13 %
8.25	89801	SINAPI	JOELHO 90 GRAUS, PVC, SERIE NORMAL, ESGOTO PREDIAL, DN 50 MM, JUNTA ELÁSTICA, FORNECIDO E INSTALADO EM PRUMADA DE ESGOTO SANITÁRIO OU VENTILAÇÃO. AF_08/2022	UN	9	10,24	12,32	110,88	0,01 %
8.26	89724	SINAPI	JOELHO 90 GRAUS, PVC, SERIE NORMAL, ESGOTO PREDIAL, DN 40 MM, JUNTA SOLDÁVEL, FORNECIDO E INSTALADO EM RAMAL DE DESCARGA OU RAMAL DE ESGOTO SANITÁRIO. AF_08/2022	UN	4	10,04	12,08	48,32	0,00 %

8.27	89724	SINAPI	JOELHO 90 GRAUS, PVC, SERIE NORMAL, ESGOTO PREDIAL, DN 40 MM, JUNTA SOLDÁVEL, FORNECIDO E INSTALADO EM RAMAL DE DESCARGA OU RAMAL DE ESGOTO SANITÁRIO. AF_08/2022	UN	11	10,04	12,08	132,88	0,01 %
8.28	89732	SINAPI	JOELHO 45 GRAUS, PVC, SERIE NORMAL, ESGOTO PREDIAL, DN 50 MM, JUNTA ELÁSTICA, FORNECIDO E INSTALADO EM RAMAL DE DESCARGA OU RAMAL DE ESGOTO SANITÁRIO. AF_08/2022	UN	8	15,93	19,17	153,36	0,01 %
8.29	89797	SINAPI	JUNÇÃO SIMPLES, PVC, SERIE NORMAL, ESGOTO PREDIAL, DN 100 X 100 MM, JUNTA ELÁSTICA, FORNECIDO E INSTALADO EM RAMAL DE DESCARGA OU RAMAL DE ESGOTO SANITÁRIO. AF_08/2022	UN	3	51,07	61,45	184,35	0,02 %
8.30	4883	ORSE	Caixa de inspeção 0.60 x 0.60 x 0.60m	un	6	681,90	820,59	4.923,54	0,46 %
8.31	89714	SINAPI	TUBO PVC, SERIE NORMAL, ESGOTO PREDIAL, DN 100 MM, FORNECIDO E INSTALADO EM RAMAL DE DESCARGA OU RAMAL DE ESGOTO SANITÁRIO. AF_08/2022	M	55	36,03	43,35	2.384,25	0,22 %
8.32	89711	SINAPI	TUBO PVC, SERIE NORMAL, ESGOTO PREDIAL, DN 40 MM, FORNECIDO E INSTALADO EM RAMAL DE DESCARGA OU RAMAL DE ESGOTO SANITÁRIO. AF_08/2022	M	28	20,53	24,70	691,60	0,06 %
8.33	89754	SINAPI	LUVA DE CORRER, PVC, SERIE NORMAL, ESGOTO PREDIAL, DN 50 MM, JUNTA ELÁSTICA, FORNECIDO E INSTALADO EM RAMAL DE DESCARGA OU RAMAL DE ESGOTO SANITÁRIO. AF_08/2022	UN	14	20,56	24,74	346,36	0,03 %
8.34	89784	SINAPI	TE, PVC, SERIE NORMAL, ESGOTO PREDIAL, DN 50 X 50 MM, JUNTA ELÁSTICA, FORNECIDO E INSTALADO EM RAMAL DE DESCARGA OU RAMAL DE ESGOTO SANITÁRIO. AF_08/2022	UN	16	24,48	29,45	471,20	0,04 %
8.35	86888	SINAPI	VASO SANITÁRIO SIFONADO COM CAIXA ACOPLADA LOUÇA BRANCA - FORNECIMENTO E INSTALAÇÃO. AF_01/2020	UN	8	518,23	623,63	4.989,04	0,46 %
8.37	86906	SINAPI	TORNEIRA CROMADA DE MESA, 1/2" OU 3/4", PARA LAVATÓRIO, PADRÃO POPULAR - FORNECIMENTO E INSTALAÇÃO. AF_01/2020	UN	8	80,09	96,38	771,04	0,07 %
8.38	2048	ORSE	Registro de pressão 1/2" em PVC	un	12	28,95	34,83	417,96	0,04 %
8.39	C2177	SEINFRA	REGISTRO GLOBO /FECHO RÁPIDO DE 3/4"	UN	9	70,95	85,38	768,42	0,07 %
8.40	C3441	SEINFRA	CAIXA D'ÁGUA EM FYBERGLASS - CAP. 500L	UN	4	375,87	452,32	1.809,28	0,17 %
8.41	3673	ORSE	Sifao para lavatório em PVC, ASTRA SC5, 1 1/2" x 40 mm, acabamento cromado ousimilar	un	9	101,97	122,71	1.104,39	0,10 %
8.42	00000377	SINAPI	ASSENTO SANITARIO DE PLASTICO, TIPO CONVENCIONAL	UN	8	40,50	48,73	389,84	0,04 %
8.43	00037400	SINAPI	PAPELEIRA PLASTICA TIPO DISPENSER PARA PAPEL HIGIENICO ROLAO	UN	4	51,84	62,38	249,52	0,02 %
8.44	00011758	SINAPI	SABONETEIRA PLASTICA TIPO DISPENSER PARA SABONETE LIQUIDO COM RESERVATORIO 800 A 1500 ML	UN	4	49,80	59,92	239,68	0,02 %

8.46	100866	SINAPI	BARRA DE APOIO RETA, EM AÇO INOX POLIDO, COMPRIMENTO 60CM, FIXADA NA PAREDE - FORNECIMENTO E INSTALAÇÃO. AF_01/2020	UN	6	230,12	276,92	1.661,52	0,15 %
8.47	100867	SINAPI	BARRA DE APOIO RETA, EM AÇO INOX POLIDO, COMPRIMENTO 70 CM, FIXADA NA PAREDE - FORNECIMENTO E INSTALAÇÃO. AF_01/2020	UN	6	241,33	290,41	1.742,46	0,16 %
8.48	100868	SINAPI	BARRA DE APOIO RETA, EM AÇO INOX POLIDO, COMPRIMENTO 80 CM, FIXADA NA PAREDE - FORNECIMENTO E INSTALAÇÃO. AF_01/2020	UN	6	248,79	299,39	1.796,34	0,17 %
8.49	89709	SINAPI	RALO SIFONADO, PVC, DN 100 X 40 MM, JUNTA SOLDÁVEL, FORNECIDO E INSTALADO EM RAMAL DE DESCARGA OU EM RAMAL DE ESGOTO SANITÁRIO. AF_08/2022	UN	12	19,70	23,70	284,40	0,03 %
8.50	86904	SINAPI	LAVATÓRIO LOUÇA BRANCA SUSPENSO, 29,5 X 39CM OU EQUIVALENTE, PADRÃO POPULAR - FORNECIMENTO E INSTALAÇÃO. AF_01/2020	UN	2	152,76	183,83	367,66	0,03 %
8.51	C4068	SEINFRA	BANCADA DE GRANITO CINZA E=2cm	m²	2,26	418,55	503,68	1.138,31	0,11 %
8.52	100861	SINAPI	SUPORTE MÃO FRANCESA EM AÇO, ABAS IGUAIS 30 CM, CAPACIDADE MINIMA 60 KG, BRANCO - FORNECIMENTO E INSTALAÇÃO. AF_01/2020	UN	8	34,57	41,60	332,80	0,03 %
8.53	86937	SINAPI	CUBA DE EMBUTIR OVAL EM LOUÇA BRANCA, 35 X 50CM OU EQUIVALENTE, INCLUSO VÁLVULA EM METAL CROMADO E SIFÃO FLEXÍVEL EM PVC - FORNECIMENTO E INSTALAÇÃO. AF_01/2020	UN	6	244,66	294,42	1.766,52	0,16 %
8.54	2103	ORSE	Pia de cozinha com bancada em aço inox, dim 1,20x0,60m, c/ 01 cuba, sifão cromado, válvula cromada, torneira cromada, concretada e assentada. Rev 03	un	1	1.072,89	1.291,11	1.291,11	0,12 %
9			COBERTURA					22.051,55	2,05 %
9.1	97647	SINAPI	REMOÇÃO DE TELHAS DE FIBROCIMENTO METÁLICA E CERÂMICA, DE FORMA MANUAL, SEM REAPROVEITAMENTO. AF_09/2023	m²	165	3,58	4,30	709,50	0,07 %
9.2	94213	SINAPI	TELHAMENTO COM TELHA DE AÇO/ALUMÍNIO E = 0,5 MM, COM ATÉ 2 ÁGUAS, INCLUSO IÇAMENTO. AF_07/2019	m²	165	70,03	84,27	13.904,55	1,29 %
9.3	10627	ORSE	Fechamento lateral com telha ondulada TPR-17, pós-pintada nas duas faces, calandrada ângulo de 180°, comp. do arco=5,00m, flecha do arco comp.=0,90cm, esp=0,65mm, da Tuper ou similar	m²	50	123,61	148,75	7.437,50	0,69 %
10			REVESTIMENTOS					56.510,91	5,25 %
10.1	87249	SINAPI	REVESTIMENTO CERÂMICO PARA PISO COM PLACAS TIPO ESMALTADA DE DIMENSÕES 45X45 CM APLICADA EM AMBIENTES DE ÁREA MENOR QUE 5 M2. AF_02/2023_PE	m²	277	76,17	91,66	25.389,82	2,36 %

10.2	104613	SINAPI	REVESTIMENTO CERÂMICO PARA PAREDES INTERNAS COM PLACAS TIPO ESMALTADA DE DIMENSÕES 20X20 CM APLICADAS EM DIAGONAL, NA ALTURA INTEIRA DAS PAREDES. AF_02/2023_PE	m²	177	66,34	79,83	14.129,91	1,31 %
10.7	98557	SINAPI	IMPERMEABILIZAÇÃO DE SUPERFÍCIE COM EMULSÃO ASFÁLTICA, 2 DEMÃOS. AF_09/2023	m²	277	50,98	61,34	16.991,18	1,58 %
11			FORRO					41.949,93	3,89 %
11.2	96113	SINAPI	FORRO EM PLACAS DE GESSO, PARA AMBIENTES COMERCIAIS. AF_08/2023_PS	m²	759	45,93	55,27	41.949,93	3,89 %
12			PINTURA					473.455,04	43,95 %
12.1	100717	SINAPI	LIXAMENTO MANUAL EM SUPERFÍCIES METÁLICAS EM OBRA. AF_01/2020	m²	2863	9,47	11,39	32.609,57	3,03 %
12.2	2304	ORSE	Pintura de proteção sobre superfícies metálicas com aplicação de 01 demão de tinta anti-corrosiva zarcão - R2	m²	2863	8,27	9,95	28.486,85	2,64 %
12.4	7725	ORSE	Remoção de pintura látex (raspagem e/ou lixamento e/ou escovação)	m²	5396	7,37	8,86	47.808,56	4,44 %
12.5	0903860	SICRO3	Selador acrílico - camada de fundo com aplicação manual	m²	8966	2,99	3,59	32.187,94	2,99 %
12.6	88497	SINAPI	EMASSAMENTO COM MASSA LÁTEX, APLICAÇÃO EM PAREDE, DUAS DEMÃOS, LIXAMENTO MANUAL. AF_04/2023	m²	8966	16,70	20,09	180.126,94	16,72 %
12.7	102494	SINAPI	PINTURA DE PISO COM TINTA EPÓXI, APLICAÇÃO MANUAL, 2 DEMÃOS, INCLUSO PRIMER EPÓXI. AF_05/2021	m²	594	66,43	79,94	47.484,36	4,41 %
12.7	104641	SINAPI	PINTURA LÁTEX ACRÍLICA ECONÔMICA, APLICAÇÃO MANUAL EM PAREDES, DUAS DEMÃOS. AF_04/2023	m²	8966	9,13	10,98	98.446,68	9,14 %
12.9	7808	ORSE	Pintura de acabamento com aplicação de 02 demãos de esmalte sobre superfícies metálicas - R1	m²	112,4	20,91	25,16	2.827,98	0,26 %
12.12	102504	SINAPI	PINTURA DE DEMARCAÇÃO DE QUADRA POLIESPORTIVA COM TINTA ACRÍLICA, E = 5 CM, APLICAÇÃO MANUAL. AF_05/2021	M	288	10,03	12,07	3.476,16	0,32 %
13			ESQUADRIAS					95.737,69	8,89 %
13.1	C1970	SEINFRA	PORTA DE FERRO EM CHAPA	m²	50,4	306,20	368,48	18.571,39	1,72 %
13.2	4859	ORSE	Remoção de fechadura	un	34	6,06	7,29	247,86	0,02 %
13.3	C1361	SEINFRA	FECHADURA COMPLETA PARA PORTA INTERNA	UN	36	154,61	186,05	6.697,80	0,62 %
13.4	13752	ORSE	Portão de correr em tubo de aço galvanizado quadro em tubo de 2", tubos verticais de 1 1/2" com esp. = 15cm. inclusive trancas/ferrolho	m²	44	1.159,92	1.395,84	61.416,96	5,70 %
13.5	11945	ORSE	Basculante em alumínio, cor N/P/B, moldura-vidro, tipo convencional ou pivotante, exclusive vidro	m²	12	464,24	558,66	6.703,92	0,62 %
13.6	1883	ORSE	Vidro fantasia canelado 4 mm - Rev 02_10/2021	m²	12	145,41	174,98	2.099,76	0,19 %

14			RECUPERAÇÃO DO PALCO EXTERNO					14.716,90	1,37 %
14.1	17	ORSE	Demolição de reboco	m²	30	9,22	11,09	332,70	0,03 %
14.2	95241	SINAPI	LASTRO DE CONCRETO MAGRO, APLICADO EM PISOS, LAJES SOBRE SOLO OU RADIIERS, ESPESSURA DE 5 CM. AF_01/2024	m²	125	46,25	55,65	6.956,25	0,65 %
14.3	3311	ORSE	Chapisco em parede com argamassa traço t2 - 1:3 (cimento / areia / adesivo branco) - Revisado 08/2015	m²	45	15,78	18,98	854,10	0,08 %
14.4	C3408	SEINFRA	REBOCO C/ ARGAMASSA DE CIMENTO E AREIA S/ PENEIRAR, TRAÇO 1:3	m²	45	44,49	53,53	2.408,85	0,22 %
14.5	102491	SINAPI	PINTURA DE PISO COM TINTA ACRÍLICA, APLICAÇÃO MANUAL, 2 DEMÃOS, INCLUSO FUNDO PREPARADOR. AF_05/2021	m²	170	20,36	24,50	4.165,00	0,39 %
16			SERVIÇOS COMPLEMENTARES					32.779,22	3,04 %
16.1	C1621	SEINFRA	LETREIRO - LETRA EM PAREDES	UN	130	17,94	21,58	2.805,40	0,26 %
16.2	97063	SINAPI	MONTAGEM E DESMONTAGEM DE ANDAIME MODULAR FACHADEIRO, COM PISO METÁLICO, PARA EDIFÍCIOS COM MULTIPLOS PAVIMENTOS (EXCLUSIVE ANDAIME E LIMPEZA). AF_03/2024	m²	150	16,92	20,36	3.054,00	0,28 %
16.3	98534	SINAPI	PODA EM ALTURA DE ÁRVORE COM DIÂMETRO DE TRONCO MAIOR OU IGUAL A 0,40 M E MENOR QUE 0,60 M. AF_03/2024	UN	9	316,86	381,30	3.431,70	0,32 %
16.4	103765	SINAPI	PAR DE POSTES E REDE DE VÔLEI - FORNECIMENTO E INSTALAÇÃO. AF_03/2022	UN	1	2.710,61	3.261,94	3.261,94	0,30 %
16.5	103764	SINAPI	PAR DE TRAVES E REDES DE FUTSAL - FORNECIMENTO E INSTALAÇÃO. AF_03/2022	UN	1	4.623,35	5.563,73	5.563,73	0,52 %
16.6	C1351	SEINFRA	CONJUNTO PARA QUADRA DE VOLEI OFICIAL COM POSTES EM TUBO DE ACO GALVANIZADO 3", H = *255* CM, PINTURA EM TINTA ESMALTE SINTETICO, REDE DE NYLON COM 2 MM, MALHA 10 X 10 CM E ANTENAS OFICIAIS	CJ	1	2.703,16	3.252,98	3.252,98	0,30 %
16.7	00020977	SINAPI	EXTINTOR DE INCENDIO PORTATIL COM CARGA DE PO QUIMICO SECO (PQS) DE 8 KG, CLASSE BC	UN	8	309,99	373,04	2.984,32	0,28 %
16.8	00010888	SINAPI	EXTINTOR DE INCENDIO PORTATIL COM CARGA DE GAS CARBONICO CO2 DE 4 KG, CLASSE BC	UN	6	719,99	866,43	5.198,58	0,48 %
16.9	00010886	SINAPI	EXTINTOR DE INCENDIO PORTATIL COM CARGA DE AGUA PRESSURIZADA DE 10 L, CLASSE A	UN	6	227,50	273,77	1.642,62	0,15 %
16.10	C4394	SEINFRA	LUMINÁRIA DE EMERGÊNCIA	UN	5	263,25	316,79	1.583,95	0,15 %
17			SERVIÇOS FINAIS					7.887,94	0,73 %
17.1	11986	ORSE	Placa de inauguração em alumínio com Acrílico, 80x60cm,com logomarca e moldura	un	2	1.314,17	1.581,47	3.162,94	0,29 %

17.2	2450 ORSE	Limpeza geral	m²	1500	2,62	3,15	4.725,00	0,44 %
------	-----------	---------------	----	------	------	------	----------	--------

Total sem BDI **895.375,85**
Total do BDI **181.771,86**
Total Geral **1.077.147,71**

DIRETORIA TÉCNICA DE ENGENHARIA**REFORMA DE EQUIPAMENTOS ESPORTIVOS NO MUNICÍPIO DE CAMPO MAIOR - PI****MUNICÍPIO: CAMPO MAIOR - PI****ZONA URBANA****MODALIDADE:**
S/ DESONERAÇÃO

CÁLCULO DO BDI - BONIFICAÇÕES E DESPESAS INDIRETAS			
ITEM	DESCRIÇÃO	ÍNDICE (%)	DENOMINAÇÃO
1.0	Taxa de administração central	3,00%	AC
2.0	Taxa de seguro e garantia	0,80%	S+G
3.0	Taxa da margem de incerteza (risco) do empreendimento	1,00%	R
4.0	Taxas de despesas financeiros	0,97%	DF
5.0	Taxa de margem de contribuição (benefício, lucro ou remuneração)	6,16%	L
6.0	Taxa de custos tributários (municipais, estaduais e federais)	6,65%	I
6.1	COFINS - Contribuição para o Financiamento da Seguridade Social	3,00%	
6.2	PIS - Programa de Integração Social	0,65%	
6.3	ISS - Imposto Sobre Serviço	3,00%	
6.4	CPRB - Contribuição Previdenciária sobre a Receita Bruta	0,00%	

FÓRMULA DE CÁLCULO DO BDI :

$$\text{BDI} = \{ [(1+\text{AC}+\text{S}+\text{G}+\text{R}) * (1+\text{DF}) * (1+\text{L})] / (1-\text{I}) \} - 1$$

$$\text{BDI} = 20,34\%$$

OBSERVAÇÕES:

- 1) A análise dos BDIs apresentados pelas empresas terá seu critério regido pelo ACÓRDÃO do TCU nº 2622/2013 - Plenário, que gerou a tabela abaixo com os limites para BDI para Construção de Edifícios:

DIRETORIA TÉCNICA DE ENGENHARIA

REFORMA DE EQUIPAMENTOS ESPORTIVOS NO MUNICÍPIO DE CAMPO MAIOR - PI

MUNICÍPIO: CAMPO MAIOR - PI

ZONA URBANA

MODALIDADE:
S/ DESONERAÇÃO

CÁLCULO DO BDI - BONIFICAÇÕES E DESPESAS INDIRETAS			
DESCRIÇÃO	MÍNIMO	MÉDIA	MÁXIMO
Administração Central	3,00%	4,00%	5,50%
Seguro e Garantia	0,80%	0,80%	1,00%
Risco	0,97%	1,27%	1,27%
Despesas Financeiras	0,59%	1,23%	1,39%
Lucro	6,16%	7,40%	8,96%
Tributos	5,65%	6,65%	8,65%
COFINS	3,00%	3,00%	3,00%
PIS	0,65%	0,65%	0,65%
ISS	2,00%	3,00%	5,00%
CPRB	4,50%	4,50%	4,50%
BDI	20,34%	22,12%	25,00%

2) Os tributos IRPJ e CSLL não devem integrar o cálculo do BDI, nem tampouco a planilha de custo direto, por se constituírem em tributos de natureza direta e personalística, que oneram pessoalmente o contratado, não devendo o ônus tributário ser repassado à contratante.

3) O tributo ISS para obra de engenharia deve ser considerado entre 2,0 a 5,0% conforme legislação tributária municipal.

4) Foi inserido nos tributos a Contribuição Previdenciária sobre a Receita Bruta - CPRB de 4,50% de acordo com a Lei nº 12.844/13, alterada pela Lei nº 13.161/15 e Acórdão 2293-TCU-Plenário.

5) A Administração Local deverá ser discriminada na planilha de custos diretos com os percentuais regido pelo ACÓRDÃO nº 2622/2013 do TCU - Plenário conforme a tabela abaixo para Construção de Edifícios:

DESCRIÇÃO	MÍNIMO	MÉDIA	MÁXIMO
-----------	--------	-------	--------

DIRETORIA TÉCNICA DE ENGENHARIA

REFORMA DE EQUIPAMENTOS ESPORTIVOS NO MUNICÍPIO DE CAMPO MAIOR - PI

MUNICÍPIO: CAMPO MAIOR - PI

ZONA URBANA

MODALIDADE:
S/ DESONERAÇÃO

CÁLCULO DO BDI - BONIFICAÇÕES E DESPESAS INDIRETAS			
Administração Local	3,49	6,23	8,87

6) A Mobilização e Desmobilização deverá ser discriminada na planilha de custo direto com o percentual máximo de 2,66% regido pela INSTRUÇÃO DE SERVIÇOS n ° 01/2004 do DNIT, quando for o caso.





COMPROVAÇÃO DE CAPACIDADE TÉCNICA



Indicação dos serviços a serem considerados, para avaliação da Capacidade Técnica da empresa, para execução dos serviços de REFORMA DE EQUIPAMENTOS ESPORTIVOS NO MUNICÍPIO DE CAMPO MAIOR – PI.

Para a empresa:

ITEM	DESCRIÇÃO	UNID.	QUANT.	REPRESENTATIVIDADE (%)
01	Grama esmeralda em placas, fornecimento e plantio.	M ²	3.120,00	55,86%
02	PINTURA LÁTEX ACRÍLICA ECONÔMICA, APLICAÇÃO MANUAL EM PAREDES, DUAS DEMÃOS. AF_04/2023	M ²	3.586,40	9,14%
03	PINTURA DE PISO COM TINTA EPÓXI, APLICAÇÃO MANUAL, 2 DEMÃOS, INCLUSO PRIMER EPÓXI. AF_05/2021	M ²	104,11	4,41 %

Para o profissional:

ITEM	DESCRIÇÃO	UNID.
01	Grama esmeralda em placas, fornecimento e plantio.	M ²
02	PINTURA LÁTEX ACRÍLICA ECONÔMICA, APLICAÇÃO MANUAL EM PAREDES, DUAS DEMÃOS. AF_04/2023	M ²
03	PINTURA DE PISO COM TINTA EPÓXI, APLICAÇÃO MANUAL, 2 DEMÃOS, INCLUSO PRIMER EPÓXI. AF_05/2021	M ²

A capacidade técnica são itens de maior relevância, que de acordo com a Portaria nº 108 do DNIT estabeleceu que serão considerados “itens de maior relevância aqueles que constem do objeto licitado em valor igual ou superior a 40% (quarenta por cento)”.

Documento assinado digitalmente
gov.br ERICK MATHEUS RODRIGUES DE ARAUJO
Data: 23/04/2026 09:58:59-0300
Verifique em <https://validar.iti.gov.br>

OBRA: REFORMA DE EQUIPAMENTOS ESPORTIVOS NO MUNICÍPIO DE CAMPO MAIOR - PI
MUNICÍPIO: CAMPO MAIOR - PIAUÍ

LISTA DE EQUIPAMENTOS				
ITEM	DESCRIÇÃO	TIPO	UND	QUANT
1.0	ROLO COMPACTADOR PÉ DE CARNEIRO VIBRATÓRIO, POTÊNCIA 125 HP, PESO OPERACIONAL SEMICOM LASTRO 11,95 / 13,30 T, IMPACTO DINÂMICO 38,5 / 22,5T: LARGURA DE TRABALHO 2,15 M - CHP DIURNO. AF_06/2014. (COMPACTADOR)	Equipamento	UN	4
1.1	PLACA VIBRATÓRIA REVERSÍVEL COMO MOTOR 4 TEMPS A GASOLINA, FORÇA CENTRÍFUGA DE 25 KN (2500 KGF) POTÊNCIA 5,5 CV- CHP DIURNO. AF_08/2015(VIBRADOR)	Equipamento	UN	1
1.2	ESCAVADEIRA HIDRAULICA SOBRE ESTEIRAS, CACAMBA 0,62M3, PESO OPERACIONAL 12,61T, POTENCIA LIQUIDA 95HP	Equipamento	UN	1
1.3	CAMINHAO TRUCADO, PESO BRUTO TOTAL 22000 KG, CARGA UTIL MAXIMA 15350 KG, DISTANCIA ENTRE EIXOS 5,17 M, POTENCIA 238 CV (INCLUI CABINE E CHASSI, NAO INCLUI CARROCERIA	Equipamento	UN	1
1.4	RETROESCAVADEIRA SOBRE RODAS COM CARREGADEIRA, TRACAO 4 X 2, POTENCIA LIQUIDA 79 HP, PESO OPERACIONAL MINIMO DE 6570 KG, CAPACIDADE DA CARREGADEIRA DE 1,00 M3 E DA RETROESCAVADEIRA MINIMA DE 0,20 M3, PROFUNDIDADE DE ESCAVACAO MAXIMA DE 4,37 M	Equipamento	UN	1
1.5	MOTONIVELADORA POTENCIA BASICA LIQUIDA (PRIMEIRA MARCHA) 125 HP, PESO BRUTO 13843 KG, LARGURA DA LAMINA DE 3,7 M	Equipamento	UN	1
1.6	BETONEIRA CAPACIDADE NOMINAL 400 L, CAPACIDADE DE MISTURA 280 L, MOTOR ELETRICO TRIFASICO 220/380 V POTENCIA 2 CV, SEM CARREGADOR	Equipamento	UN	3
1.7	MAQUINA PARA CORTE COM DISCO ABRASIVO DE DIAMETRO DE 18" (450 MM), COM MOTOR ELETRICO TRIFASICO DE 10 CV	Equipamento	UN	2
1.8	LIXADEIRA ELETRICA ANGULAR, PARA DISCO DE 7 " (180 MM), POTENCIA DE 2.200 W, *5.000* RPM, 220 V	Equipamento	UN	1
1.9	FURADEIRA DE IMPACTO, PORTATIL, ELETRICA, TIPO INDUSTRIAL, COM MADRIL DE 5/8" (LOCACAO)	Equipamento	UN	1
1.10	VIBRADOR DE IMERSÃO, DIÂMETRO DE PONTEIRA 45MM, MOTOR ELÉTRICO TRIFÁSICO POTÊNCIA DE 2 CV - CHI DIURNO. AF_06/2015	Equipamento	UN	2
1.11	SERRA CIRCULAR DE BANCADA, MODELO PICA-PAU, DIAMETRO DE 350 MM. CARACTERÍSTICAS DO MOTOR: TRIFÁSICO, POTENCIA DE 5 HP, FREQUENCIA DE 60 HZ	Equipamento	UN	1
1.12	MAQUINA TRANSFORMADORA MONOFASICA PARA SOLDA ELETRICA, TENSAO DE 220 V, FREQUENCIA DE 60 HZ, FAIXA DE CORRENTE ENTRE 80 A (+/- 10 A) E 250 A, POTENCIA ENTRE 14,00 KVA E 15,0 KVA, CICLO DE TRABALHO ENTRE 10% E 20% A 250 A	Equipamento	UN	1
1.13	CARRINHO DE MAO DE ACO CAPACIDADE 50 A 60 L, PNEU COM CAMARA	Equipamento	UN	10
1.14	COMPACTADOR DE SOLO A PERCUSSAO (SOQUETE), COM MOTOR GASOLINA DE 4 TEMPOS, PESO ENTRE 55 E 65 KG, FORCA DE IMPACTO DE 1.000 A 1.500 KGF, FREQUENCIA DE 600 A 700 GOLPES POR MINUTO, VELOCIDADE DE TRABALHO ENTRE 10 E 15 M/MIN, POTENCIA ENTRE 2,00 E 3,00 HP	Equipamento	UN	1