

QUADRO RESUMO DE QUANTIDADES

	27 unid.		08 unid.		10 unid.	FAIXA CONTINUA SIMPLES AMARELA COR : AMARELA LARGURA =10cm 1.158,59 m2	FAIXA CONTINUA VERMELHA CICLOFAIXA COR : VERMELHA LARGURA =10cm 40,84 m2		TACHÃO 204,00 Unid
	10 unid.		24 unid.		10 unid.	FAIXA SECCIONADA SIMPLES AMARELA 1X1 COR : AMARELA LARGURA =10cm 7,16 m2	FAIXA CONTINUA AMARELA CICLOFAIXA COR : BRANCO LARGURA =20cm 40,86 m2		PINTURA COR : AMARELA ONDULAÇÃO TRANSVERSAL 20,05 m2
	02 unid.		24 unid.		09 unid.	FAIXA CONTINUA DUPLA AMARELA COR : AMARELA LARGURA =10cm 9,83 m2	PARE ESCRITA PARE: COR : BRANCO 24,59 m2		C.B.L.Q. ONDULAÇÃO 21,61 ton TRANSVERSAL TIBO A PINTURA DE LIGAÇÃO 129,50 M2
	08 unid.		02 unid.		09 unid.	FAIXA SECCIONADA SIMPLES BRANCA 1X1 COR : BRANCO LARGURA =10cm 2,10 m2		PINTURA BICICLETA E PEDESTRE COR : BRANCO 3,90m2	
	09Par.		01 unid.						

NOTAS

1. CONFERIR AS MEDIDAS IN-LOCO.

REV.	EMISSÃO DO PROJETO	DATA	SET/25	A.R.O.	A.R.O.
0	EMISSÃO DO PROJETO				
REV.	MODIFICAÇÃO				

TIJUCAS DO SUL
PREFEITURA MUNICIPAL

PAVIMENTAÇÃO URBANA - ESTRADA MUNICIPAL FREI EURICO DE MELO

PROPRIETÁRIO: PREFEITURA MUNICIPAL DE TIJUCAS DO SUL
 CNPJ: 76.105.584/0001-21
 ASSINATURA: _____

AUTOR DO PROJETO: ADAILTON ROGERIO DE OLIVEIRA
 ENGENHEIRO CIVIL - CREA PR 68.917/D
 ASSINATURA: _____

PRONOME: **P**
PROJETO DE SINALIZAÇÃO
 PLANTA

SEQUENCIA: **02/09**

ARQUIVO: MUNICIPAL_FREI_EURICO_MELO-SIN-PB-RS01.dwg | DESENHO: DATA: SETEMBRO/2025 | ESCALA: 1:500 | REVISÃO: 00

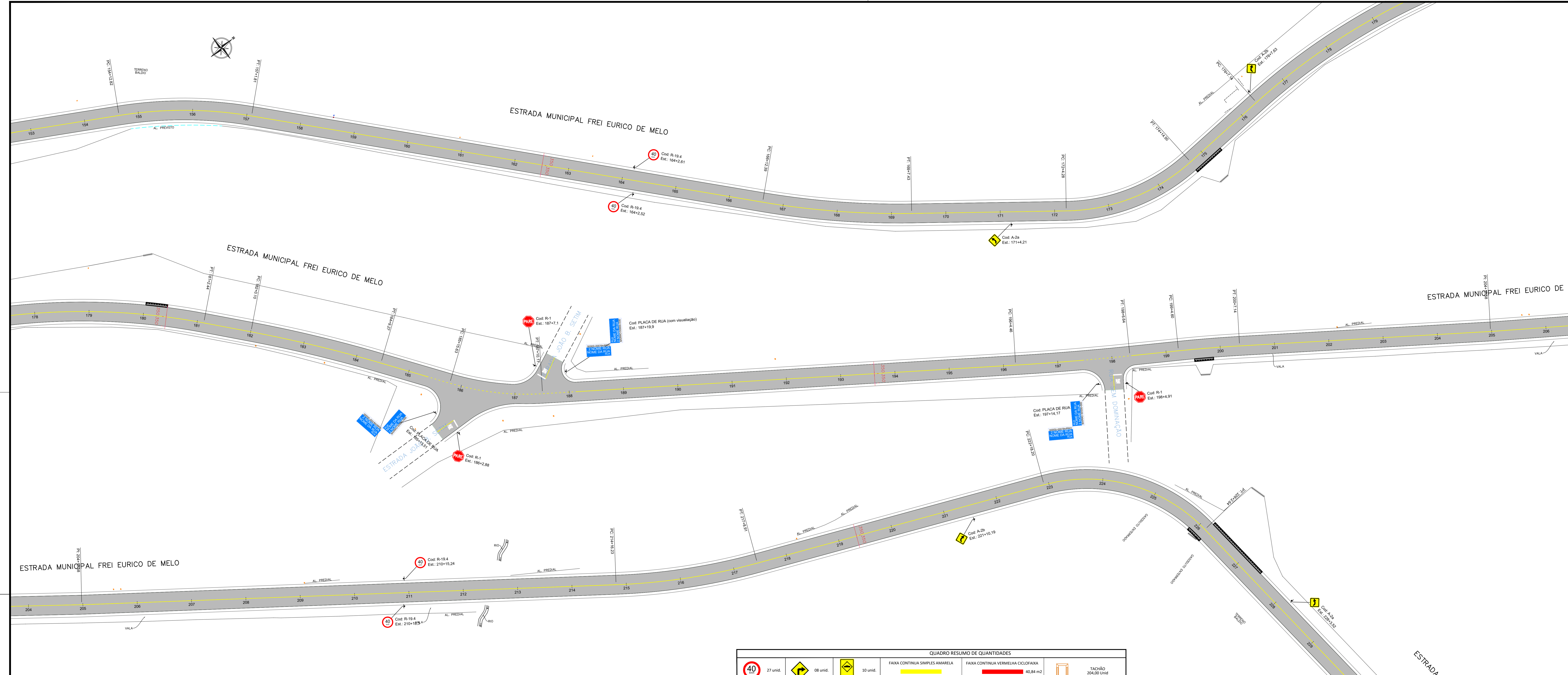

QUADRO RESUMO DE QUANTIDADES

	27 unid.		08 unid.		10 unid.	FAIXA CONTINUA SIMPLES AMARELA COR : AMARELA LARGURA =10cm 1.158,59 m2	FAIXA CONTINUA VERMELHA CICLOFAIXA COR : VERMELHA LARGURA =10cm 40,84 m2		TACHÃO 204,00 Unid
	10 unid.		24 unid.		10 unid.	FAIXA SECCIONADA SIMPLES AMARELA 1X1 COR : AMARELA LARGURA =10cm 7,16 m2	FAIXA CONTINUA AMARELA CICLOFAIXA COR : AMARELA LARGURA =20cm 40,86 m2		PINTURA COR : AMARELA ONDULAÇÃO TRANSVERSAL 20,05 m2
	02 unid.		24 unid.		09 unid.	FAIXA CONTINUA DUPLA AMARELA COR : AMARELA LARGURA =10cm 9,83 m2	FAIXA CONTINUA VERMELHA CICLOFAIXA COR : VERMELHA LARGURA =10cm 40,84 m2		C.B.U.Q. ONDULAÇÃO TRANSVERSAL TIPO A PINTURA DE LIGAÇÃO 120,50 M2
	08 unid.		02 unid.		09 unid.	FAIXA SECCIONADA SIMPLES BRANCA 1X1 COR : BRANCO LARGURA =10cm 2,10 m2	ESCRITA PARE: COR : BRANCO 24,59 m2		PINTURA BICICLETA E PEDESTRE COR : BRANCO 3,90m2
	09par.		01 unid.						

NOTAS

1. CONFERIR AS MEDIDAS IN-LOCO.

REV.	EMISSÃO DO PROJETO	DATA	VERIF.	ARQ.	A.R.O.	A.R.O.
0	EMISSÃO DO PROJETO	SET/25				
REV.	MODIFICAÇÃO	DATA	VERIF.	ARQ.	A.R.O.	A.R.O.

TIJUCAS DO SUL
PREFEITURA MUNICIPAL

OBRA PAVIMENTAÇÃO URBANA - ESTRADA MUNICIPAL FREI EURICO DE MELO

PROPRIETÁRIO: PREFEITURA MUNICIPAL DE TIJUCAS DO SUL
 CNPJ: 76.105.584/0001-21
 ASSINATURA: _____

AUTOR DO PROJETO: ADAILTON ROGERIO DE OLIVEIRA
 ENGENHEIRO CIVIL - CREA PR 68.917/D
 ART. nº: _____
 ASSINATURA: _____

PROJETO DE SINALIZAÇÃO

PLANTA

ARQUIVO: MUNICIPAL_FREI_EURICO_MELO-SIN-PB-RS01.dwg
 DATA: SETEMBRO/2025
 ESCALA: 1:500
 REVISÃO: 00

03/09

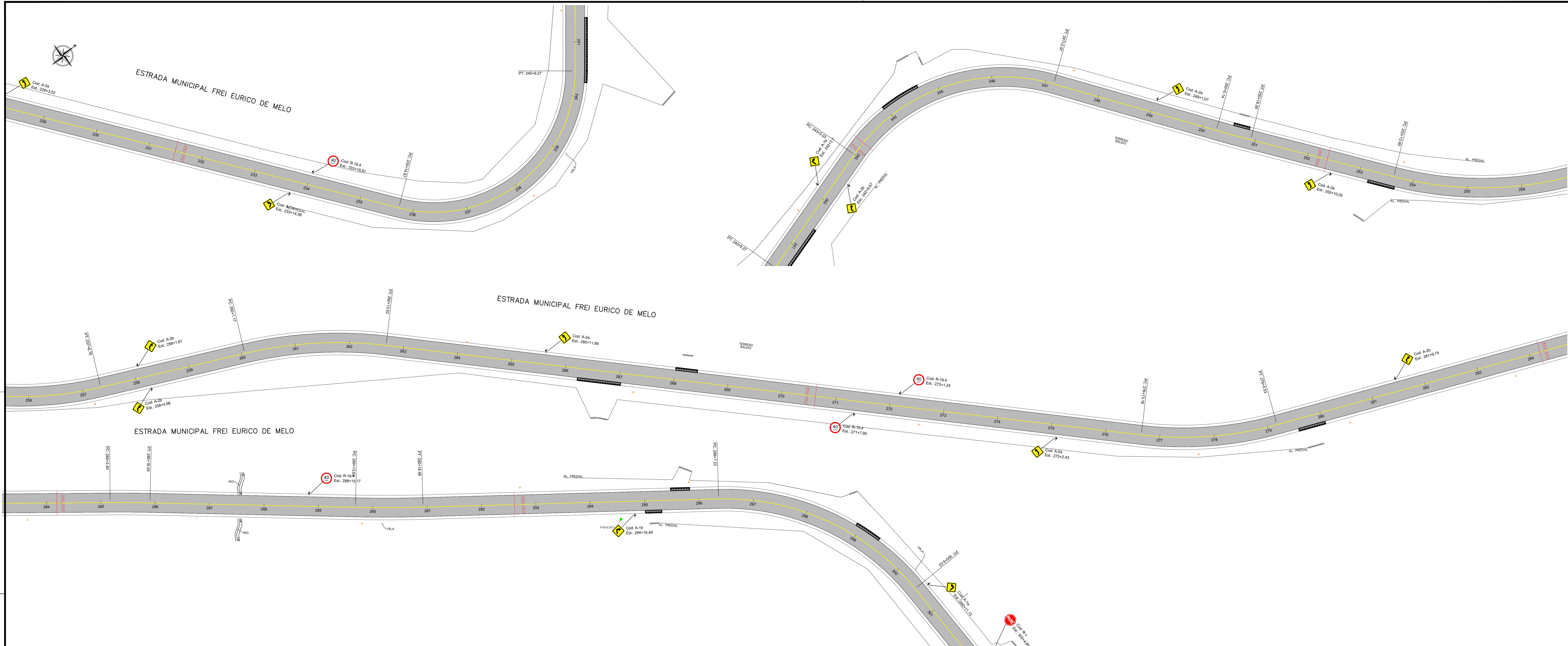

QUADRO RESUMO DE QUANTIDADES

	27 unid.		08 unid.		10 unid.	FAIXA CONTINUA SIMPLES AMARELA COR : AMARELA LARGURA =10cm 1.158,59 m2	FAIXA CONTINUA VERMELHA CICLOFAIXA COR : VERMELHA LARGURA =10cm 40,84 m2		TACHÃO 204,00 Unid
	10 unid.		24 unid.		10 unid.	FAIXA SECCIONADA SIMPLES AMARELA 1X1 COR : AMARELA LARGURA =10cm 7,16 m2	FAIXA CONTINUA AMARELA CICLOFAIXA COR : BRANCO LARGURA =20cm 40,86 m2		PINTURA COR : AMARELA ONDULAÇÃO TRANSVERSAL 20,05 m2
	02 unid.		24 unid.		09 unid.	FAIXA CONTINUA DUPLA AMARELA COR : AMARELA LARGURA =10cm 9,83 m2	ESCRITA PARE: COR : BRANCO 24,59 m2		C.B.U.Q. ONDULAÇÃO 21,61 ton TRANSVERSAL TIPO A PINTURA DE LIGAÇÃO 120,50 M2
	09 par.		01 unid.			FAIXA SECCIONADA SIMPLES BRANCA 1X1 COR : BRANCO LARGURA =10cm 2,10 m2	PINTURA BICICLETA E PEDESTRE COR : BRANCO 3,90m2		

NOTAS

1. CONFERIR AS MEDIDAS IN-LOCO.

REV.	EMISSÃO DO PROJETO	DATA	VERIF.	ARQ.	SET/25	A.R.O.	A.R.O.
0	EMISSÃO DO PROJETO						
REV.	MODIFICAÇÃO						

PROJETO DE SINALIZAÇÃO

PAVIMENTAÇÃO URBANA - ESTRADA MUNICIPAL FREI EURICO DE MELO

PROPRIETÁRIO: PREFEITURA MUNICIPAL DE TIJUCAS DO SUL
 CNPJ: 16.105.584/0001-21
 ASSINATURA: _____

AUTOR DO PROJETO:
 ADAILTON ROGERIO DE OLIVEIRA
 ENGENHEIRO CIVIL - CREA PR 68.917/D
 ASSINATURA: _____

PRONTO PARA: _____
 DATA: _____

ARQUIVO: MUNICIPAL_FREI_EURICO_MELO-SIN-PB-RS-2025.dwg
 DATA: SETEMBRO/2025
 ESCALA: 1:500
 REVISÃO: 00

04/09

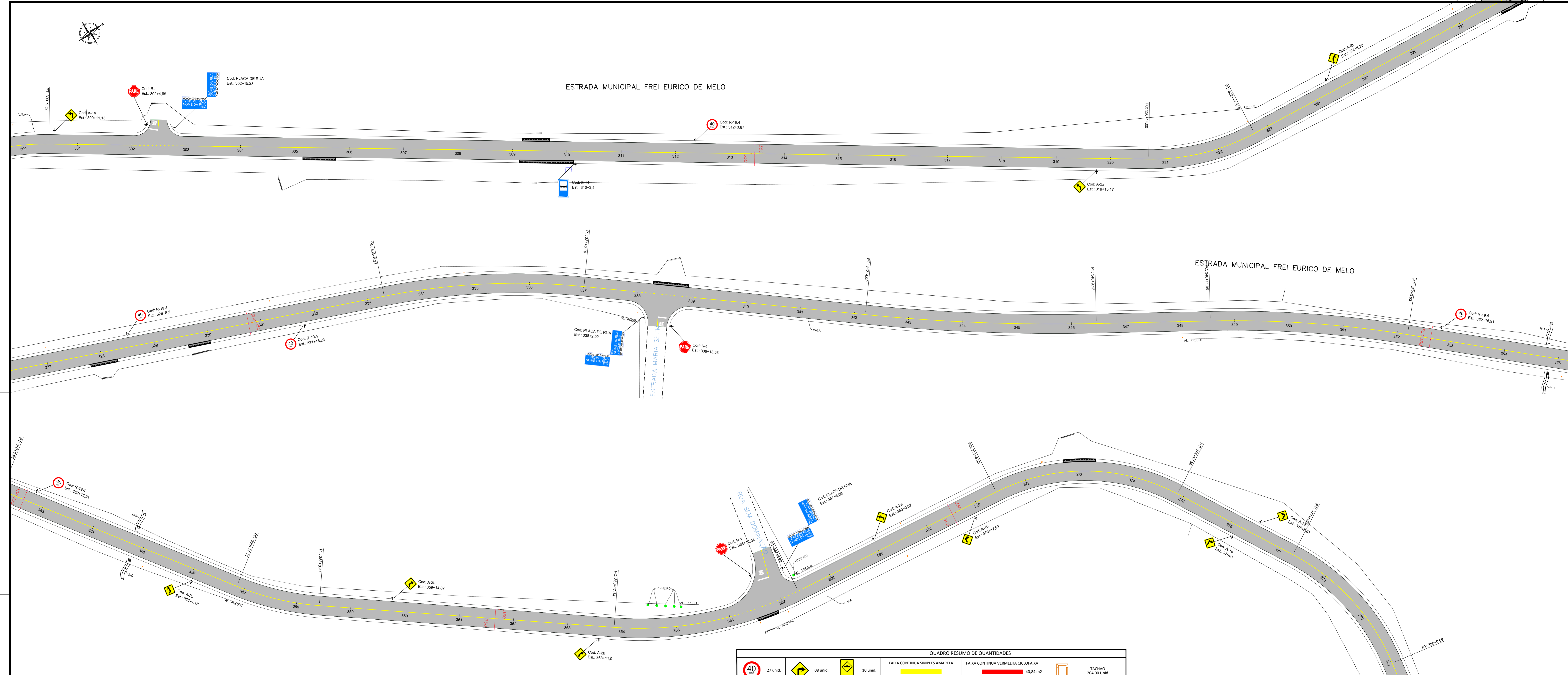

QUADRO RESUMO DE QUANTIDADES

	27 unid.		08 unid.		10 unid.	FAIXA CONTINUA SIMPLES AMARELA COR : AMARELA LARGURA =10cm 1.158,59 m2	FAIXA CONTINUA VERMELHA CICLOFAIXA COR : VERMELHA LARGURA =10cm 40,84 m2		TACHÃO 204,00 Unid
	10 unid.		24 unid.		10 unid.	FAIXA SECCIONADA SIMPLES AMARELA 1X1 COR : AMARELA LARGURA =10cm 7,16 m2	FAIXA CONTINUA AMARELA CICLOFAIXA COR : BRANCO LARGURA =20cm 40,86 m2		PINTURA COR : AMARELA ONDULAÇÃO TRANSVERSAL 20,05 m2
	02 unid.		24 unid.		09 unid.	FAIXA CONTINUA DUPLA AMARELA COR : AMARELA LARGURA =10cm 9,83 m2	PARA ESCRITA PARA: COR : BRANCO 24,59 m2		C.B.L.U.Q. ONDULAÇÃO 21,61 ton TRANSVERSAL TIBO A PINTURA DE LIGAÇÃO 129,50 M2
	09 par.		01 unid.		09 unid.	FAIXA SECCIONADA SIMPLES BRANCA 1X1 COR : BRANCO LARGURA =10cm 2,10 m2		PINTURA BICICLETA E PEDESTRE COR : BRANCO 3,90m2	

NOTAS

1. CONFERIR AS MEDIDAS IN-LOCO.

REV.	EMISSÃO DO PROJETO	DATA	VERIF.	SET/25	A.R.O.	A.R.O.
0	EMISSÃO DO PROJETO					
REV.	MODIFICAÇÃO					

TIJUCAS DO SUL
PREFEITURA MUNICIPAL

PAVIMENTAÇÃO URBANA - ESTRADA MUNICIPAL FREI EURICO DE MELO

PROPRIETÁRIO: PREFEITURA MUNICIPAL DE TIJUCAS DO SUL
 CNPJ: 16.105.584/0001-21
 ASSINATURA: _____

AUTOR DO PROJETO:
 ADAILTON ROGÉRIO DE OLIVEIRA
 ENGENHEIRO CIVIL - CREA PR 68.917/D
 ASSINATURA: _____

PRONOME: _____
PROJETO DE SINALIZAÇÃO
 PLANTA

SEQUÊNCIA: **05/09**

ARQUIVO: PL MUNICIPAL_FREI_EURICO_MELO-SIN-PB-RS01.dwg | DESENHO: _____ | DATA: SETEMBRO/2025 | ESCALA: 1:500 | REVISÃO: 00

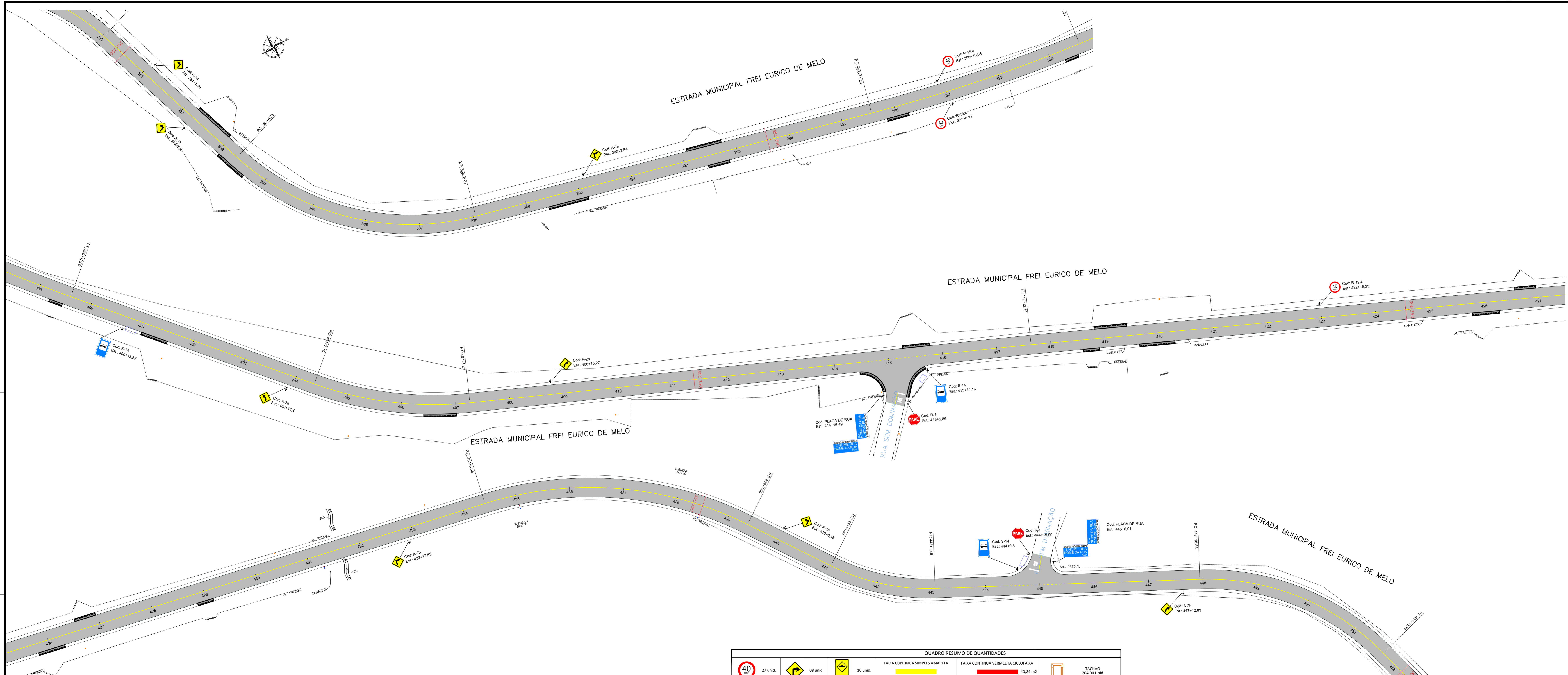

QUADRO RESUMO DE QUANTIDADES

	27 unid.		08 unid.		10 unid.	FAIXA CONTINUA SIMPLES AMARELA COR : AMARELA LARGURA =10cm 1.158,59 m2	FAIXA CONTINUA VERMELHA CICLOFAIXA COR : VERMELHA LARGURA =10cm 40,84 m2	TACHÃO 204,00 Unid
	10 unid.		24 unid.		10 unid.	FAIXA SECCIONADA SIMPLES AMARELA 1X1 COR : AMARELA LARGURA =10cm 7,16 m2	FAIXA CONTINUA AMARELA CICLOFAIXA COR : BRANCO LARGURA =20cm 40,86 m2	PINTURA+ COR : AMARELA ONDULAÇÃO TRANSVERSAL 20,05 m2
	02 unid.		24 unid.		09 unid.	FAIXA CONTINUA DUPLA AMARELA COR : AMARELA LARGURA =10cm 9,83 m2	ESCRITA PARE: COR : BRANCO 24,59 m2	C.B.U.Q. ONDULAÇÃO 21,61 ton TRANSVERSAL TIPO A PINTURA DE LIGAÇÃO 120,50 M2
	08 unid.		02 unid.		09 unid.	FAIXA SECCIONADA SIMPLES BRANCA 1X1 COR : BRANCO LARGURA =10cm 2,10 m2	PINTURA BICICLETA E PEDESTRE COR : BRANCO 3,96m2	
	09Par.		01 unid.					

NOTAS

1. CONFERIR AS MEDIDAS IN-LOCO.

REV.	EMISSÃO DO PROJETO	DATA	VERIF.	ARQ.	A.R.O.	A.R.O.
0	EMISSÃO DO PROJETO					
REV.	MODIFICAÇÃO					

TIJUCAS DO SUL
PREFEITURA MUNICIPAL

PAVIMENTAÇÃO URBANA - ESTRADA MUNICIPAL FREI EURICO DE MELO

PROPRIETÁRIO: PREFEITURA MUNICIPAL DE TIJUCAS DO SUL
 CNPJ: 16.105.584/0001-21
 ASSINATURA: _____

AUTOR DO PROJETO:
 ADAILTON ROGERIO DE OLIVEIRA
 ENGENHEIRO CIVIL - CREA PR 68.917/D
 ART. nº: _____

PRONOME: **P**
PROJETO DE SINALIZAÇÃO
 PLANTA

ARQUIVO: MUNICIPAL_FREI_EURICO_MELO-SIN-PB-RS01.dwg
 DATA: SETEMBRO/2025
 ESCALA: 1:500
 REVISÃO: 00

06/09

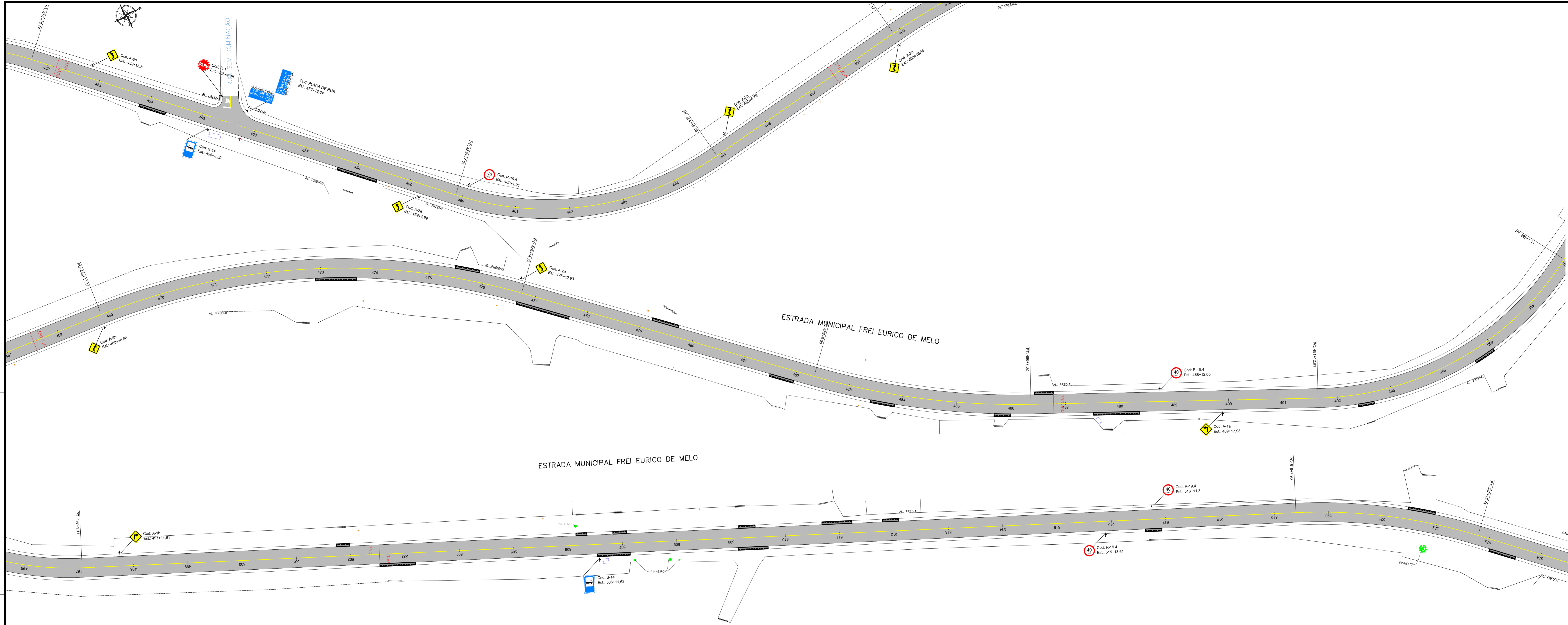

QUADRO RESUMO DE QUANTIDADES									
	27 unid.		08 unid.		10 unid.	FAIXA CONTINUA SIMPLES AMARELA COR : AMARELA LARGURA =10cm 1.158,59 m2	FAIXA CONTINUA VERMELHA CICLOFAIXA COR : VERMELHA LARGURA =10cm 40,84 m2		204,00 Unid
	10 unid.		24 unid.		10 unid.	FAIXA SECCIONADA SIMPLES AMARELA 1X1 COR : AMARELA LARGURA =10cm 7,16 m2	FAIXA CONTINUA AMARELA CICLOFAIXA COR : BRANCO LARGURA =20cm 40,86 m2		20,05 m2
	02 unid.		24 unid.		09 unid.	FAIXA CONTINUA DUPLA AMARELA COR : AMARELA LARGURA =10cm 9,83 m2	ESCRITA PARE: COR : BRANCO 24,59 m2		21,61 ton PINTURA DE LIGAÇÃO 3,20 m2
	09 par.		01 unid.		09 unid.	FAIXA SECCIONADA SIMPLES BRANCA 1X1 COR : BRANCO LARGURA =10cm 2,10 m2	PINTURA BICICLETA E PEDESTRE COR : BRANCO 3,20m2		

NOTAS			
1. CONFERIR AS MEDIDAS IN-LOCO.			
0	EMISSÃO DO PROJETO	SET/25	A.R.O.
REV.	MODIFICAÇÃO	DATA	VERIF.

PROJETO DE SINALIZAÇÃO
 OBRAS: PAVIMENTAÇÃO URBANA - ESTRADA MUNICIPAL FREI EURICO DE MELO
 PROPRIETÁRIO: PREFEITURA MUNICIPAL DE TIJUCAS DO SUL
 CNPJ: 76.105.584/0001-21
 AUTOR DO PROJETO: ADAILTON ROGERIO DE OLIVEIRA
 ENGENHEIRO CIVIL - CREA PR 68.917/D
 ART. nº:

ASSINATURA: _____
 ASSINATURA: _____

PRONOME: PLANTA
07/09

ARQUIVO: MUNICIPAL_FREI_EURICO_MELO-SIN-PB-RS-2025.dwg
 DESENHO: DATA: SETEMBRO/2025
 ESCALA: 1:500
 REVISÃO: 00

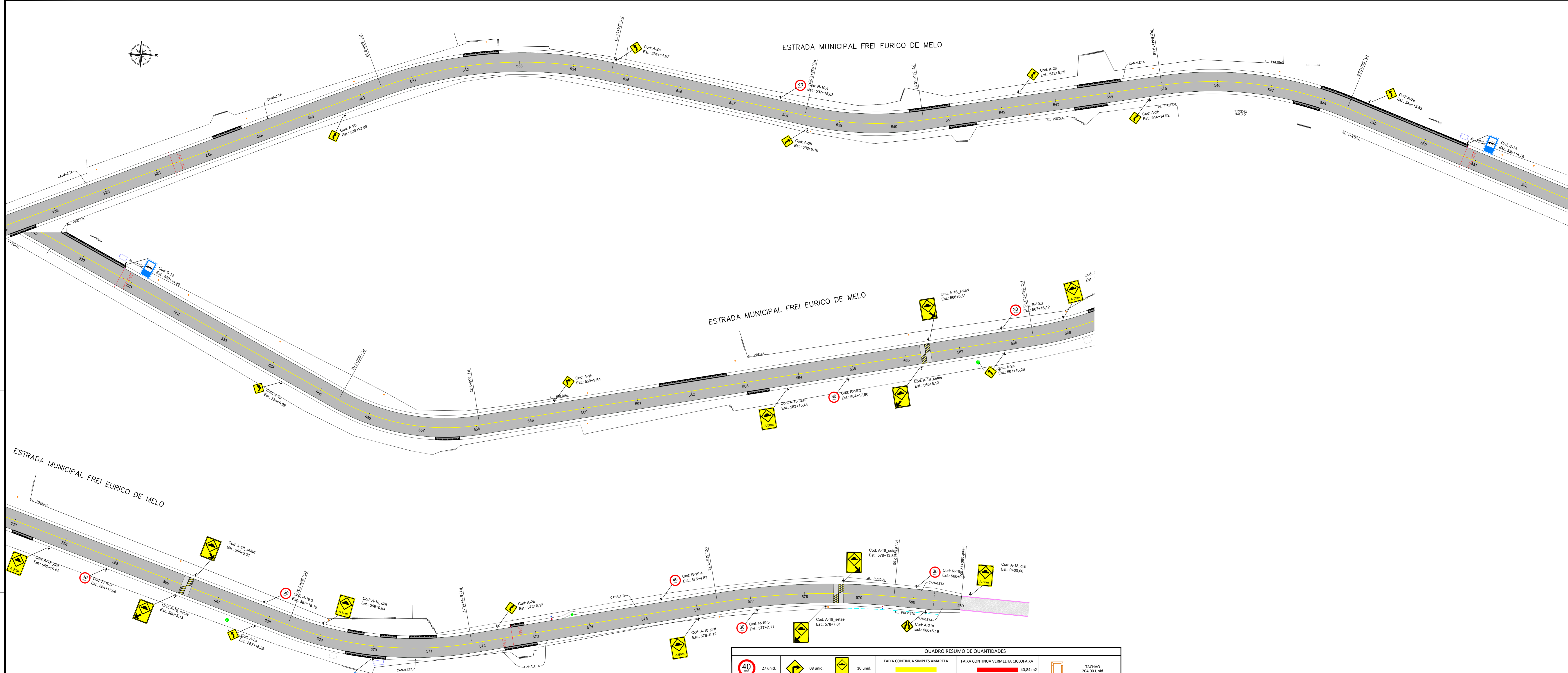

QUADRO RESUMO DE QUANTIDADES

	27 unid.		08 unid.		10 unid.	FAIXA CONTINUA SIMPLES AMARELA COR : AMARELA LARGURA =10cm 1.158,59 m2	FAIXA CONTINUA VERMELHA CICLOFAIXA COR : VERMELHA LARGURA =10cm 40,84 m2		TACHÃO 204,00 Unid
	10 unid.		24 unid.		10 unid.	FAIXA SECCIONADA SIMPLES AMARELA 1X1 COR : AMARELA LARGURA =10cm 7,16 m2	FAIXA CONTINUA AMARELA CICLOFAIXA COR : BRANCO LARGURA =20cm 40,86 m2		PINTURA= COR : AMARELA ONDULAÇÃO TRANSVERSAL 20,05 m2
	02 unid.		24 unid.		09 unid.	FAIXA CONTINUA DUPLA AMARELA COR : AMARELA LARGURA =10cm 9,83 m2	FAIXA CONTINUA VERMELHA CICLOFAIXA COR : BRANCO LARGURA =20cm 40,86 m2		C.B.L.Q. ONDULAÇÃO TRANSVERSAL TIBO A PINTURA DE LIGAÇÃO 120,50 M2
	08 unid.		02 unid.		09 unid.	FAIXA SECCIONADA SIMPLES BRANCA 1X1 COR : BRANCO LARGURA =10cm 2,10 m2	FAIXA CONTINUA VERMELHA CICLOFAIXA COR : BRANCO LARGURA =20cm 40,86 m2		PINTURA BICICLETA E PEDESTRE COR : BRANCO 3,90m2
	09 par.		01 unid.						

NOTAS

1. CONFERIR AS MEDIDAS IN-LOCO.

REV.	EMISSÃO DO PROJETO	DATA	VERIF.	A.R.O.	A.R.O.
0	EMISSÃO DO PROJETO	SET/25			
REV.	MODIFICAÇÃO	DATA	VERIF.	A.R.O.	A.R.O.

PROJETO DE SINALIZAÇÃO

TIJUCAS DO SUL
PREFEITURA MUNICIPAL

PAVIMENTAÇÃO URBANA - ESTRADA MUNICIPAL FREI EURICO DE MELO

PROPRIETÁRIO: PREFEITURA MUNICIPAL DE TIJUCAS DO SUL
CNPJ: 16.105.584/0001-21

AUTOR DO PROJETO: ADAILTON ROGERIO DE OLIVEIRA
ENGENHEIRO CIVIL - CREA PR 68.917/D

ASSINATURA: _____

ASSINATURA: _____

ARQUIVO: MUNICIPAL_FREI_EURICO_MELO-SIN-PB-RS01.dwg

SELENHO: _____

DATA: SETEMBRO/2025

ESCALA: 1:500

REVISÃO: 00

08/09

PLACA DE REGULAMENTAÇÃO OCTOGONAL

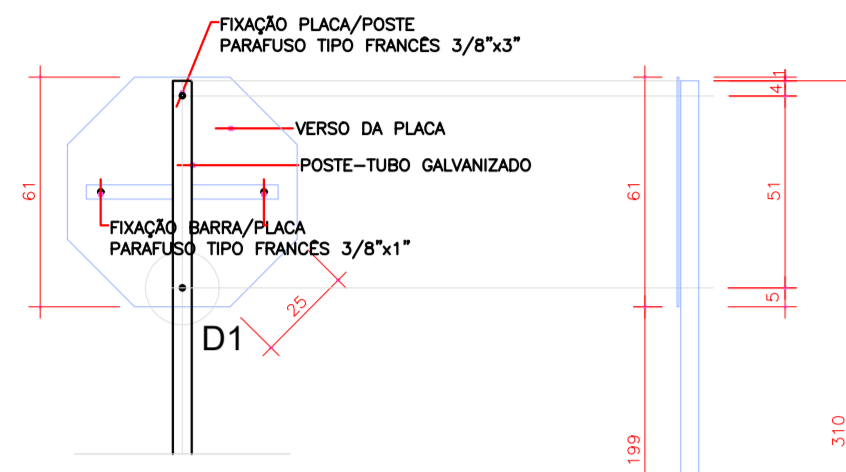

PLACA INDICATIVA

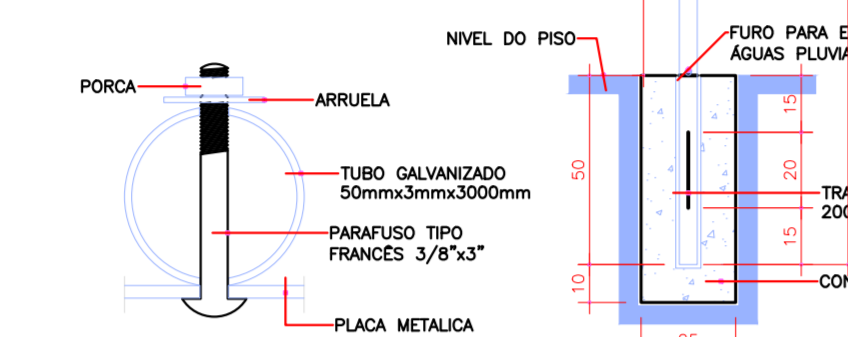
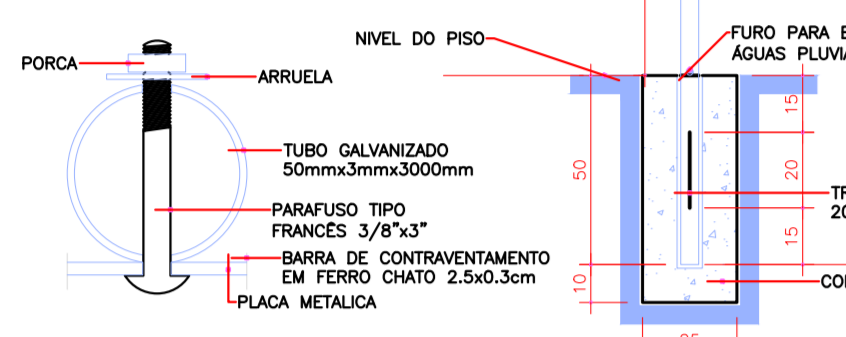
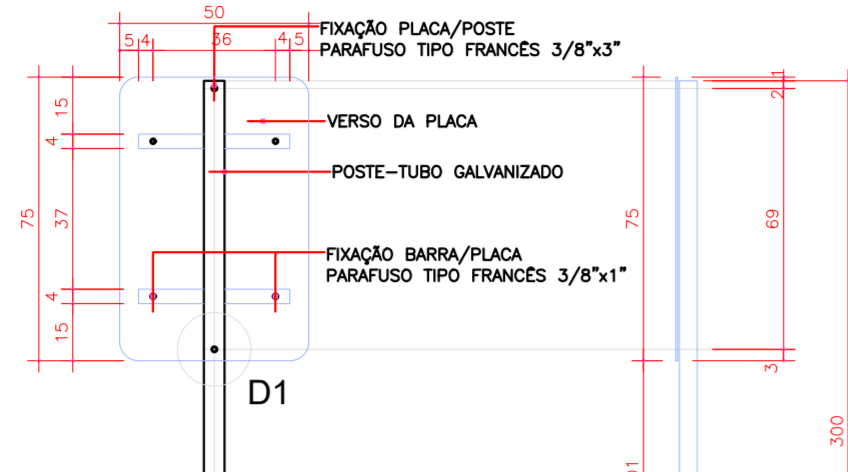

DETALHE FIXAÇÃO D1
ESCALA 1:20

DETALHE FIXAÇÃO D1
ESCALA 1:20

PLACA DE ADVERTÊNCIA

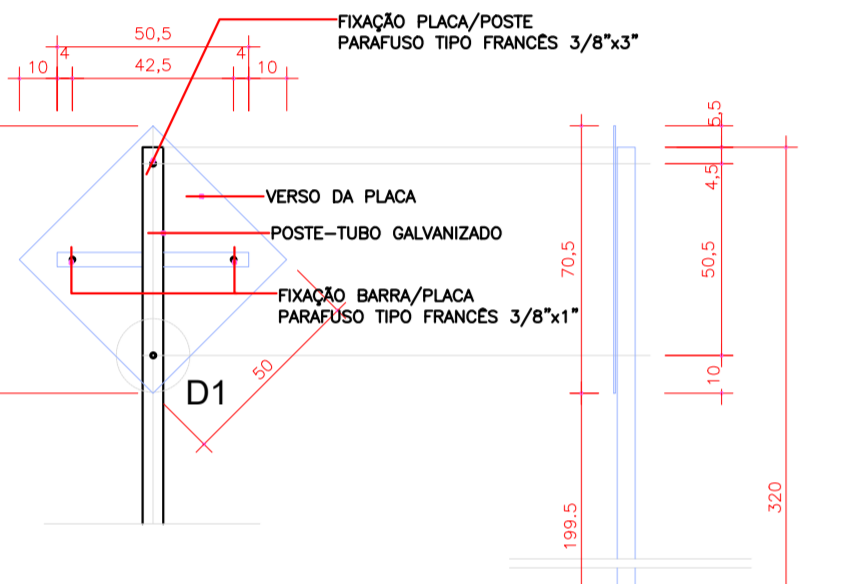

PLACA DE REGULAMENTAÇÃO

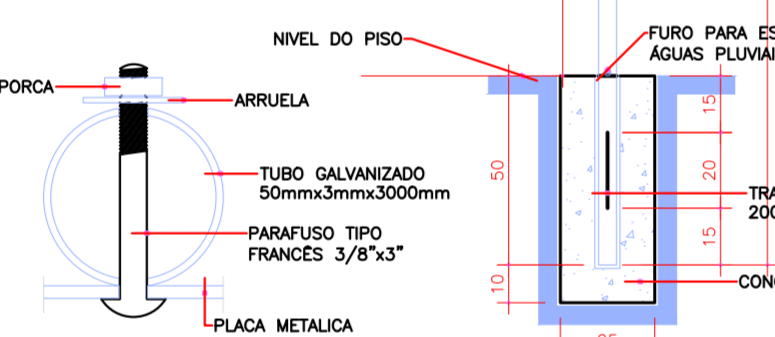
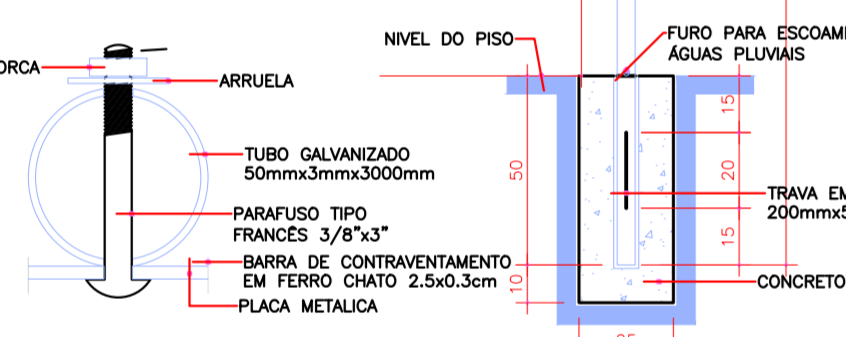

DETALHE FIXAÇÃO D1
ESCALA 1:20

DETALHE FIXAÇÃO D1
ESCALA 1:20

LETRA NA COR BRANCA TAMANHO 3,0cm
FUNDO AZUL
LETRA NA COR BRANCA TAMANHO 4,5cm

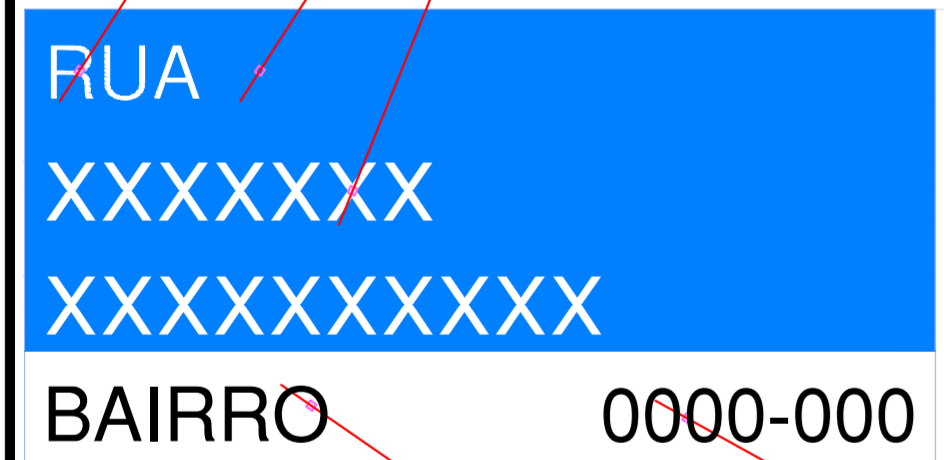

DETALHE

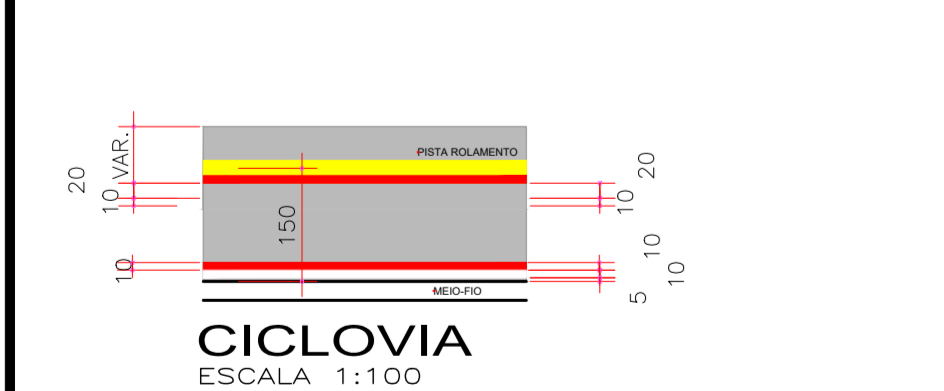

CICLOVIA
ESCALA 1:100

PLACA DE DENOMINAÇÃO DAS RUAS

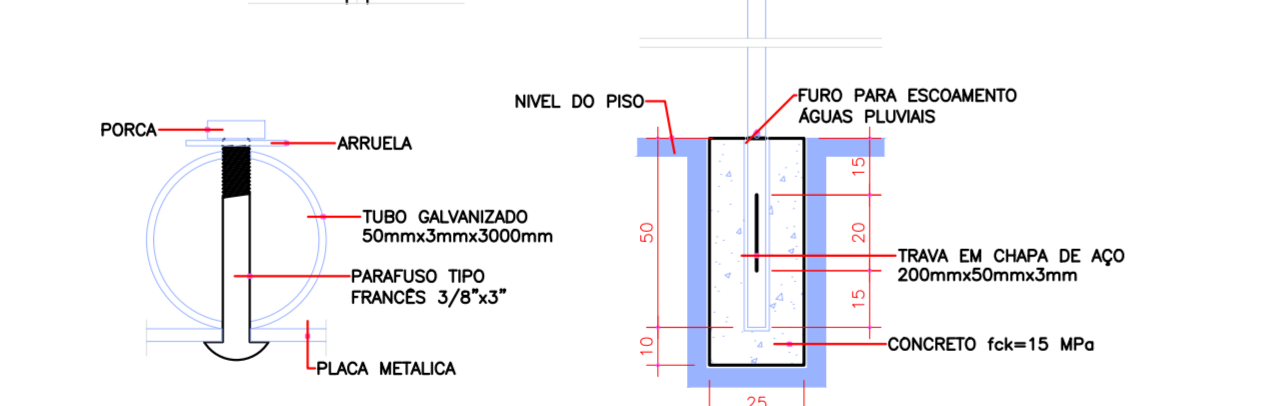
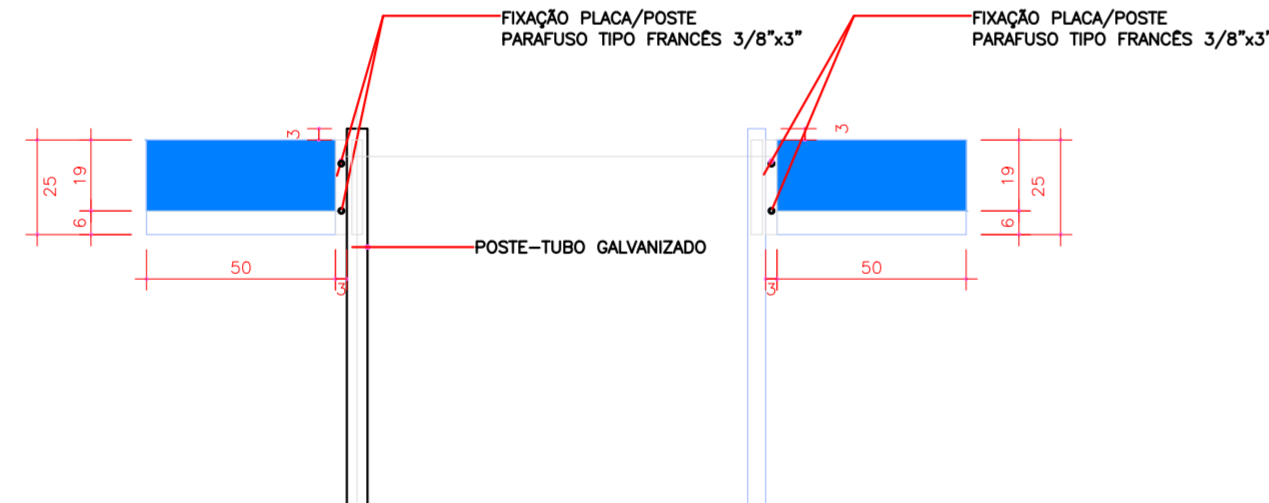

DETALHE FIXAÇÃO D1
ESCALA 1:20

DETALHE F - MARCAÇÃO CICLOFAIXA
LINHA SIMPLES CONTÍNUA AMARELA E VERMELHA
C/ TACHÕES A CADA 1,00m

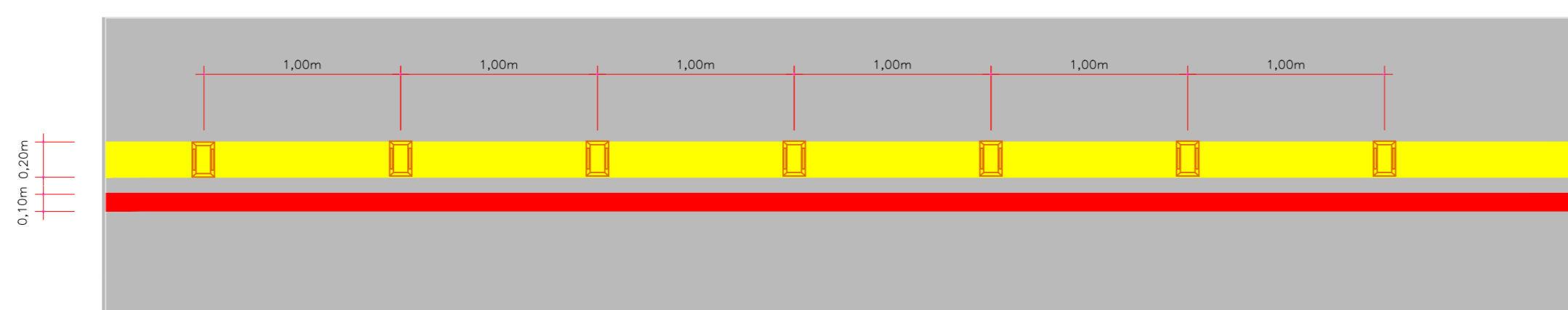

TACHÃO REFLETIVO BRANCO BIDIRECIONAL COM PINO DE FIXAÇÃO
MEDIDAS EM MILÍMETROS

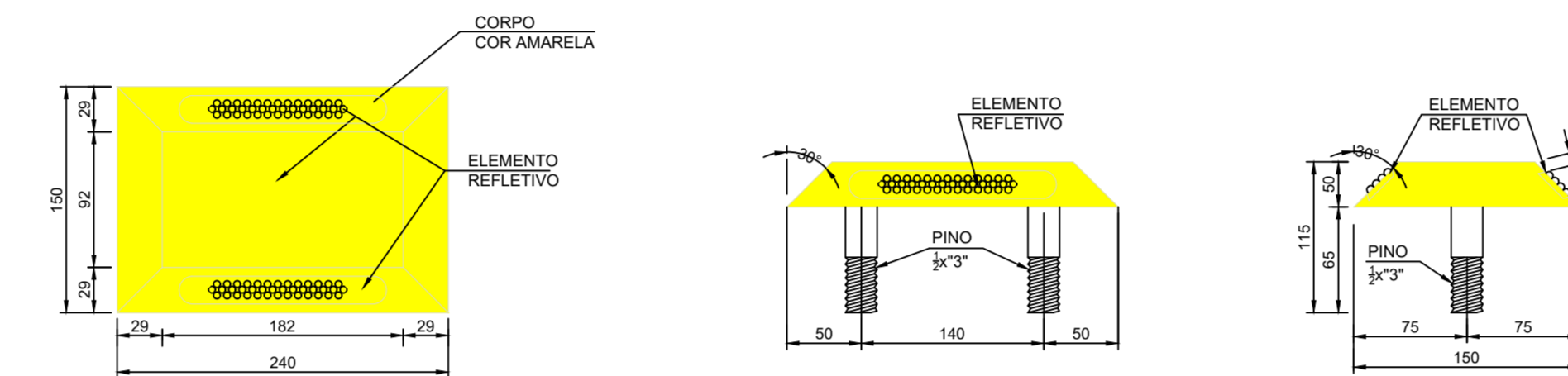

P/ TRECHOS RETO >0,30 M
P/ TRECHOS EM CURVAS >0,40 M

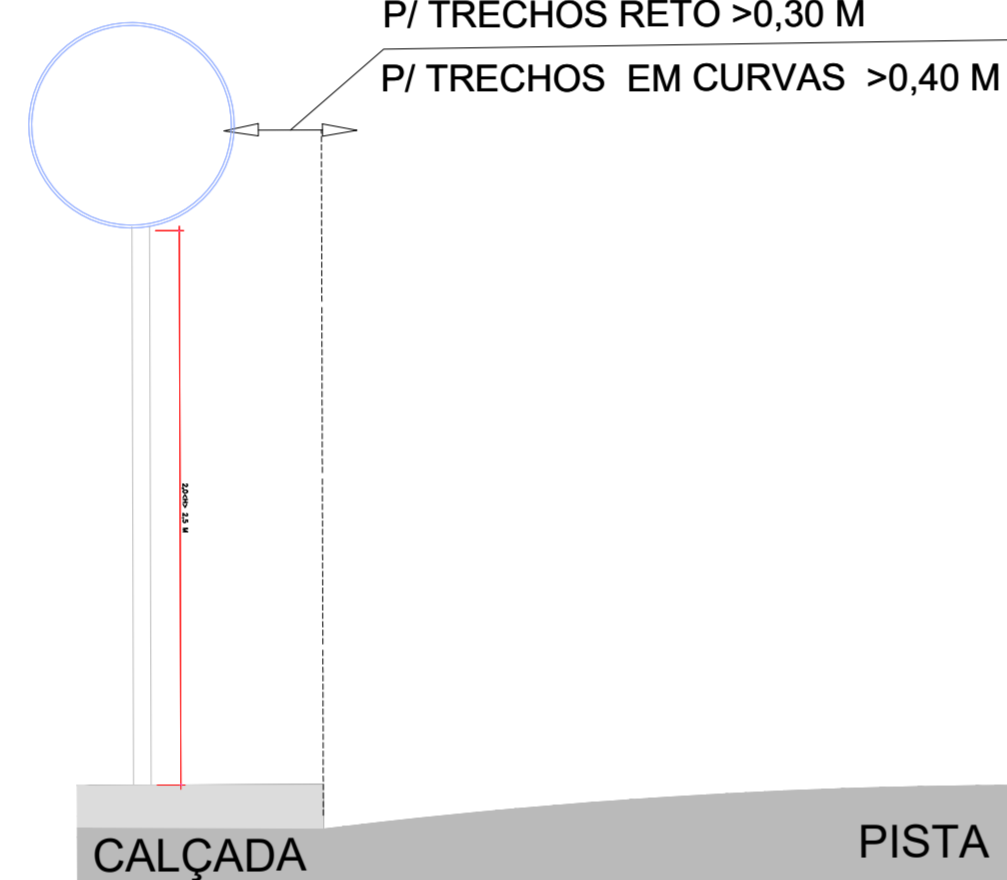

P/ TRECHOS RETO >0,30 M
P/ TRECHOS EM CURVAS >0,40 M

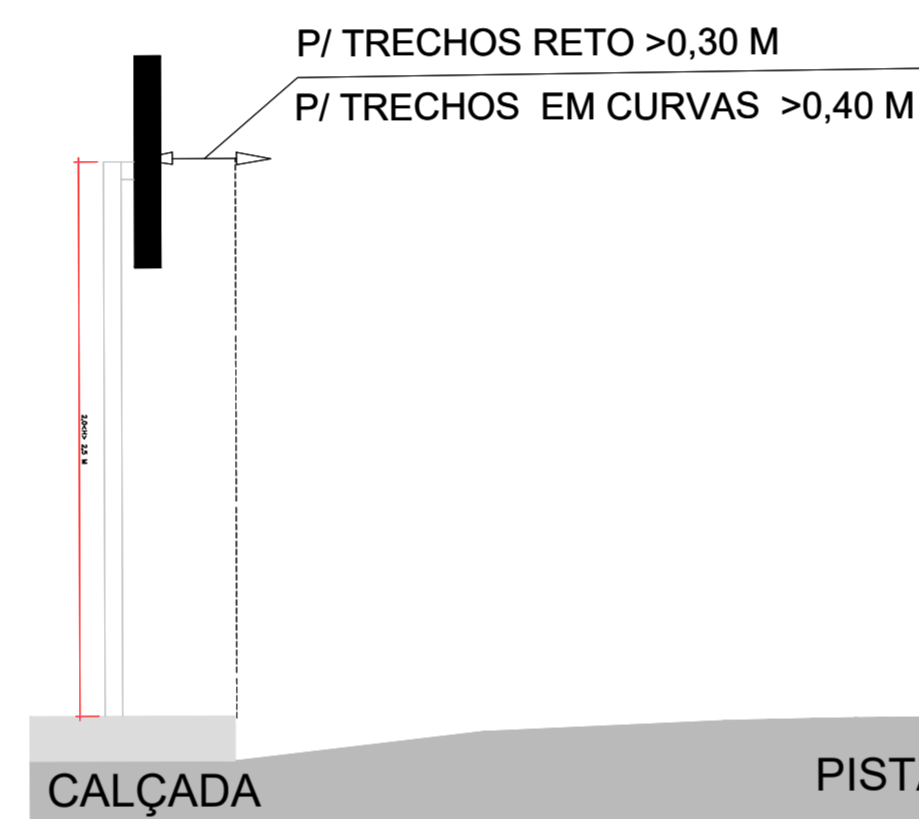

SENTIDO CICLOFAIXA

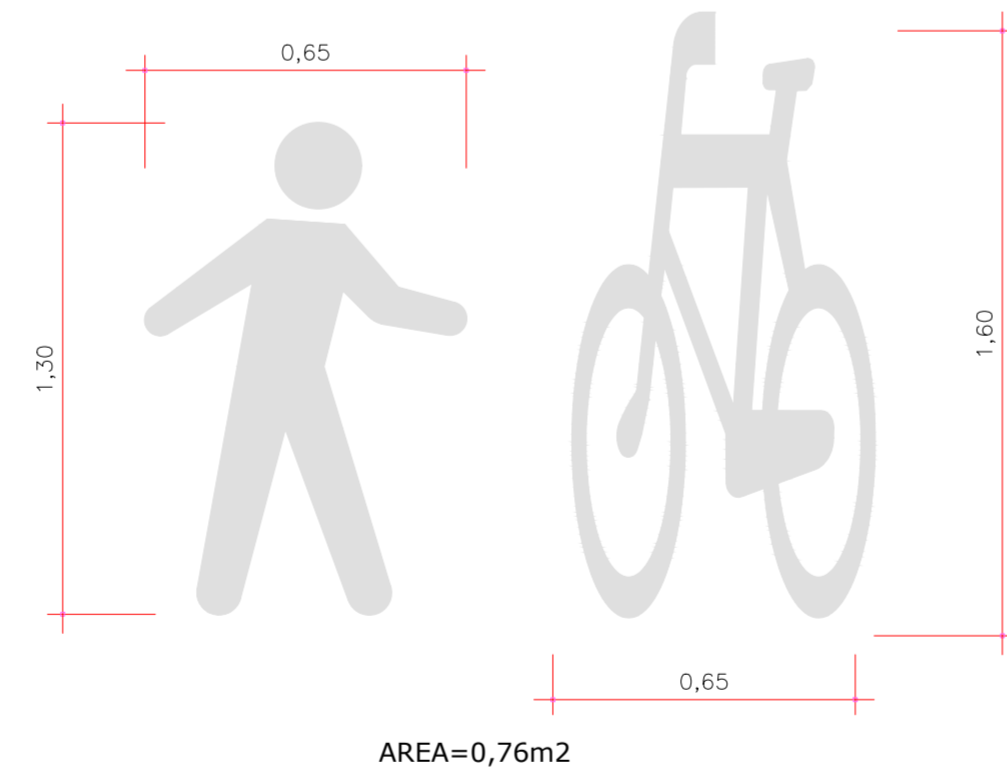

ESCALA 1:20

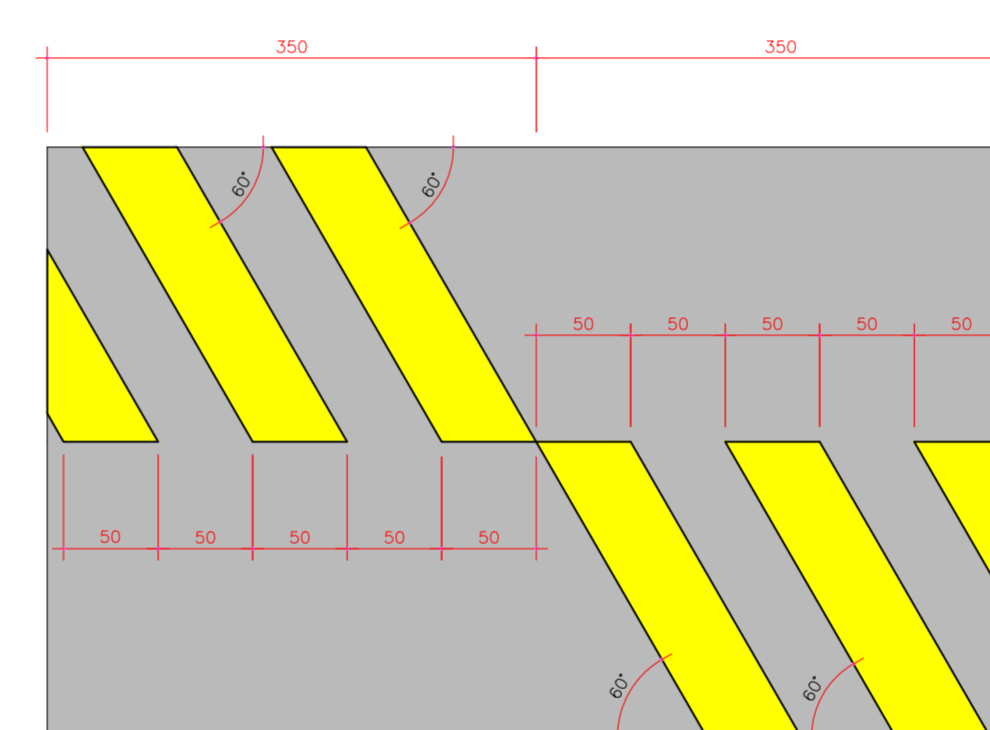

DETALHE FAIXA AMARELA LOMBADA
SEM ESCALA

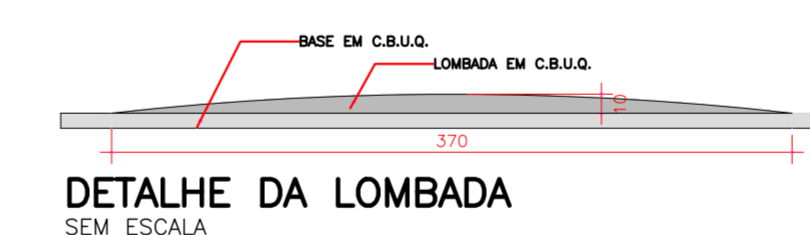

DETALHE DA LOMBADA
SEM ESCALA

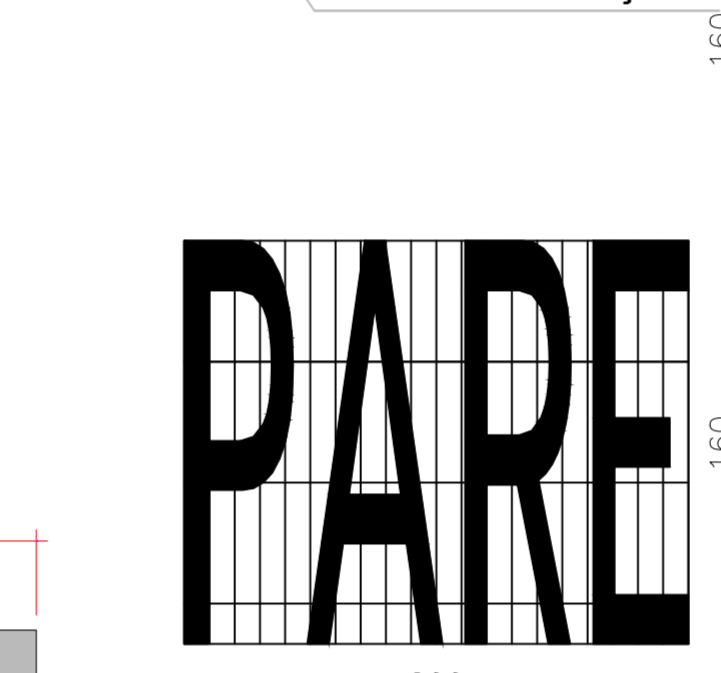

LEGENDA PARE
(VELOCIDADE MÁXIMA OU INFERIOR A 80Km/h)
ESCALA 1:30

DETALHE PARA PISTA DE 8,00 METROS

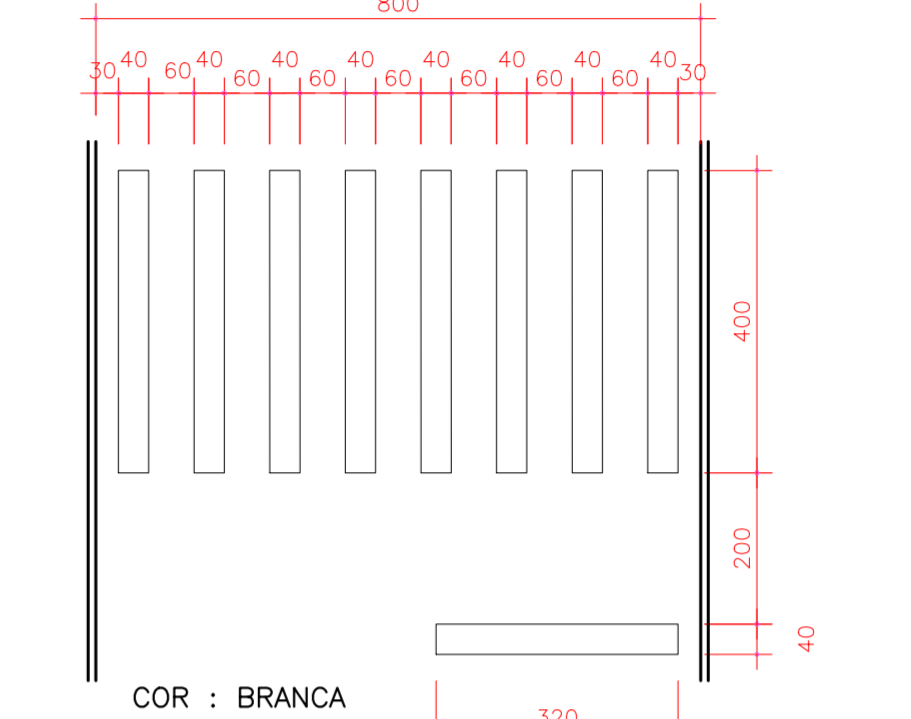

FAIXA TRAVESSIA PEDESTRES
ESCALA 1:100



FAIXA TRACEJADA AMARELA
ESCALA 1:100

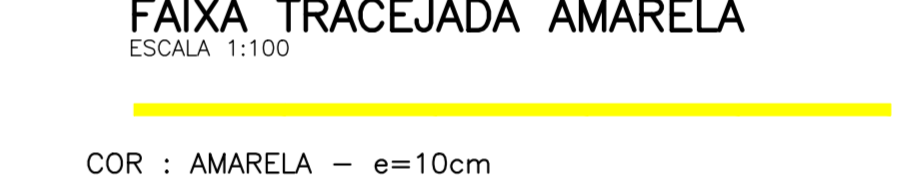

FAIXA CONTÍNUA AMARELA
ESCALA 1:100

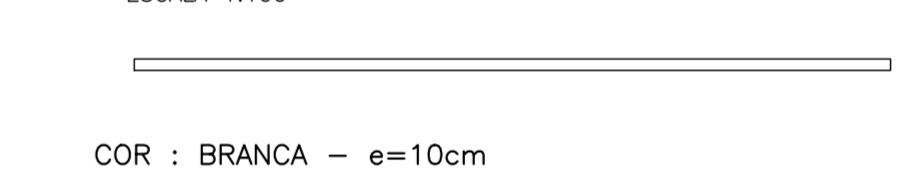

FAIXA CONTÍNUA BRANCA
ESCALA 1:100

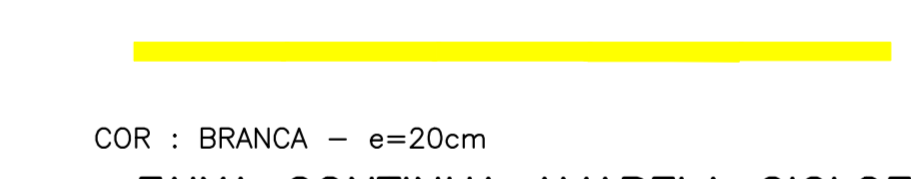

FAIXA CONTÍNUA AMARELA CICLOFAIXA
ESCALA 1:100

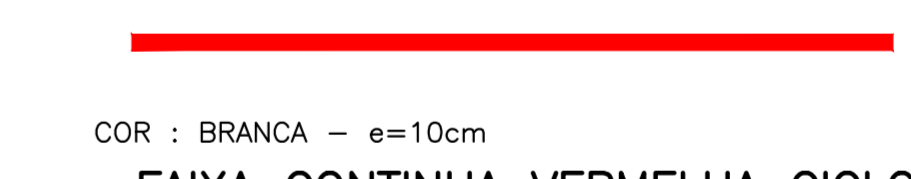

FAIXA CONTÍNUA VERMELHA CICLOFAIXA
ESCALA 1:100

PLACAS DE REGULAMENTAÇÃO

MODELO / CÓDIGO	PINTURA
	FUNDO: BRANCO ALGARISMO: PRETO ORLA: VERMELHA
R-19/VELOCIDADE MÁXIMA PERMITIDA	
	FUNDO: BRANCO OBJETO: PRETO ORLA: VERMELHA
R-06b/TRANSITO DE BICICLETA	
	FUNDO: VERMELHA LETRA: BRANCO ORLA: BRANCO
R-01/PARADA OBRIGATORIA	

PLACAS DE ADVERTÊNCIA

MODELO / CÓDIGO	PINTURA
	FUNDO: AMARELO SETA: PRETO ORLA: PRETO
A-01b/CURVA ACENTUADA Á DIREITA	
	FUNDO: AMARELO SETA: PRETO ORLA: PRETO
A-01a/CURVA ACENTUADA Á ESQUERDA	
	FUNDO: AMARELO SETA: PRETO ORLA: PRETO
A-02b/CURVA Á DIREITA	
	FUNDO: AMARELO SETA: PRETO ORLA: PRETO
A-02a/CURVA Á ESQUERDA	
	FUNDO: AMARELO SETA: PRETO ORLA: PRETO
A-21a/ESTREITAMENTO PELO CENTRO DA VIA	
	FUNDO: AMARELO SETA: PRETO ORLA: PRETO
A-22/PONTE ESTREITA	

NOTAS

1. CONFERIR AS MEDIDAS IN-LOCO.

REV.	MODIFICAÇÃO	DATA	VERIF.	ARQ.	DES.	DATA	ESCALA	REVISÃO
0	EMISSÃO DO PROJETO	SET/25	A.R.O.	A.R.O.				

TIJUCAS DO SUL
PREFEITURA MUNICIPAL

PAVIMENTAÇÃO URBANA:: RUA

PROPRIETÁRIO:
PREFEITURA MUNICIPAL DE TIJUCAS DO SUL
CNPJ: 76.105.584/0001-21

AUTOR DO PROJETO:
ADAILTON ROGERIO DE OLIVEIRA
ENGENHEIRO CIVIL - CREA PR 68.917/D

PROJETO DE SINALIZAÇÃO
DETALHES

09/09