

PLANTA BAIXA AGUA FRIA
1:50

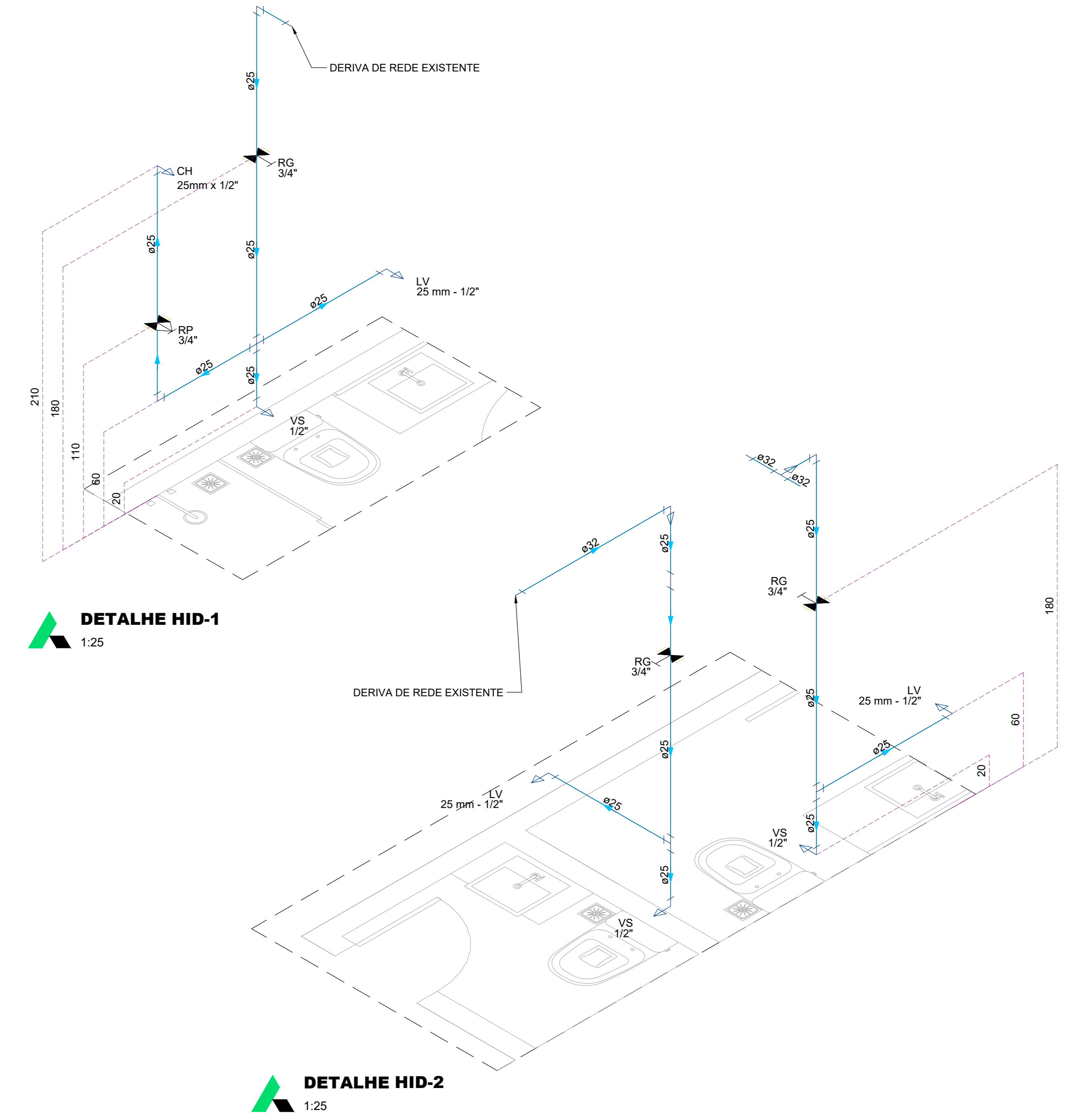

DETALHE HID-1
1:25

DETALHE HID-2
1:25

Legenda das indicações - Água fria

CH	Chuveiro - 25mm x 1/2"
LV	Lavatório com joelho de 90° - 25 mm - 1/2"
VS	Vaso sanitário com caixa acoplada - 1/2"

Legenda - Água fria

⊠	Registro de gaveta c/canopla cromada c/PVC soldável
⊠	Registro de pressão c/ canopla cromada

Legenda de condutos

—	Esgoto
—	Ventilação
—	Água fria

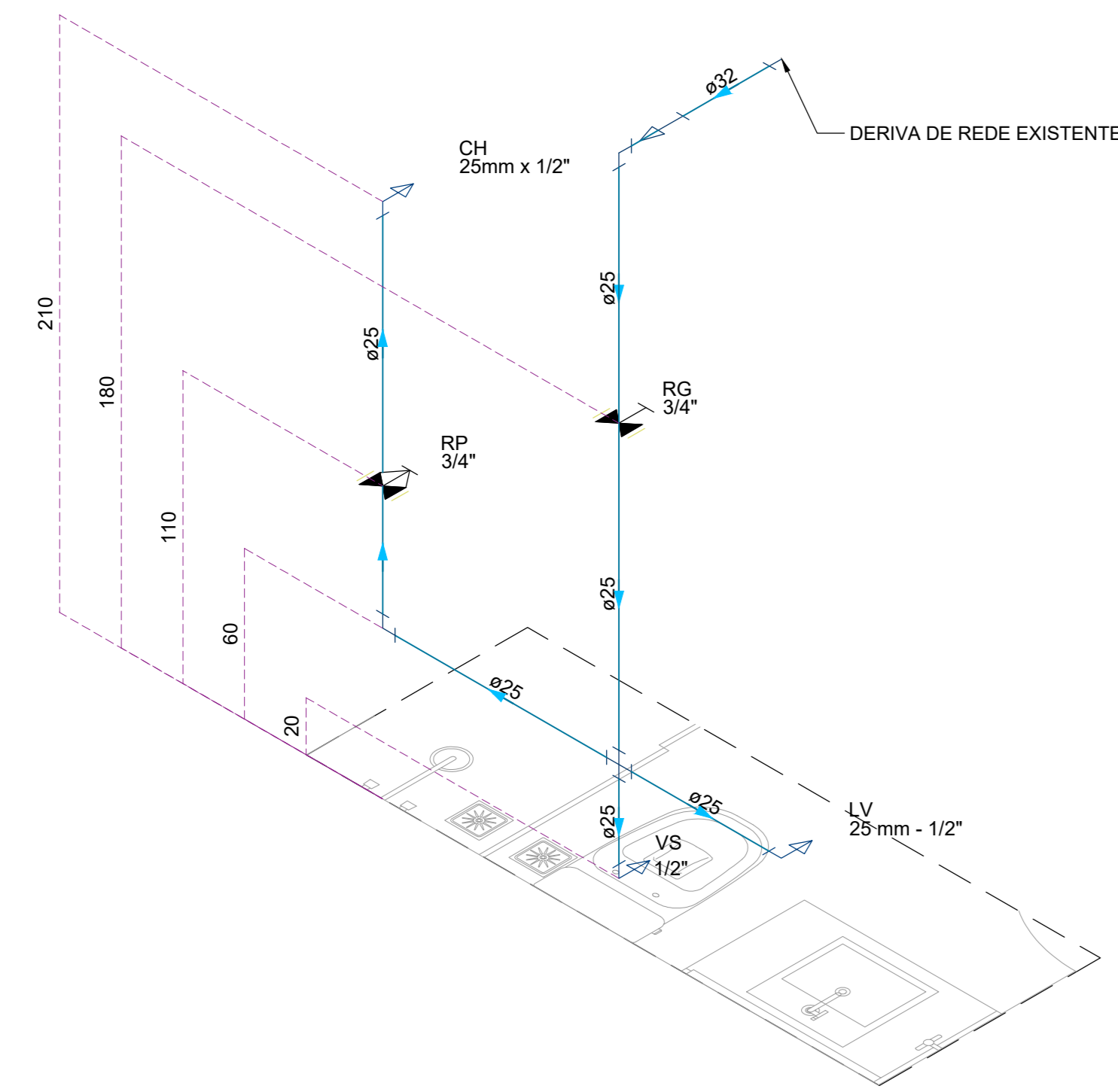

DETALHE HID-3
1:25

Legenda - Esgoto

□	Caixa Sifonada
○	Joelho 45
○	Joelho 90
○	Joelho 90- coluna
○	Joelho 90- desce
○	Junção invertida
○	Junção simples c/ JMS
○	Lavatório de Uso Geral
○	Ramais de Ventilação
○	Redução exotônica- superior
○	Vaso Sanitário c/ J90°
○	Vaso Sanitário c/ té

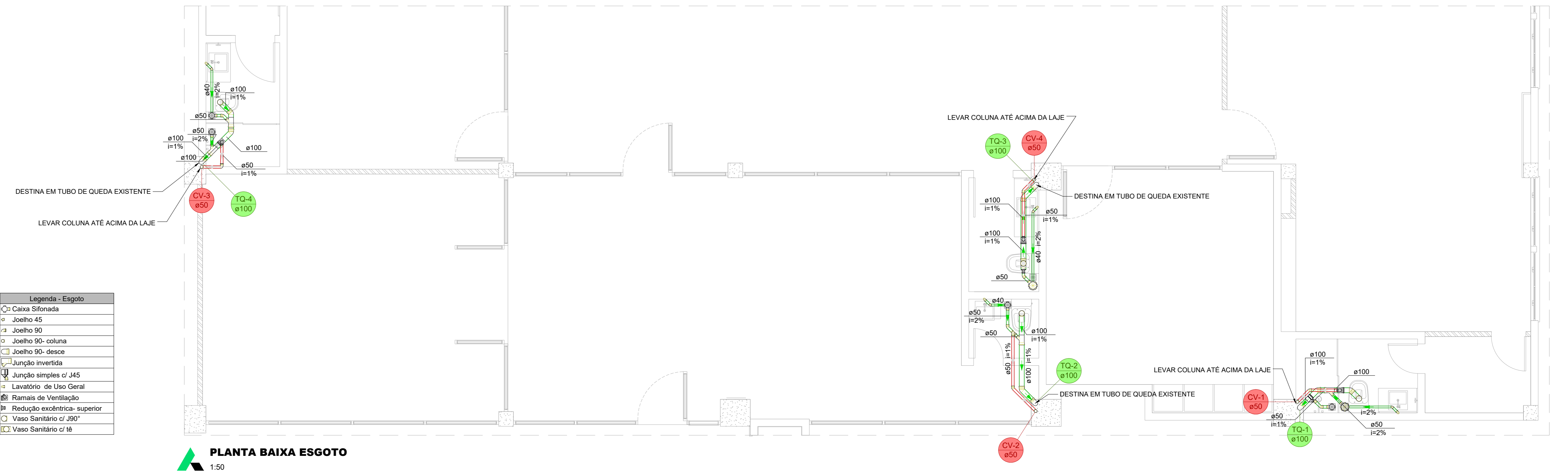

PLANTA BAIXA ESGOTO
1:50

PONTOS DE ÁGUA E ESGOTO

Ponto de esgoto: fica a 30,5 cm da parede acabada com tubo de 4" (100 mm) de diâmetro.

Ponto de água: Bixia de 1/2"

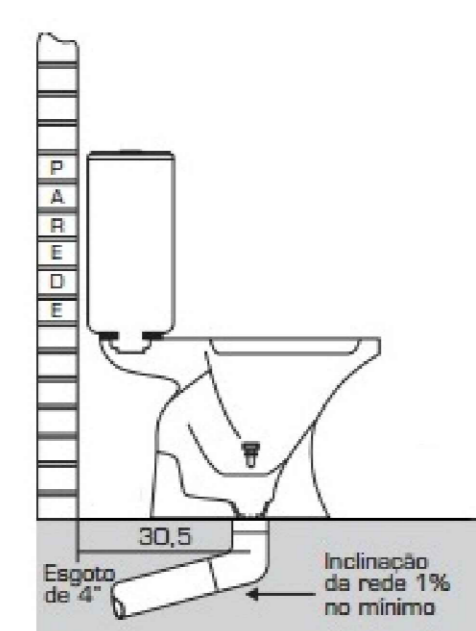

Ponto de água: tem bixia de 1/2" e fica a 20 cm do piso acabado e a 15 cm do lado esquerdo do centro da peça.

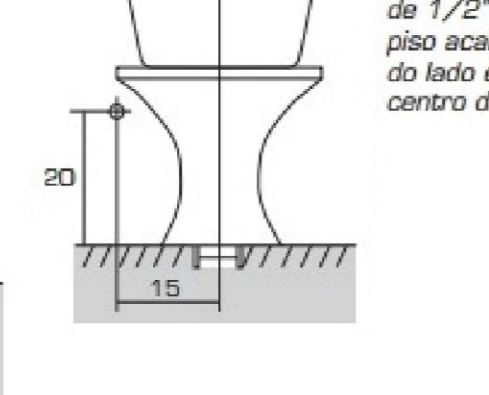

DETALHE Vaso Sanitário caixa acoplada
Sem escala

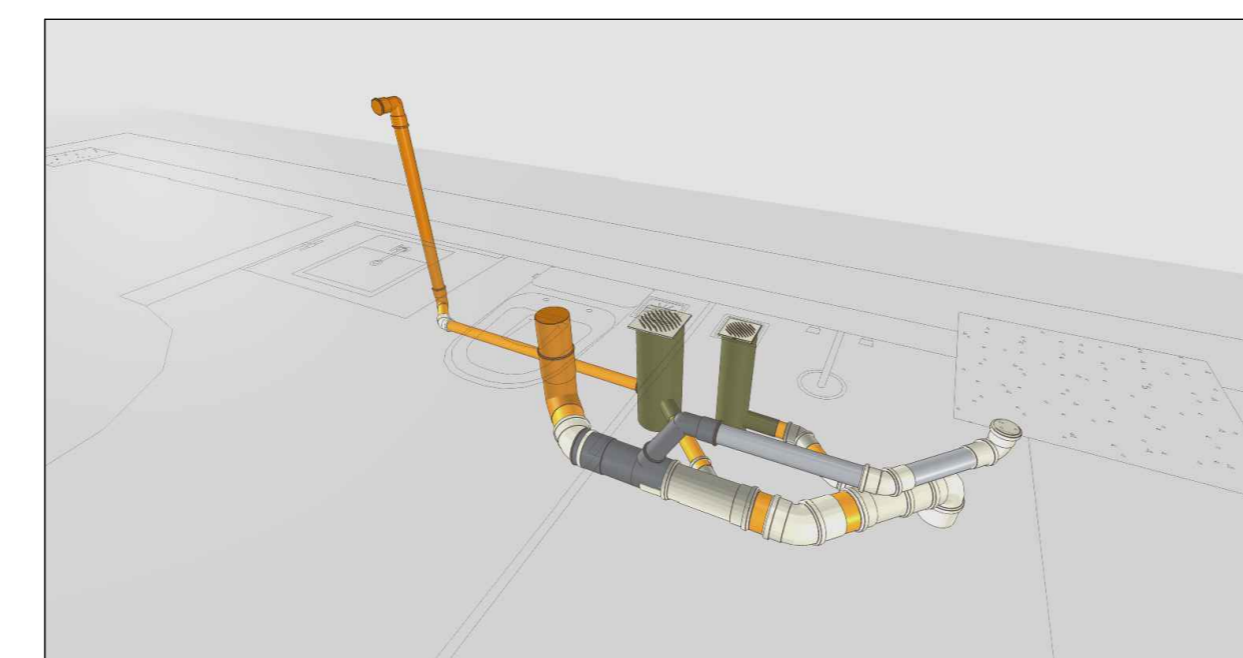

DETALHE TQ1
Sem escala

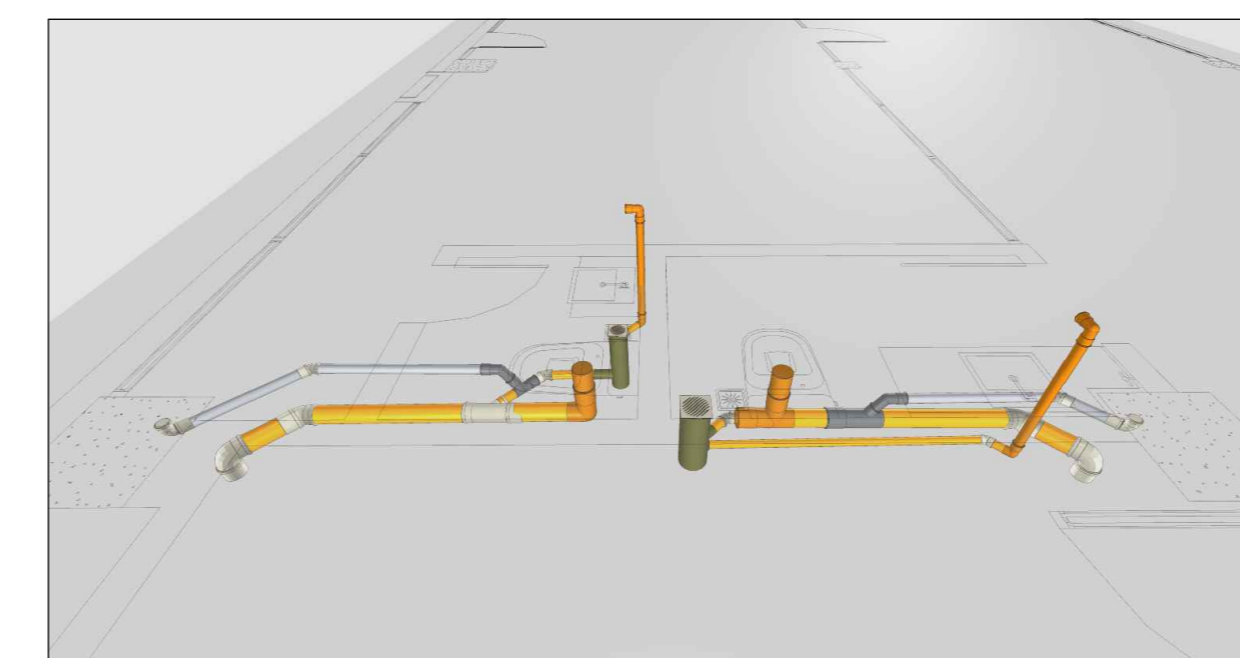

DETALHE TQ2 E TQ3
Sem escala



DETALHE TQ4
Sem escala

PROJETO HIDROSSANITÁRIO

UNIOESTE
Universidade Estadual do Oeste do Paraná

CONTEÚDO: PLANTA BAIXA HIDROSSANITÁRIA, DETALHES ISOMÉTRICOS, DETALHES 3D

OBRA: Reforma da Reitoria - Etapa 03

EMPRESA: Universidade Estadual do Oeste do Paraná - Reitoria
ENDEREÇO: Rua Universitária 1619 - Jd. Universitário - Cascavel PR
CNPJ: 7868037000194
E-MAIL: obras@unioeste.br
TELEFONE: (49) 3306-9005

AUTOR DO PROJETO: _____ DESENHO: MATHIEUS SCHMIDT
PROPRIETÁRIO: _____ ESCALA: INDICADA
UNIVERSIDADE ESTADUAL DO OESTE DO PARANÁ PR 13032026
PRANCHAS: 01/01
DATA: 13/03/2026