

 Isadora Lima ESTÚDIO DE  
ARQUITETURA

Este Projeto Executivo reúne todas as especificações técnicas, detalhes construtivos e informações necessárias para a correta execução do projeto de marcenaria.

Observação: todas as medidas devem ser conferidas em obra, podendo haver ajustes conforme as condições reais do local.



CASA DA CIDADE

**Projeto:** CASA DA CIDADE

**Ambiente:** COZINHA

**Cidade:** Tubarão-SC

**Data:** 15/12/2025

Imagem	Especificação	Quantidade
	Balcão pia, ilha, prateleiras e armário em MDF Louro Freijó *Granito preto São Gabriel	
	Prateleira para menu em mdf Louro Freijó	2 unid.



\*Conferir medidas no detalhamento

(48) 996019293



@isadora.lima.arquiteta



Av. Patricio Lima, 476 -  
Humaitá de Cima, Tubarão SC



**Projeto:** CASA DA CIDADE

**Ambiente:** SALA DE EXPOSIÇÃO (2º ANDAR)

**Cidade:** Tubarão-SC

**Data:** 15/12/2025

Imagem	Especificação	Quantidade
	Mesa central curva em madeira para exposição de produtos com detalhe de pés arredondados	01 unid.
	Expositores de produtos em corda com argola, intercalando alturas diferentes	17 unid.
	Expositores de quadros artísticos com corda fixadas no teto e no chão (2 quadros redondos por corda)	10 unid. (cordas)
	Mesa expositora de produtos com 5 prateleiras e pés em formato de bola	2unid. (c: 1,45m) 1 unid. (c: 1,10m)
	Expositor com gavetas internas	1 unid.
	Mesa lateral azul com duas gavetas	01 unid.



\*Conferir medidas no detalhamento

(48) 996019293

@isadora.lima.arquiteta

Av. Patricio Lima, 476 -  
Humaitá de Cima, Tubarão SC







**Projeto:** CASA DA CIDADE

**Ambiente:** RECEPÇÃO

**Cidade:** Tubarão-SC

**Data:** 15/12/2025

Imagem	Especificação	Quantidade
	Mesa de atendimento com 4 gavetas	1 unid.
	Mesa de apoio com 1 gaveta	1 unid.
	Móvel alto prateleiras para revistas/livros	1 unid.
	Mesa de apoio	1 unid.
	Mesa expositora de produtos com 4 prateleiras e pés em formato de bola	1 unid.



(48) 996019293

@isadora.lima.arquiteta

Av. Patricio Lima, 476 -  
Humaitá de Cima, Tubarão SC





**Projeto:** CASA DA CIDADE

**Ambiente:** RECEPÇÃO

**Cidade:** Tubarão-SC

**Data:** 15/12/2025

Imagem	Especificação	Quantidade
	Móvel alto para quadros	1 unid.
	Poltrona Clássica	1 unid.



(48) 996019293

@isadoraalimaarquitectura

Av. Patricio Lima, 476 -  
Humaitá de Cima, Tubarão SC



**Projeto:** CASA DA CIDADE

**Ambiente:** CORREDOR E ESCADA

**Cidade:** Tubarão-SC

**Data:** 15/12/2025

Imagem	Especificação	Quantidade
	Expositores de produtos em corda com argola, intercalando alturas diferentes	6 unid.



\*Conferir medidas no detalhamento



(48) 996019293

@isadoraalimaarquitectura

Av. Patricio Lima, 476 -  
Humaitá de Cima, Tubarão SC

**Projeto:** CASA DA CIDADE

**Ambiente:** COZINHA (TÉRREO)

**Cidade:** Tubarão-SC

**Data:** 15/12/2025

**DETALHAMENTO:**

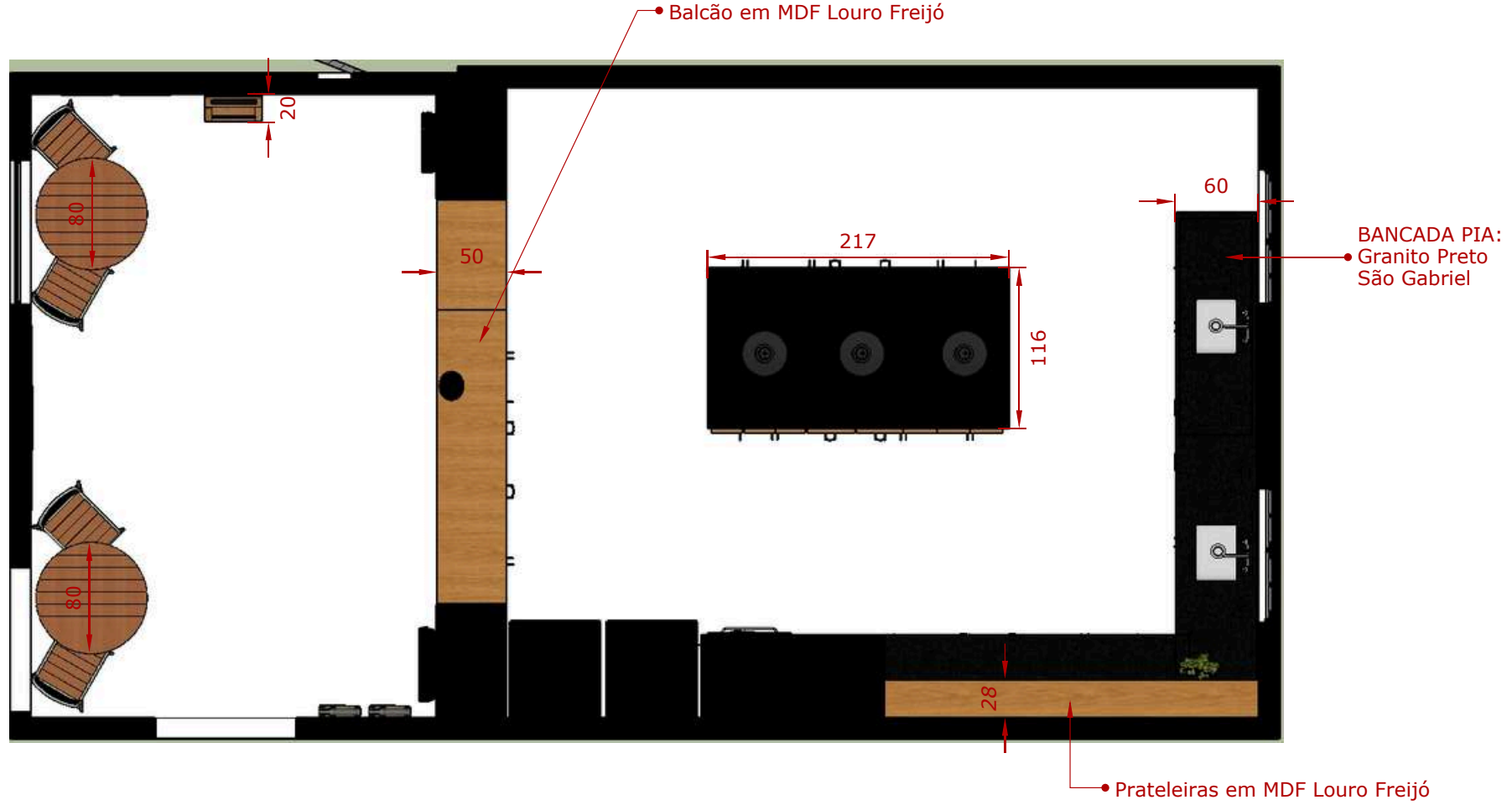

(48) 996019293

@isadora.lima.arquitetura

Av. Patricio Lima, 476 -  
Humaitá de Cima, Tubarão SC



**Projeto:** CASA DA CIDADE

**Ambiente:** COZINHA (TÉRREO)

**Cidade:** Tubarão-SC

**Data:** 15/12/2025

**DETALHAMENTO:**

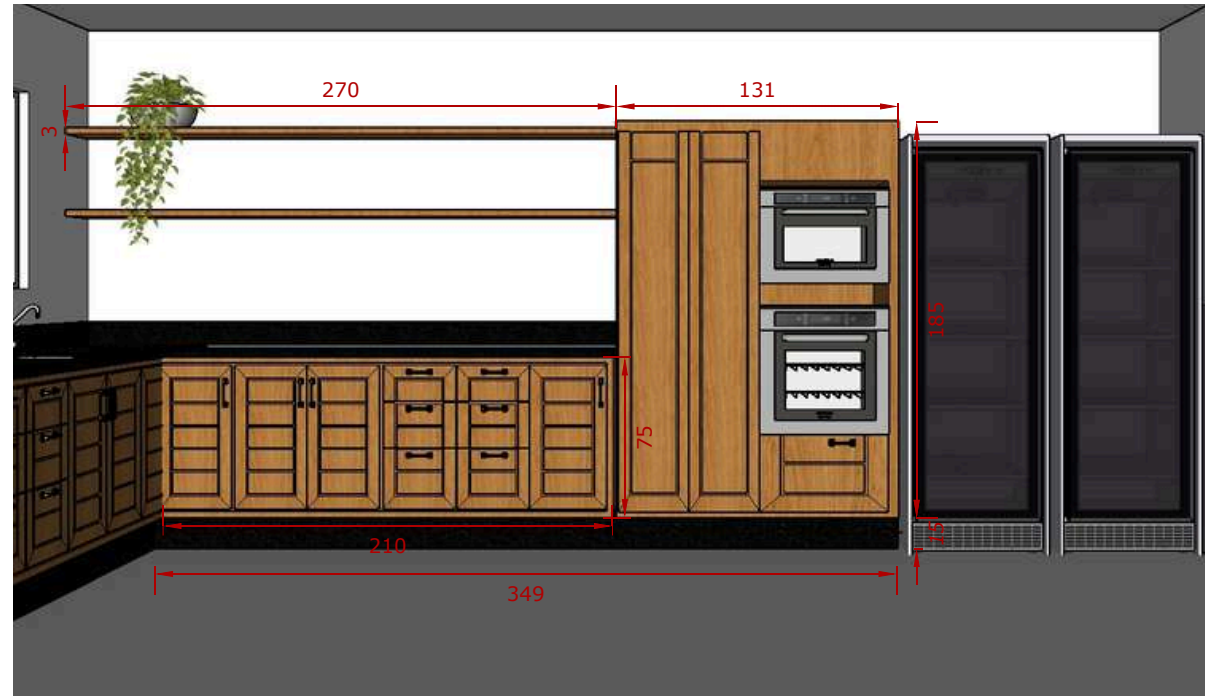

(48) 996019293

@isadoralimaarquitetura

Av. Patricio Lima, 476 -  
Humaitá de Cima, Tubarão SC



**Projeto:** CASA DA CIDADE

**Ambiente:** COZINHA (TÉRREO)

**Cidade:** Tubarão-SC

**Data:** 15/12/2025

**DETALHAMENTO:**

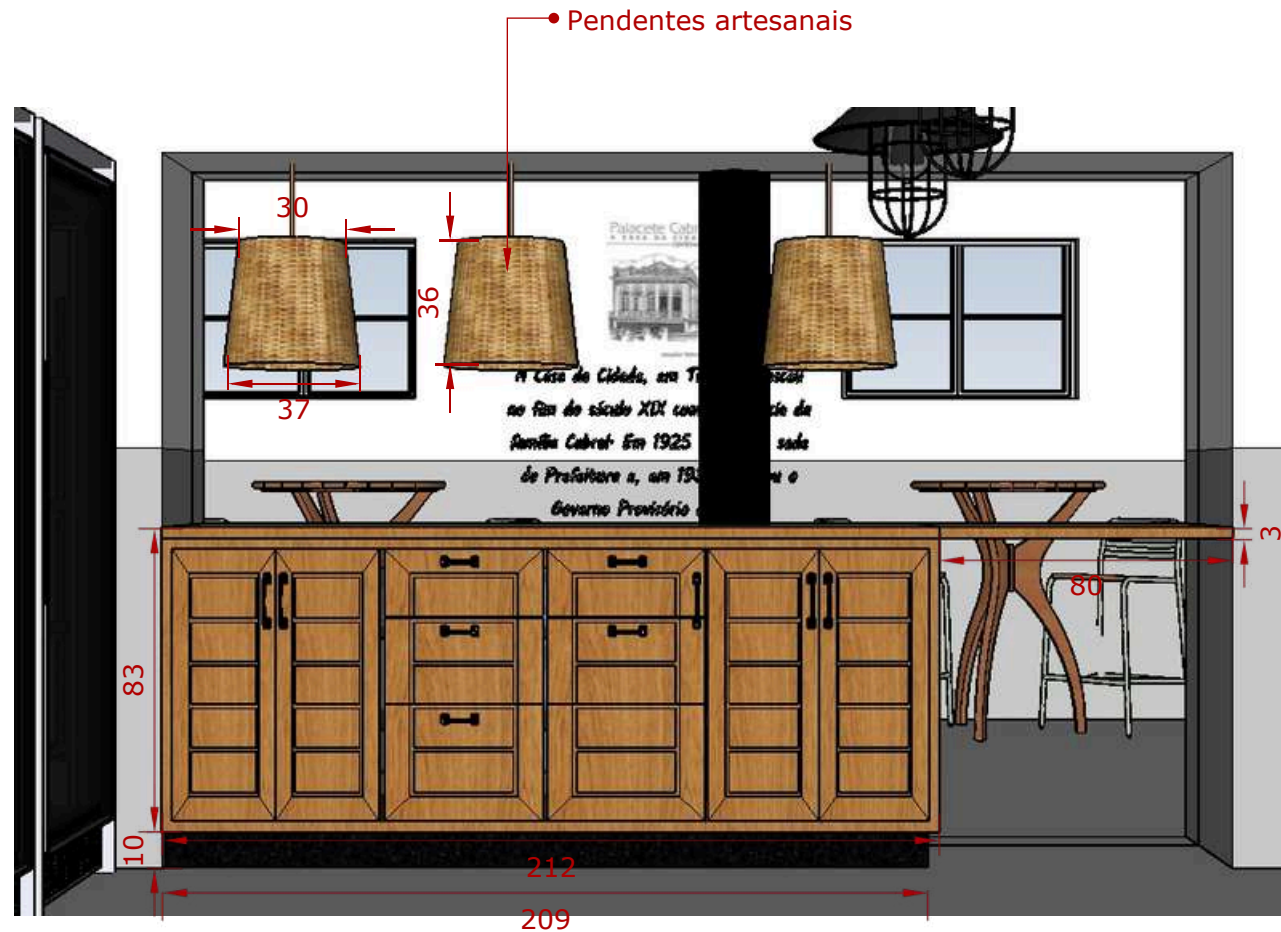

(48) 996019293

@isadoralimaarquitetura

Av. Patricio Lima, 476 -  
Humaitá de Cima, Tubarão SC



**Projeto:** CASA DA CIDADE

**Ambiente:** COZINHA (TÉRREO)

**Cidade:** Tubarão-SC

**Data:** 15/12/2025

**DETALHAMENTO:**

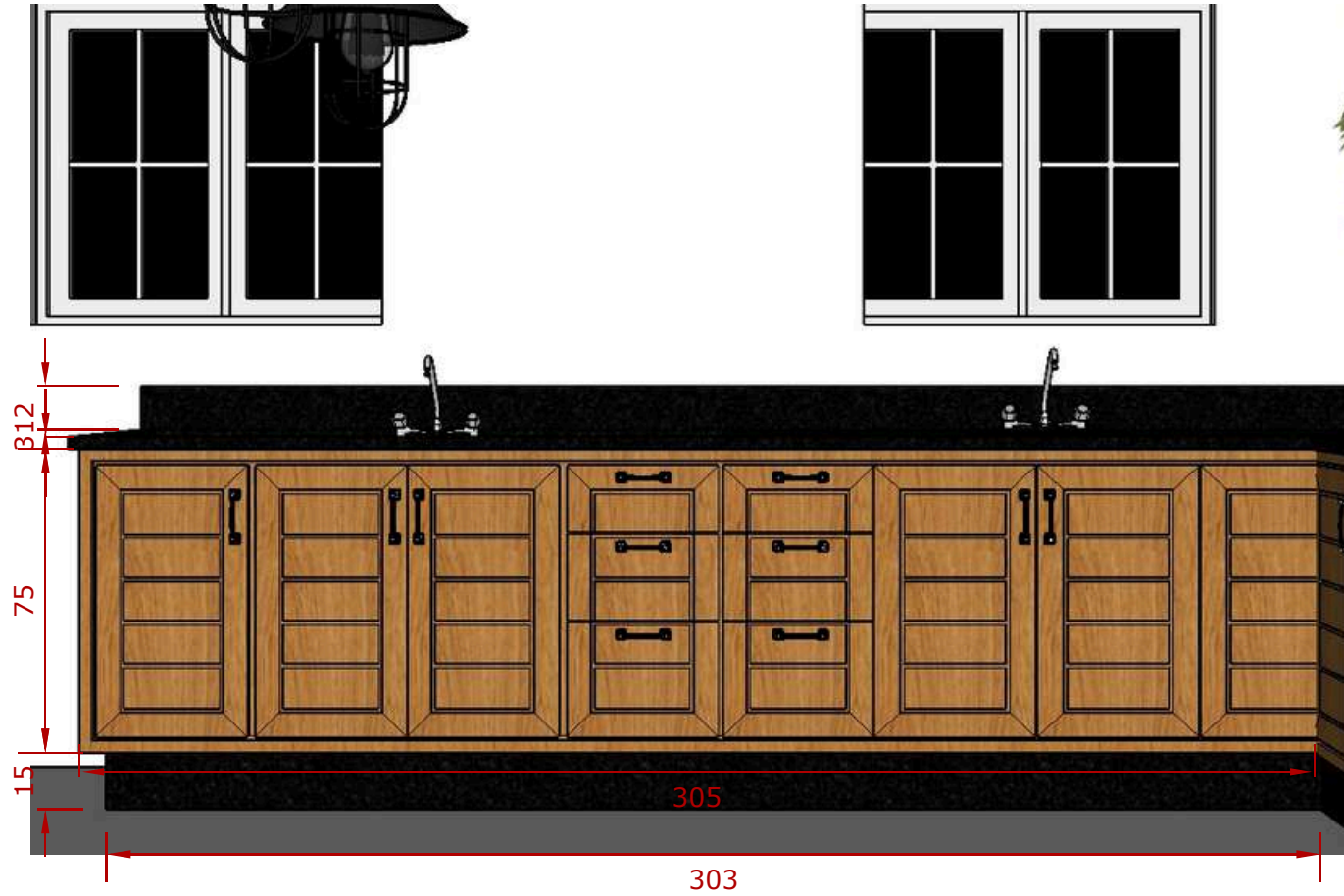

(48) 996019293



@isadoralimaarquiteta



Av. Patricio Lima, 476 -  
Humaitá de Cima, Tubarão SC



**Projeto:** CASA DA CIDADE

**Ambiente:** COZINHA (TÉRREO)

**Cidade:** Tubarão-SC

**Data:** 15/12/2025

**DETALHAMENTO:**

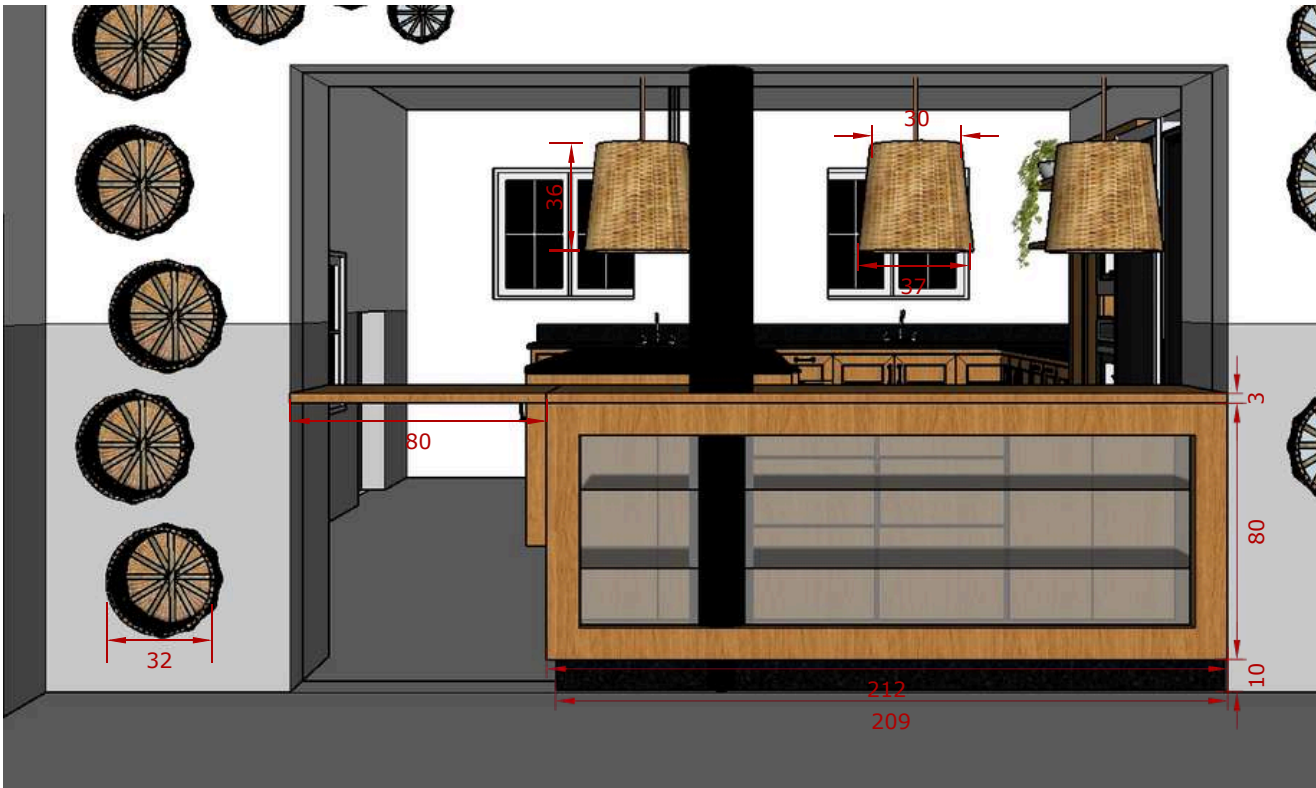
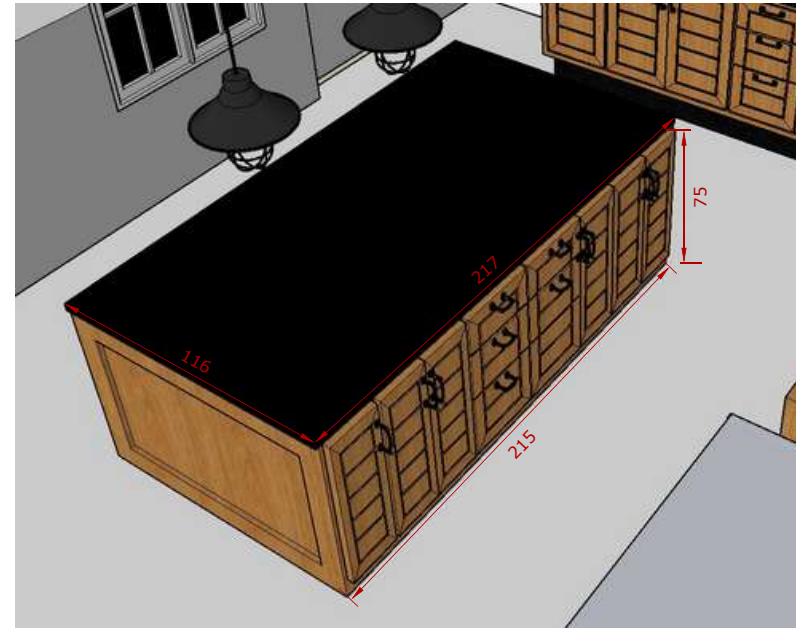

(48) 996019293



@isadoralimaarquiteta



Av. Patricio Lima, 476 -  
Humaitá de Cima, Tubarão SC



Projeto: CASA DA CIDADE

Ambiente: **COZINHA (TÉRREO)**

Cidade: Tubarão-SC

Data: 15/12/2025

DETALHAMENTO:

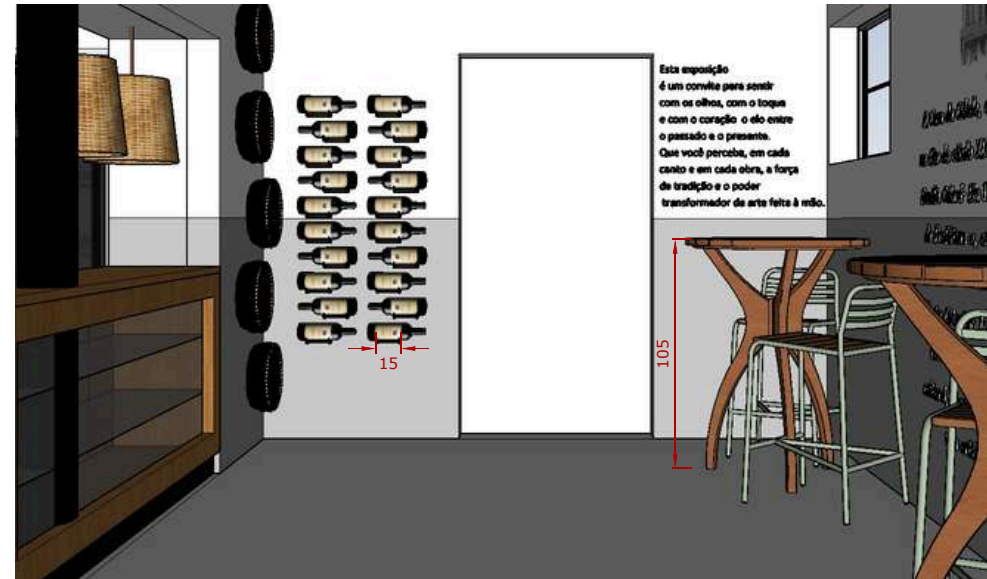
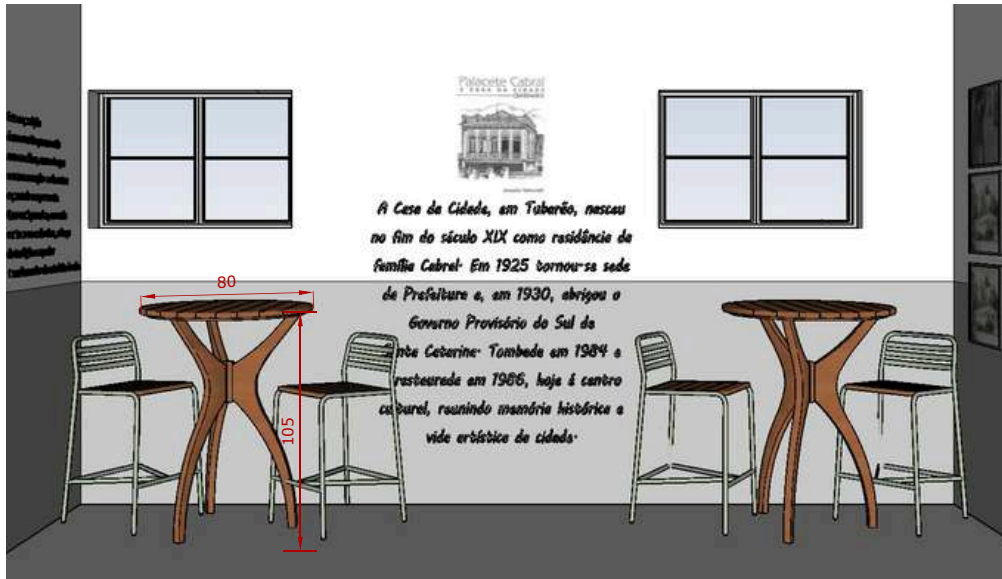
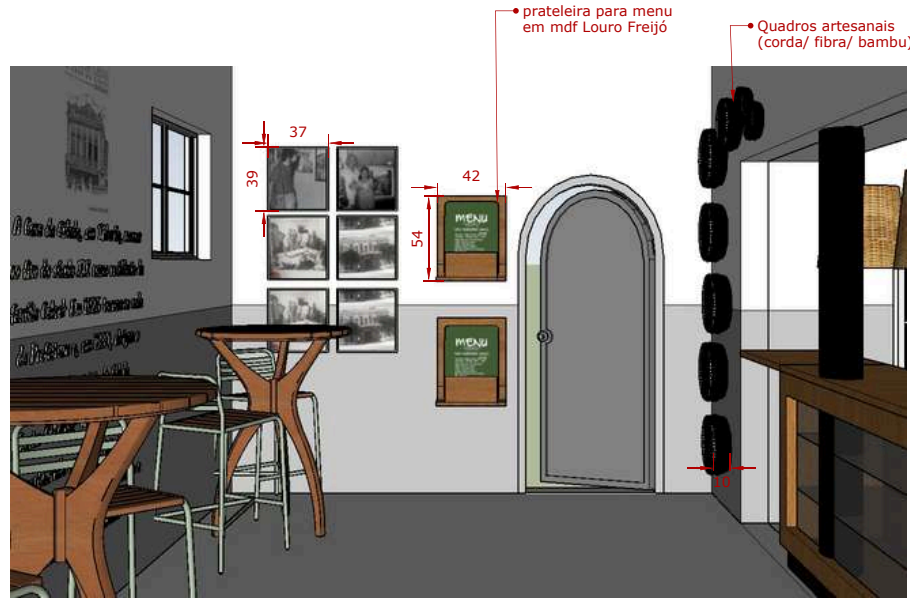

(48) 996019293

@isadoralimaaarquitectura

Av. Patricio Lima, 476 -  
Humaitá de Cima, Tubarão SC



**Projeto:** CASA DA CIDADE

**Ambiente:** RECEPÇÃO

**Cidade:** Tubarão-SC

**Data:** 15/12/2025

**DETALHAMENTO:**

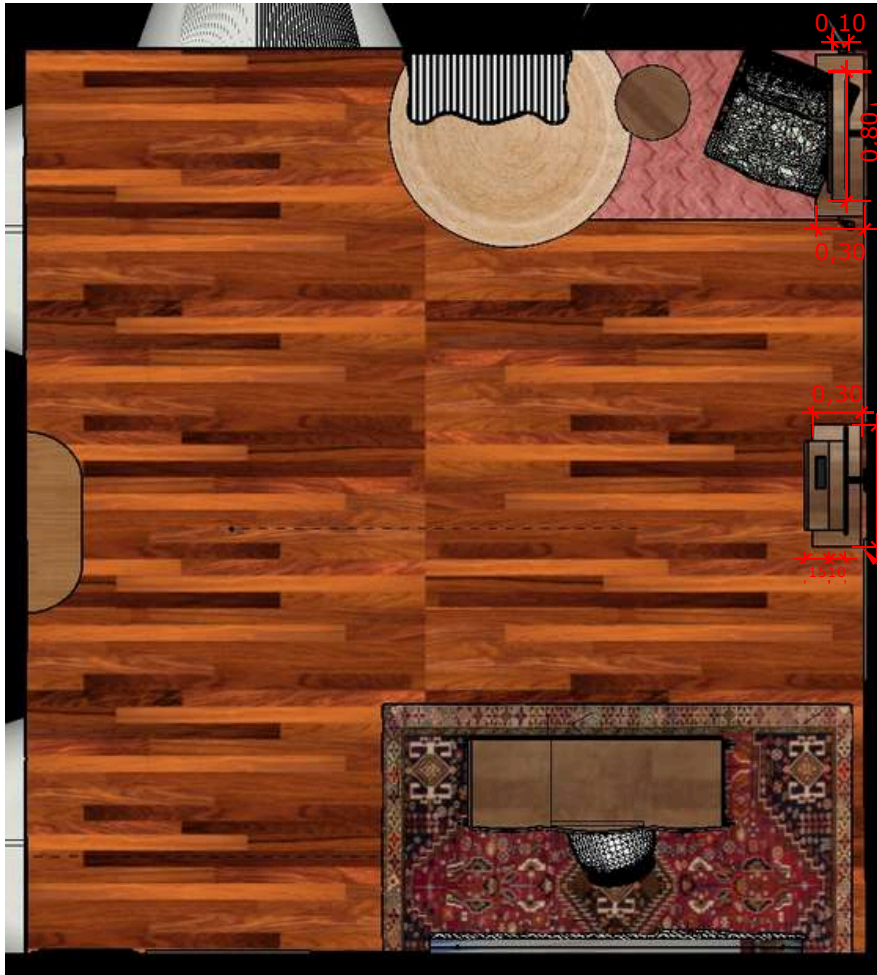

MÓVEL ALTO PARA QUADROS:



MÓVEL ALTO PARA REVISTAS/LIVROS:

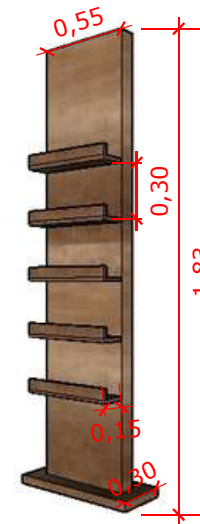

(48) 996019293



@isadoraalimaarquitectura



Av. Patricio Lima, 476 -  
Humaitá de Cima, Tubarão SC



**Projeto:** CASA DA CIDADE

**Ambiente:** RECEPÇÃO

**Cidade:** Tubarão-SC

**Data:** 15/12/2025

**DETALHAMENTO:**

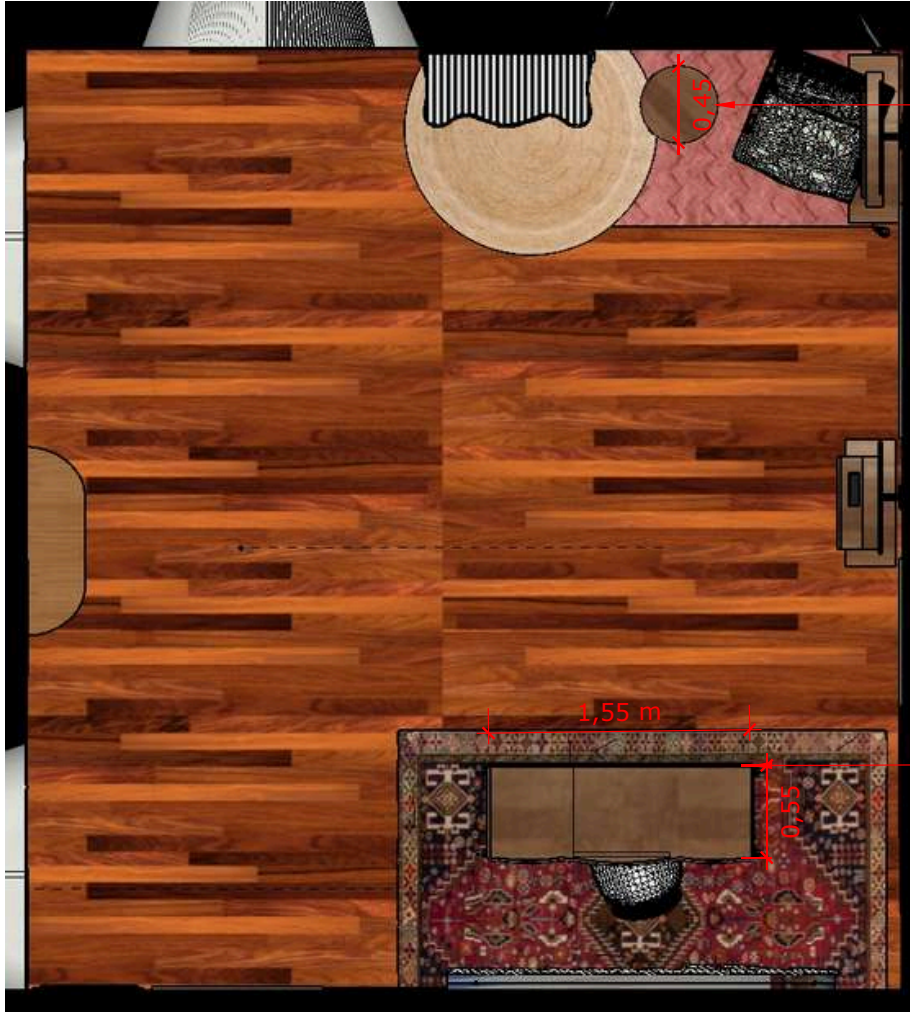

• MESINHA DE APOIO:

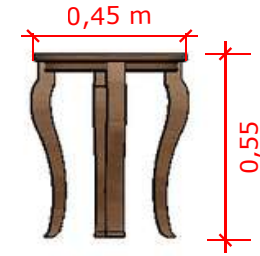

• MÓVEL RECEPÇÃO:



(48) 996019293

@isadora.lima.arquiteta

Av. Patricio Lima, 476 -  
Humaitá de Cima, Tubarão SC



**Projeto:** CASA DA CIDADE

**Ambiente:** RECEPÇÃO

**Cidade:** Tubarão-SC

**Data:** 15/12/2025

**DETALHAMENTO:**

MESA APOIO:

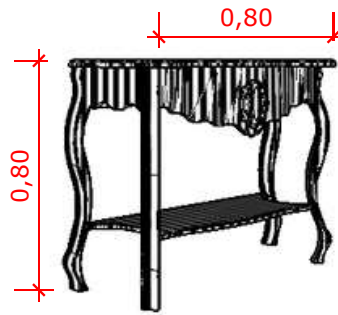

MESA PRATELEIRAS:

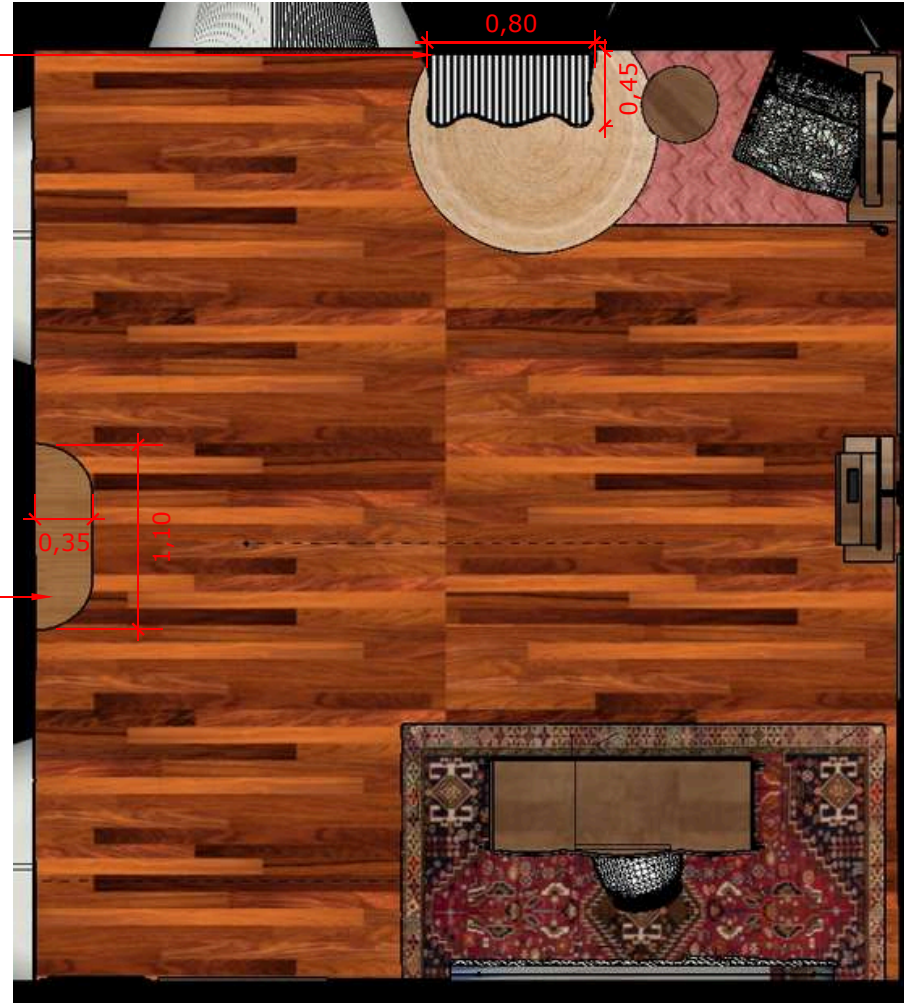
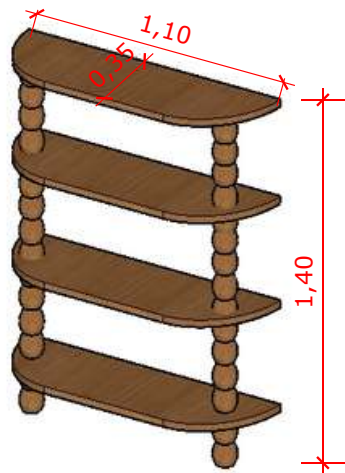

(48) 996019293



@isadora.lima.arquiteta



Av. Patricio Lima, 476 -  
Humaitá de Cima, Tubarão SC



Projeto: CASA DA CIDADE

Ambiente: RECEPÇÃO

Cidade: Tubarão-SC

Data: 15/12/2025

DETALHAMENTO:



(48) 996019293

@isadoralimaarquitectura

Av. Patricio Lima, 476 -  
Humaitá de Cima, Tubarão SC



Isadora Lima  
ESTÚDIO DE ARQUITETURA

**Projeto:** CASA DA CIDADE

**Ambiente:** CORREDOR E ESCADA

**Cidade:** Tubarão-SC

**Data:** 15/12/2025

**DETALHAMENTO:**



**Isadora  
Lima**  
ESTÚDIO DE  
ARQUITETURA



(48) 996019293

@isadoralimaarquitectura

Av. Patricio Lima, 476 -  
Humaitá de Cima, Tubarão SC

**Projeto:** CASA DA CIDADE

**Ambiente:** SALA DE EXPOSIÇÃO

**Cidade:** Tubarão-SC

**Data:** 15/12/2025

**DETALHAMENTO:**



Móvel com gavetas internas

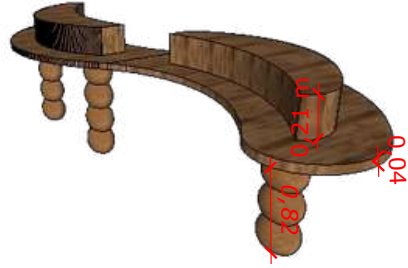

Móvel com 3 gavetas



**Isadora Lima**  
ESTÚDIO DE ARQUITETURA



(48) 996019293

@isadoralimaarquitetura

Av. Patrício Lima, 476 -  
Humaitá de Cima, Tubarão SC

**Projeto:** CASA DA CIDADE

**Ambiente:** SALA DE EXPOSIÇÃO

**Cidade:** Tubarão-SC

**Data:** 15/12/2025

**DETALHAMENTO:**

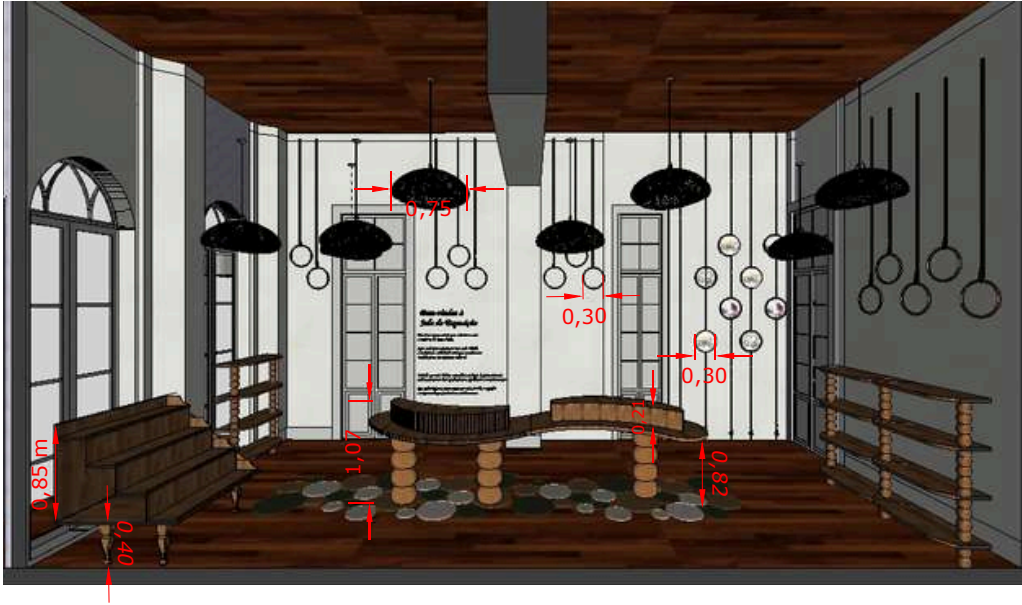

(48) 996019293



@isadora.lima.arquitetura



Av. Patricio Lima, 476 -



Humaitá de Cima, Tubarão SC

**Projeto:** CASA DA CIDADE

**Ambiente:** SALA DE EXPOSIÇÃO INFERIOR

**Cidade:** Tubarão-SC

**Data:** 15/12/2025

**DETALHAMENTO:**

Prateleiras em MDF contornando a coluna  
30cm de profundidade  
espessura à definir  
4 unidades

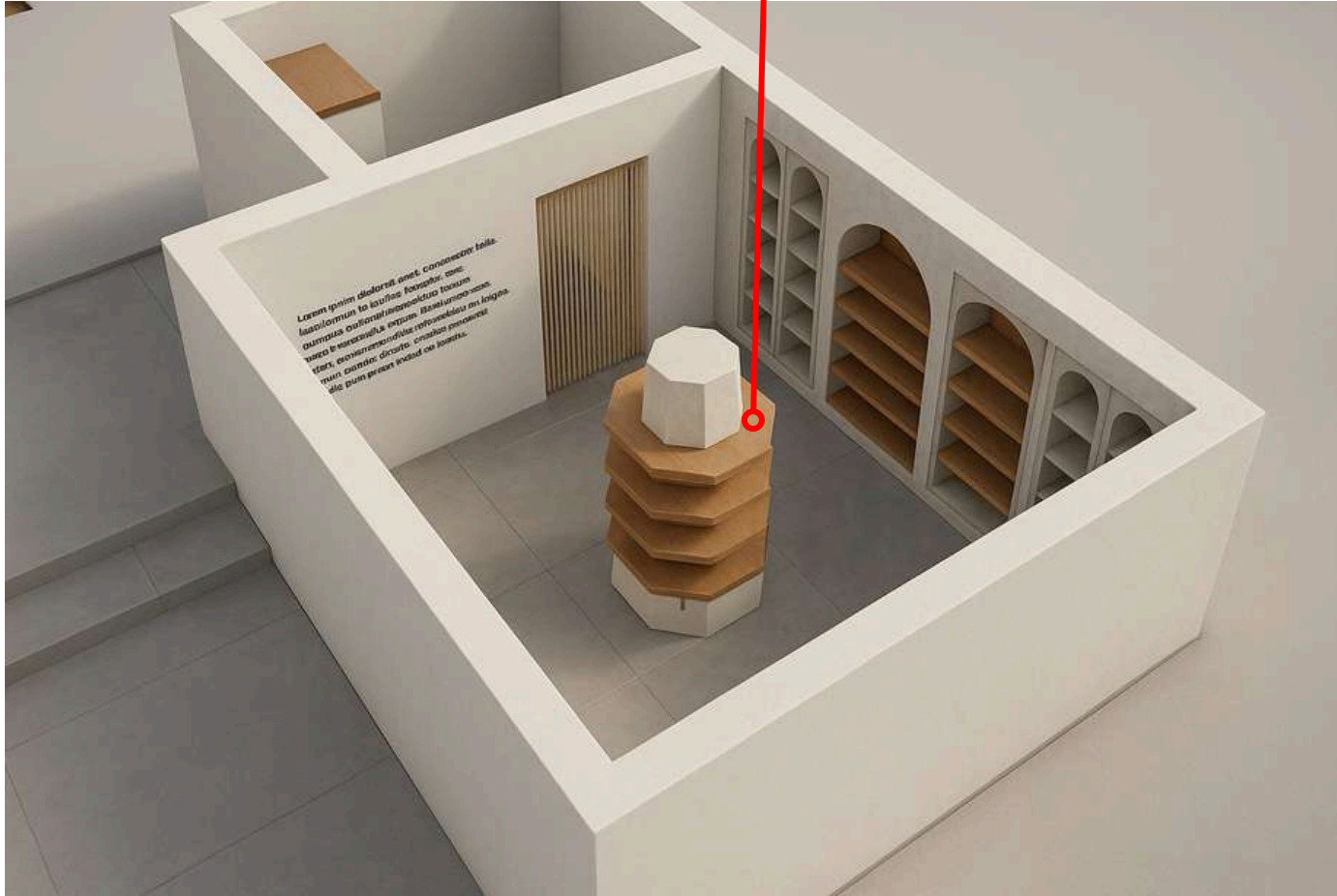

(48) 996019293



@isadora.lima.arquiteta



Av. Patrício Lima, 476 -  
Humaitá de Cima, Tubarão SC



**Projeto:** CASA DA CIDADE

**Ambiente:** SALA DE EXPOSIÇÃO INFERIOR

**Cidade:** Tubarão-SC

**Data:** 15/12/2025

**DETALHAMENTO:**



(48) 996019293

@isadoraalimaarquitectura

Av. Patricio Lima, 476 -  
Humaitá de Cima, Tubarão SC



**Projeto:** CASA DA CIDADE

**Ambiente:** SALA DE EXPOSIÇÃO INFERIOR

**Cidade:** Tubarão-SC

**Data:** 15/12/2025

**DETALHAMENTO:**



**Isadora**  
Lima  
ESTÚDIO DE  
ARQUITETURA



(48) 996019293

@isadoralimaarquitectura

Av. Patricio Lima, 476 -  
Humaitá de Cima, Tubarão SC

**Projeto:** CASA DA CIDADE

**Ambiente:** SALA DE REUNIÃO

**Cidade:** Tubarão-SC

**Data:** 15/12/2025

**DETALHAMENTO:**

0,70 cm

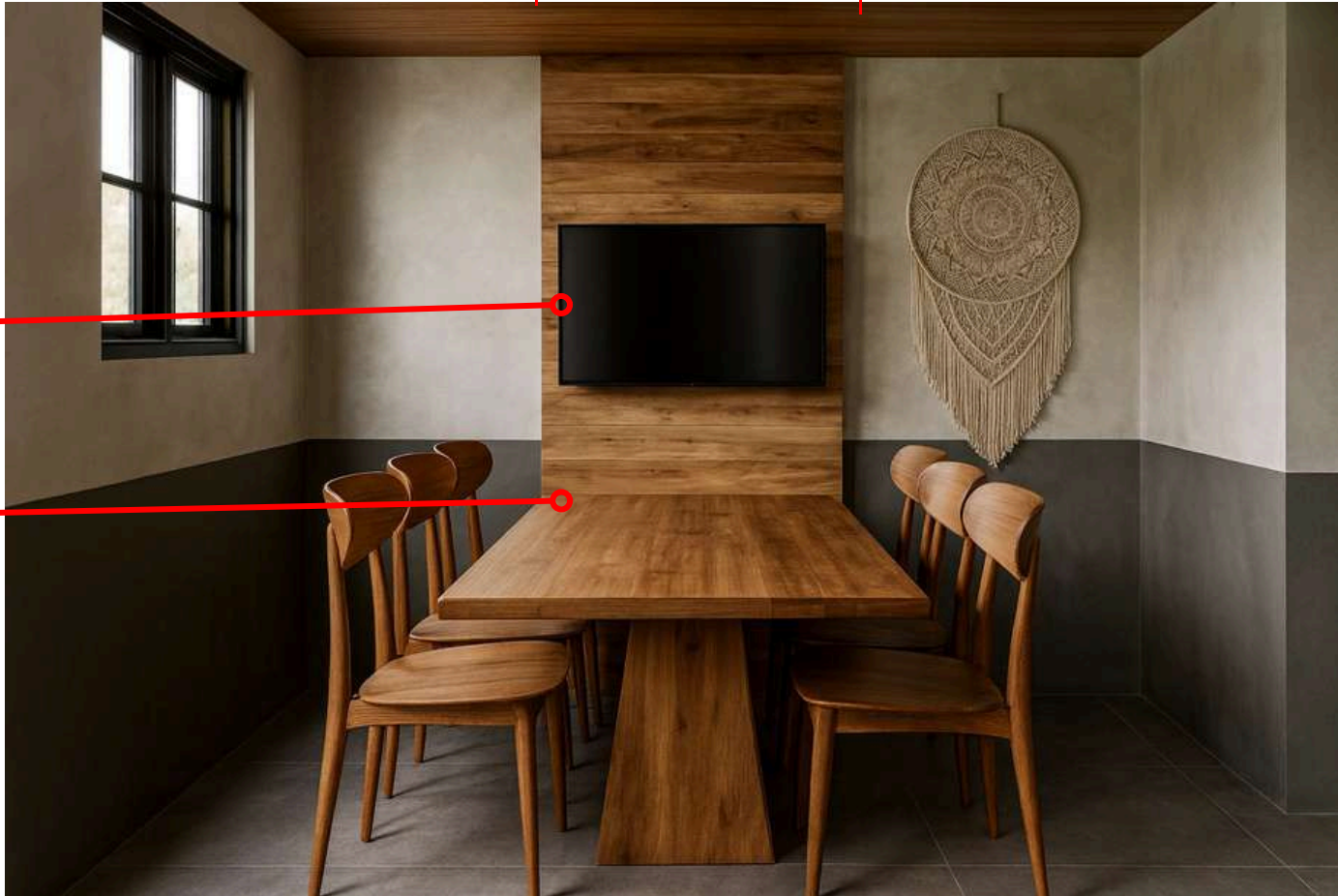

Painel em MDF  
acompanhando  
a mesa

Mesa em MDF  
comprimento: 1,20 m  
com 6 cadeiras

(48) 996019293

@isadoraalimaarquitectura

Av. Patricio Lima, 476 -  
Humaitá de Cima, Tubarão SC



**Projeto:** CASA DA CIDADE

**Ambiente:** SALA DE REUNIÃO

**Cidade:** Tubarão-SC

**Data:** 15/12/2025

**DETALHAMENTO:**

0,90 cm

Móvel em MDF para forno embutido  
50cm de profundidade



(48) 996019293

@isadoraalimaarquitectura

Av. Patricio Lima, 476 -  
Humaitá de Cima, Tubarão SC

