

ORIGINAL MÓVEIS LTDA - ME

CNPJ: 18.083.334/0001-31

Rod. Est. SC 160 - Bairro Industrial
Pavilhão 1, s/nº - SERRA ALTA - SC

MÓVEL 02

Mesa em "L" com detalhes curvados.
A altura total do móvel é de 0,75m e terá uma sapata para móvel
Detalhe do apoio circular com raio de 5cm.
A cor do mdf será definida com a contratante. (Secretaria de Educação)

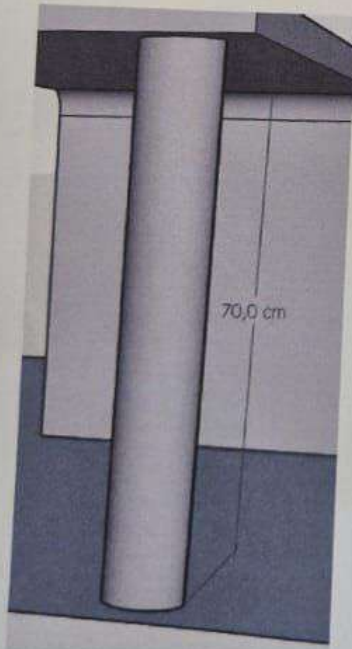
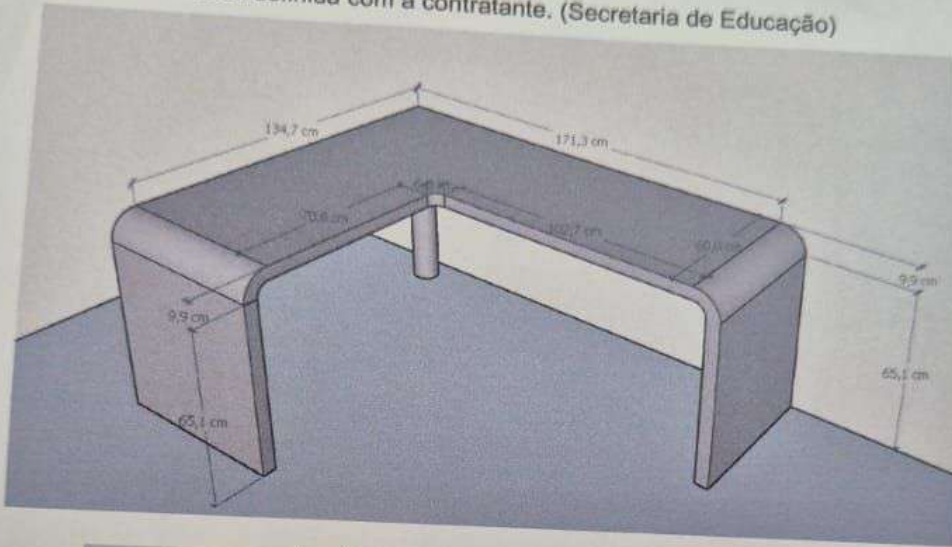

5300

[Handwritten Signature]
ORIGINAL MÓVEIS LTDA - ME
CNPJ: 18.093.334/0001-31
Rod. Est. SC 160 - Bairro Industrial
Pavilhão 1, s/nº - SERRA ALTA -

SALA DA MARIA (PREFEITURA)

MÓVEL 01

As portas de correr conforme o projeto, e os puxadores serão de acordo com a descrição do detalhe dos puxadores.

A altura total do móvel é de 0,90 e terá uma divisória interna na horizontal e uma na vertical.

Uma das quatro gavetas terá chave. Terá sapatas para móveis

A cor do mdf será definida com a contratante. (Secretaria de Educação)

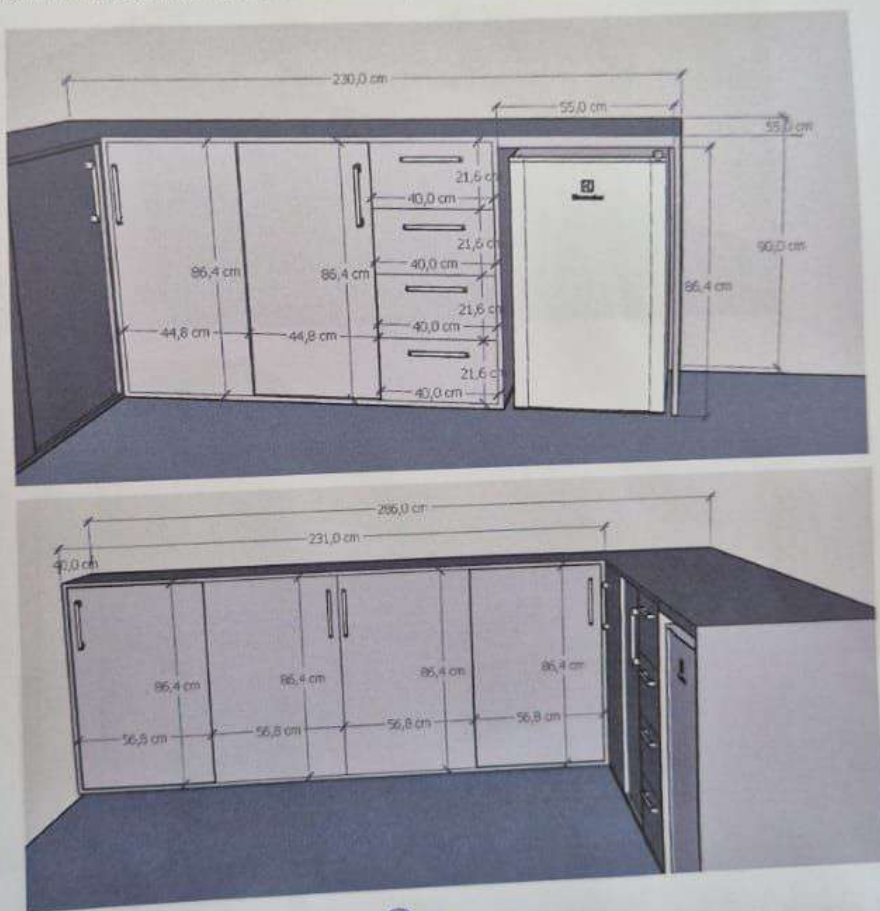

8 900,00

ORIGINAL MÓVEIS LTDA - ME
CNPJ: 18.093.334/0001-31
Rod. Est. SC 160 - Bairro Industrial
Pavilhão 1, s/nº - SERRA ALTA - SC

O mobiliário proposto para a sala do berçário será instalado sob a bancada existente, respeitando suas dimensões e acabamentos. Todas as portas do balcão terão abertura por sistema de giro, garantindo praticidade e manutenção facilitada. A estrutura contará com pés em inox com altura de 10 cm, elevando o móvel do piso para facilitar limpeza e durabilidade. Os puxadores serão aplicados conforme especificação apresentada nos detalhes ao final do documento. As prateleiras internas e externas serão confeccionadas no mesmo MDF empregado no corpo do balcão, mantendo uniformidade visual. A tonalidade do MDF será definida posteriormente pela contratante, de acordo com o padrão desejado para o ambiente.

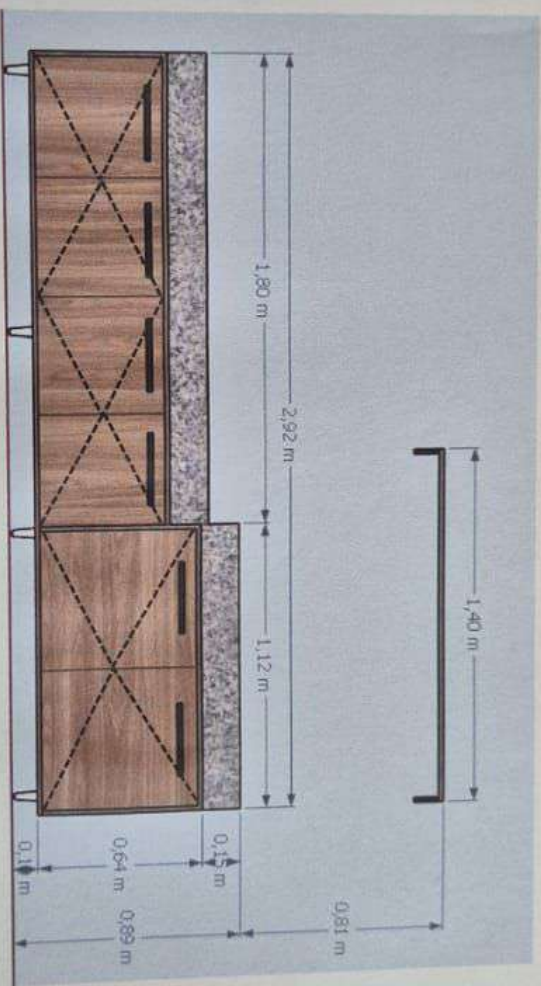

Balcão = 8.900,00

Marmora = 5.700,00

ORIGINAL MOVEIS LTDA - ME
 CNPJ: 18.093.334/0001-31
 Rod. Est. SC 160 - Bairro Industrial
 Pavilhão 1, s/nº - SERRA ALTA - SC

Compromisso com excelência

“Comprometidos com a excelência, desenvolvemos cada projeto com atenção aos detalhes para entregar soluções que proporcionem bem-estar, satisfação e superem as expectativas de nossos clientes.” (Lucas Daniel Kerber)

Cliente: Município de Irani

Projeto: Aline Vargas

Validade da proposta: 10 dias

Ambiente, descrições e itens.	Valor
1. Procuradoria Materiais: interno MDF Branco TX e externo MDF Cinza Cobalto – Berneck e MDF verde à definir. Itens: armário com prateleiras abertas e portas de giro, pés em inox e puxadores Oeiras Preto – Torralba.	R\$ 24,885.00
Total geral	R\$ 24.885,00

INFORMAÇÕES TÉCNICAS

- Material de alto padrão 100% MDF – cores conforme projeto
- MDF Branco TX no interior e MDF colorido no exterior
- Caixaria interna 15mm
- Fundos 6mm com dupla face melamínica
- Acabamentos em 45° (sem emendas ou parafusos aparentes)
- Corrediças e dobradiças com amortecimento
- Puxadores de alto padrão (Torralba)

CONDIÇÕES COMERCIAIS

- Incluso: Todos os itens de marcenaria descritos
- Não incluso: Itens de elétrica e qualquer item não descrito nesta proposta
- Medições finais: Devem ser conferidas in loco antes da fabricação
- Garantia: 3 anos para fabricação e instalação
- Prazo de entrega: A combinar conforme cronograma de obra
- Formas de pagamento: A negociar

RESPONSÁVEL PELA PROPOSTA

Lucas Daniel Kerber

 (49) 98853-9851

 kerbermoveissobmedida@gmail.com

		ORÇAMENTO	
		André Lucatteli	
		(49) 99132-4545	
		(49) 99929-0300	
		Data orçamento: 11/02/2026	
		Orçamento valido: 26/02/2026	
Cliente: PROJETO DE INTERIORES - IRANI-SC			Fone:
E-mail:			
Condições de pagamento: à vista 50% de entrada e 50% restante na entrega dos moveis ou pagamento a combinar.			
QTD	Ambiente	Descrição	Valor
1	ARMÁRIO	ARMÁRIO NAS DIMENSÕES DE 378X300X60CM COM NICHOS E NA PARTE INFERIOR PORTAS DE GIRO/CORRER, COM PUXADORES, EM MDF CINZA E VERDE A DEFINIR, CONFORME PROJETO.	R\$ 11.563,00
Valor total			R\$ 11.563,00
Obs: Não consta valor de material elétrico, hidráulico, espelhos, pedras e estofados.			



Deon Movéis e Eletro LTDA

Rua Primeiro de Maio, Centro

Lindóia do Sul -SC, CEP: 89735-000

E-mail: moveis.lindoi@hotmail.com

Contato: 49 99978-0936

ORÇAMENTO

NOME DA EMPRESA Móveis Andrusiak ME
CNPJ 01.702.230/0001-65
ENDEREÇO Rua Zacaria, Dália Costa
NOME DO RESPONSÁVEL Angelina Andrusiak
TELEFONE 993414436

ORÇAMENTO PESSOA JURIDICA

CLIENTE – PREFEITURA MUNICIPAL DE IRANI – SECRETARIA DE EDUCAÇÃO
CNPJ – 82.939.455/0001- 31
RUA – ELÍRIO DE GREGORI, 207 CENTRO, IRANI – SC.

1.DESCRICÃO DO ITEM

ITEM	DESCRICÃO	QUANT.	VALOR UNITÁRIO	VALOR TOTAL
1	SALA MARIA PREFEITURA		5.200	5.200,00
2	CMEI PEDACINHO DO CÉU		4.500	4.500,00
	TOTAL			R\$ 9.700,00

Móveis Andrusiak LTDA - ME
CNPJ 01.702.230/0001-65
Av. Governador Ivo Silveira - Centro
89.888-000 - IRANI - SC

Angelina Andrusiak

NOME DA EMPRESA
ASSINATURA DO RESPONSÁVEL
CARIMBO

NOME DA EMPRESA Julia B & Perdigão
CNPJ 23.959.424.000-69
ENDEREÇO Rua Angélica Mazzoni Monteiro Gomes Mazzoni
NOME DO RESPONSÁVEL Julia B & Perdigão
TELEFONE 49 9 9548 8977

ORÇAMENTO PESSOA JURIDICA

CLIENTE – PREFEITURA MUNICIPAL DE IRANI – SECRETARIA DE EDUCAÇÃO

CNPJ – 82.939.455/0001- 31

RUA – ELÍRIO DE GREGORI, 207 CENTRO, IRANI – SC.

1.DESCRICÃO DO ITEM

ITEM	DESCRIÇÃO	QUANT.	VALOR UNITÁRIO	VALOR TOTAL
1	SALA MARIA PREFEITURA		18.800,00	
2	CMEI PEDACINHO DO CÉU		8.959,00	
	TOTAL			R\$ 27.759,00

JC ESTOFADOS
CNPJ 23.951.394/0001-69

Julia B & Perdigão

NOME DA EMPRESA
ASSINATURA DO RESPONSÁVEL
CARIMBO



MUNICÍPIO DE IRANI SC

PROJETO DE INTERIORES

MUNICÍPIO DE IRANI – SC

SETOR DE URBANISMO E OBRAS

PROJETO DE INTERIORES

O detalhamento de interiores prevê a execução de um mobiliário específico para o berçário do CMEI Pedacinho do Céu, pensado para facilitar o dia a dia e apoiar as rotinas de cuidado com as crianças. A proposta busca equilibrar praticidade e organização, garantindo que o espaço seja bem aproveitado e visualmente harmonioso com o ambiente educativo. Esse móvel será dimensionado de acordo com o layout estabelecido, oferecendo conforto, segurança, durabilidade e funcionalidade no uso cotidiano.

1. CMEI PEDACINHO DO CÉU

O mobiliário proposto para a sala do berçário será instalado sob a bancada existente, respeitando suas dimensões e acabamentos. Todas as portas do balcão terão abertura por sistema de giro, garantindo praticidade e manutenção facilitada. A estrutura contará com pés em inox com altura de 10 cm, elevando o móvel do piso para facilitar limpeza e durabilidade. Os puxadores serão aplicados conforme especificação apresentada nos detalhes ao final do documento. As prateleiras internas e externas serão confeccionadas no mesmo MDF empregado no corpo do balcão, mantendo uniformidade visual. A tonalidade do MDF será definida posteriormente pela contratante, de acordo com o padrão desejado para o ambiente.

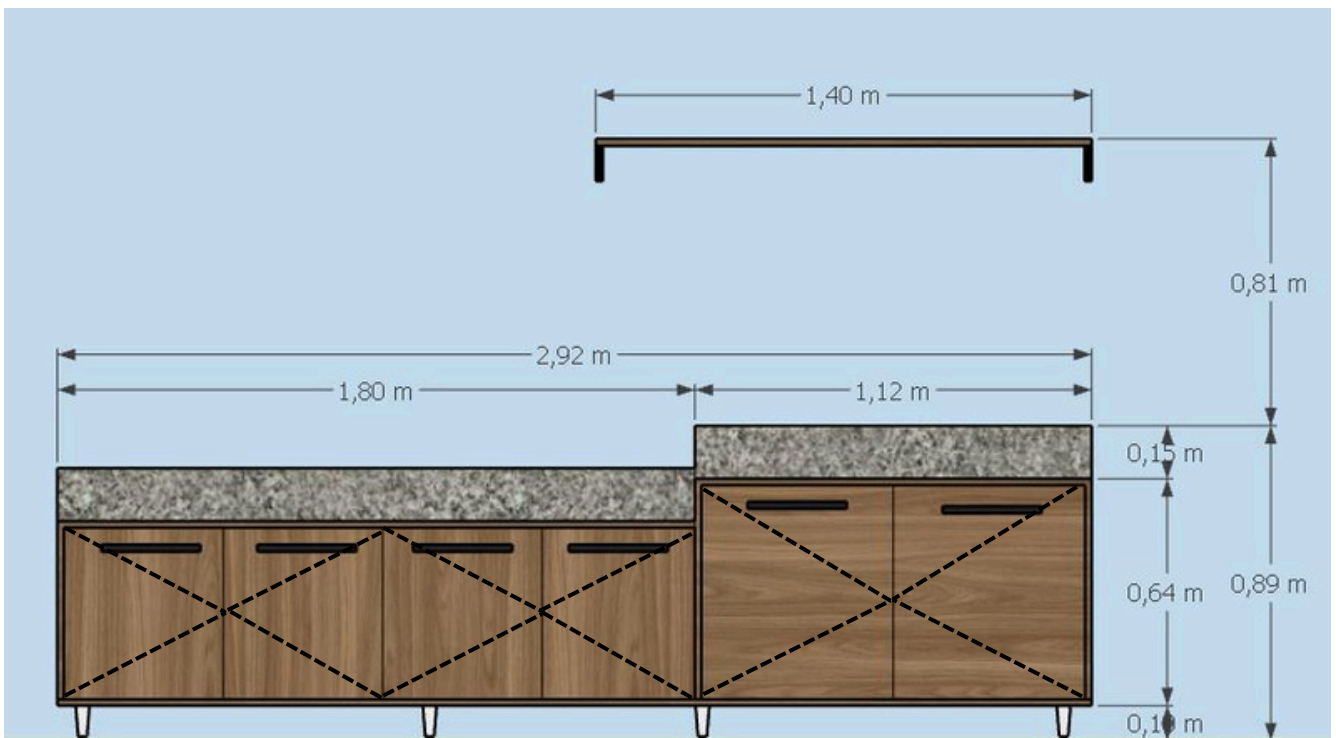

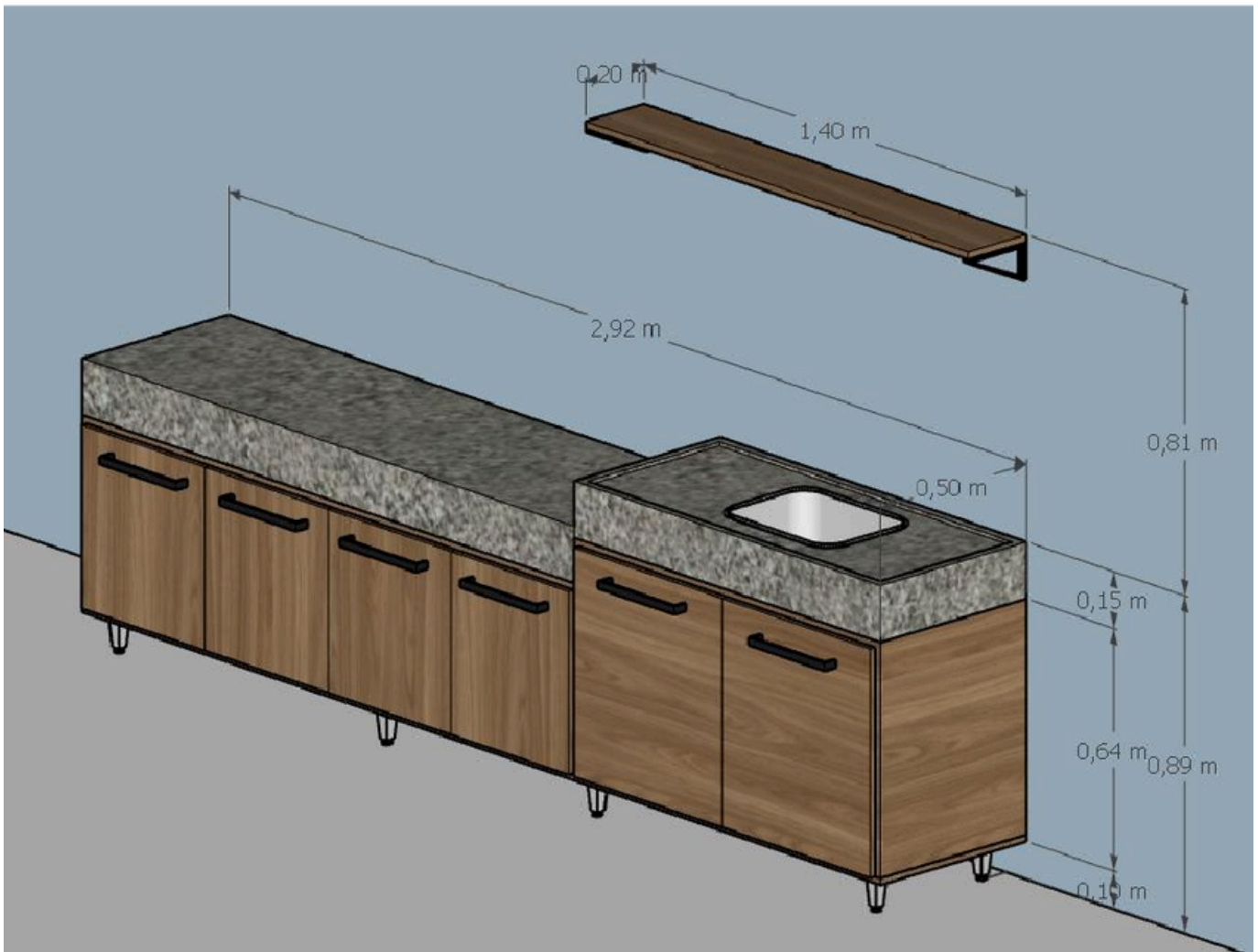

Detalhe de especificação

Puxadores

Características:

- proteção antiviral e antibacteriana
- Comprimento: 170mm
- Altura: 25mm
- Distância entre furos: 160mm
- Material: Alumínio em toda sua extensão
- Material: Polímero nas extremidades
- Comprimento do parafuso: 25mm

Cor: será definida com a contratante.

Exemplo:

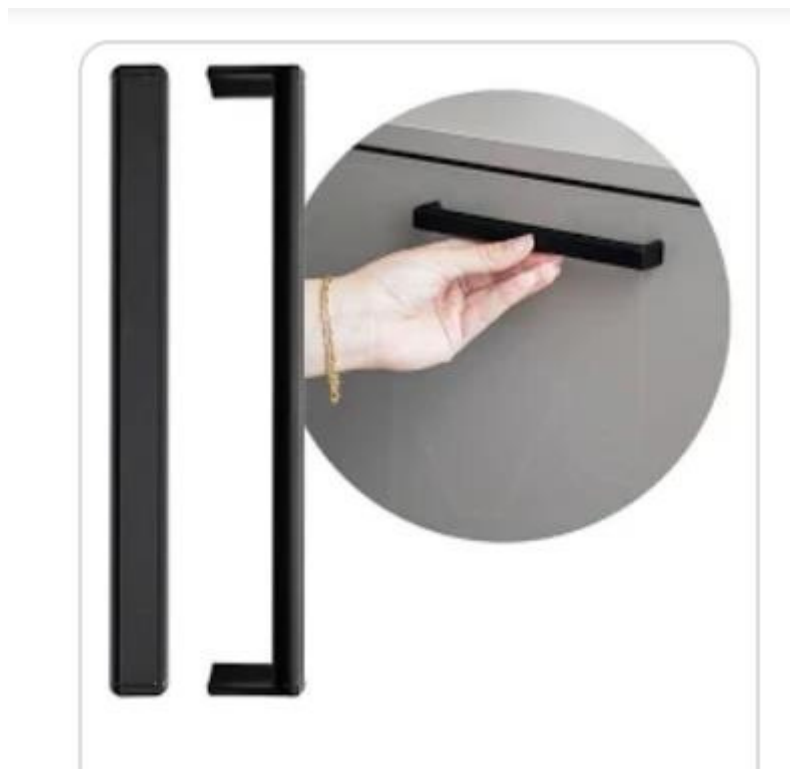

Orientação: conforme o projeto.

Pés de Inox

Pés para os móveis de inox. 10cm



Espessura da chapa de MDF

O MDF especificado para o balcão terá chapas com espessura de 18 mm, garantindo rigidez adequada para uso diário e boa estabilidade estrutural.

Documento assinado digitalmente
gov.br VINICIUS LUNARDI ANTONIOLLI
Data: 08/12/2025 14:50:25-0300
Verifique em <https://validar.it.gov.br>

Vinicius Lunardi Antoniolli
Assessor de Projetos
Município de Irani

MUNICÍPIO DE IRANI SC



PROJETO DE INTERIORES

MUNICÍPIO DE IRANI - SC

SETOR DE URBANISMO E OBRAS

SALA DA MARIA (PREFEITURA)

MÓVEL 01

As portas de correr conforme o projeto, e os puxadores serão de acordo com a descrição do detalhe dos puxadores.

A altura total do móvel é de 0,90 e terá uma divisória interna na horizontal e uma na vertical.

Uma das quatro gavetas terá chave. Terá sapatas para móveis

A cor do mdf será definida com a contratante. (Secretaria de Educação)

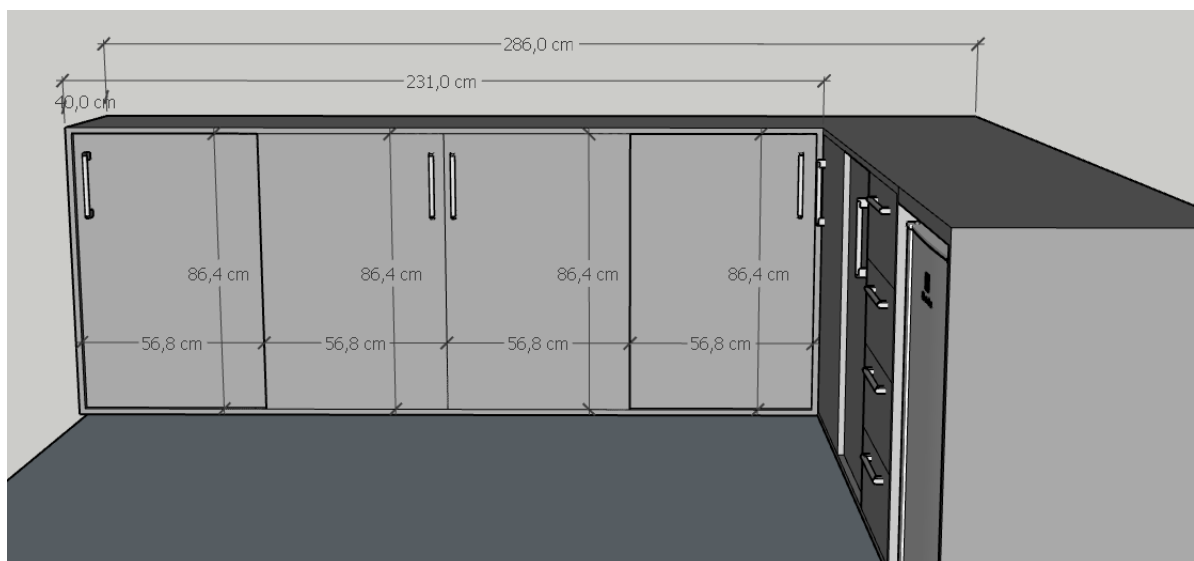
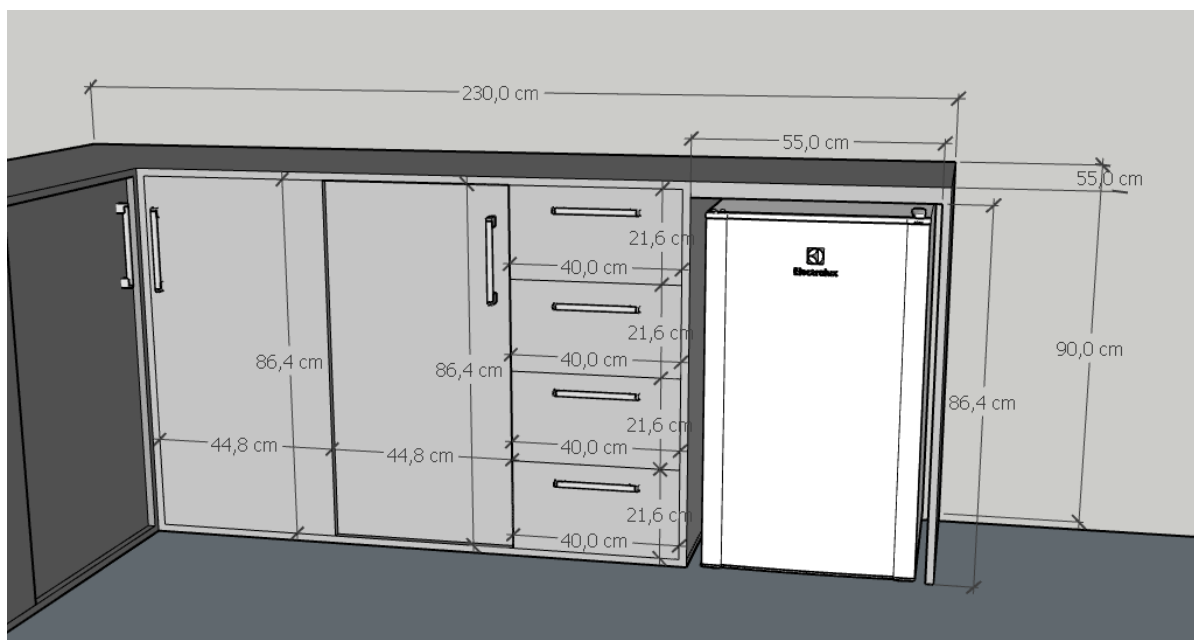

MÓVEL 02

Mesa em “L” com detalhes curvados.

A altura total do móvel é de 0,75m e terá uma sapata para móvel

Detalhe do apoio circular com raio de 5cm.

A cor do mdf será definida com a contratante. (Secretaria de Educação)

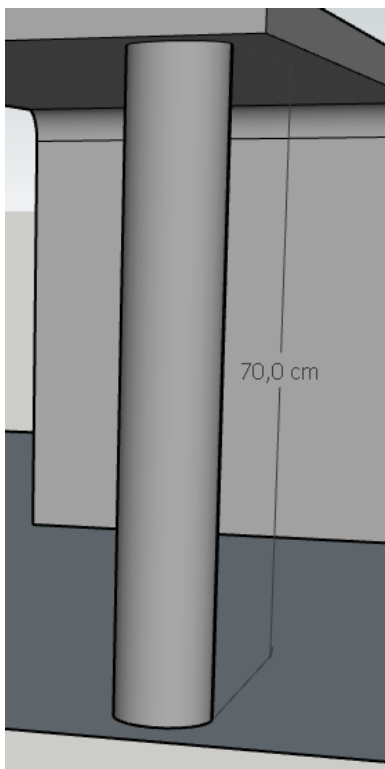
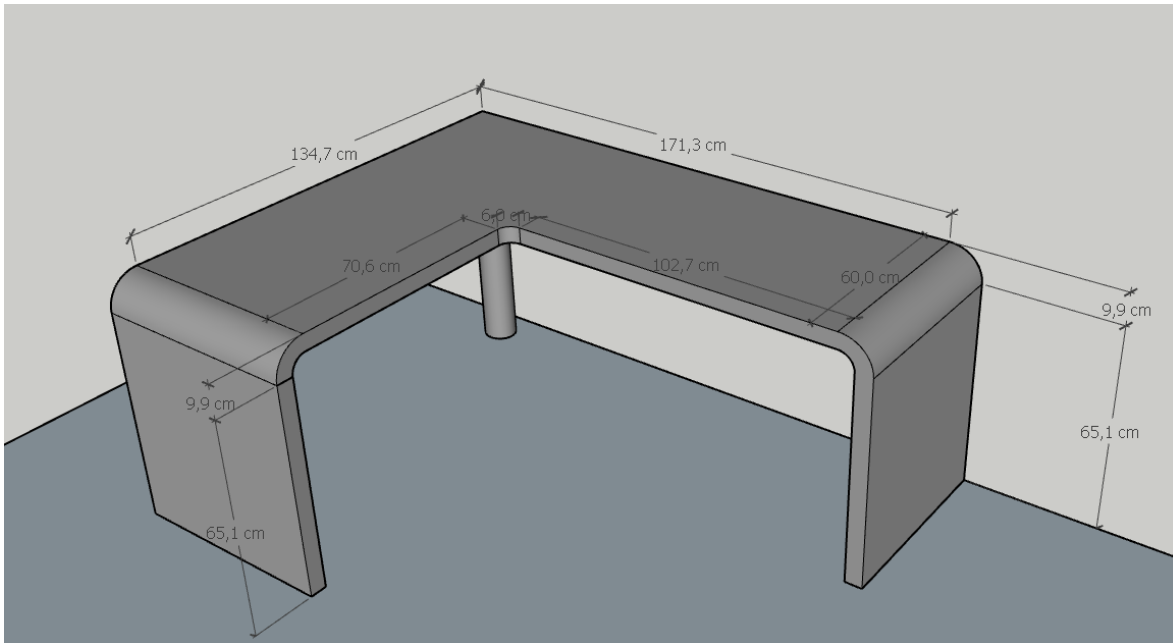

7. Puxadores

Características:

- proteção antiviral e antibacteriana
- Comprimento: 170mm
- Altura: 25mm
- Distância entre furos: 160mm
- Material: Alumínio em toda sua extensão
- Material: Polímero nas extremidades
- Comprimento do parafuso: 25mm

Cor: será definida com a contratante.

Exemplo:

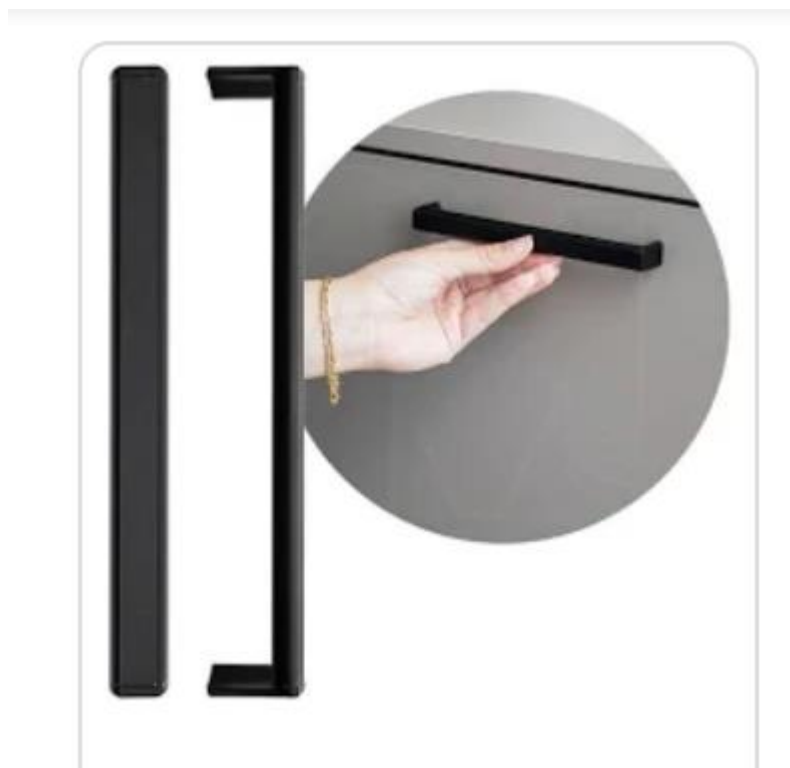

Orientação: conforme o projeto.

14. Espessura da chapa de MDF

A estrutura externa será de 3,6cm e as internas de 1,8cm (em alguns casos), devem ser bem executadas, pois serão móveis para a UBS, CMEI e Prefeitura onde são utilizados com muita frequência.

15. Calhas das gavetas

Feita em aço zincado para total proteção e durabilidade, possui trava de borracha no final do curso do gatilho, e ainda trava de segurança lateral, para que a gaveta só possa ser retirada com a atuação simultânea das duas travas.





MUNICÍPIO DE IRANI SC

PROJETO DE INTERIORES

MUNICÍPIO DE IRANI - SC

SETOR DE URBANISMO E OBRAS

PROJETO DE INTERIORES

O detalhamento de interiores contempla a execução de um móvel específico para a sala do Procurador Municipal, visando atender às necessidades funcionais do ambiente de trabalho. O projeto busca unir praticidade e organização, proporcionando melhor aproveitamento do espaço e adequação estética ao ambiente institucional. O mobiliário será dimensionado conforme o layout definido, garantindo conforto, durabilidade e funcionalidade no uso diário.

1. Procuradoria

As portas de correr / de giro conforme o projeto, e os puxadores serão de acordo com a descrição do detalhe dos puxadores.

A altura total do móvel é de 3,0m.

A cor do móvel será cinza claro com verde (cor a decidir com o contratante)

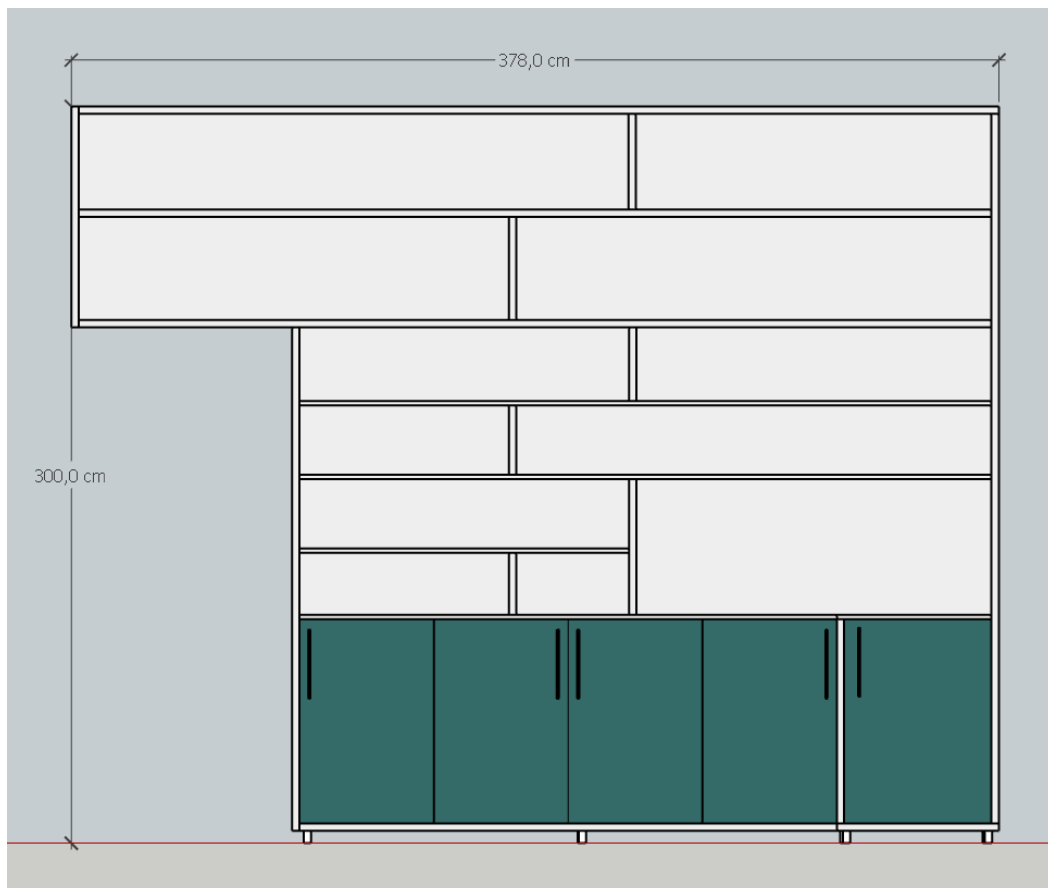

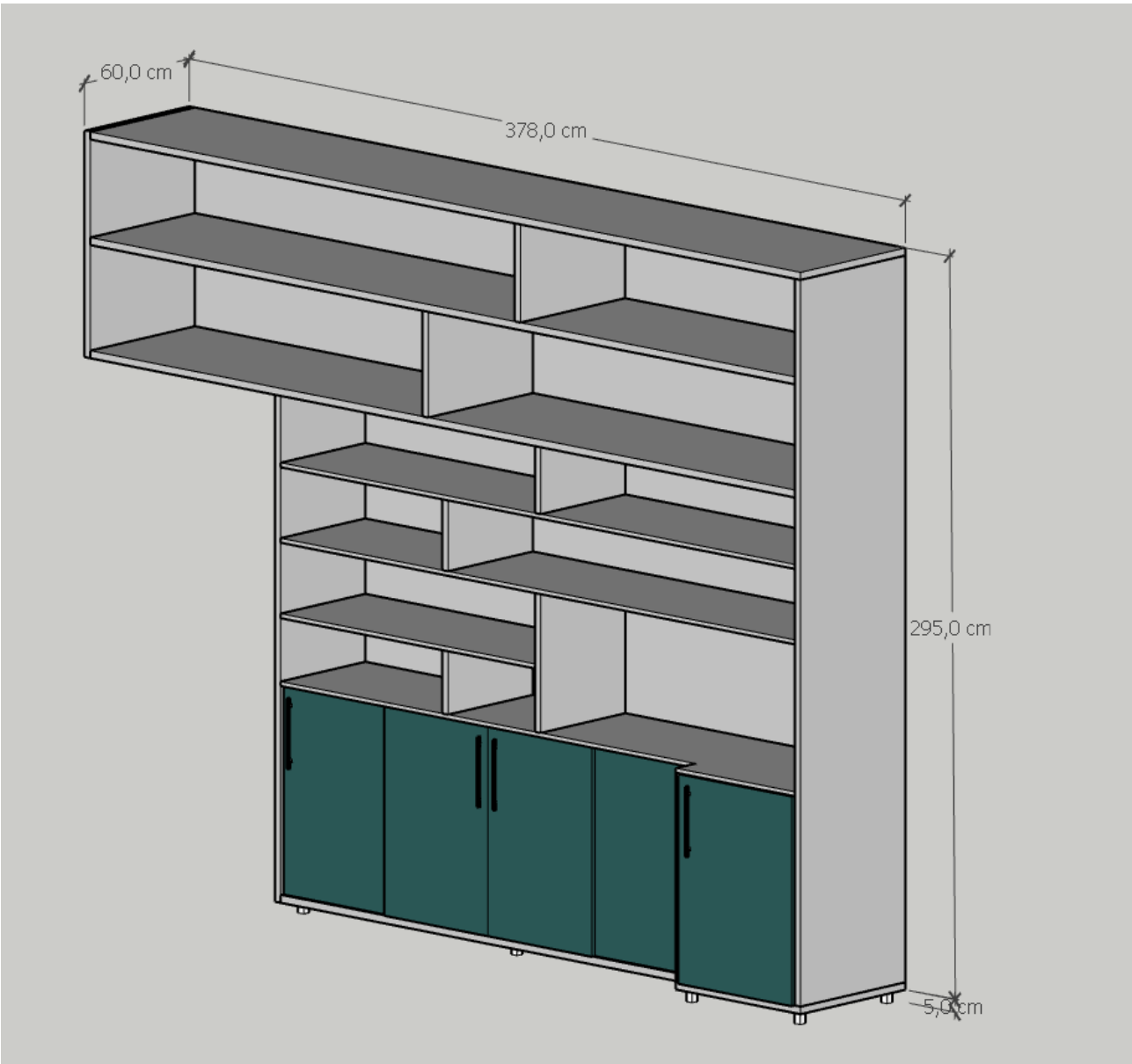

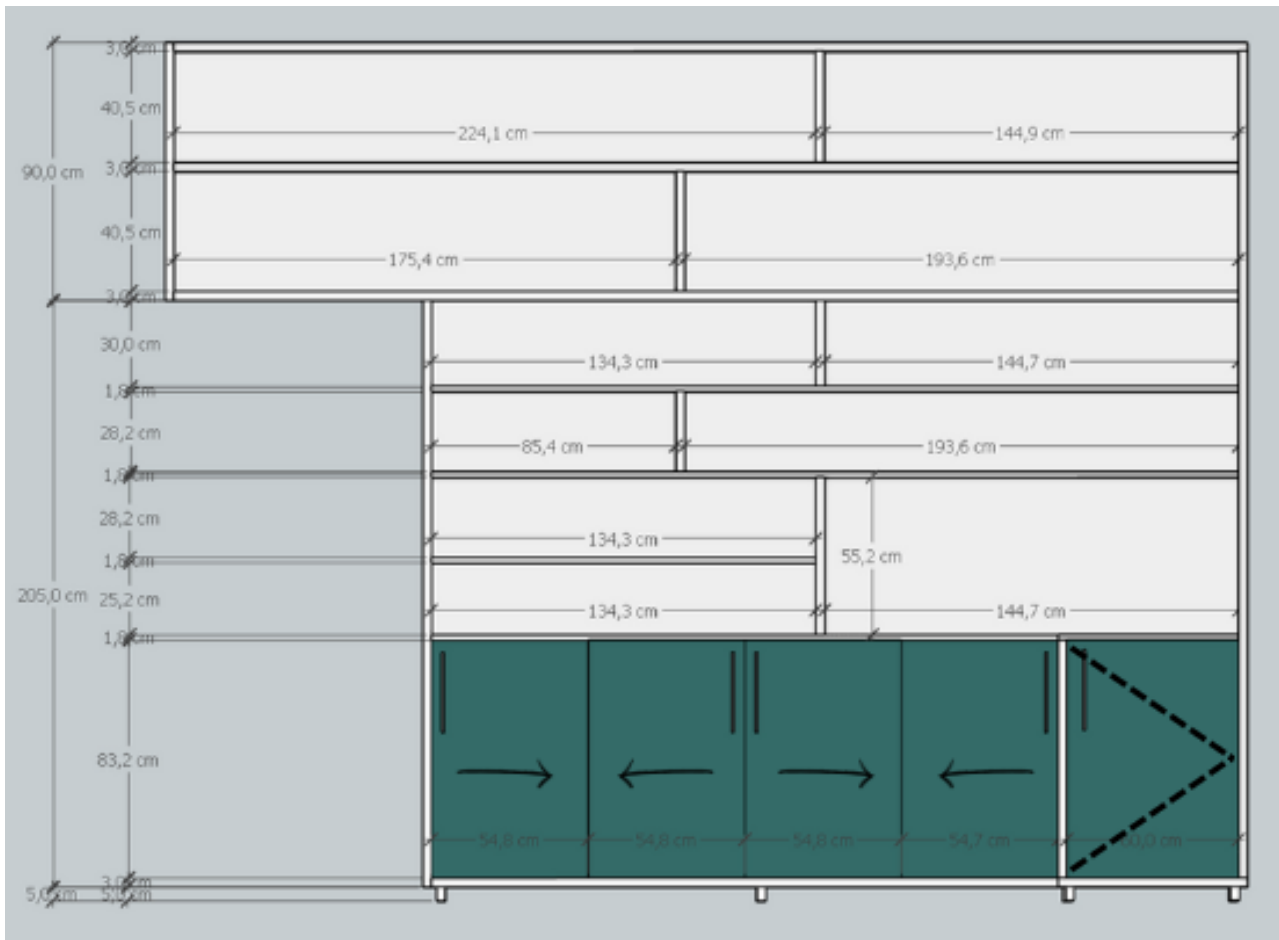

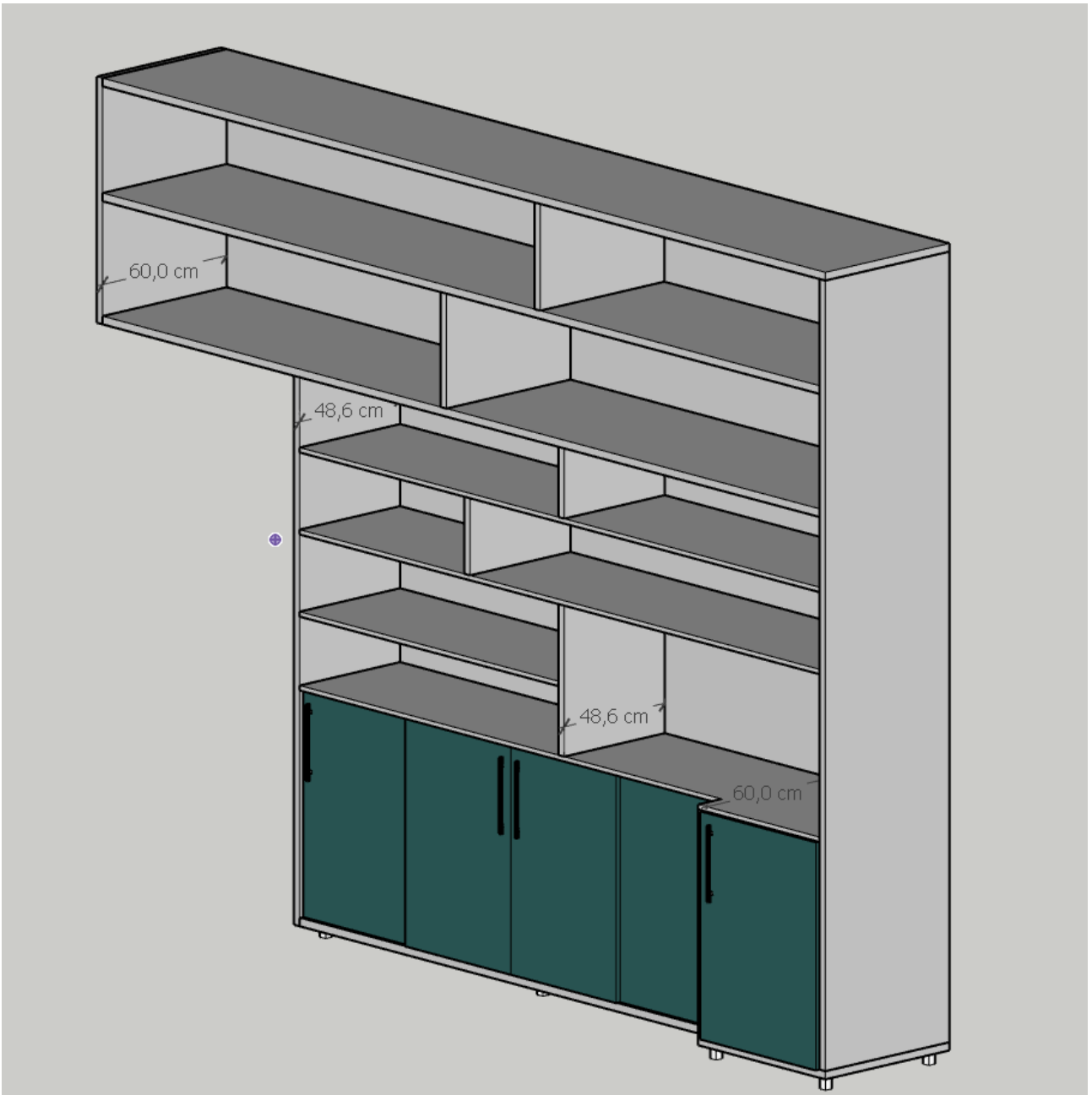

Puxadores

Características:

- proteção antiviral e antibacteriana
- Comprimento: 170mm
- Altura: 25mm
- Distância entre furos: 160mm
- Material: Alumínio em toda sua extensão
- Material: Polímero nas extremidades
- Comprimento do parafuso: 25mm

Cor: será definida com a contratante.

Exemplo:

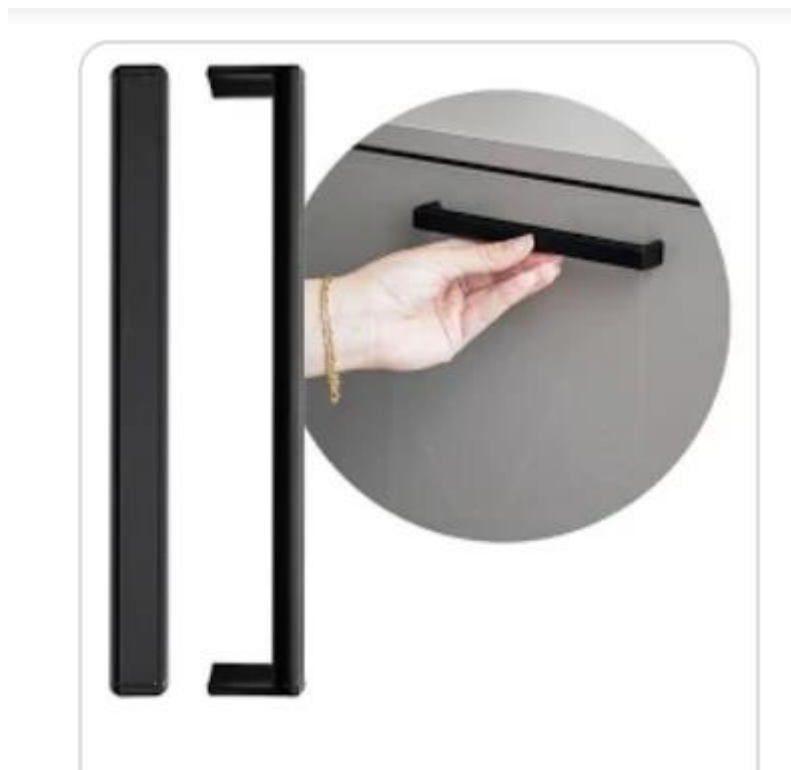

Orientação: conforme o projeto.

Cor

Cor geral dos móveis será Cinza Cobalto e os detalhes conforme o projeto, serão definidos com a contratante.



Pés de Inox

Pés para os móveis de inox. 5cm



Espessura da chapa de MDF

A estrutura externa e algumas internas será de 3,0cm e as prateleiras de 1,8cm, devem ser bem executadas

Trilho para porta de correr.



Documento assinado digitalmente



ALINE VARGAS
Data: 22/09/2025 10:23:13-0300
Verifique em <https://validar.iti.gov.br>

Aline Vargas
Arquiteta e Urbanista
CAU A275375-8
Município de Irani