

## **EQUIPAMENTOS ACADEMIA DA 3ª IDADE- PROJETO PADRÃO**

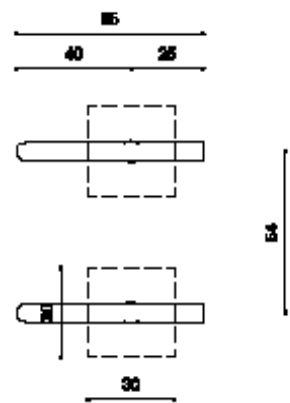
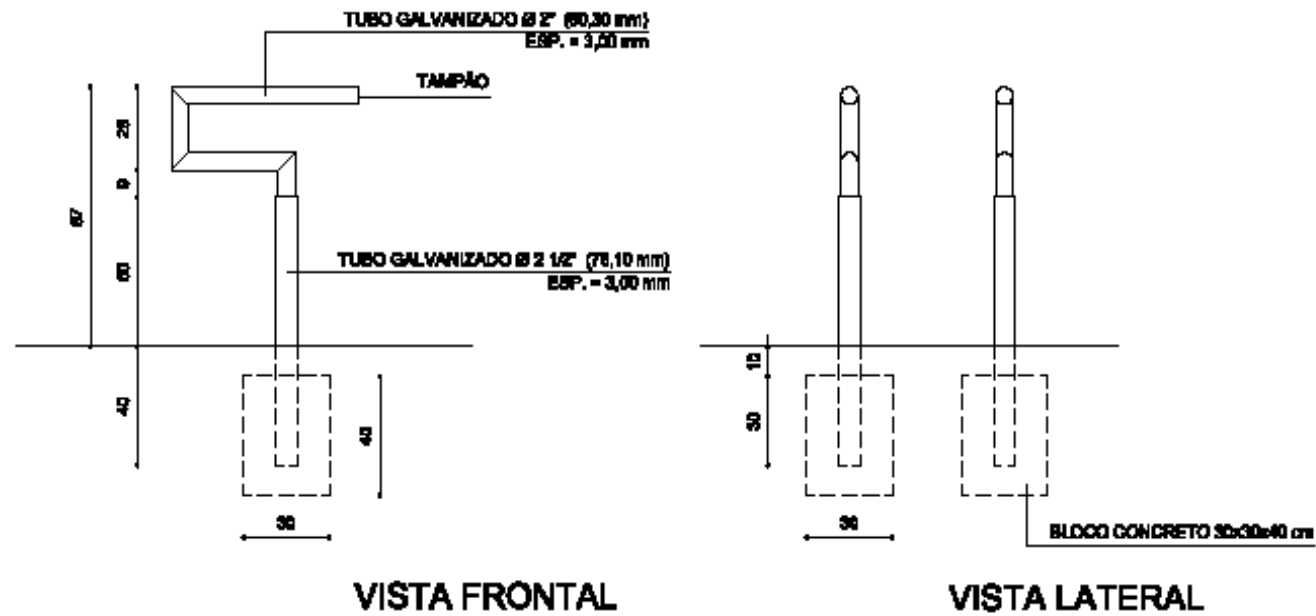

VISTA SUPERIOR

## PROJETO PADRÃO

### APOIO MEMBROS SUPERIORES E FLEXÃO DO QUADRIL

PROJETO: SMAM	DESENHO: SMAM	ESCALA: 1:20	DATA: DEZ/2008
---------------	---------------	--------------	----------------

CHEFE SEÇÃO	ARQ. RENATA SALVADORI RIZZOTTO	DIRETOR	ARQ. OSCAR F. R. CARLSON
SUPERVISOR	EDSON SOUZA	SECRETÁRIO	ADV. SETO MOESCH

**PREFEITURA MUNICIPAL DE PORTO ALEGRE**

SECRETARIA MUNICIPAL DO MEIO AMBIENTE  
 SUPLENTE DE SEÇÃO DE ESTUDOS E PROJETOS

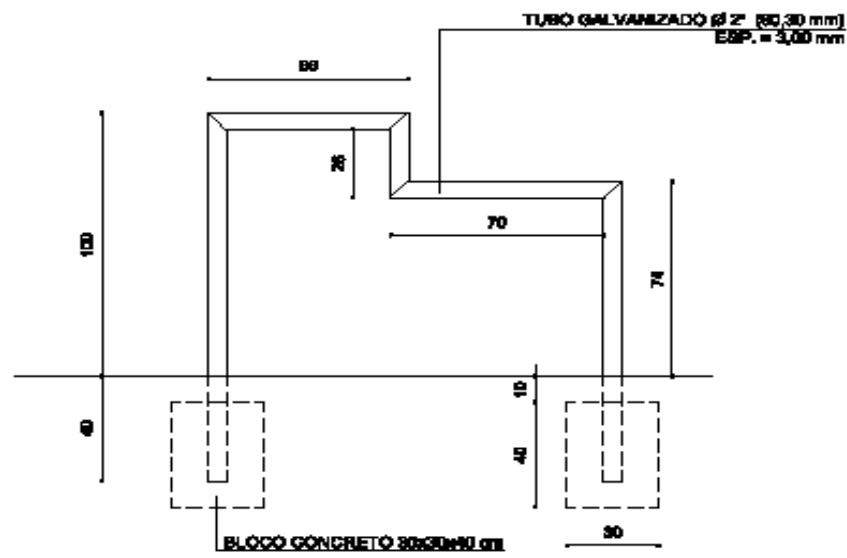

VISTA FRONTAL

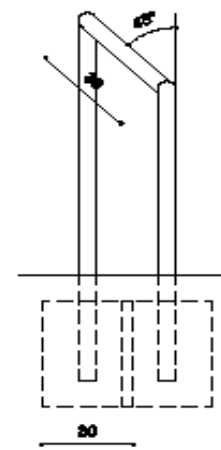

VISTA LATERAL

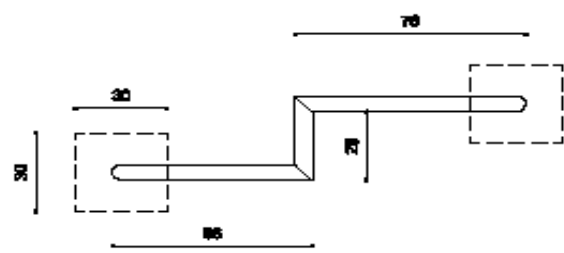

VISTA SUPERIOR

**PROJETO PADRÃO**

**BARRA ALONGAMENTO - 2 ALTURAS**

PROJETO: SMAM	DESENHO: SMAM	ESCALA(S): 1:20	DATA: DEZ/2008
---------------	---------------	-----------------	----------------

CHEFE DEÇÃO	ARQ. RENATA SALVADORI RIZZOTTO	DIRETOR	ARQ. OSCAR F. R. CARLSON
SUPERVISOR	EDSON BOLZA	SECRETÁRIO	ADV. BETO MOESCH

**PREFEITURA MUNICIPAL DE PORTO ALEGRE**  
 SECRETARIA MUNICIPAL DO MEIO AMBIENTE  
 SUPLENTE DE CHEFE DE SEÇÃO DE SERVIÇOS E PROJETOS

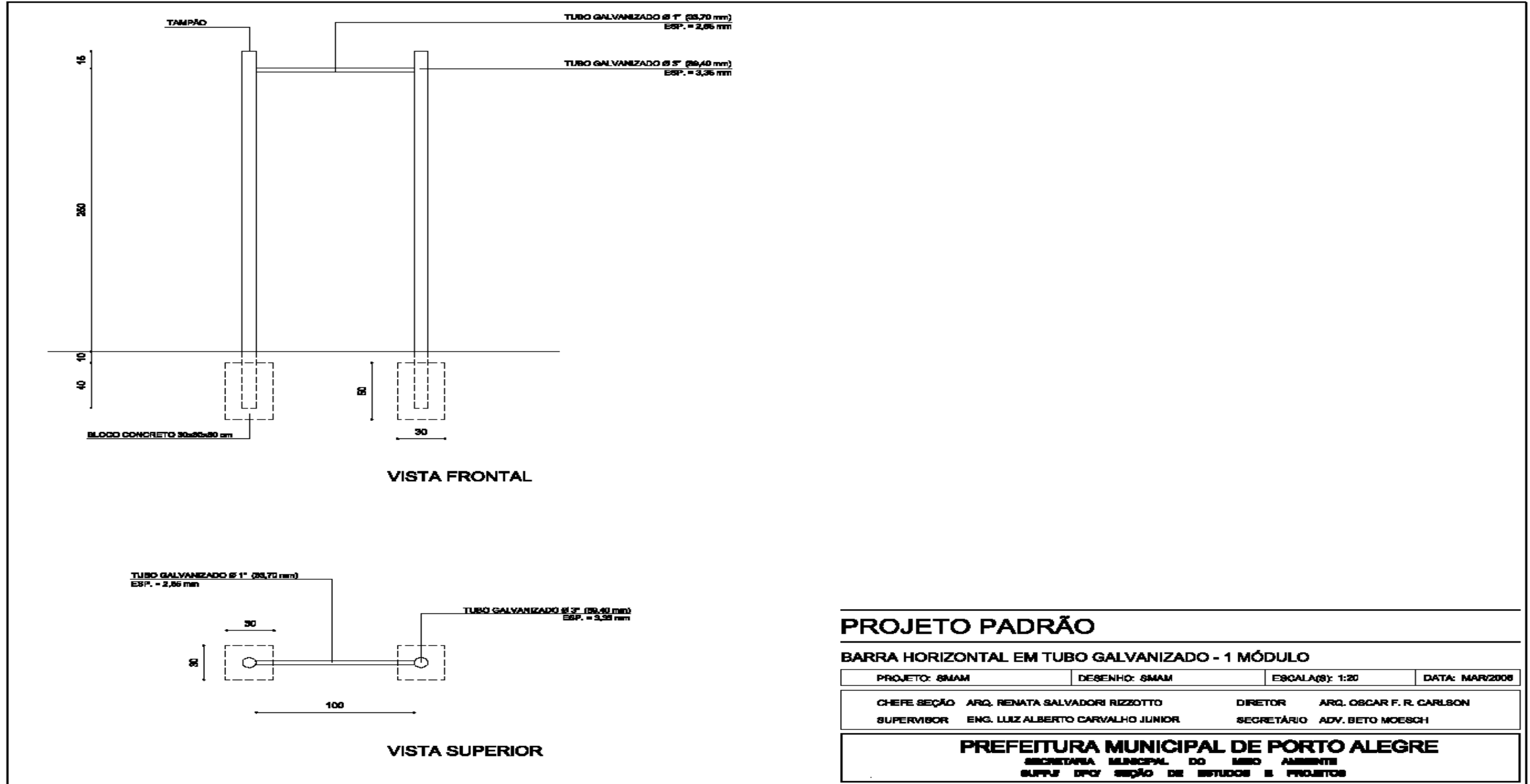

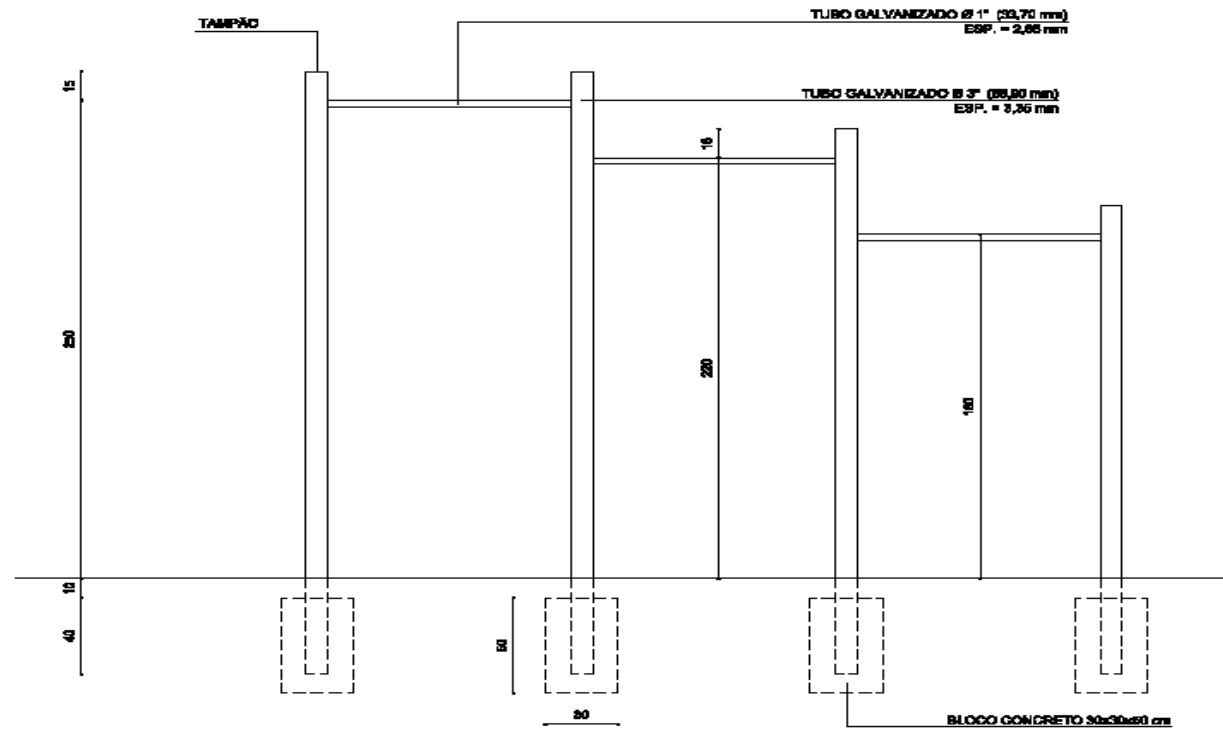

VISTA FRONTAL

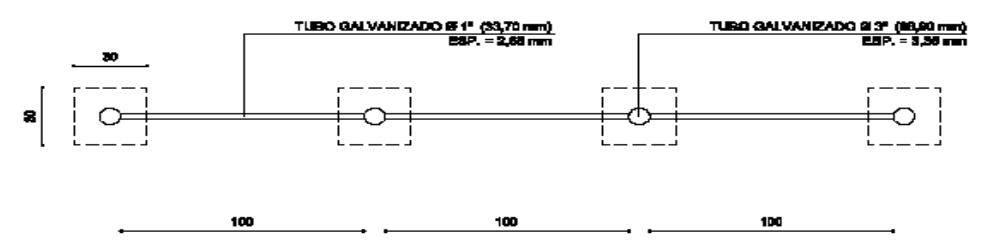

VISTA SUPERIOR

**PROJETO PADRÃO**

**BARRA HORIZONTAL EM TUBO GALVANIZADO - 3 MÓDULOS**

PROJETO: SMAM	DESENHO: SMAM	ESCALA: 1:20	DATA: MAR/2008
CHefe Seção	ARQ. RENATA SALVADORI RIZZOTTO	DIRETOR	ARQ. OSCAR F. R. CARLSON
SUPERVISOR	EDSON SOUZA	SECRETÁRIO	ADV. BETO MOESCH

**PREFEITURA MUNICIPAL DE PORTO ALEGRE**  
 SECRETARIA MUNICIPAL DE SERVIÇOS URBANOS  
 SUPLENTE DO SEÇÃO DE SERVIÇOS E PROJETOS

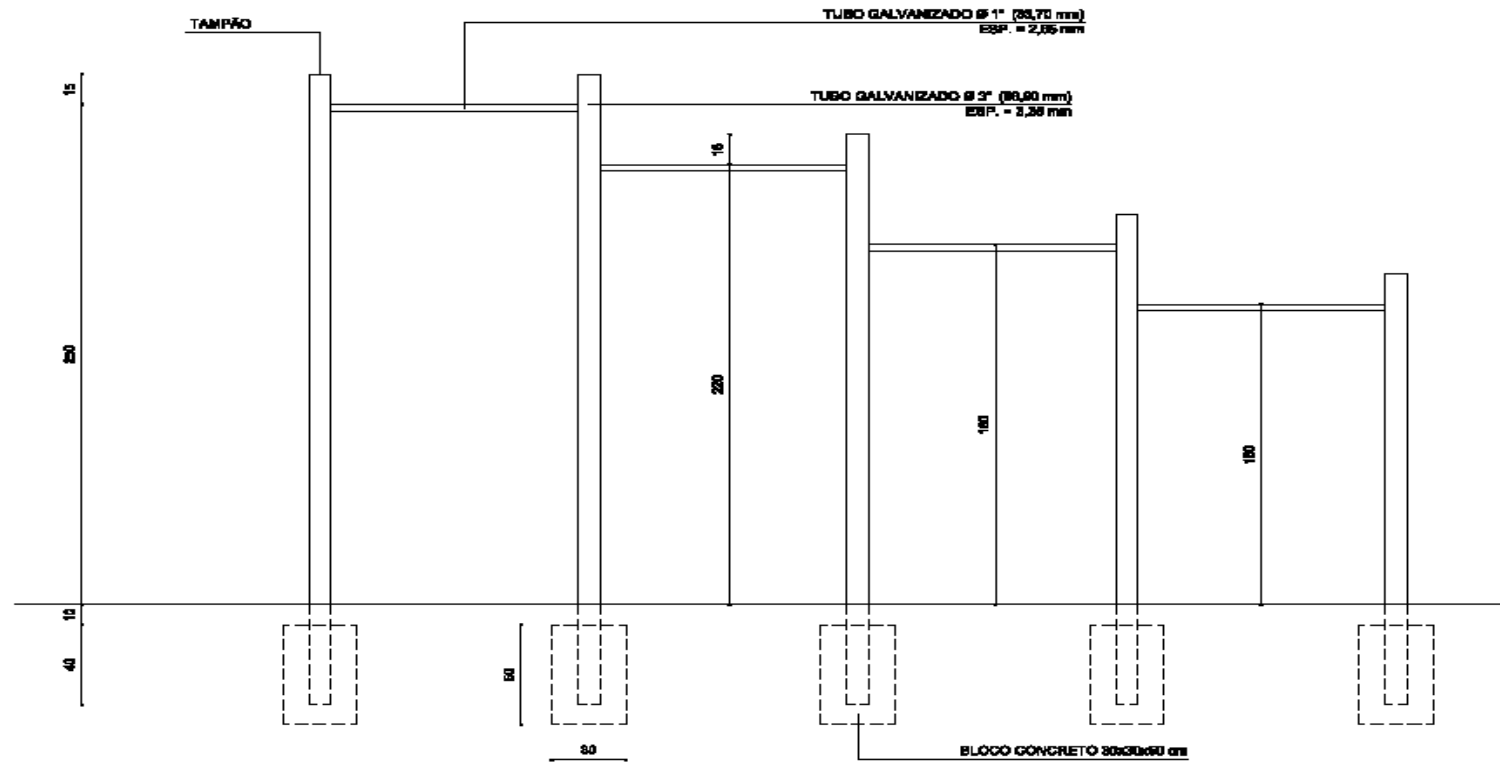

VISTA FRONTAL

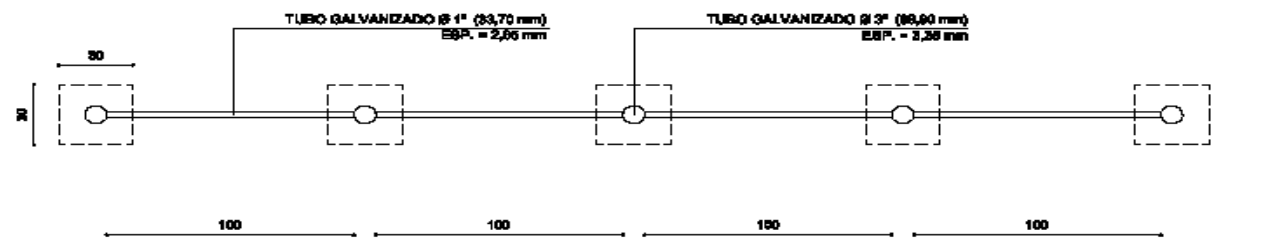

VISTA SUPERIOR

**PROJETO PADRÃO**

**BARRA HORIZONTAL EM TUBO GALVANIZADO - 4 MÓDULOS**

PROJETO: SBAM | DESENHO: SBAM | ESCALA: 1:20 | DATA: NOV/2008

CHEFE SEÇÃO: ARQ. RENATA SALVADORI RIZZOTTO | DIRETOR: ARQ. OSCAR F. R. CARLSON  
 SUPERVISOR: EDSON DE SOUZA | SECRETÁRIO: ADV. BETO MOESCH

**PREFEITURA MUNICIPAL DE PORTO ALEGRE**  
 SECRETARIA MUNICIPAL DE SERVIÇOS URBANOS  
 SUPLENTE DE SEÇÃO DE SERVIÇOS E PROJETOS

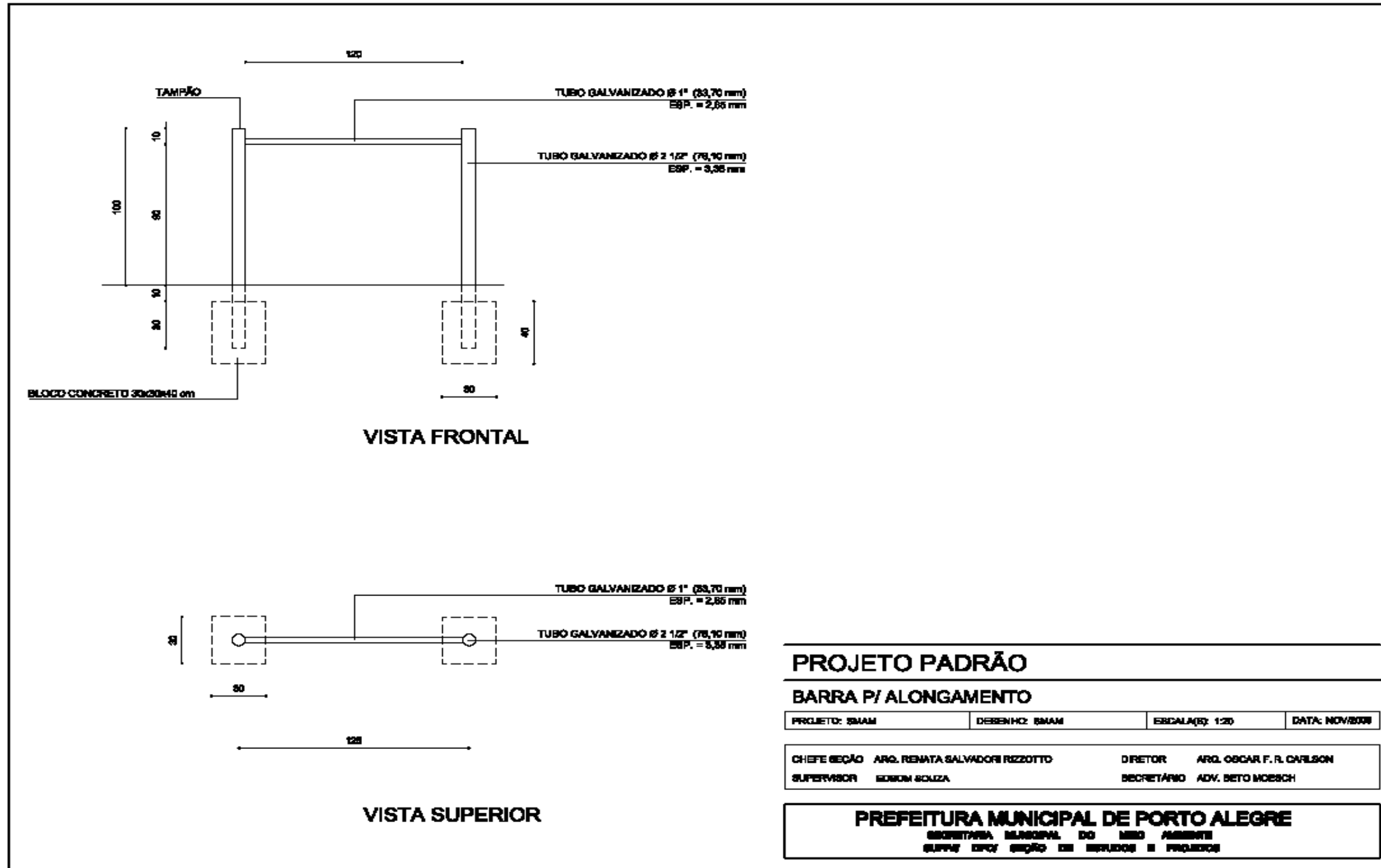

**PROJETO PADRÃO**

**BARRA P/ ALONGAMENTO**

PROJETO: SMAM	DESENHO: SMAM	ESCALA(S): 1:20	DATA: NOV/2008
---------------	---------------	-----------------	----------------

CHEFE SEÇÃO	ARQ. RENATA SALVADORI RIZZOTTO	DIRETOR	ARQ. OSCAR F. R. CARLSON
SUPERVISOR	GENIUM SOUZA	SECRETÁRIO	ADV. BETO MOESCH

**PREFEITURA MUNICIPAL DE PORTO ALEGRE**  
 SECRETARIA MUNICIPAL DO MEIO AMBIENTE  
 SUPLENTE DE/ SEÇÃO DE ESTUDOS E PROJETOS

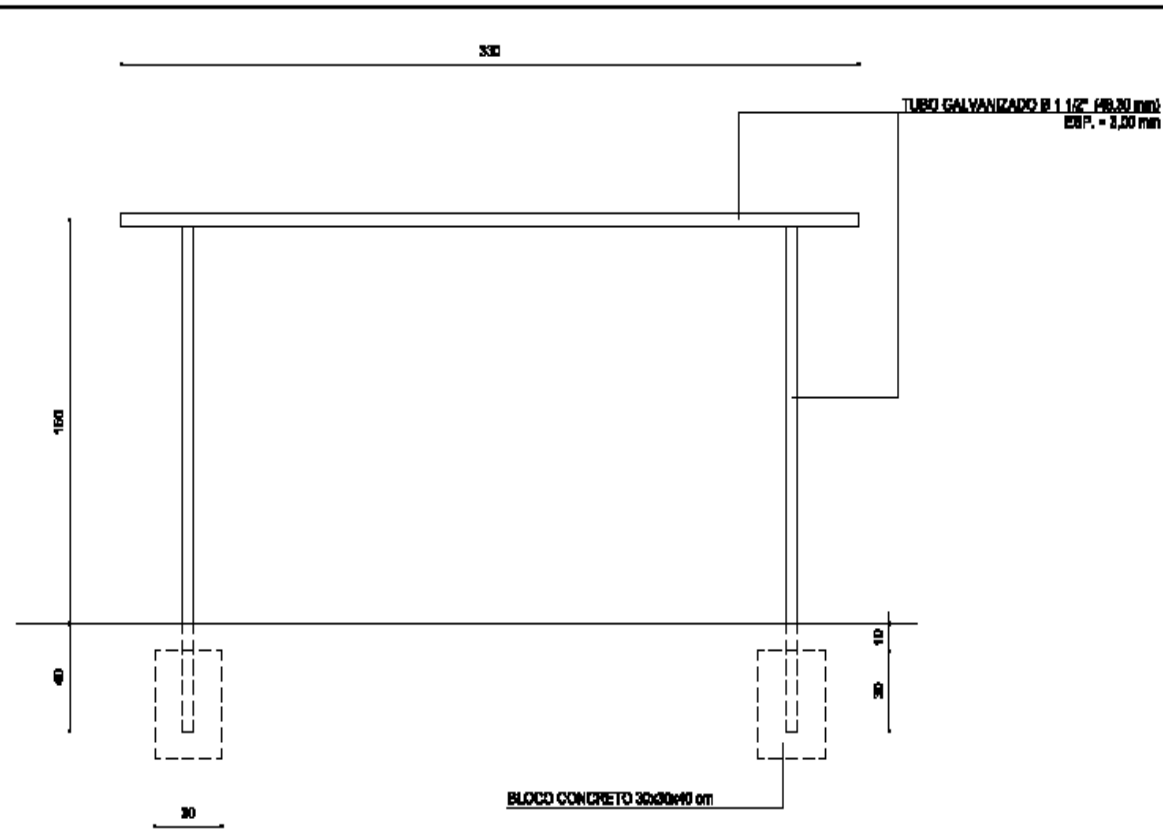

VISTA FRONTAL

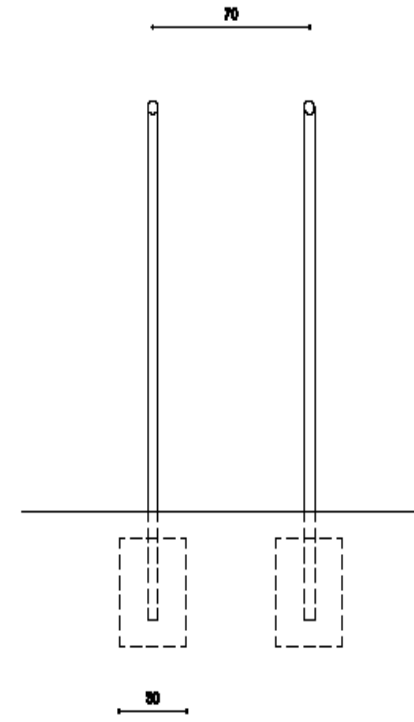

VISTA LATERAL

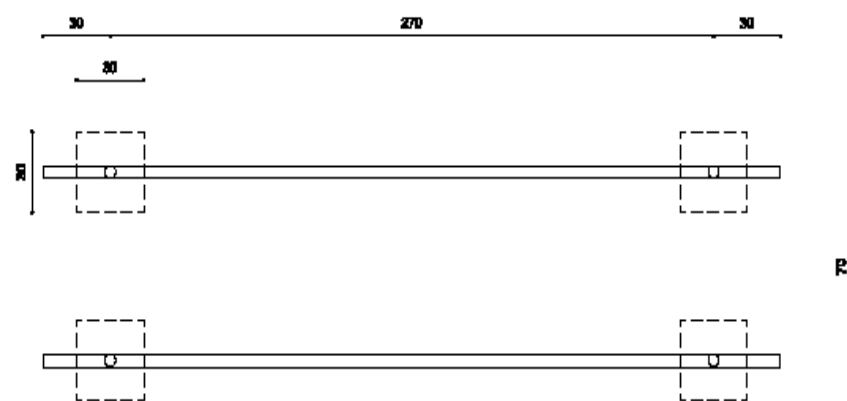

VISTA SUPERIOR

**PROJETO PADRÃO**

**BARRAS PARALELAS**

PROJETO: 01MAM	DESENHO: 01MAM	ESCALA: 1:20	DATA: NOV/2008
----------------	----------------	--------------	----------------

CHEFE SEÇÃO: ARL. RENATA SALVADORI RIZZOTTO	DIRETOR: ARL. OSCAR F. R. CARLSON
SUPERVISOR: EDSON SOUZA	SECRETÁRIO: ADY. BETO MOESCH

**PREFEITURA MUNICIPAL DE PORTO ALEGRE**  
 SECRETARIA MUNICIPAL DO MEIO AMBIENTE  
 SUPLENTE DE SEÇÃO DE SERVIÇOS E PROJETOS

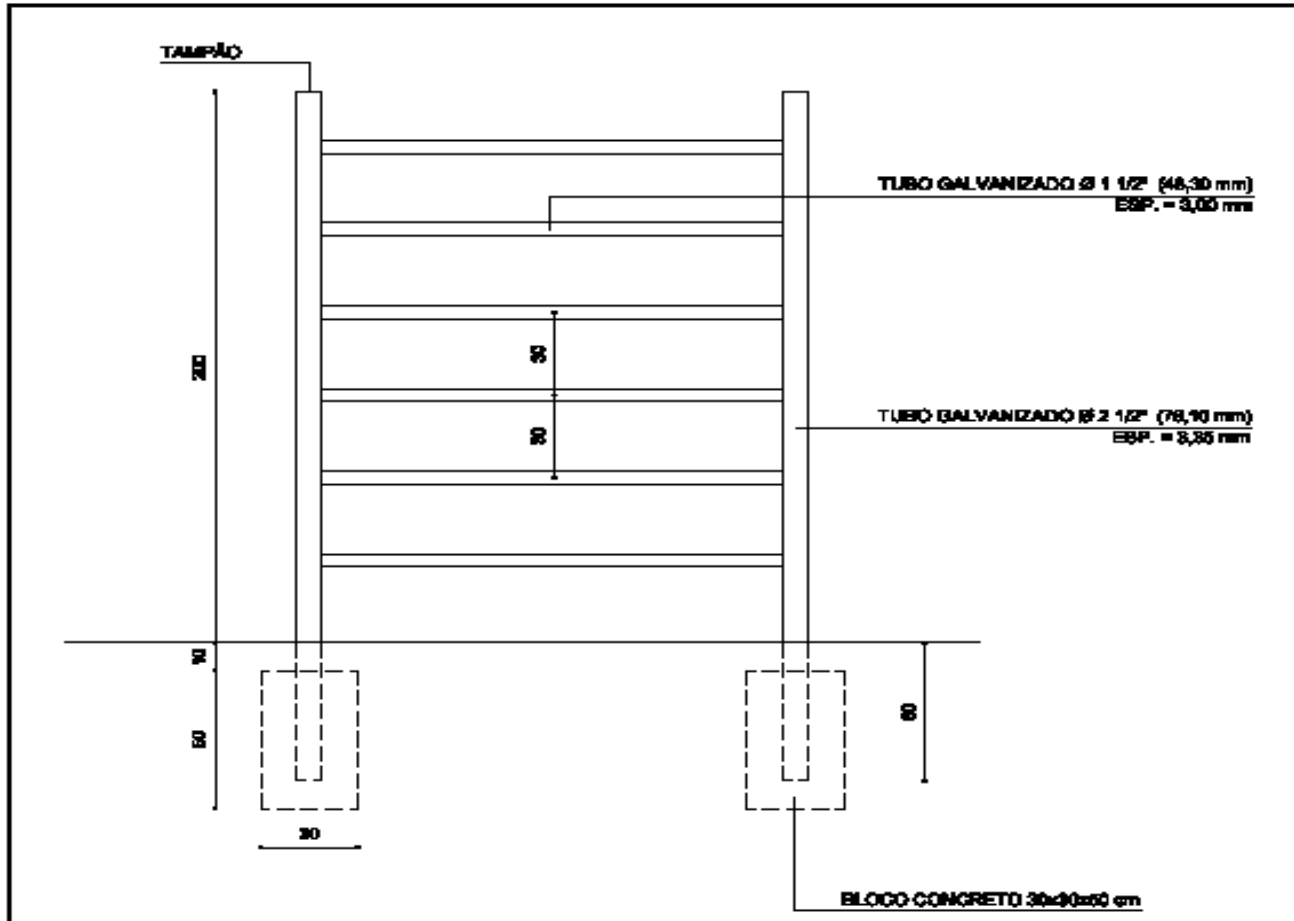

VISTA FRONTAL

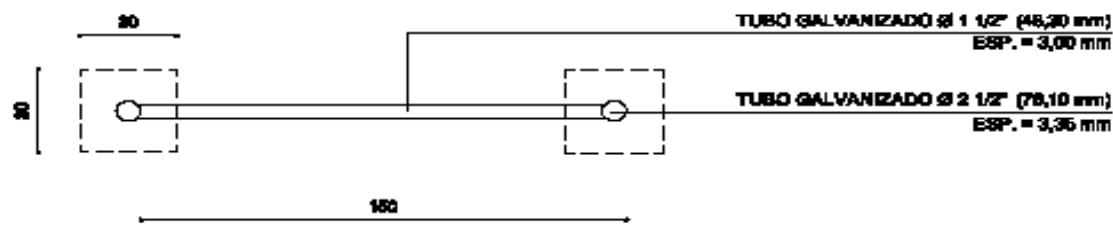

VISTA SUPERIOR

**PROJETO PADRÃO**

**ESPALDAR**

PROJETO: SMAM	DESENHO: SMAM	ESCALA(S): 1:20	DATA: JAN/2009
---------------	---------------	-----------------	----------------

CHEFE SEÇÃO	ARG. RENATA SALVADORI RIZZOTTO	DIRETOR	ARG. OSCAR F. R. CARLSON
SUPERVISOR	EDSON SOUZA	SECRETÁRIO	ADV. BETO MOESCH

**PREFEITURA MUNICIPAL DE PORTO ALEGRE**  
 SECRETARIA MUNICIPAL DO MEIO AMBIENTE  
 SUPLENTE DE CHEFE DE SEÇÃO DE ESTUDOS E PROJETOS

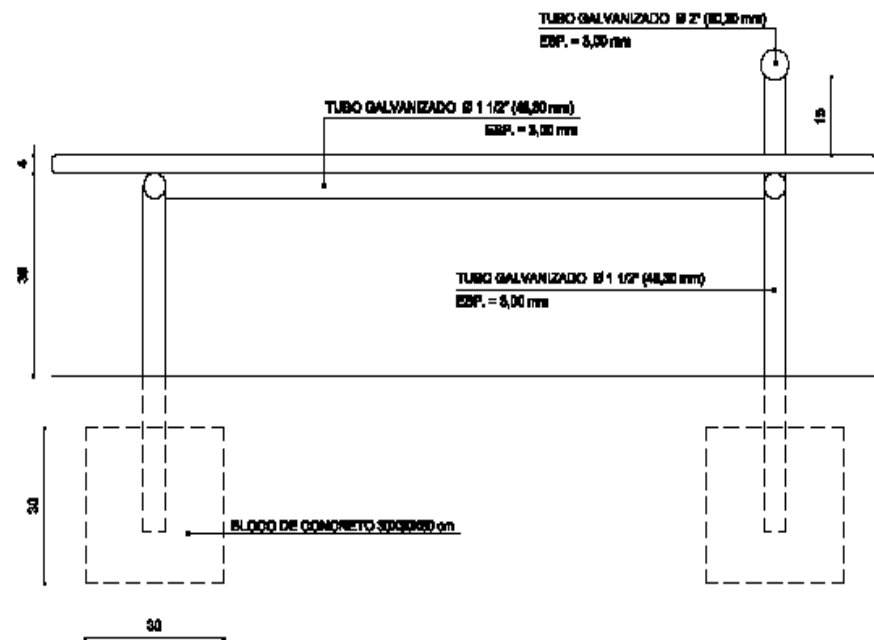

VISTA FRONTAL  
ESCALA 1:10

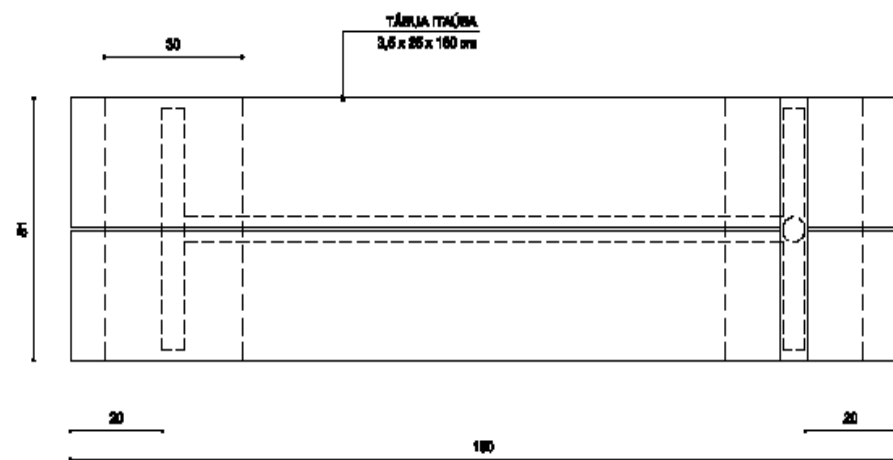

VISTA SUPERIOR  
ESCALA 1:10

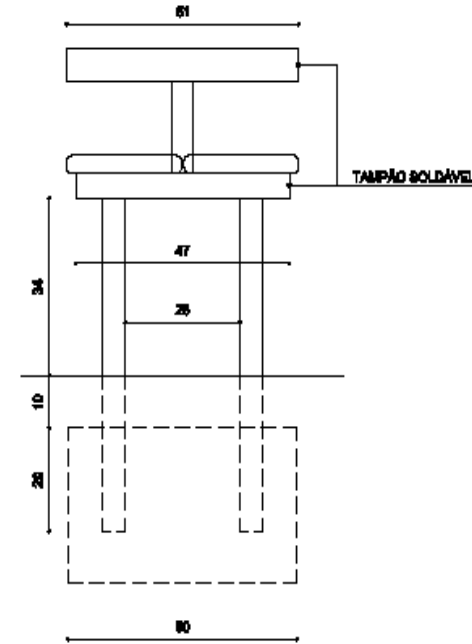

VISTA LATERAL  
ESCALA 1:10

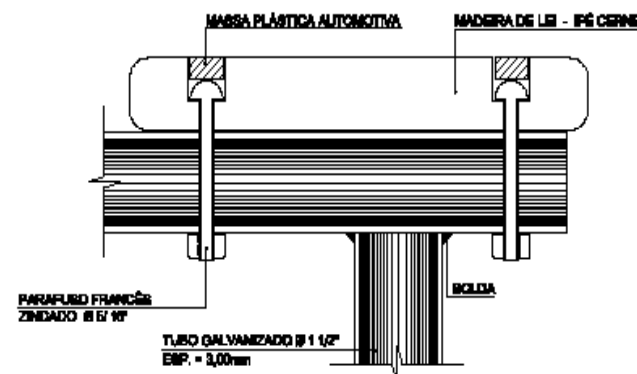

DETALHE DA FIXAÇÃO DAS TÁBUAS  
ESCALA 1:2,5

<b>PROJETO PADRÃO</b>			
<b>PRANCHA DE ABDOMINAIS</b>			
PROJETO: SMAM	DESENHO: SMAM	ESCALA: 1/2" = 1cm	DATA: DEZ/2008
CHEFE SEÇÃO: ARG. RENATA SALVADORI REZZITTO	DIRETOR: ARG. OSCAR F. R. CARLSON		
SUPERVISOR: EDSON SOUZA	SECRETÁRIO: ADY. NETO MOEBCH		
<b>PREFEITURA MUNICIPAL DE PORTO ALEGRE</b> SECRETARIA MUNICIPAL DO MEIO AMBIENTE SUPPL/ DPC/ SEÇÃO DE ESTUDOS E PROJETOS			

## **EQUIPAMENTOS PLAYGROUNDS- PROJETO PADRÃO**

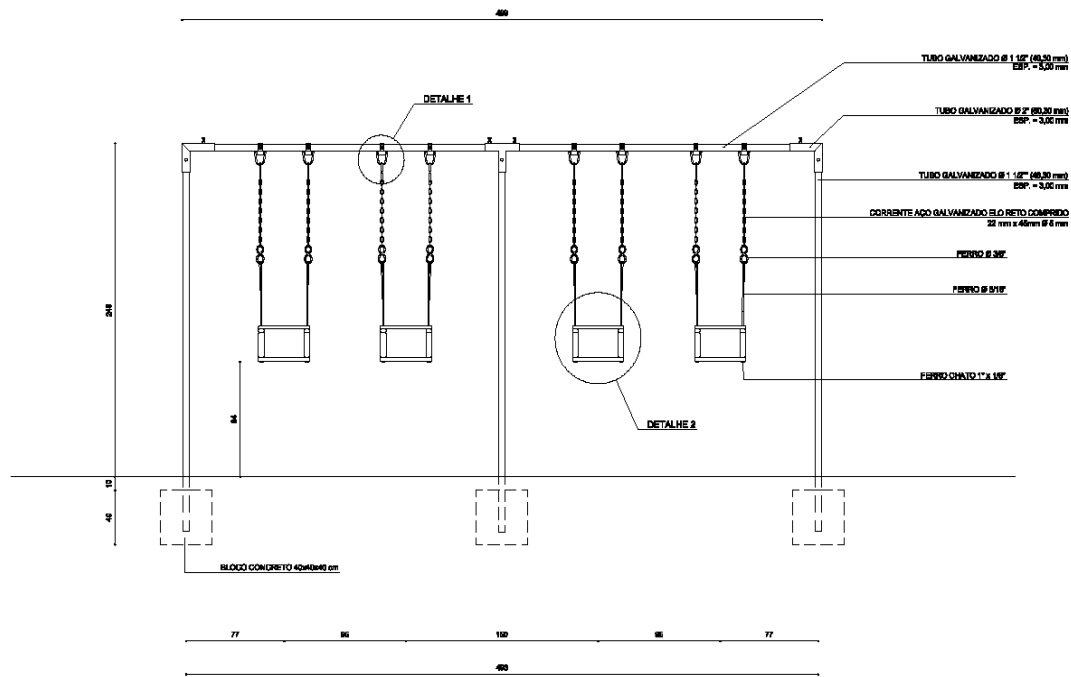

VISTA FRONTAL  
ESCALA 1:20

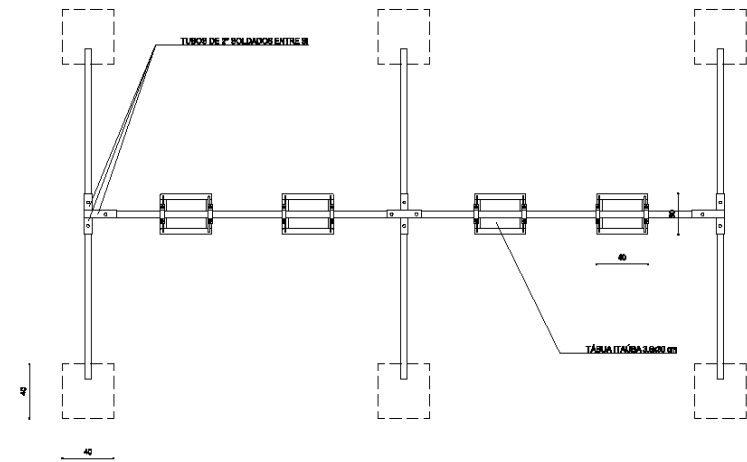

VISTA SUPERIOR  
ESCALA 1:20

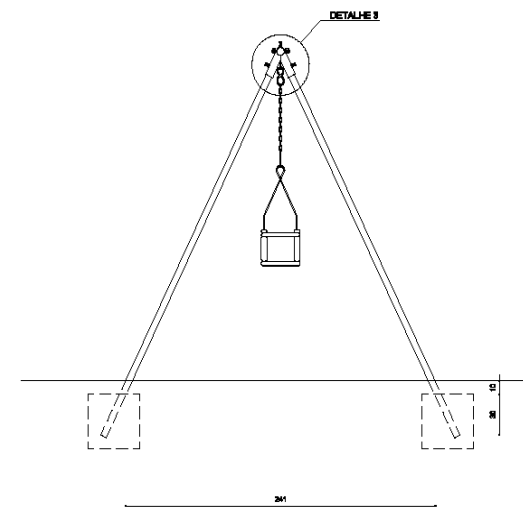

VISTA LATERAL  
ESCALA 1:20

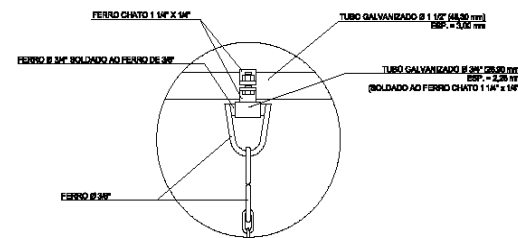

DETALHE 1  
ESCALA 1:5

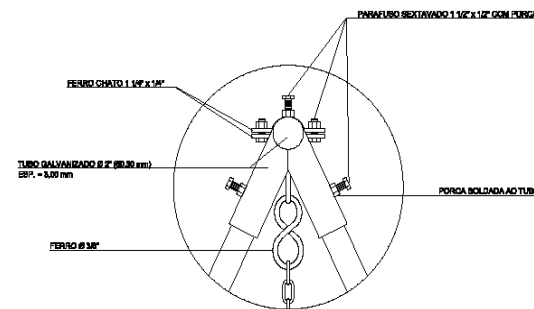

DETALHE 3  
ESCALA 1:5

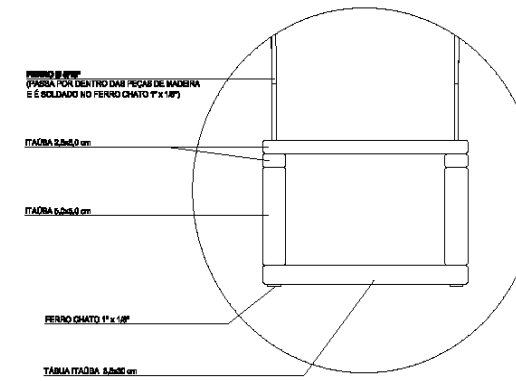

DETALHE 2  
ESCALA 1:5

REVISÃO 3 - ALTERAÇÃO DA DISTÂNCIA DO BALANÇO EM RELAÇÃO AO SOLO, DE 1,00 m PARA 0,80 m - 30/05/2017  
 REVISÃO 2 - ALTERAÇÃO DO DIÂMETRO DE ALGUMAS PEÇAS DE FERRO - 30/05/2017  
 REVISÃO 1 - ALTERAÇÃO DO TIPO DE MADEIRA, DE EPE PARA ITAÍBA - 29/05/2017

**PROJETO PADRÃO**

**BALANÇO INFANTIL**

PREFEITO: BMM	DIRETOR: BMM	ENCALHAO: BMM	DATA: ADOBIS
---------------	--------------	---------------	--------------

CHEFE SEÇÃO: ARL RENATA SALVADORI RIZZOTTO	DIRETOR: ARL OSCAR F. IL DALLACH
SUPERVISOR: ENOZ LUIZ ALBERTO GARRAHO JÂNOR	SECRETÁRIO: ADV. NETO MORESI

**PREFEITURA MUNICIPAL DE PORTO ALEGRE**  
 SECRETARIA MUNICIPAL DE MIO AMBIENTE  
 SUPLENTE ESPECIAL DE SERVIÇOS E PRODUÇÃO

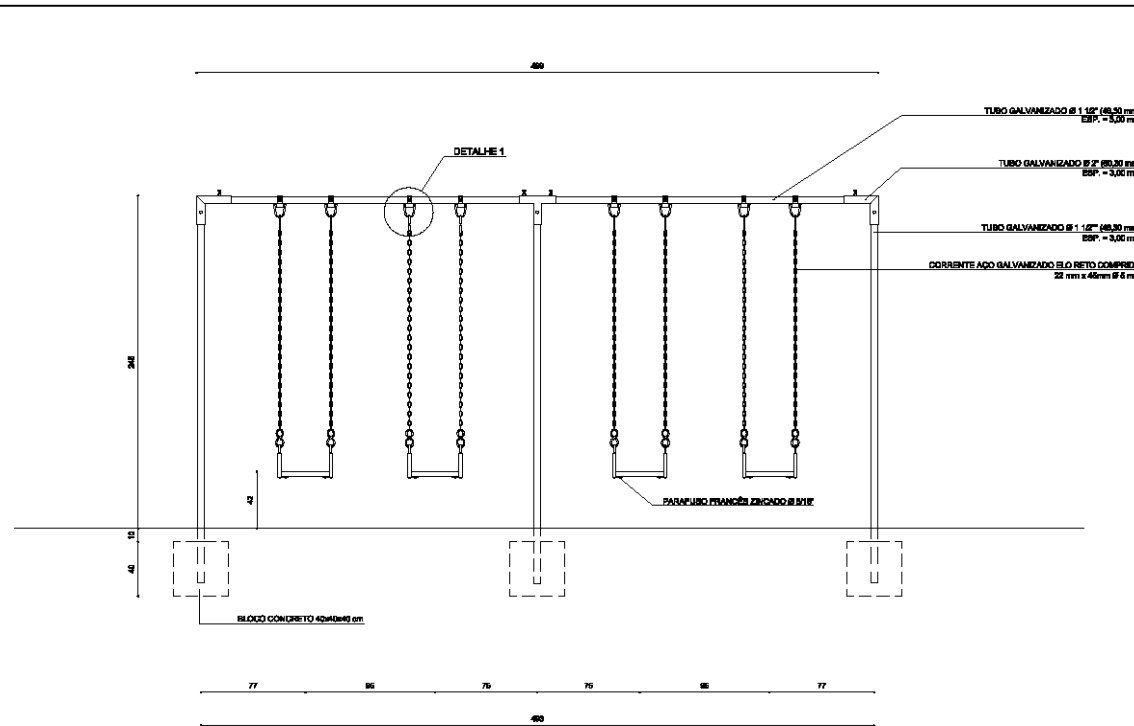

VISTA FRONTAL  
ESCALA 1:20

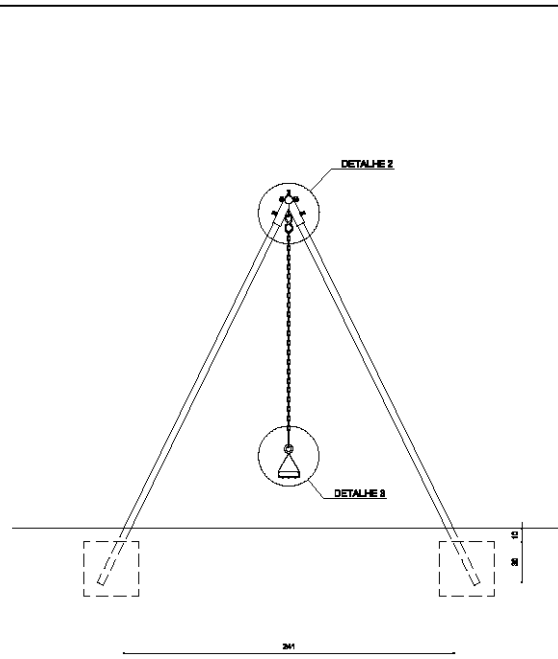

VISTA LATERAL  
ESCALA 1:20

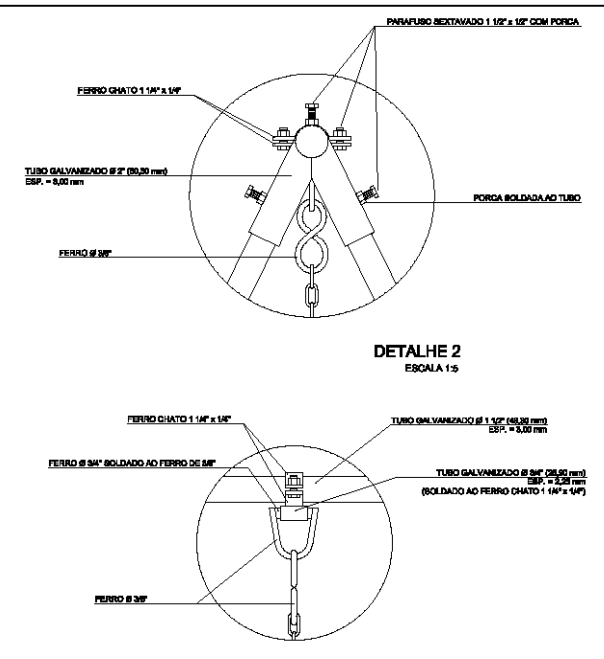

DETALHE 1  
ESCALA 1:5

DETALHE 2  
ESCALA 1:5

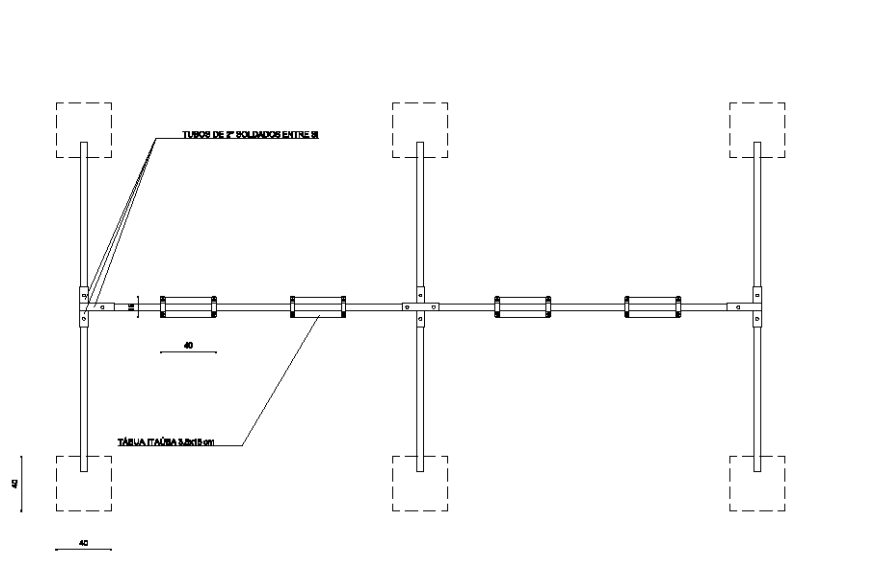

VISTA SUPERIOR  
ESCALA 1:20

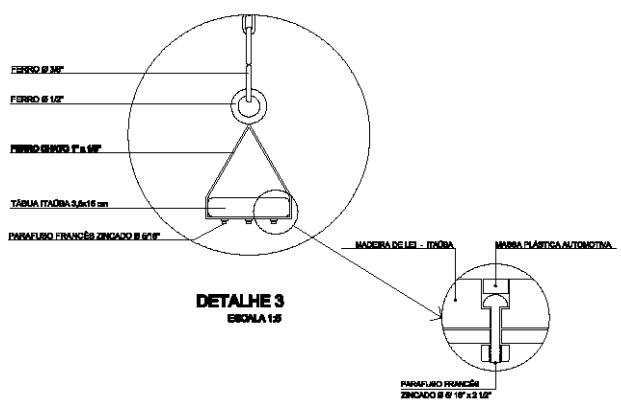

DETALHE 3  
ESCALA 1:5

REVISÃO 2 - ALTERAÇÃO DO DIÂMETRO DE ALGUMAS PEÇAS DE FERRO - 26/08/2017  
 REVISÃO 3 - ALTERAÇÃO DO TIPO DE BANCINA, DE PNE PARA TACADA - 05/09/2017  
 REVISÃO 1 - ALTERAÇÃO DA ALTURA DO ASSENTO EM RELAÇÃO AO SELO, DE 36 cm PARA 42 cm - 26/08/2014

**PROJETO PADRÃO**

**BALANÇO JUVENIL**

PROJETO: BMJM	DESENHO: BMJM	ESCALAS: INDICADAS	DATA: 04/02/2008
---------------	---------------	--------------------	------------------

CHEFE DE CADA: ANA RENATA SALVADOR RIZZOTTO	DIRETOR: ANA OSCAR F. IL CARLSON
SUPERVISOR: ENF. LUIZ ALBERTO CARVALHO JÚNIOR	SECRETÁRIO: ADV. BERTO MORESI

**PREFEITURA MUNICIPAL DE PORTO ALEGRE**  
 SECRETARIA MUNICIPAL DE SERVIÇOS URBANOS



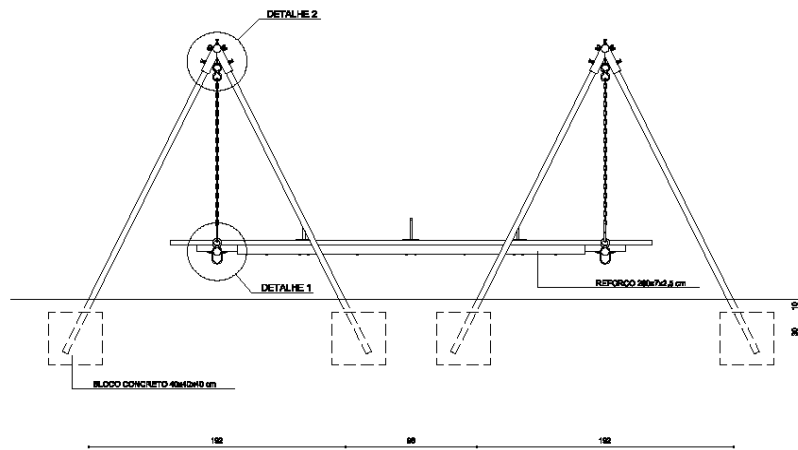

VISTA FRONTAL  
ESCALA 1:20

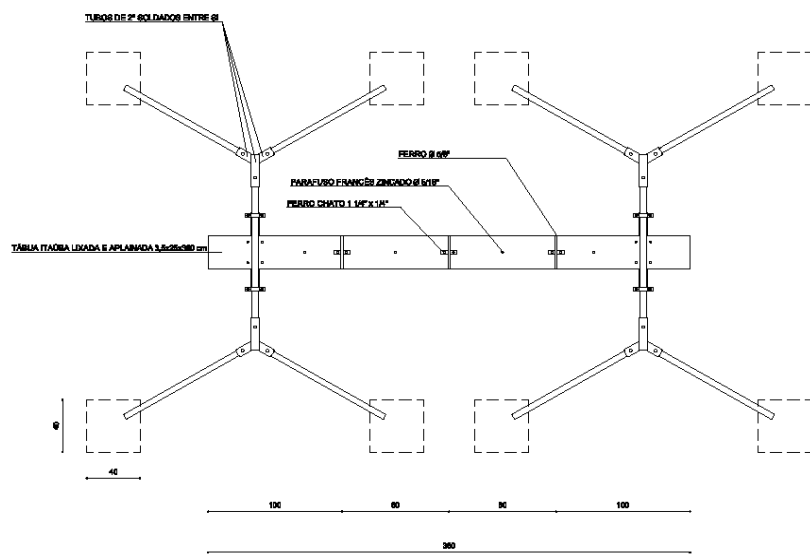

VISTA SUPERIOR  
ESCALA 1:20

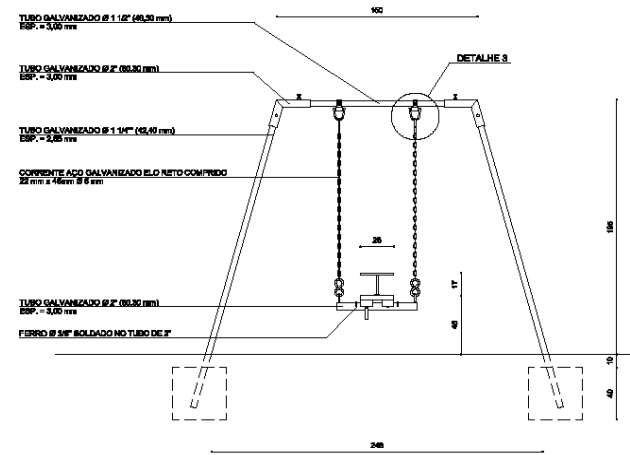

VISTA LATERAL  
ESCALA 1:20

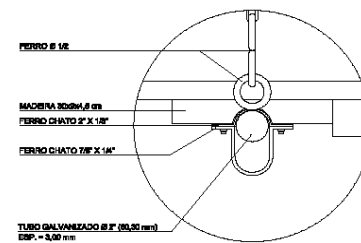

DETALHE 1  
ESCALA 1:5

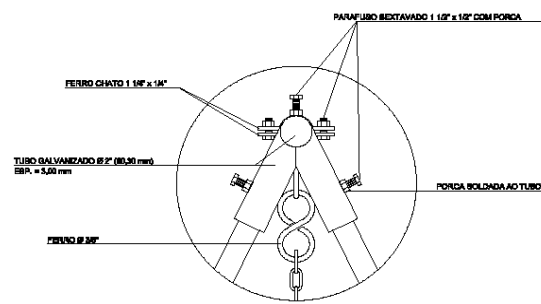

DETALHE 2  
ESCALA 1:5

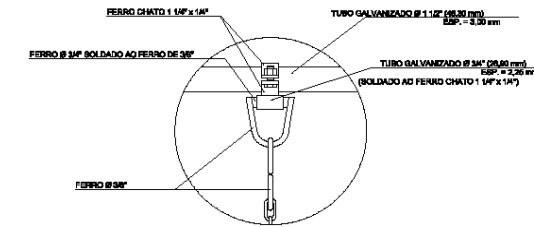

DETALHE 3  
ESCALA 1:5

REVISÃO 1 - ALTERAÇÃO DO TIPO DE MADEIRA DE PE PARA TAVOLA - 25/05/2017

**PROJETO PADRÃO**

**BARRA BALANÇO**

PROJETO: BMAM	DESENHO: BMAM	ESCALAS: INDICADAS	DATA: 02/02/08
---------------	---------------	--------------------	----------------

CHefe DESEJO: ARQ. FERNANDA BALBINOTTI	DIReTOR: ARQ. OSCAR F. S. CARLSON
SUPERVISOR: ENY LUIZ ALBERTO GARVALHO JUNIOR	SECRETÁRIO: PROF. GARCIA

**PREFEITURA MUNICIPAL DE PORTO ALEGRE**  
 SECRETARIA MUNICIPAL DE SERVIÇOS URBANOS  
 SUPRTE TÉCNICA DE SERVIÇOS E PROJETOS

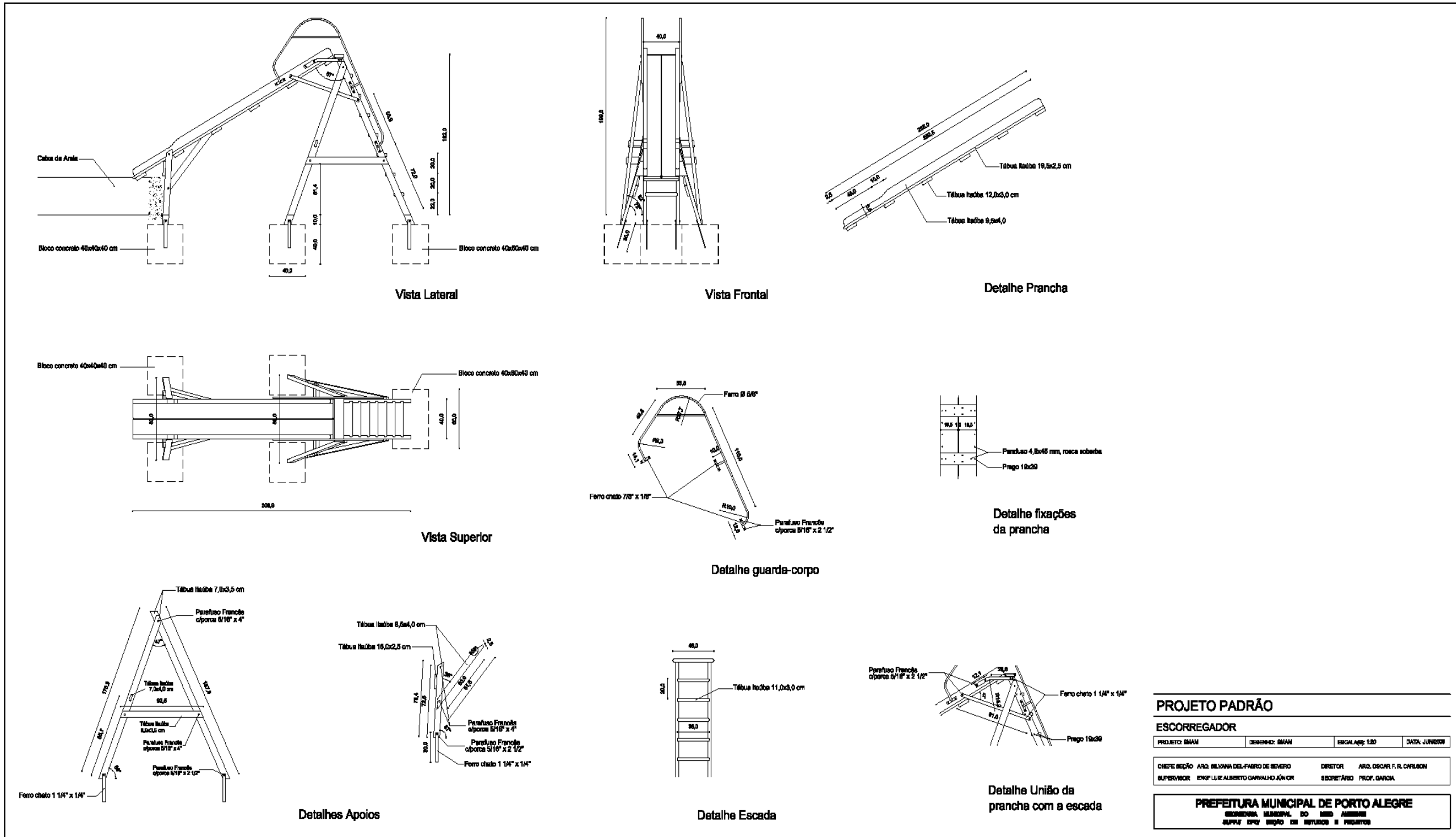

<b>PROJETO PADRÃO</b>			
<b>ESCORREGADOR</b>			
PROJETO: SMAM	DESENHO: SMAM	ESCALA: 1:20	DATA: JUN/2008
CHEFE SEÇÃO: ANA SILVANA DEL-FABRO DE SEVERO		DIRETOR: ARG. OSCAR F. R. CARLSON	
SUPERVISOR: ENR. LUIZ ALBERTO CARVALHO JÚNIOR		SECRETÁRIO: PROF. DANICA	
<b>PREFEITURA MUNICIPAL DE PORTO ALEGRE</b> SECRETARIA MUNICIPAL DE SERViÇOS URBANOS SUPLENTE: ENR. CARLOS EDUARDO DE MOURA			

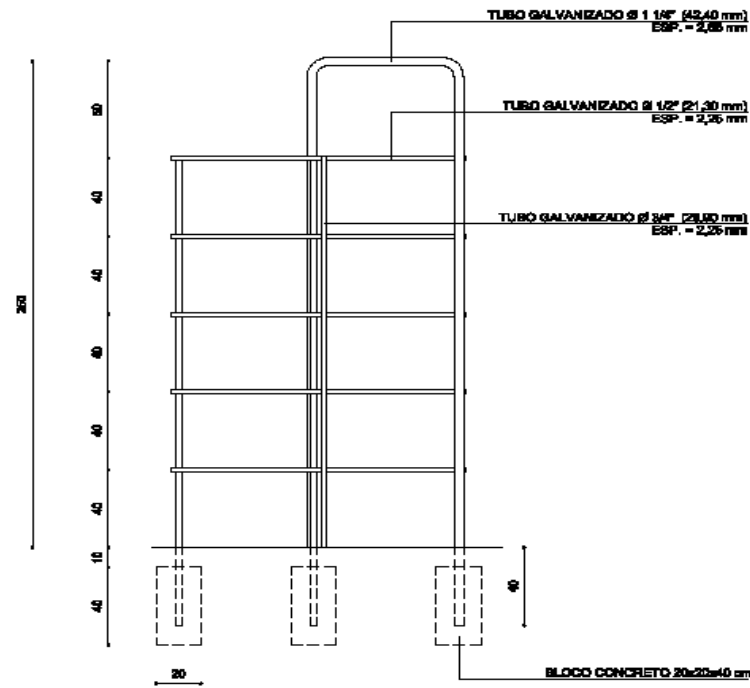

VISTA FRONTAL

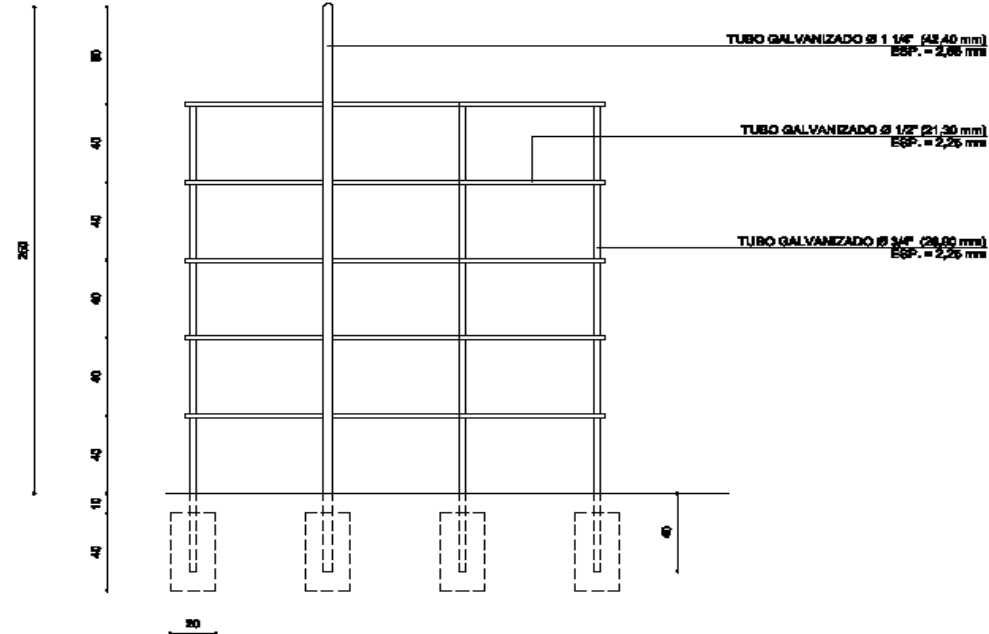

VISTA LATERAL

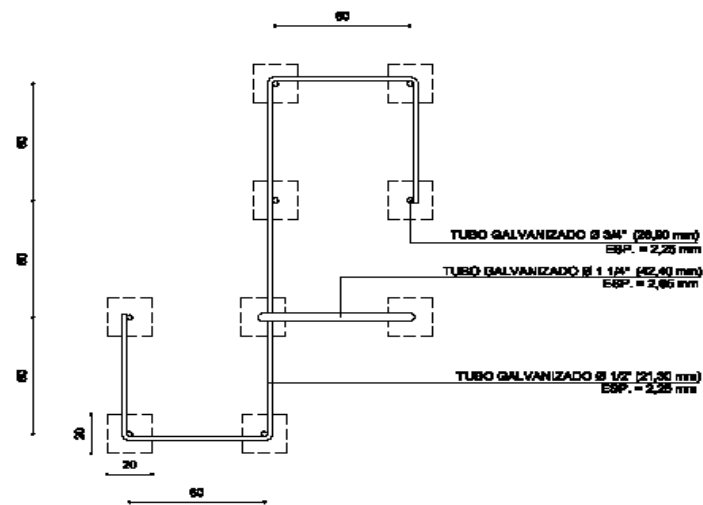

VISTA SUPERIOR

**PROJETO PADRÃO**

**ESTRUTURA 1 - "8"**

PROJETO: SMAM	DESENHO: SMAM	ESCALA(S): 1:20	DATA: NOV/2006
---------------	---------------	-----------------	----------------

CHEFE SEÇÃO: ANA RENATA SALVADORI ROZZOTTO	DIRETOR: ARO. OSCAR F. IL CARLSON
SUPERVISOR: EDSON SOUZA	SECRETÁRIO: ADV. BETO MOESCH

**PREFEITURA MUNICIPAL DE PORTO ALEGRE**  
 SECRETARIA MUNICIPAL DO MEIO AMBIENTE  
 SUPVIA DPOV SEÇÃO DE ESTUDOS E PROJETO

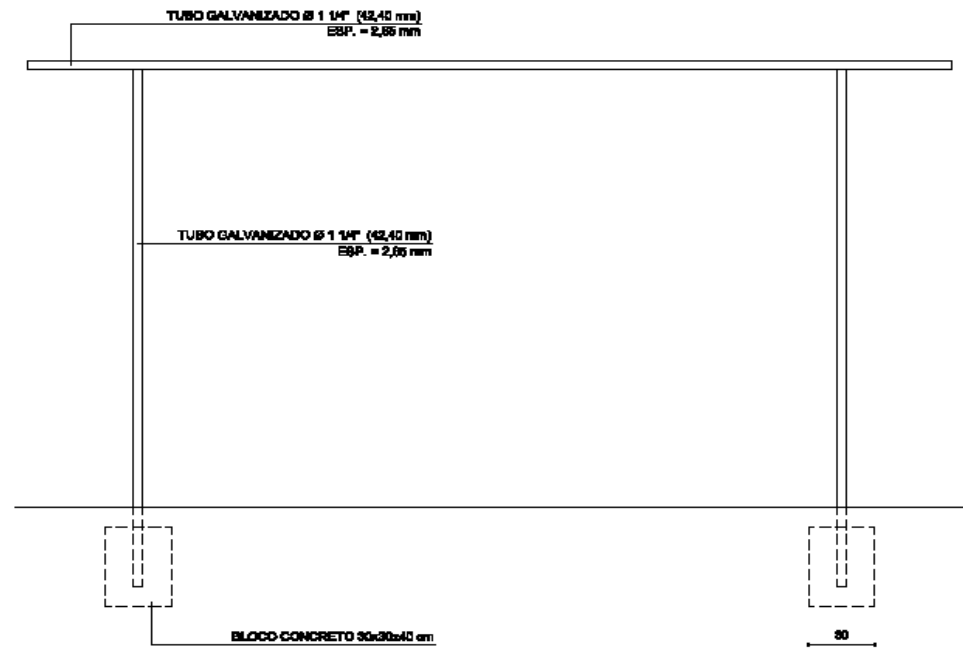

VISTA FRONTAL

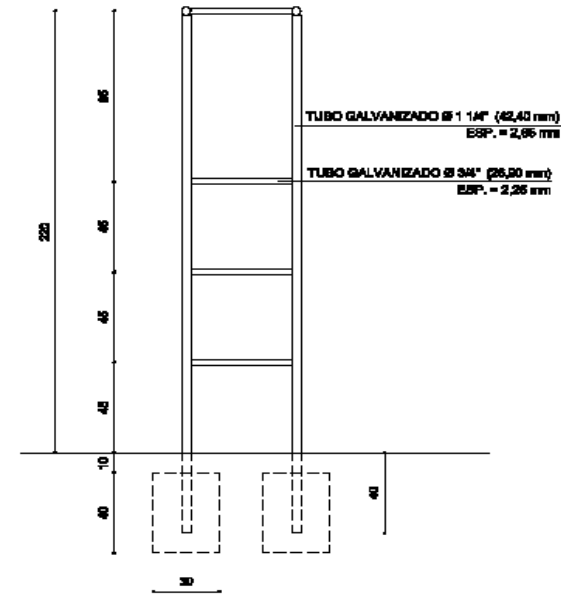

VISTA LATERAL

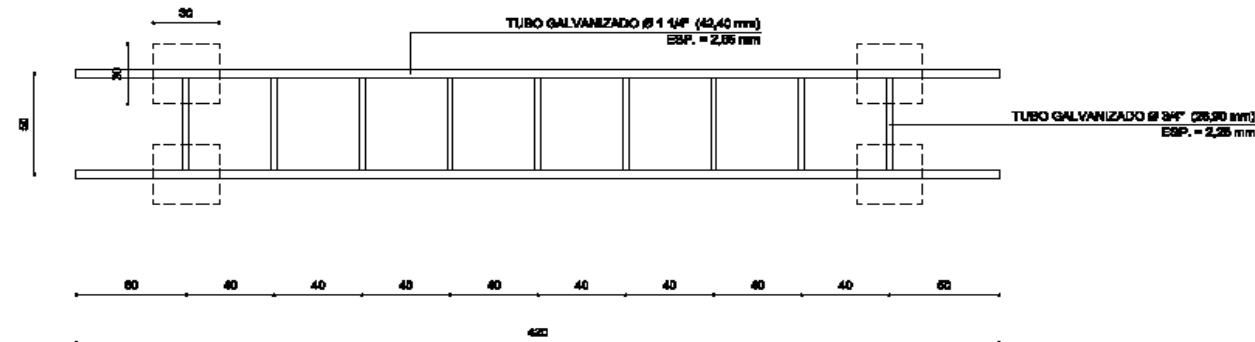

VISTA SUPERIOR

**PROJETO PADRÃO**

**ESTRUTURA 2**

PROJETO: SMMM      DESENHO: SMMM      ESCALA: 1:20      DATA: NOV/2008

CHEFE SEÇÃO: ARQ. RENATA BALVADORI RIZZOTTO      DIRETOR: ARQ. OSCAR F. R. CARLSON  
 SUPERVISOR: EDSON SOUZA      SECRETÁRIO: ADY. BETO MOESCH

**PREFEITURA MUNICIPAL DE PORTO ALEGRE**  
 SECRETARIA MUNICIPAL DO MEIO AMBIENTE  
 SUPPL. DEPT. SEÇÃO DE SERVIÇOS E PROJETO

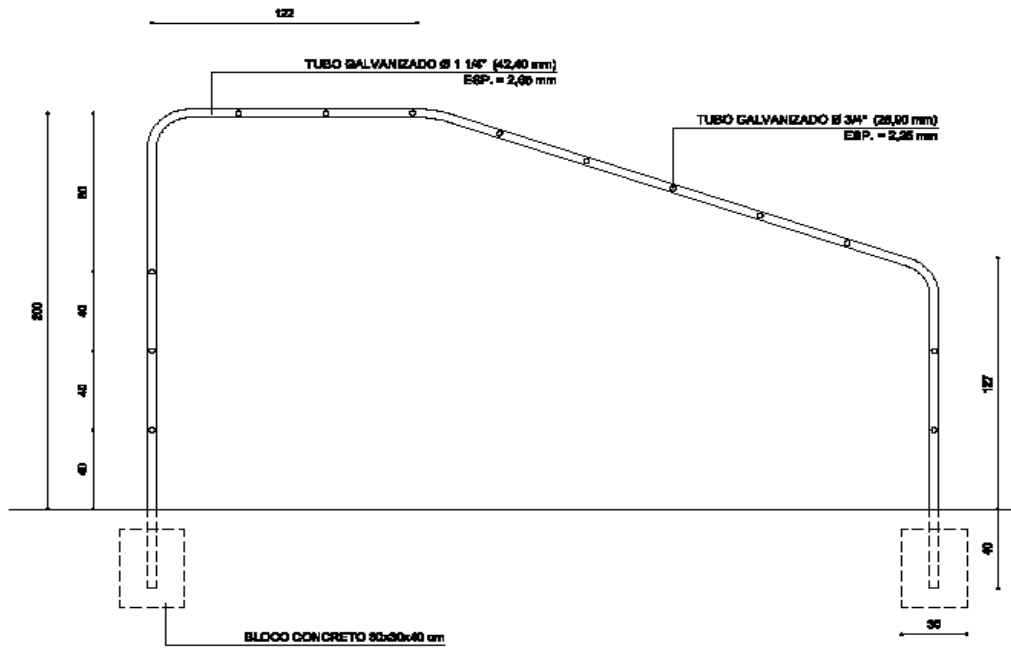

CORTE AA

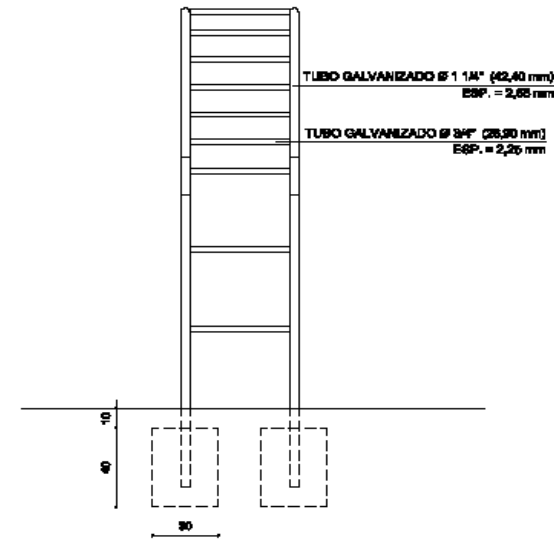

VISTA LATERAL

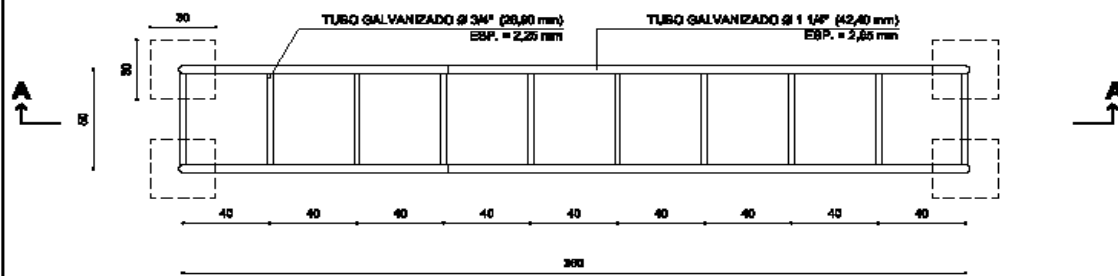

VISTA SUPERIOR

**PROJETO PADRÃO**

**ESTRUTURA 3**

PROJETO: SMAM      DESENHO: SMAM      ESCALA(S): 1:20      DATA: NOV/2008

CHEFE SEÇÃO: ARQ. RENATA BALVADORI REZZOTTO      DIRETOR: ARQ. OSCAR F. R. CARLSON  
 SUPERVISOR: EDSON SOUZA      SECRETÁRIO: ADY. BETO MOESCH

**PREFEITURA MUNICIPAL DE PORTO ALEGRE**  
 SECRETARIA MUNICIPAL DE SERVIÇOS URBANOS  
 SUPLENTE DE SEÇÃO DE ESTUDOS E PROJETOS

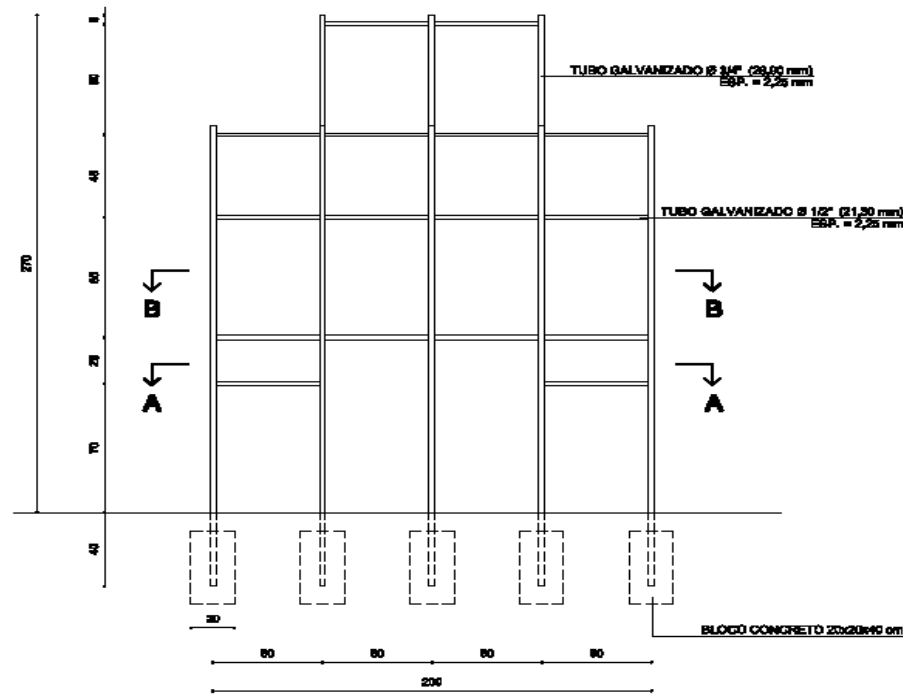

VISTA FRONTAL

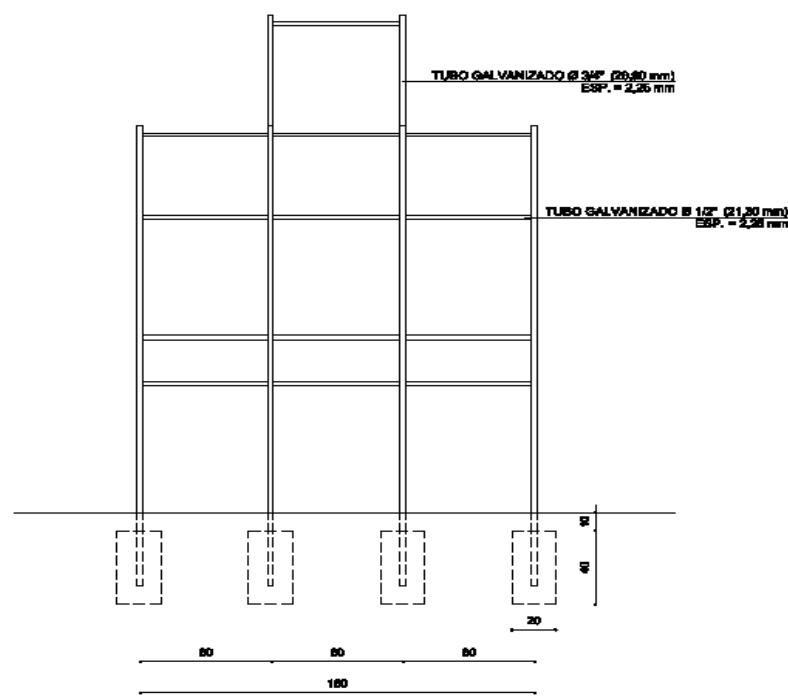

VISTA LATERAL

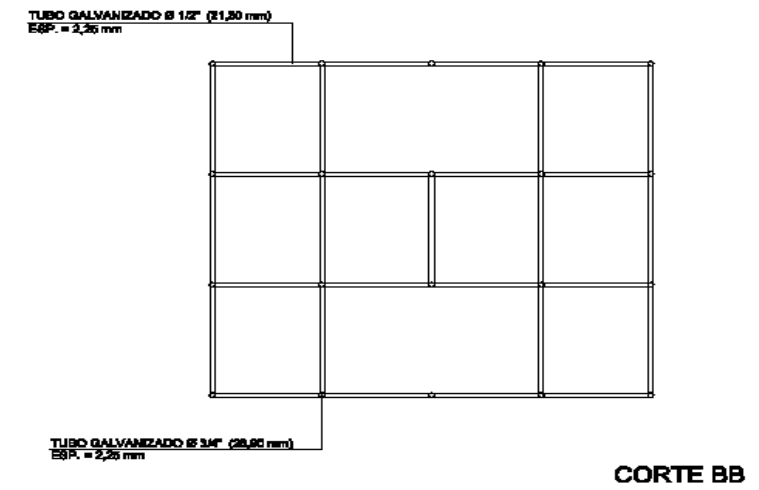

CORTE BB

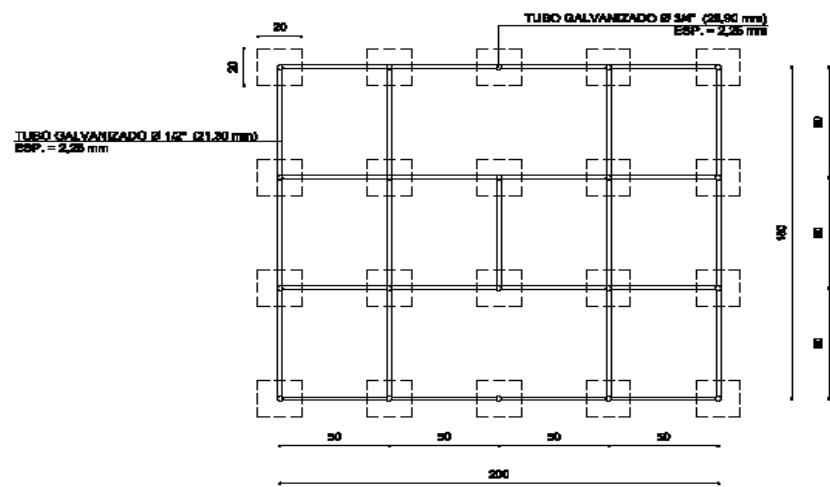

VISTA SUPERIOR

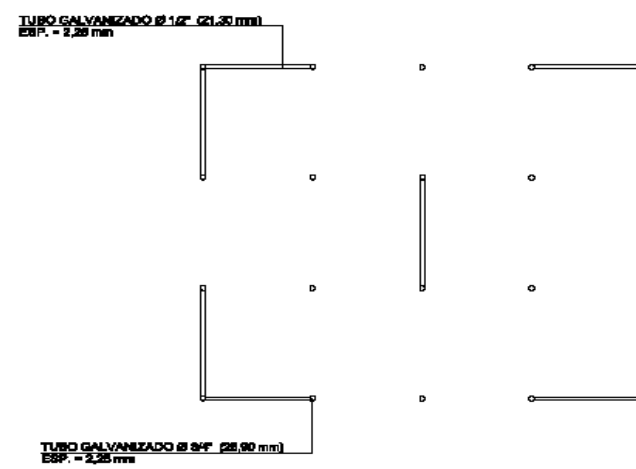

CORTE AA

**PROJETO PADRÃO**

**ESTRUTURA 4 - GAIOLA**

PROJETO: SMAM      DESENHO: SMAM      ESCALA: 1:20      DATA: OUT/2005

CHEFE SEÇÃO: ARQ. RENATA SALVADORI RUZZOTTO      DIRETOR: ARQ. OSCAR F. R. CARLSON  
 SUPERVISOR: EDSON SOUZA      SECRETÁRIO: ADV. BETO MORSCH

**PREFEITURA MUNICIPAL DE PORTO ALEGRE**  
 SECRETARIA MUNICIPAL DO URBANISMO  
 SUPLENTE DE SEÇÃO DE ESTUDOS E PROJETOS

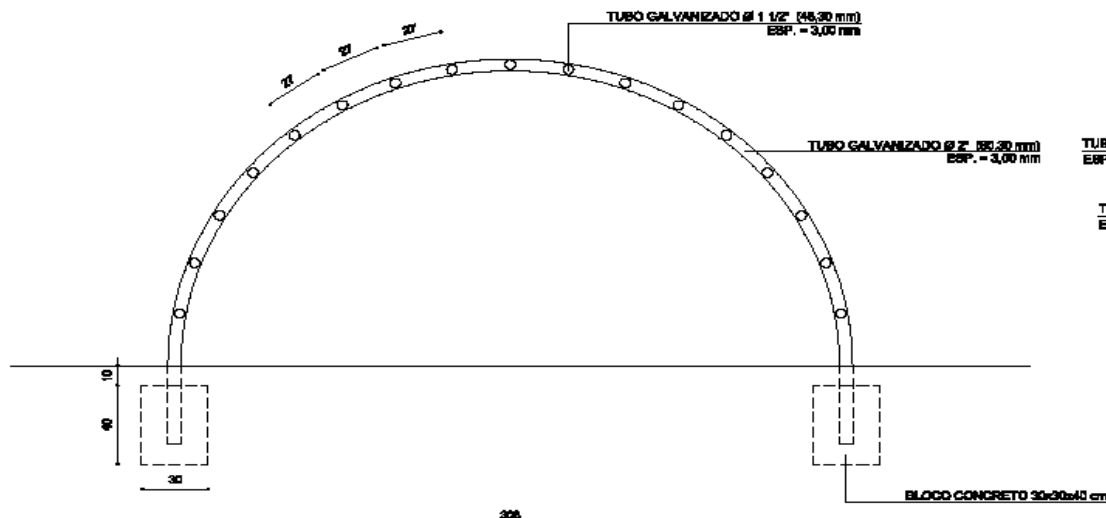

**CORTE AA**

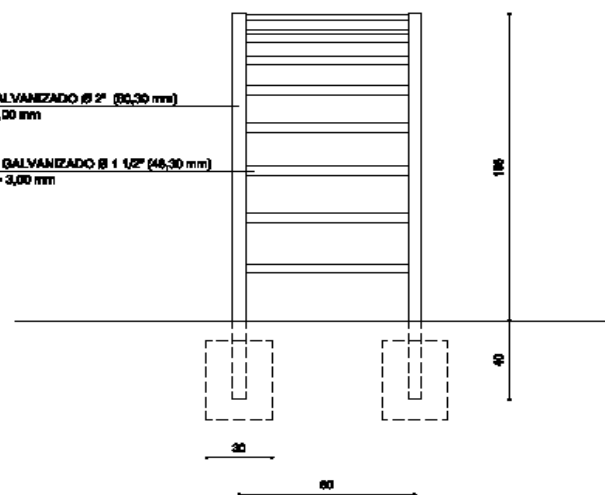

**VISTA LATERAL**

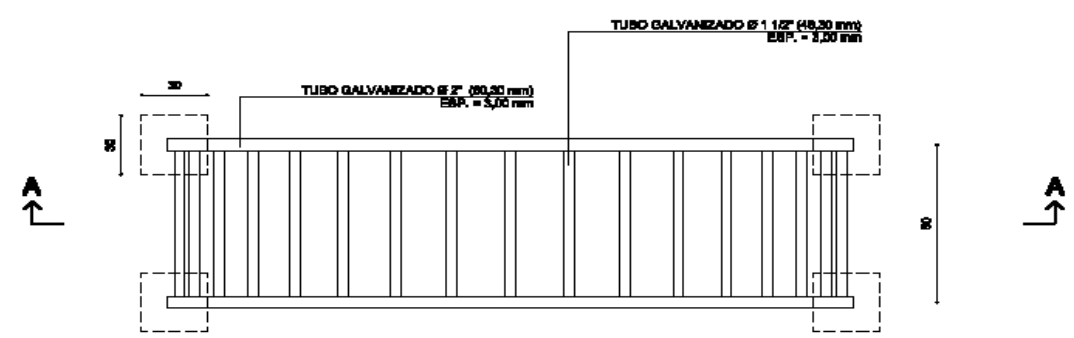

**VISTA SUPERIOR**

**PROJETO PADRÃO**

**ESTRUTURA 5 - ARCO**

PROJETO: SMAM	DESENHO: SMAM	ESCALA(S): 1:20	DATA: DEZ/2008
---------------	---------------	-----------------	----------------

CHEFE SEÇÃO	ARG. RENATA BALVADORI RUZZITTO	DIRETOR	ARG. OSCAR F. R. CARLSON
SUPERVISOR	EDSON BOUZA	SECRETÁRIO	ADY. SETO MOESCH

**PREFEITURA MUNICIPAL DE PORTO ALEGRE**  
 SECRETARIA MUNICIPAL DO MEIO AMBIENTE  
 SUPPLY DPV SEÇÃO DE SERVIÇOS E PROJETOS

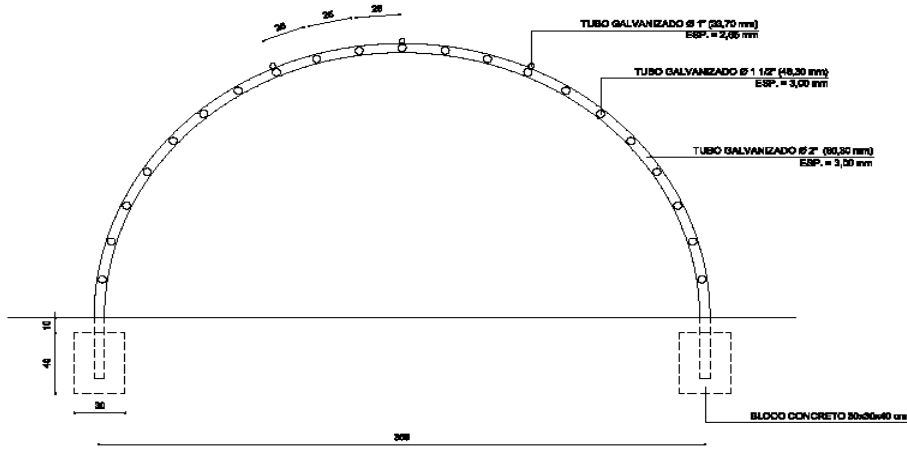

CORTE AA

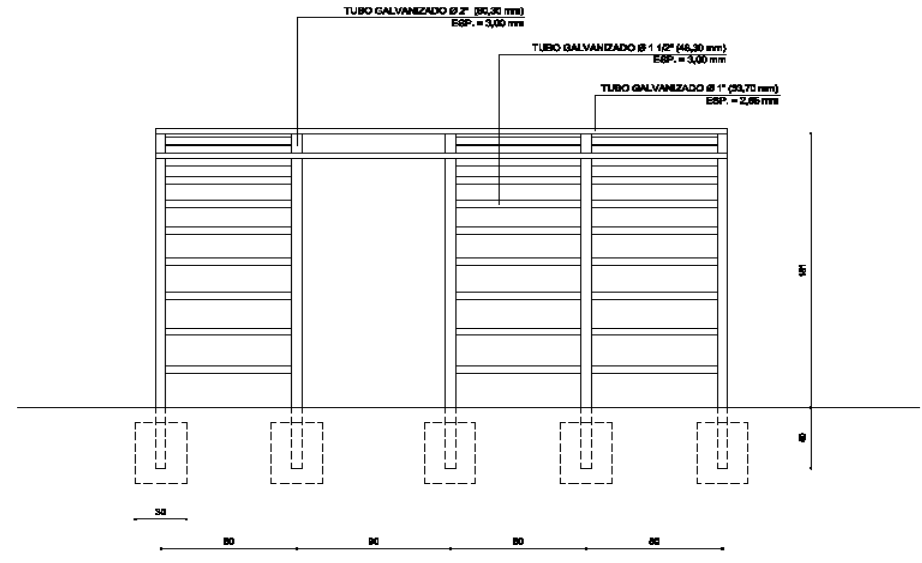

VISTA LATERAL

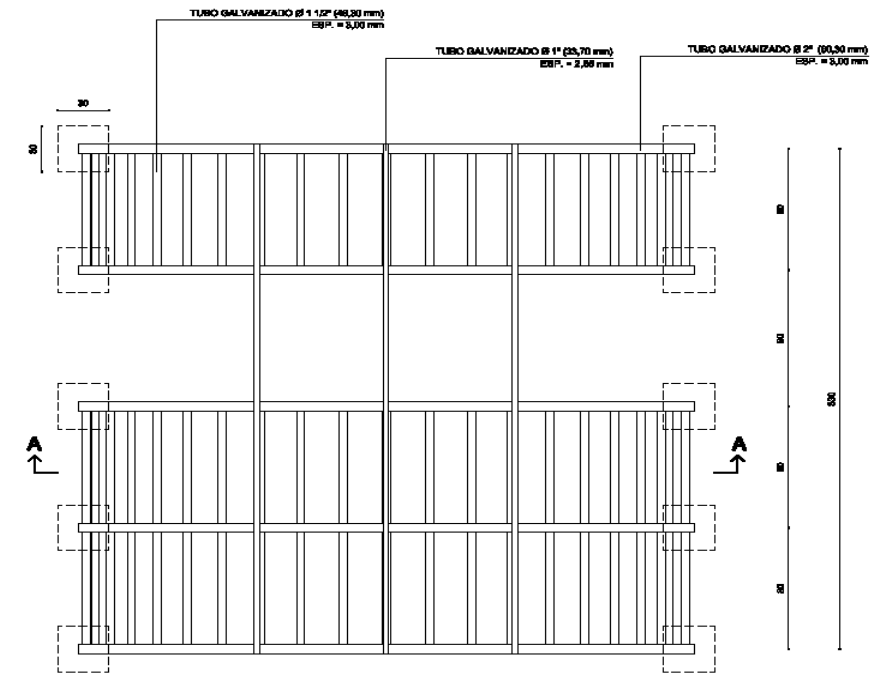

VISTA SUPERIOR

<b>PROJETO PADRÃO</b>			
<b>ESTRUTURA 6 - TÚNEL DE FERRO</b>			
PROJETO: SMAM	DESENHO: SMAM	ESCALA: 1:20	DATA: 02/2008
CHEFE SEÇÃO: ARL. RENATA BALWORI REZZO	DIRETOR: ARL. OSCAR F. R. CARLSON		
SUPERVISOR: EDSON GOLZA	SECRETÁRIO: ADY. BETO MOEBCH		
<b>PREFEITURA MUNICIPAL DE PORTO ALEGRE</b> SECRETARIA MUNICIPAL DO MEIO AMBIENTE SUPLENTE DE SEÇÃO DE RECURSOS E PROJETOS			



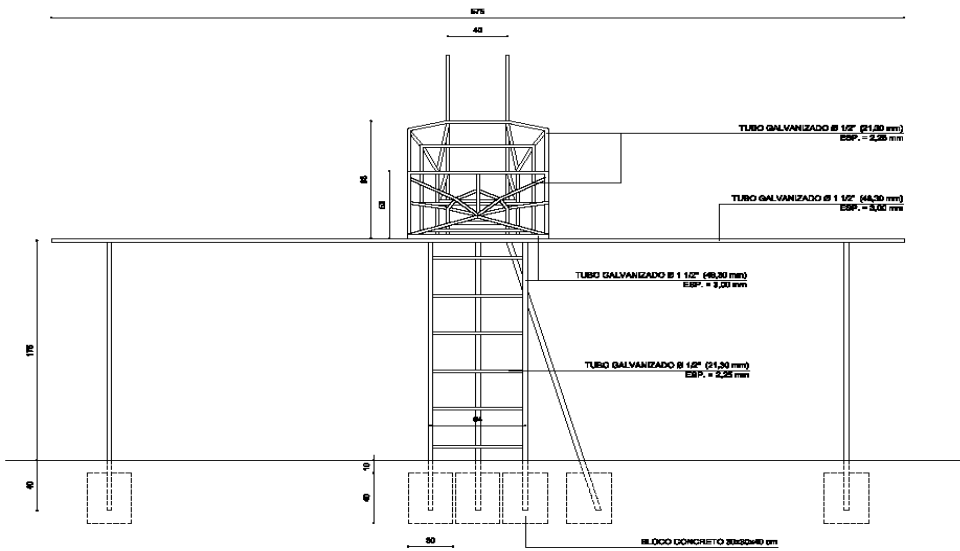

VISTA FRONTAL

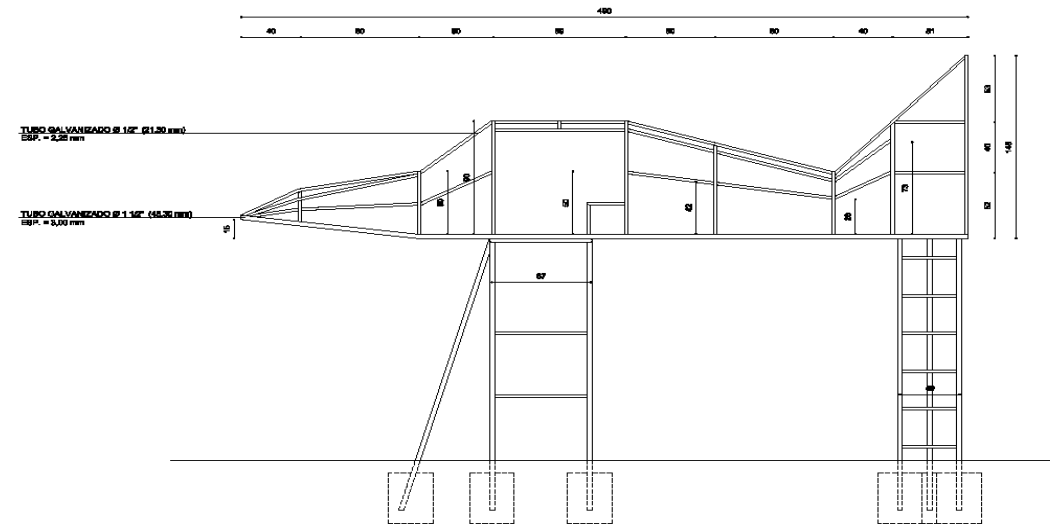

VISTA LATERAL

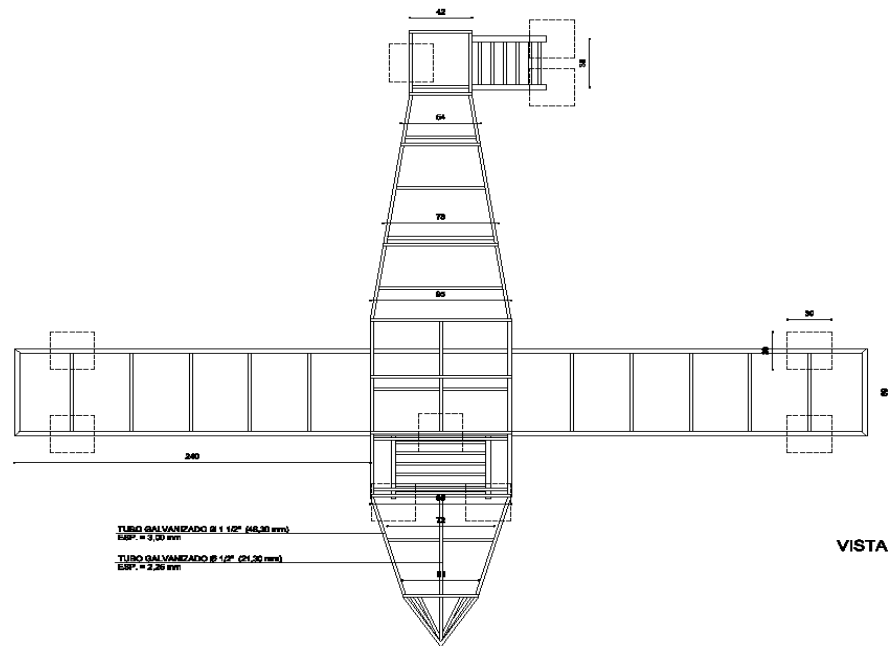

VISTA SUPERIOR

<b>PROJETO PADRÃO</b>			
<b>ESTRUTURA 8 - AVIÃO</b>			
PROJETO: BMAM	DESENHO: BMAM	ESCALADO: 1:20	DATA: 02/2009
CHEFE DEÇÃO	ARG. RENATA SALVADOR RIZZOTTO	DIRETOR	ARG. OSCAR F. R. GALLIEN
SUPERVISOR	ROCHER SOUZA	SECRETÁRIO	ADY. BETO MOESCH
<b>PREFEITURA MUNICIPAL DE PORTO ALEGRE</b> SECRETARIA MUNICIPAL DE SERVIÇOS URBANOS SUPPLY TECH SERVIÇO DE ESTUDOS E PROJETOS			

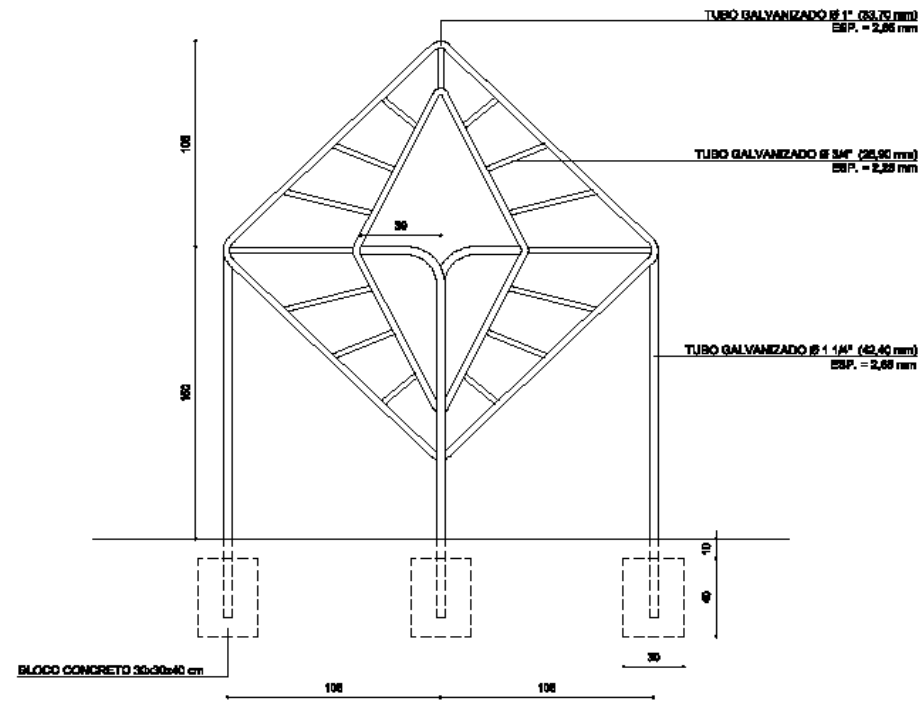

VISTA FRONTAL

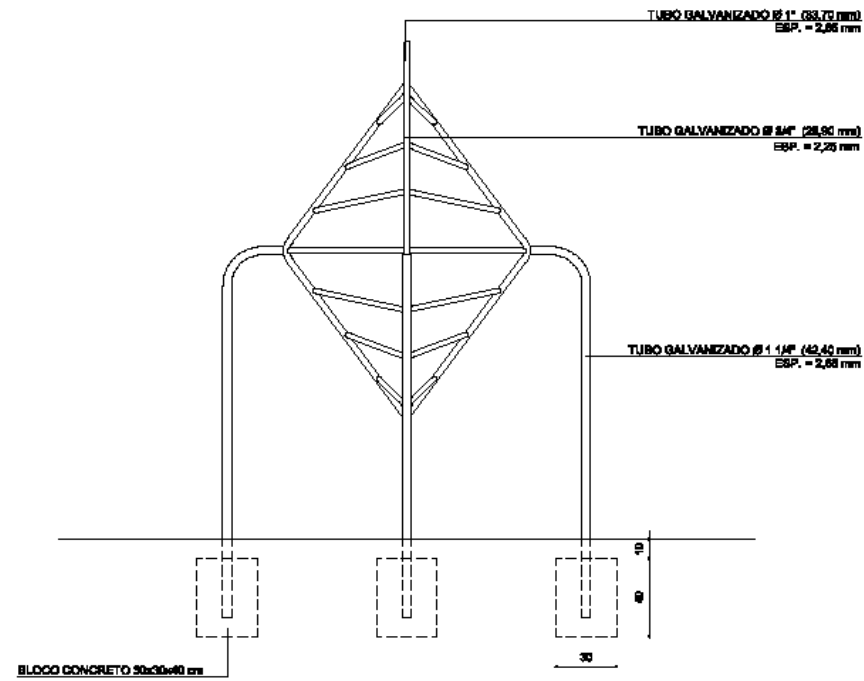

VISTA LATERAL

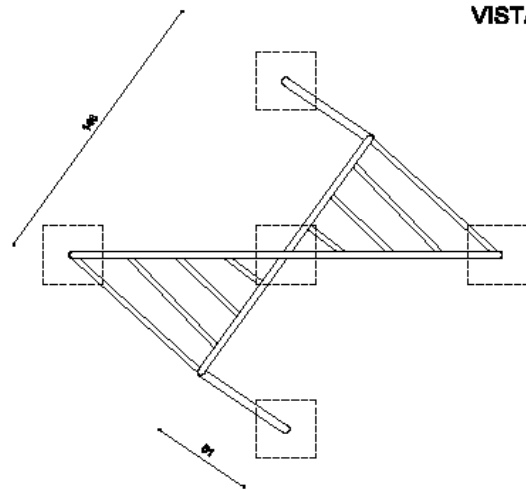

VISTA SUPERIOR

**PROJETO PADRÃO**

**ESTRUTURA 8**

PROJETO: SMAM | DESENHO: SMAM | ESCALA: 1:20 | DATA: JAN/2008

CHEFE DEÇÃO: ARG. RENATA SALVADORI RIZZOTTO | DIRETOR: ARG. OSCAR F. R. CARLSON  
 SUPERVISOR: EDSON SOUZA | SECRETÁRIO: ADV. BETO MOESCH

**PREFEITURA MUNICIPAL DE PORTO ALEGRE**  
 SECRETARIA MUNICIPAL DE SERVIÇOS URBANOS  
 SUPLENTE DE SECRETÁRIO DE SERVIÇOS URBANOS

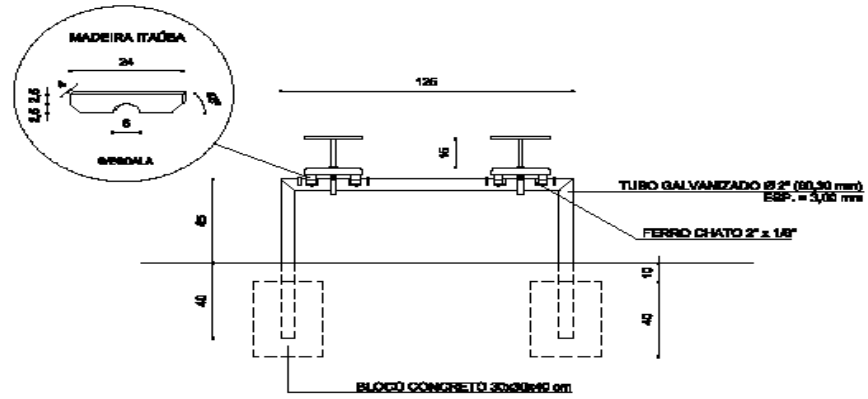

VISTA FRONTAL

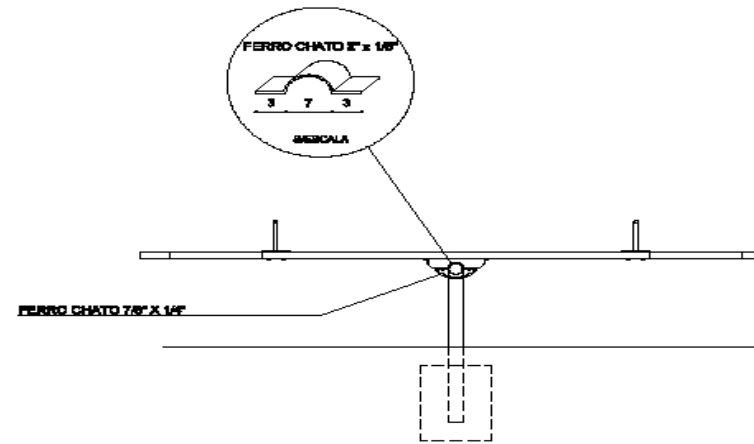

CORTE

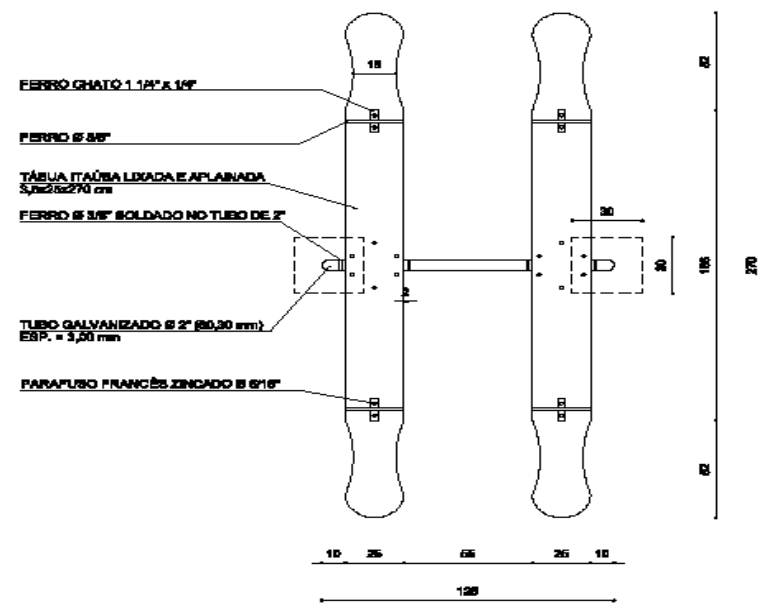

VISTA SUPERIOR

REVISÃO 1 - ALTERAÇÃO DO TIPO DE MADEIRA, DE IPÊ PARA ITAÛBA - 22/03/2017

**PROJETO PADRÃO**

**GANGORRA DUPLA**

PROJETO: BMAM | DESENHO: BMAM | ESCALA: 1:20 | DATA: MAR/2006

CHEFE SEÇÃO: ARG. RENATA SALVADORI REZZOTTO | DIRETOR: ARG. OSCAR F. R. CARLSON  
 SUPERVISOR: ENF. LUIZ ALBERTO CARVALHO JR. | SECRETÁRIO: ADV. BETO MOESCH

**PREFEITURA MUNICIPAL DE PORTO ALEGRE**  
 SECRETARIA MUNICIPAL DO MEIO AMBIENTE  
 SUPPLY DECV SEÇÃO DE SERVIÇOS E PROJETOS

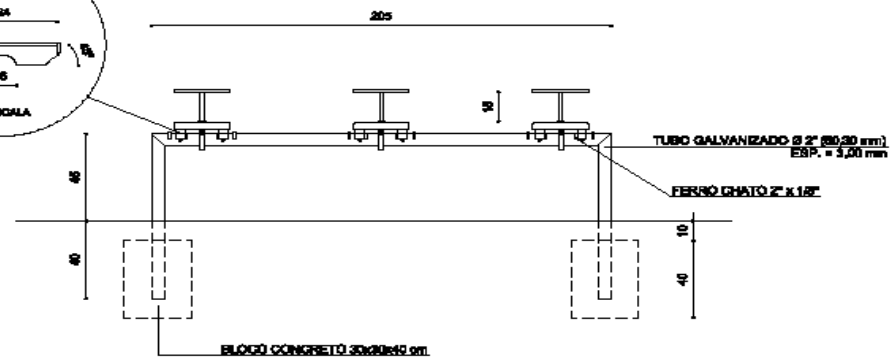

VISTA FRONTAL

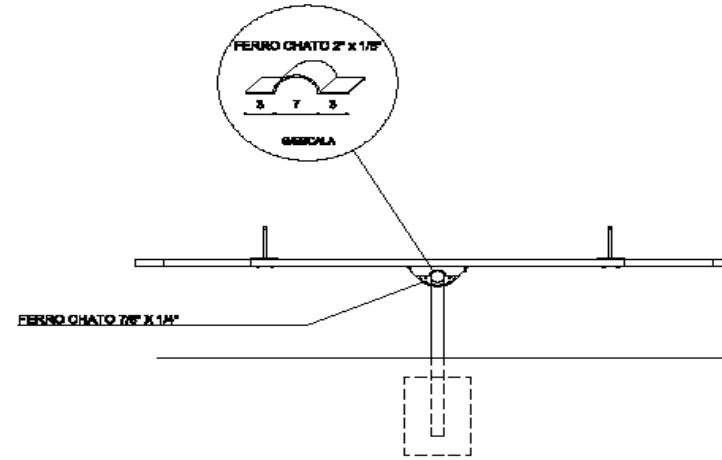

CORTE

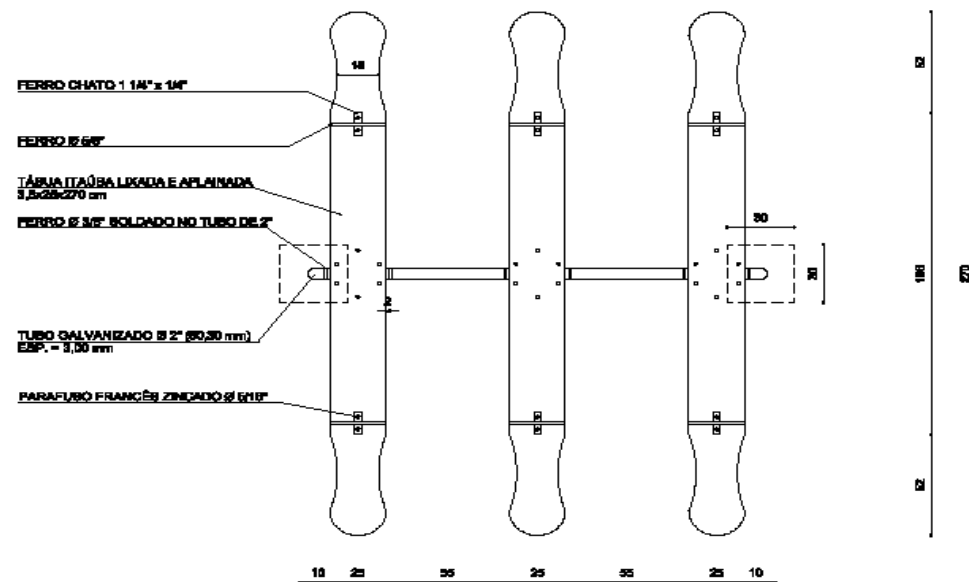

VISTA SUPERIOR

REVISÃO 1 - ALTERAÇÃO DO TIPO DE MADEIRA, DE IPÊ PARA ITAÚBA - 22/03/2017

**PROJETO PADRÃO**

**GANGORRA TRIPLA**

PROJETO: SMAM      DESENHO: SMAM      ESCALA: 1:20      DATA: MAR/2008

CHEFE SEÇÃO: ARQ. RENATA SALVADORI REZZOTTO      DIRETOR: ARQ. OSCAR F. R. CARLSON  
 SUPERVISOR: ENGR. LUIZ ALBERTO CARVALHO, JÚNIOR      SECRETÁRIO: ADV. BETO MOESCH

**PREFEITURA MUNICIPAL DE PORTO ALEGRE**  
 SECRETARIA MUNICIPAL DO MEIO AMBIENTE  
 SUPLENTE DE SEÇÃO DE ESTUDOS E PROJETOS

