



MUNICÍPIO DE PORTO ALEGRE

SMF – Secretaria Municipal da Fazenda
ASSETEC- Assessoria Técnica

Documento de Especificação Técnica

Data: 05/01/2023 – Nome do Responsável: Andréa Regina V. Honaiser – Matrícula: 591339-05

Código: 636399

Material: Cadeira giratória operacional de encosto telado alto



Imagens ilustrativas

Cadeira giratória operacional de encosto telado alto com apoio de cabeça regulável, com braços reguláveis em altura e ajustes independentes para altura do assento, rodízios de duplo giro, giro de 360 graus do assento/encosto, altura dos braços, altura do apoio lombar, ajuste de profundidade útil do assento, ajuste de altura e ângulo do apoio de cabeça e inclinação sincronizada de assento e encosto.

Assento estruturado em compensado de espessura média mínima de 12 mm. Almofada de espuma injetada (moldada) de poliuretano flexível e dotado de contra capa plástica injetada em PP sem uso de perfil extrudado em PVC para arremate de bordos. Largura de no mínimo 490 mm e profundidade mínima de superfície do assento de 470 mm, espessura média predominante da espuma de, no mínimo, 50 mm. Revestimento do assento em tecido crepe de fios de poliéster na cor preta.

Encosto em tela flexível à base de poliéster ou polímero similar estruturado. Espaldar provido de apoio lombar ajustável em altura, injetado em polipropileno. Encosto com largura do encosto medida na abrangência do apoio lombar em sua posição inicial: mínimo de 450 mm.

Mecanismo de reclinção de assento e encosto sincronizado do tipo auto ajustável ao peso pessoa ou similar, com ajuste automático da tensão do sistema de reclinção.

Pintura eletrostática à pó de cor preta para as partes metálicas externas e aparentes do mecanismo. Acabamentos e proteções injetados em termoplástico de cor preta.

Base giratória arcada de hastes em material injetado de resina de engenharia poliamida (nylon com fibra de vidro) e aletas estruturais de reforço na porção inferior das patas, com diâmetro externo mínimo total de 680 mm e formato piramidal.

Coluna a gás para ajuste milimétrico da altura do assento e amortecimento ao sentar.

Rodízios de duplo giro injetados em poliamida, com banda de rodagem em PU (tipo W).

Braços com regulagem de altura, com estrutural vertical em resina de engenharia do tipo nylon com fibra de vidro ou polipropileno com fibra de vidro. Carenagem do braço injetada em polipropileno. O apoio braço deve ser injetado em PP com dimensões mínimas de 50 mm de largura e 240 mm de comprimento, curso mínimo de regulagem de altura de 80 mm. Ajuste de altura dos braços acionado por botão com mola de auto retorno, permitindo o ajuste em no mínimo 3 pontos de parada.



MUNICÍPIO DE PORTO ALEGRE

SMF – Secretaria Municipal da Fazenda

ASSETEC- Assessoria Técnica

Observações Gerais:

- Certificado de Conformidade emitido por OCP acreditado pelo Inmetro (Cgcre) para todos os requisitos da ABNT NBR 13962:2018.
- Laudo Ergonômico em conformidade com requisitos da NR-17, Portaria 423 de 07 de Outubro de 2021, emitido por Profissional competente. O Laudo contém fotografias e/ou imagens e/ou especificações e/ou detalhamentos que possam oferecer elementos de evidência para identificar que se trata do mesmo produto ou produto de mesma família/linha de produção ofertada. Devidamente acompanhados da ART ou Certificado ABERGO ou comprovante de registro no CRM.
- Rotulagem Ecológica de produtos com base nas Normas ABNT NBR ISO 14024 e ABNT NBR ISO 14020 ou certificado equivalente.
- Relatório de ensaio emitido por laboratório acreditado pelo Inmetro (Cgcre) evidenciando qualidade da tela de revestimento do encosto para gramatura mínima de 300 g/m² conforme Norma ABNT NBR 10591:2008 ou versão posterior, bem como alongamento mínimo antes do ponto de ruptura de 40% e suportar força para rompimento da tela de no mínimo 500 N, conforme ISO 13934-1:2016 ou versão posterior.
- Relatório de ensaio emitido por laboratório acreditado pelo Inmetro (Cgcre) evidenciando qualidade do tecido de revestimento do assento para gramatura mínima de 300 g/m² conforme Norma ABNT NBR 10591:2008 ou versão posterior, bem como alongamento mínimo antes do ponto de ruptura de 40% e suportar força para rompimento da tela de no mínimo 500 N, conforme ISO 13934-1:2016 ou versão posterior.
- Relatório de ensaio emitido por laboratório acreditado pelo Inmetro (Cgcre) evidenciando qualidade da espuma da almofada do assento quanto a sua durabilidade e conforto, comprovando perda de espessura e perda de conforto (força de endentação) de no máximo 10% conforme ABNT NBR 9177:2015 ou versão posterior.



MUNICÍPIO DE PORTO ALEGRE

SMF – Secretaria Municipal da Fazenda

ASSETEC- Assessoria Técnica

Documento de Especificação Técnica

Data: 05/01/2023 – Nome do Responsável: Andréa Regina V. Honaiser – Matrícula: 591339-05

Código: **648816**

Material: **Cadeira giratória operacional de encosto telado alto c/ apoio de cabeça**



Imagens ilustrativas

Cadeira giratória operacional de encosto telado alto com apoio de cabeça regulável, com braços reguláveis em altura e ajustes independentes para altura do assento, rodízios de duplo giro, giro de 360 graus do assento/encosto, altura dos braços, altura do apoio lombar, ajuste de profundidade útil do assento, ajuste de altura e ângulo do apoio de cabeça e inclinação sincronizada de assento e encosto.

Assento estruturado em compensado de espessura média mínima de 12 mm. Almofada de espuma injetada (moldada) de poliuretano flexível e dotado de contra capa plástica injetada em PP sem uso de perfil extrudado em PVC para arremate de bordos. Largura de no mínimo 490 mm e profundidade mínima de superfície do assento de 470 mm, espessura média predominante da espuma de, no mínimo, 50 mm. Revestimento do assento em tecido crepe de fios de poliéster na cor preta.

Encosto em tela flexível à base de poliéster ou polímero similar estruturado. Espaldar provido de apoio lombar ajustável em altura, injetado em polipropileno. Encosto com largura do encosto medida na abrangência do apoio lombar em sua posição inicial: mínimo de 450 mm. Apoio de cabeça revestido e estofado com espuma flexível de PU, ambos de cor preta, ajustes independentes de altura e ajuste de ângulo. Mecanismo de reclinção de assento e encosto sincronizado do tipo auto ajustável ou peso pessoa ou similar, com ajuste automático da tensão do sistema de reclinção.

Pintura eletrostática à pó de cor preta para as partes metálicas externas e aparentes do mecanismo. Acabamentos e proteções injetados em termoplástico de cor preta. Base giratória arcada de hastes em material injetado de resina de engenharia poliamida (nylon com fibra de vidro) e aletas estruturais de reforço na porção inferior das patas, com diâmetro externo mínimo total de 680 mm e formato piramidal.

Coluna a gás para ajuste milimétrico da altura do assento e amortecimento ao sentar.



MUNICÍPIO DE PORTO ALEGRE

SMF – Secretaria Municipal da Fazenda

ASSETEC- Assessoria Técnica

Rodízios de duplo giro injetados em poliamida, com banda de rodagem em PU (tipo W). Braços com regulagem de altura, com estrutural vertical em resina de engenharia do tipo nylon com fibra de vidro ou polipropileno com fibra de vidro. Carenagem do braço injetada em polipropileno. O apoio braço deve ser injetado em PP com dimensões mínimas de 50 mm de largura e 240 mm de comprimento, curso mínimo de regulagem de altura de 80 mm. Ajuste de altura dos braços acionado por botão com mola de auto retorno, permitindo o ajuste em, no mínimo, 5 pontos de parada.

Observações Gerais:

- Certificado de Conformidade emitido por OCP acreditado pelo Inmetro (Cgcre) para todos os requisitos da ABNT NBR 13962:2018.
- Laudo Ergonômico em conformidade com requisitos da NR-17, Portaria 423 de 07 de outubro de 2021, emitido por Profissional competente. O Laudo contém fotografias e/ou imagens e/ou especificações e/ou detalhamentos que possam oferecer elementos de evidência para identificar que se trata do mesmo produto ou produto de mesma família/linha de produção ofertada. Devidamente acompanhados da ART ou Certificado ABERGO ou comprovante de registro no CRM.
- Rotulagem Ecológica de produtos com base nas Normas ABNT NBR ISO 14024 e ABNT NBR ISO 14020 ou certificado equivalente.
- Relatório de ensaio emitido por laboratório acreditado pelo Inmetro (Cgcre) evidenciando qualidade da tela de revestimento do encosto para gramatura mínima de 300 g/m² conforme Norma ABNT NBR 10591:2008 ou versão posterior, bem como alongamento mínimo antes do ponto de ruptura de 40% e suportar força para rompimento da tela de no mínimo 500 N, conforme ISO 13934-1:2016 ou versão posterior.
- Relatório de ensaio emitido por laboratório acreditado pelo Inmetro (Cgcre) evidenciando qualidade do tecido de revestimento do assento para gramatura mínima de 300 g/m² conforme Norma ABNT NBR 10591:2008 ou versão posterior, bem como alongamento mínimo antes do ponto de ruptura de 40% e suportar força para rompimento da tela de no mínimo 500 N, conforme ISO 13934-1:2016 ou versão posterior.
- Relatório de ensaio emitido por laboratório acreditado pelo Inmetro (Cgcre) evidenciando qualidade da espuma da almofada do assento quanto a sua durabilidade e conforto, comprovando perda de espessura e perda de conforto (força de endentação) de no máximo 10% conforme ABNT NBR 9177:2015 ou versão posterior.

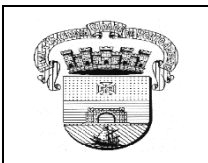

MUNICÍPIO DE PORTO ALEGRE
SECRETARIA MUNICIPAL DE ADMINISTRAÇÃO E PATRIMÔNIO
Equipe de Planejamento de Obras e Serviços de Engenharia
EPOS – UFPF – DLC / SMAP

Documento de Especificação Técnica

Data: 27/09/2021 – **Nome do Responsável:** ALESSANDRA BOCORNY DE AZEVEDO – **Matrícula:** 451360 – **SEI:** 15717053

Código: 711176

Material: Cadeira fixa p/ pessoas com sobrepeso, c/ braços e encosto, capacidade min. 250kg

***Descrição do item:**

Item 19

Cadeira Obeso

Cadeira fixa com braços para pessoas com sobrepesos, com dimensões do assento e encosto, inclinação assento x encosto, altura dos braços, altura do assento em relação ao piso, em acordo com a ABNT NBR 9050/2015 (apresentar cópia da certificação do produto).

Capacidade mínima: 250 kg

Garantia Mínima: Mínima de 12 meses

Dimensões mínimas do Assento: Profundidade de 470 mm x Largura de 750 mm x espessura de 80 mm;

Dimensões mínimas do Encosto: Profundidade de 630 mm x Largura de 580 mm x espessura de 60 mm;

Estrutura do Encosto: Não reclinável por medida de segurança. Interno em madeira compensada com no mínimo 15 mm de espessura, revestida com lâmina de aço de alta resistência;

Estrutura do Assento: Confecção interna em madeira compensada de no mínimo 15 mm de espessura, revestida com lâmina de aço de alta resistência;

Pintura de toda a estrutura: eletrostática com tinta epoxi na cor preta

Estofamento: Em espuma anatômica em poliuretano injetado de 60 a 80 mm de espessura, indeformável, laminada com D50;

Revestimento para o assento e encosto: Tecido 100% poliéster ou em couro sintético Isenta de CFC;



Imagens ilustrativas

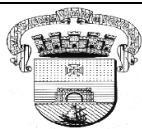

MUNICÍPIO DE PORTO ALEGRE

SMF – Secretaria Municipal da Fazenda

ASSETEC- Assessoria Técnica

Documento de Especificação Técnica

Data: 06/09/2022 – Nome do Responsável: Andréa Regina V. Honaiser – Matrícula: 591339-05

Código: 720540

Material: Longarina 2 lugares, c/ assento e encosto de aço



Imagens ilustrativas

Longarina de dois lugares, fabricada com conchas individuais para assento/encosto em chapa de aço de, no mínimo, 3,60mm de espessura, apoiadas sobre longarinas tubulares de aço com diâmetro de, no mínimo, 37,00mm e parede de, no mínimo, 3,00mm de. A longarina, o assento e o encosto deverão possuir tratamento anticorrosão (fosfatizado) e acabamento em pintura eletrostática em epóxi pó, na cor cinza ou similar. Pés laterais do tipo trapezoidal em alumínio injetado, que impede a oxidação, nas seguintes medidas mínimas: 38mm x 15 mm de 16 mm. As sapatas deverão ser confeccionadas em termoplástico de alto desempenho, como polipropileno copolímero, poliamida 6.6, ou resina de similar performance, reguláveis, para eventual correção de piso, dispensando assim sua fixação. Deverá possuir as seguintes medidas: 12mm de espessura (medida mínima aceitável) x 43 mm de diâmetro mínimo aceitável. Assentos com medidas mínimas de Largura individual de cada assento de 530 mm e profundidade de 450 mm, individuais, A altura do assento em relação ao piso é de 400 mm, no mínimo, e 460 mm, no máximo e a inclinação do assento está entre -2° a -7° . Os encostos são individualmente chapa metálica zincada ou com dimensões mínimas de 240 mm de altura x 430 mm de largura. A altura do topo do encosto, perpendicularmente, em relação ao chão é de 810 mm (mínimo). Cada encosto tem seguintes dimensões mínimas 450mm de altura x 530mm de largura (conchas individuais). Inclinação do encosto em relação ao plano vertical de 12° (variação aceitável de $\pm 3^{\circ}$). Longarina é composta por tubos de aço fixação por meio de parafusos ponta broca torx M5 e porcas calotas M5 (ou rebites), visto que possuem suas extremidades arredondadas, evitando, dessa forma, ferir o usuário. Não são usados parafusos ou rebites que não possuam cabeças arredondadas, como também, não são utilizadas porcas que não protejam o usuário da ponta dos parafusos. A fixação dos tubos nos pés laterais é feita por meio de 04 (quatro) reforços (duas para cada tubo), confeccionados em alumínio injetado nas seguintes medidas mínimas: 05 x 38mm.

As longarinas não poderão ter elementos pontiagudos, pontos onde possam ser escondidos objetos ou prender dedos, casacos, alças de bolsas etc.

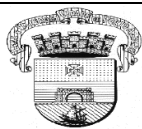

MUNICÍPIO DE PORTO ALEGRE

SMF – Secretaria Municipal da Fazenda

ASSETEC- Assessoria Técnica

Observações gerais:

- Certificado de Conformidade para ABNT NBR 16031:2012 emitido por OCP ou Laboratório de Ensaio devidamente acreditado pelo Inmetro (Cgcre). Em caso de opção por apresentação de documento emitido por OCP, o mesmo vem acompanhado do relatório de ensaio completo e conforme que embasou a certificação do modelo, emitido por Laboratório devidamente acreditado para no mínimo longarinas de 2 lugares.
- Certificado de conformidade com as normas de rotulagem Ecológica de produtos com base nas Normas ABNT NBR ISO 14024 e ABNT NBR ISO 14020, emitido por OCP acreditado pelo Inmetro (Cgcre).
- Relatório de ensaio emitido por laboratório acreditado pelo Inmetro (Cgcre) comprovando resistência à corrosão por névoa salina conforme Norma ABNT NBR 8094:1983 ou versão posterior, para exposição mínima de 240hs com espécimes metálicos soldados e pintados, sem corrosão e sem empolamento conforme ABNT NBR ISO 4628-3:2015 ou versão posterior e ABNT NBR 5841:2015 ou versão.



MUNICÍPIO DE PORTO ALEGRE

SMF – Secretaria Municipal da Fazenda

ASSETEC- Assessoria Técnica

Documento de Especificação Técnica

Data: 06/09/2022 – Nome do Responsável: Andréa Regina V. Honaiser – Matrícula: 591339-05

Código: 766196

Material: Longarina 3 lugares, c/ assento e encosto de aço



Imagens ilustrativas

Longarina de três lugares, fabricada com conchas individuais para assento/encosto em chapa de aço de, no mínimo, 3,60mm de espessura, apoiadas sobre longarinas tubulares de aço com diâmetro de, no mínimo, 37,00mm e parede de, no mínimo, 3,00mm de. A longarina, o assento e o encosto deverão possuir tratamento anticorrosão (fosfatizado) e acabamento em pintura eletrostática em epóxi pó, na cor cinza ou similar. Pés laterais do tipo trapezoidal em alumínio injetado, que impede a oxidação, nas seguintes medidas mínimas: 38mm x 15 mm de 16 mm. As sapatas deverão ser confeccionadas em termoplástico de alto desempenho, como polipropileno copolímero, poliamida 6.6, ou resina de similar performance, reguláveis, para eventual correção de piso, dispensando assim sua fixação. Deverá possuir as seguintes medidas: 12mm de espessura (medida mínima aceitável) x 43 mm de diâmetro mínimo aceitável. Assentos com medidas mínimas de Largura individual de cada assento de 530 mm e profundidade de 450 mm, individuais, A altura do assento em relação ao piso é de 400 mm, no mínimo, e 460 mm, no máximo e a inclinação do assento está entre -2° a -7° . Os encostos são individuais em chapa metálica zincada o com dimensões mínimas de 240 mm de altura x 430 mm de largura. A altura do topo do encosto, perpendicularmente, em relação ao chão é de 810 mm (mínimo). Cada encosto tem seguintes dimensões mínimas 450mm de altura x 530mm de largura (conchas individuais). Inclinação do encosto em relação ao plano vertical de 12° (variação aceitável de $\pm 3^{\circ}$). Longarina é composta por tubos de aço fixação por meio de parafusos ponta broca torx M5 e porcas calotas M5 (ou rebites), visto que possuem suas extremidades arredondadas, evitando, dessa forma, ferir o usuário. Não são usados parafusos ou rebites que não possuam cabeças arredondadas, como também, não são utilizadas porcas que não protejam o usuário da ponta dos parafusos. A fixação dos tubos nos pés laterais é feita por meio de 04 (quatro) reforços (duas para cada tubo), confeccionados em alumínio injetado nas seguintes medidas mínimas: 05 x 38mm.

As longarinas não poderão ter elementos pontiagudos, pontos onde possam ser escondidos objetos ou prender dedos, casacos, alças de bolsas etc.

Observações gerais:

- Certificado de Conformidade para ABNT NBR 16031:2012 emitido por OCP ou Laboratório de Ensaio devidamente acreditado pelo Inmetro (Cgcre). Em caso de opção por apresentação de documento



MUNICÍPIO DE PORTO ALEGRE

SMF – Secretaria Municipal da Fazenda

ASSETEC- Assessoria Técnica

emitido por OCP, o mesmo vem acompanhado do relatório de ensaio completo e conforme que embasou a certificação do modelo, emitido por Laboratório devidamente acreditado para no mínimo longarinas de 2 lugares.

- Certificado de conformidade com as normas de rotulagem Ecológica de produtos com base nas Normas ABNT NBR ISO 14024 e ABNT NBR ISO 14020, emitido por OCP acreditado pelo Inmetro (Cgcre).
- Relatório de ensaio emitido por laboratório acreditado pelo Inmetro (Cgcre) comprovando resistência à corrosão por névoa salina conforme Norma ABNT NBR 8094:1983 ou versão posterior, para exposição mínima de 240hs com espécimes metálicos soldados e pintados, sem corrosão e sem empolamento conforme ABNT NBR ISO 4628-3:2015 ou versão posterior e ABNT NBR 5841:2015 ou versão



MUNICÍPIO DE PORTO ALEGRE

SMF – Secretaria Municipal da Fazenda

ASSETEC- Assessoria Técnica

Documento de Especificação Técnica

Data: 05/01/2023 – Nome do Responsável: Andréa Regina V. Honaiser – Matrícula: 591339-05

Código: 800912

Material: Cadeira fixa de encosto telado alto, c/ braços e assento estofado



Imagens ilustrativas

Cadeira fixa de encosto telado alto, com braços.

Assento estruturado em compensado de espessura média mínima de 12 mm. Almofada de espuma injetada (moldada) de poliuretano flexível e dotado de contra capa plástica injetada em PP sem uso de perfil extrudado em PVC para arremate de bordos. Largura de no mínimo 490 mm e profundidade mínima de superfície do assento de 470 mm, espessura média predominante da espuma de, no mínimo, 50 mm. Revestimento do assento em tecido crepe de fios de poliéster na cor preta.

Encosto em tela flexível à base de poliéster ou polímero similar estruturado. Espaldar provido de apoio lombar ajustável em altura, injetado em polipropileno. Encosto com largura do encosto medida na abrangência do apoio lombar em sua posição inicial: mínimo de 450 mm.

Estrutura fixa do tipo balanço ou balancim, ou “S” ou “C”, onde o assento fica em suspensão ou “balanço”, para reuniões, interlocução, espera, sendo a plataforma do assento no formato de flange universal estampada em chapa de aço. Dotada de no mínimo 04 sapatas injetadas em termoplástico preto e tratamento dos elementos metálicos por pintura eletrostática a pó de cor preta. Solda dos elementos metálicos da estrutura no mínimo do tipo MIG/MAG. Braços com corpo injetado em resina de engenharia de alta performance com fibra de vidro, carenagem injetada em PP bem como os apoias, com dimensões mínimas de 50 mm de largura por 240 mm de comprimento.

Observações Gerais:

- Certificado de Conformidade emitido por OCP acreditado pelo Inmetro (Cgcre) para todos os requisitos da ABNT NBR 13962:2018.
- Laudo Ergonômico em conformidade com requisitos da NR-17, Portaria 423 de 07 de Outubro de 2021, emitido por Profissional competente. O Laudo contém fotografias e/ou imagens e/ou especificações e/ou detalhamentos que possam oferecer elementos de evidência para identificar que



MUNICÍPIO DE PORTO ALEGRE

SMF – Secretaria Municipal da Fazenda

ASSETEC- Assessoria Técnica

se trata do mesmo produto ou produto de mesma família/linha de produção ofertada. Devidamente acompanhados da ART ou Certificado ABERGO ou comprovante de registro no CRM.

- Rotulagem Ecológica de produtos com base nas Normas ABNT NBR ISO 14024 e ABNT NBR ISO 14020 ou certificado equivalente.
- Relatório de ensaio emitido por laboratório acreditado pelo Inmetro (Cgcre) evidenciando qualidade da tela de revestimento do encosto para gramatura mínima de 300 g/m² conforme Norma ABNT NBR 10591:2008 ou versão posterior, bem como alongamento mínimo antes do ponto de ruptura de 40% e suportar força para rompimento da tela de no mínimo 500 N, conforme ISO 13934-1:2016 ou versão posterior.
- Relatório de ensaio emitido por laboratório acreditado pelo Inmetro (Cgcre) evidenciando qualidade do tecido de revestimento do assento para gramatura mínima de 300 g/m² conforme Norma ABNT NBR 10591:2008 ou versão posterior, bem como alongamento mínimo antes do ponto de ruptura de 40% e suportar força para rompimento da tela de no mínimo 500 N, conforme ISO 13934-1:2016 ou versão posterior.
- Relatório de ensaio emitido por laboratório acreditado pelo Inmetro (Cgcre) evidenciando qualidade da espuma da almofada do assento quanto a sua durabilidade e conforto, comprovando perda de espessura e perda de conforto (força de endentação) de no máximo 10% conforme ABNT NBR 9177:2015 ou versão posterior.

CÓDIGO: 1069228

CADEIRA GIRATÓRIA, ALTA, PARA CAIXA

Base: estrutura com 05 (cinco) pés e anel apóia-pé com altura ajustável através de parafuso de rosca milimétrica e manopla, em aço SAE 1010/1020, pintura eletrostática, epoxi-pó, soldas internas não aparentes, perfis de proteção em polipropileno, tubo central com mola amortecedora de impacto, rodízios duplos de diâmetro mínimo 5,5cm, em nylon, encaixados na base, com bucha de aço através de pino de aço e anel de pressão para travamento. Distância entre rodízios de 51,5cm (erro máximo de 2cm).

Assento/encosto: estrutura moldada em madeira compensada de 15mm de espessura, com tratamento anti-cupim e umidade, almofadas em espuma injetada de poliuretano, anatomicamente moldadas, com densidade aproximada de 60kg/m³, espessura de 4 a 6cm, com revestimento em vinil preto. Perfil de proteção em PVC nas bordas do assento e parte inferior revestido com forro de jersey misto na cor preta e contraencosto com capa de proteção em polipropileno texturizado. Ligação entre assento e encosto através de braço de aço tubular SAE 1010/1020 com seção oval em forma de "T" com reforço de aço interno vergado aproximadamente 90 graus e fixação do encosto com coxins de borracha flexível reforçada com chapas de aço articuláveis. Chapa da base do assento em aço estampado com caneleta central em forma de "U" com abas laterais em toda a extensão (peça única sem soldas), dimensões mínimas 25,5 x 21,5cm com espessura mínima de 3,00mm. Tubo central soldado na chapa do assento com reforço de aço. Fixação do assento na base com parafusos sextavados com rosca milimétrica e arruelas de pressão.

Braços: em aço tubular de seção oval com parede de 1,5mm, apóia braços em espuma de poliuretano integral med. 5,5 x 21cm, e regulagem milimétrica ou telescópica com no mínimo 3 (três) posições através de botão.

Mecanismos e regulagens: regulagem da altura do encosto em 05 posições fixas através de botão de pressão e mecanismo de regulagem do mesmo com trava em 03 posições angulares e free-floating (mecanismo de livre flutuação), com mola tensionadora da pressão do encosto. Regulagem de altura por dispositivo a gás e regulagem de inclinação, ambas, por meio de comandos localizados sob o assento.



Imagem ilustrativa

CÓDIGO: 1069277

CADEIRA APROXIMAÇÃO (OPERACIONAL)

Cadeira de aproximação nas dimensões do assento de 46cm x 46cm e do encosto de 46cm x 42cm, admitindo uma variação de 3,0cm a mais ou a menos; Estrutura com base contínua circular em aço pintada com tinta epóxi pó. Com braços em poliuretano injetado, modelo concha. Espuma injetada revestidos em couro sintético ou similar, ou tecido, na cor cinza ou preto, garantia mínima de 5 anos, com laudo comprovando a NR-17 do Ministério do Trabalho. Com certificação da ABNT, conforme NBR 13962/2018.

É OBRIGATÓRIO O LICITANTE ARREMATANTE ENTRAR EM CONTATO APÓS RECEBIMENTO DO EMPENHO PARA CONFIRMAR O MATERIAL (revestimento tecido ou couro sintético) E A COR DA CADEIRA (preta ou cinza) PARA ENTREGA.



Imagem ilustrativa

CÓDIGO: 1069293

CADEIRA MESA REUNIÃO

Cadeira nas dimensões do assento de 49cm x 52cm e do encosto de 48cm x 56cm, admitindo uma variação de 3,0cm a mais ou a menos; Estrutura com 03 alavancas, modelo back-system regulagem de altura do encosto pelo sistema de catraca e inclinação do encosto com possibilidade de contato permanente; assento basculante, com travamento de inclinação através de múltiplas lâminas acionado por alavanca que permita o ajuste independente do assento e do encosto, com espuma injetada com espessura mínima de 7cm, revestidos em tecido ou couro sintético ou similar, na cor preta, com braços reguláveis na altura através de botão de controle de altura e afastamento na horizontal, todo em poliuretano, base giratória totalmente em nylon injetado com 5 rodízios duplos em poliuretano (PU), e mecanismo de regulagem de altura do assento com pistão a gás com percurso mínimo de 10cm a partir de uma altura mínima de 42cm, garantia mínima de 5 anos, com laudo comprovando a NR-17 do Ministério do Trabalho. Com certificação da ABNT, conforme NBR 13962/2018.

É OBRIGATÓRIO O LICITANTE ARREMATANTE ENTRAR EM CONTATO APÓS RECEBIMENTO DO EMPENHO PARA CONFIRMAR O MATERIAL (revestimento tecido ou couro sintético) PARA ENTREGA.

Imagem ilustrativa



CÓDIGO: 1069327

CADEIRA DE ESCRITÓRIO (OPERACIONAL)

Cadeira nas dimensões do assento de 46cm x 46cm e do encosto de 46cm x 42cm, admitindo uma variação de 3,0cm a mais ou a menos; Estrutura com 03 alavancas, modelo back-system regulagem de altura do encosto pelo sistema de catraca e inclinação do encosto com possibilidade de contato permanente; assento basculante, com travamento de inclinação através de múltiplas lâminas acionado por alavanca que permita o ajuste independente do assento e do encosto, com espuma injetada com espessura mínima de 7cm, revestidos em tecido ou em couro sintético ou similar, na cor a cinza ou preta, com braços reguláveis na altura através de botão de controle de altura e afastamento na horizontal, todo em poliuretano, base giratória totalmente em nylon injetado com 5 rodízios duplos em poliuretano (PU), e mecanismo de regulagem de altura do assento com pistão a gás com percurso mínimo de 10cm a partir de uma altura mínima de 42cm, garantia mínima de 5 anos, com laudo comprovando a NR-17 do Ministério do Trabalho. Com certificação da ABNT, conforme NBR 13962/2018.

É OBRIGATÓRIO O LICITANTE ARREMATANTE ENTRAR EM CONTATO APÓS RECEBIMENTO DO EMPENHO PARA CONFIRMAR O MATERIAL (revestimento tecido ou couro sintético) E A COR DA CADEIRA (preta ou cinza) PARA ENTREGA.



Imagem ilustrativa

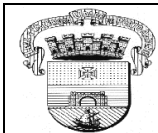

MUNICÍPIO DE PORTO ALEGRE

Secretaria Municipal de Segurança
UPP

Documento de Especificação Técnica

Data: 15/08/2023 – **Nome do Responsável:** Genê Claas de Bona – **Matrícula:** 1525760

Código: 2004482

Material: Cadeira de escritório, giratoria, tipo “presidente”

Especificação:

1. Cadeira de escritório com encosto para cabeça e braços com regulagem de altura.
2. Design: tipo poltrona presidente.
3. Toda a cadeira, incluindo estruturas, encostos e assento, deve ser integralmente na cor preta.
4. Encosto com estrutura em resina plástica e revestimento sintético em PVC com apoio para lombar e altura regulável, e espuma injetada para alto conforto.
5. Todo revestimento de encosto e assento deve ter aparência e textura semelhante à couro.
6. Eixo central com regulagem de altura da cadeira com sistema de gás.
7. Apoio para braços regulável em altura e ângulo; e cabeça, em altura e podendo ser removível.
8. Eixo central que permita girar a cadeira mantendo a base fixa no chão.
9. Assento estofado com espuma de alta densidade (de 45 a 55 kgf/m³)
10. Ajuste de inclinação de encosto em pelo menos 4 pontos de parada, incluindo modo ereto para trabalho e modo conforto/relax para repouso.
11. Estrutura de alta resistência, em Aço Carbono ABNT 1005/10, ou outro similar, que permita usuários de até 120 quilos, sem que a cadeira deforme, incline-se ou penda para algum dos lados.
12. Encosto e assento em revestimento de PVC sintético de alta qualidade.
13. Base de alta resistência com 5 rodinhas de movimento de 60 a 70 mm de diâmetro com superfície que não arranhe ou entre em atrito com nenhum tipo de piso.
14. Atender todos os requisitos de cadeira ergométrica da Norma Regulamentadora NR17, com apresentação de laudo assinado por ergonomista credenciado pela ABERGO.
15. Não serão aceitos itens com falhas de costura, estrutura ou superfície, ainda que não prejudiquem o funcionamento da cadeira.
16. Deve ser incluída, no momento da entrega, a instalação que realize a montagem completa da cadeira, deixando-a plenamente pronta para uso.
17. Garantia de pelo menos 5 anos.

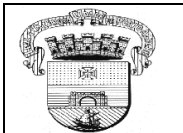

MUNICÍPIO DE PORTO ALEGRE

Secretaria Municipal de Segurança

UPP

18. Dimensões da Cadeira (com margem de 10% para mais), conforme o desenho técnico abaixo. Todas as medidas estão em milímetros.

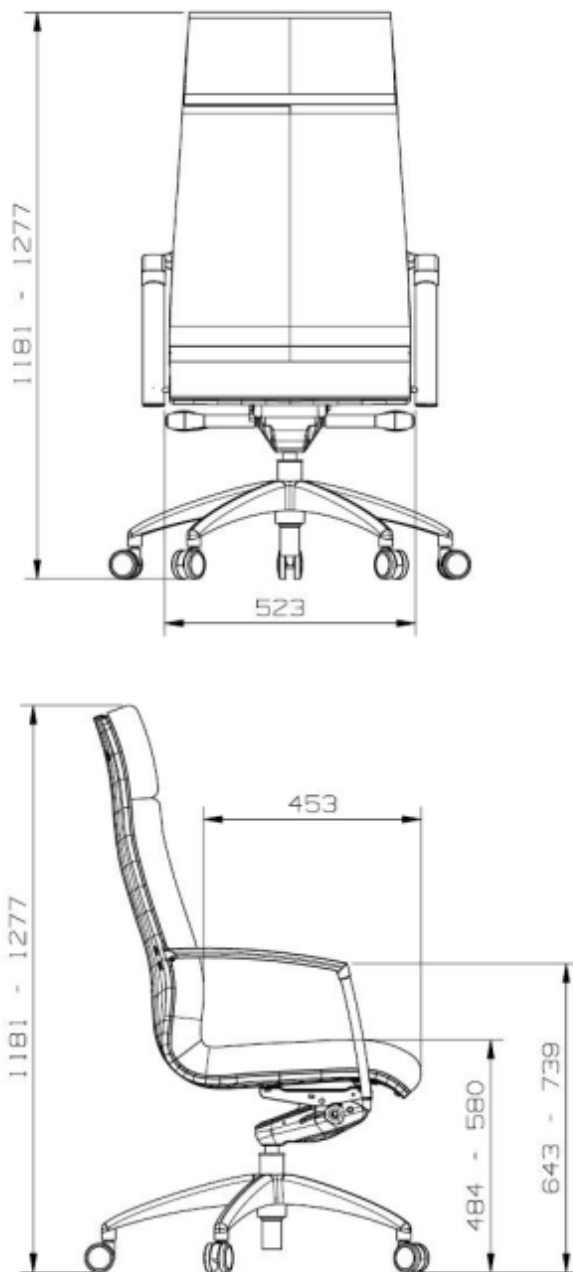

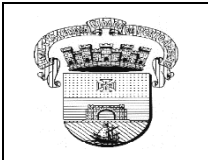

MUNICÍPIO DE PORTO ALEGRE
SECRETARIA MUNICIPAL DE ADMINISTRAÇÃO E PATRIMÔNIO
Equipe de Planejamento de Obras e Serviços de Engenharia
EPOS – UFPF – DLC / SMAP

Documento de Especificação Técnica

Data: 27/09/2021 – **Nome do Responsável:** ALESSANDRA BOCORNY DE AZEVEDO – **Matrícula:** 451360 – **SEI:** 15717053

Código: 2008744

Material: ARMARIO DE ACO GUARDA-VOLUMES, TIPO VESTIARIO, TRIPLIO C/ 6 PORTAS

***Descrição do item:**

Item 20

Armário para vestiário triplo 6 portas

Armário guarda-volumes em aço 26 com 6 portas com cabide gancho de acordo com as especificações da NR-24

Dimensões:

Largura mínima 930mm máxima 1005mm

Altura mínima 1850mm máxima 1905mm

Profundidade mínima 400mm máxima 480mm

Carga 25kg por compartimento ou mais

Fechamento: pitão para cadeado

Produzido em aço chapa 26- 0,45mm. portas com aberturas em venezianas ou furos para ventilação, compartimentos com divisórias internas e ganchos conforme NR-24. Acabamento com bordas dobradas sem arestas, tratamento anticorrosivo e pintura eletrostática a pó da corcinza cristal ou branca. Base com niveladores de altura.

Garantia mínima 12 meses



Imagens ilustrativas

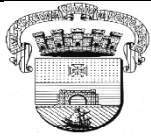

MUNICÍPIO DE PORTO ALEGRE

Hospital de Pronto Socorro de Porto Alegre / Secretaria Municipal de Saúde

Documento de Especificação Técnica

Data: 09/04/2024 – Nome do Responsável: Valéria da Rosa Pontes – Matrícula: 479448

Código: 2009896

Material: Poltrona Formato "Ferradura", C/ Rodízios, Cor a Combinar

CARACTERÍSTICAS

- Poltrona formato em "ferradura" ("u"), com dimensões aproximadas de 500 a 700mm (p) x 500 a 700 mm (l) x 650 a 800 mm (a);
- Deverá possuir estofado em espuma, estrutura em madeira ou aço e revestimento em pvc, courvin ou material semelhante (impermeável);
- Com rodízios giratórios;
- Cor a definir/combinar com o órgão contratante;

Indicar marca.

JUSTIFICATIVA PARA A GARANTIA

A garantia técnica do produto tem por finalidade assegurar a indenização ao consumidor final no caso de prejuízos causados por quaisquer falhas, mau funcionamento e defeitos de fabricação do equipamento. Se trata de um benefício concedido pelo fornecedor-direto (vendedor do bem ou prestador do serviço) ou pelo fornecedor-indireto (fabricante do produto). Sua finalidade é assegurar, por um determinado período, padrão de qualidade adequado, segurança, durabilidade e desempenho de certo bem ou serviço contratado. O propósito é atender ao princípio da padronização, que imponha compatibilidade de especificações técnicas e de desempenho, observadas, quando for o caso, as condições de manutenção, assistência técnica e garantia oferecidas e considerando que o Hospital de Pronto Socorro é um Hospital 100% SUS com atendimento 24 horas e com dificuldades nas aquisições de novos equipamentos, se faz necessário manter a garantia mínima proposta pelo fornecedor, sendo a garantia de 12 meses uma realidade comercial nacional e vantajoso para garantia do atendimento prestado no HPS, visto que o equipamento permanece por mais tempo assistido pela fabricante gerando menos custos com contratos de manutenção futuros.



MUNICÍPIO DE PORTO ALEGRE
SECRETARIA MUNICIPAL DE ADMINISTRAÇÃO E PATRIMÔNIO
Equipe de Planejamento de Obras e Serviços de Engenharia
EPOS – UFPF – DLC / SMAP

Documento de Especificação Técnica

Data: 10/11/2023 – **Nome do Responsável:** ALESSANDRA BOCORNY DE AZEVEDO – **Matrícula:** 451360

Código: 2012746

Material: Poltrona fixa para obeso, cfe.esp.anexa

***Descrição do item:**

- Base Fixa Reforçada
- Com Braços em aço
- Contra capa protetora em polipropileno no assento
- Assento com Espuma Expandida laminada com 60 mm de espessura e densidade de 33 kg/m³
- Encosto com Espuma Expandida laminada com 50 mm de espessura e densidade de 33 kg/m³
- Medida do Assento: L750mm x P480mm (assento)
- Revestimento couro ecológico na Cor preta;

Normas: • NR 17 • NBR 13.962 • NBR 9050



Imagens ilustrativas

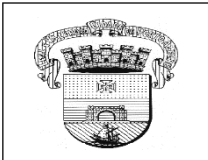

MUNICÍPIO DE PORTO ALEGRE
SECRETARIA MUNICIPAL DE ADMINISTRAÇÃO E PATRIMÔNIO
Equipe de Planejamento de Obras e Serviços de Engenharia
EPOS – UPFP – DLC / SMAP

Documento de Especificação Técnica

Data: 10/11/2023 – **Nome do Responsável:** ALESSANDRA BOCORNY DE AZEVEDO – **Matrícula:** 451360

Código: 2012747

Material: Cadeira de escritorio (operacional) para obesos, cfe.esp.anexa

***Descrição do item:**

- Espuma Injetada
- Base giratória com 05 rodízios
- Regulagem de altura pistão à gás
- Regulagem relax
- Regula a altura do assento
- Braços SL com regulagem de altura
- Contra capa protetora em polipropileno no assento e encosto
- Revestimento em tecido ou em couro ecológico
- Assento e encosto com curvaturas ergonômicas
- Capacidade para até 140 kg
- Medida do Assento: L700mm x P500mm
- Medida do Encosto: L550mm x A490mm
- Revestimento couro ecológico na Cor preta;

Normas: • NR 17 • NBR 13.962 • NBR 9050



CÓDIGO: 1069343

CADEIRA UNIVERSITÁRIA COM PRANCHETA ANTI PÂNICO

Cadeira Universitária com prancheta anti pânico (Recolhimento Automático), cesta portativros e conectores para fixar as laterais, mecanismo da prancheta em alumínio fundido. Assento e encosto. Em polipropileno, na cor cinza. Indicar marca.

Imagem ilustrativa

