

	LE	LD
COTA DO TERRENO (EIXO)	635,57	
COTA DA GERATRIZ INFERIOR DO TUBO	771,85	772,55
PROFUNDIDADE (m)	2,00	1,50
DECLIVIDADE (%)	5,00%	
COMPRIMENTO (m)	L= 20,00m	
DIAMETRO (cm)	Tubo Ø=0,80	

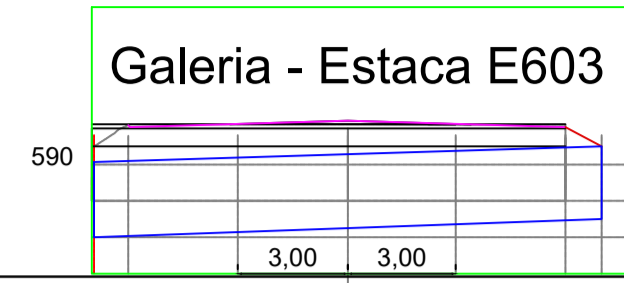

	LE	LD
COTA DO TERRENO (EIXO)	590,95	
COTA DA GERATRIZ INFERIOR DO TUBO	588,25	588,45
PROFUNDIDADE (m)	2,70	2,50
DECLIVIDADE (%)	1,42%	
COMPRIMENTO (m)	L= 14,00m	
DIAMETRO (cm)	Galeria 2,00x2,00	

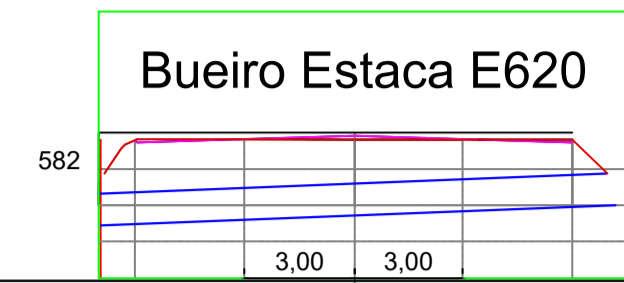

	LE	LD
COTA DO TERRENO (EIXO)	582,47	
COTA DA GERATRIZ INFERIOR DO TUBO	771,85	772,55
PROFUNDIDADE (m)	1,80	1,50
DECLIVIDADE (%)	2,14%	
COMPRIMENTO (m)	L= 14,00m	
DIAMETRO (cm)	Tubo Ø=0,60	

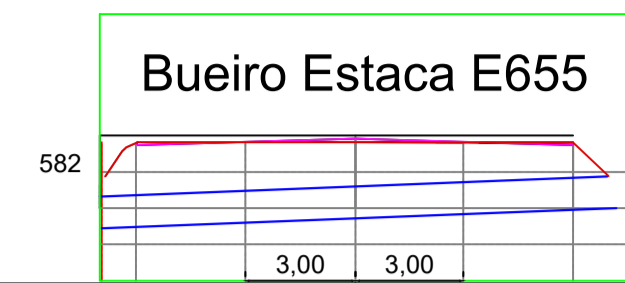

	LE	LD
COTA DO TERRENO (EIXO)	560,11	
COTA DA GERATRIZ INFERIOR DO TUBO	558,31	558,61
PROFUNDIDADE (m)	1,80	1,50
DECLIVIDADE (%)	2,14%	
COMPRIMENTO (m)	L= 14,00m	
DIAMETRO (cm)	Tubo Ø=0,60	

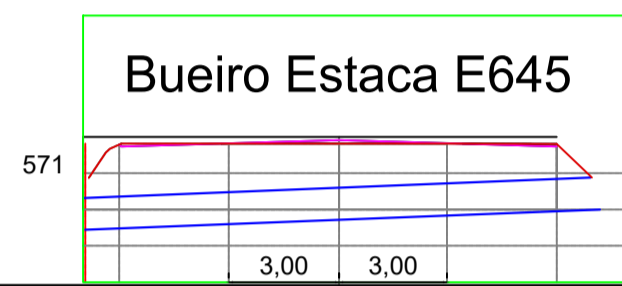

	LE	LD
COTA DO TERRENO (EIXO)	571,82	
COTA DA GERATRIZ INFERIOR DO TUBO	570,02	570,32
PROFUNDIDADE (m)	1,80	1,50
DECLIVIDADE (%)	2,14%	
COMPRIMENTO (m)	L= 14,00m	
DIAMETRO (cm)	Tubo Ø=0,60	

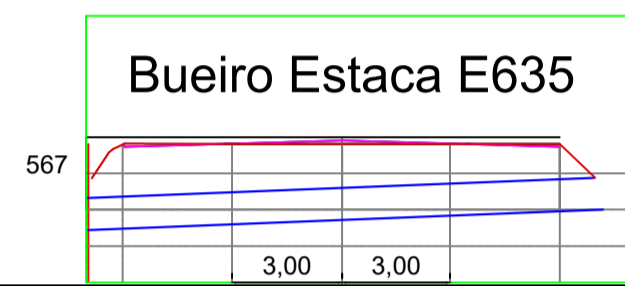

	LE	LD
COTA DO TERRENO (EIXO)	567,89	
COTA DA GERATRIZ INFERIOR DO TUBO	567,71	566,39
PROFUNDIDADE (m)	1,80	1,50
DECLIVIDADE (%)	2,14%	
COMPRIMENTO (m)	L= 14,00m	
DIAMETRO (cm)	Tubo Ø=0,60	

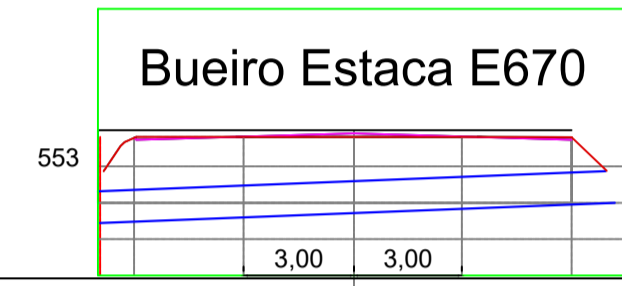

	LE	LD
COTA DO TERRENO (EIXO)	553,51	
COTA DA GERATRIZ INFERIOR DO TUBO	551,71	552,01
PROFUNDIDADE (m)	1,80	1,50
DECLIVIDADE (%)	2,14%	
COMPRIMENTO (m)	L= 14,00m	
DIAMETRO (cm)	Tubo Ø=0,60	

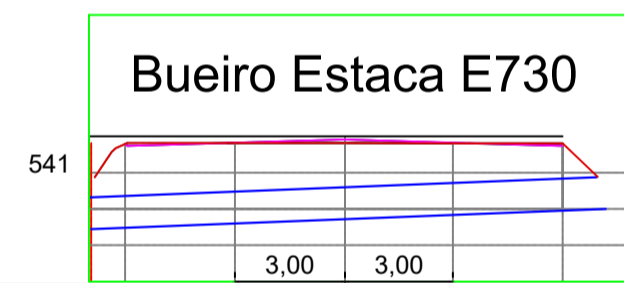

	LE	LD
COTA DO TERRENO (EIXO)	541,66	
COTA DA GERATRIZ INFERIOR DO TUBO	539,24	540,16
PROFUNDIDADE (m)	2,42	1,50
DECLIVIDADE (%)	6,57%	
COMPRIMENTO (m)	L= 14,00m	
DIAMETRO (cm)	Tubo Ø=0,60	

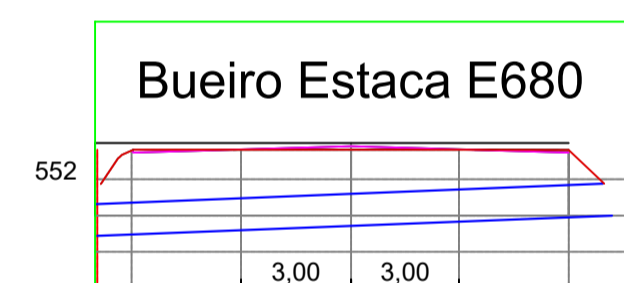

	LE	LD
COTA DO TERRENO (EIXO)	552,54	
COTA DA GERATRIZ INFERIOR DO TUBO	549,26	550,54
PROFUNDIDADE (m)	2,45	2,00
DECLIVIDADE (%)	3,21%	
COMPRIMENTO (m)	L= 14,00m	
DIAMETRO (cm)	Tubo Ø=0,60	



	LE	LD
COTA DO TERRENO (EIXO)	553,14	
COTA DA GERATRIZ INFERIOR DO TUBO	551,14	551,64
PROFUNDIDADE (m)	2,00	1,50
DECLIVIDADE (%)	3,57%	
COMPRIMENTO (m)	L= 14,00m	
DIAMETRO (cm)	Tubo Ø=0,60	

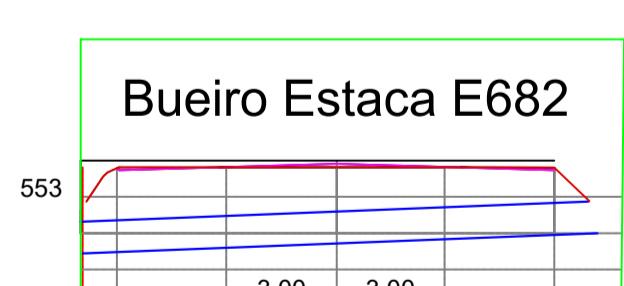

	LE	LD
COTA DO TERRENO (EIXO)	553,31	
COTA DA GERATRIZ INFERIOR DO TUBO	551,06	551,81
PROFUNDIDADE (m)	2,25	1,50
DECLIVIDADE (%)	5,35%	
COMPRIMENTO (m)	L= 14,00m	
DIAMETRO (cm)	Tubo Ø=0,60	

PLANTA - DISSIPADOR

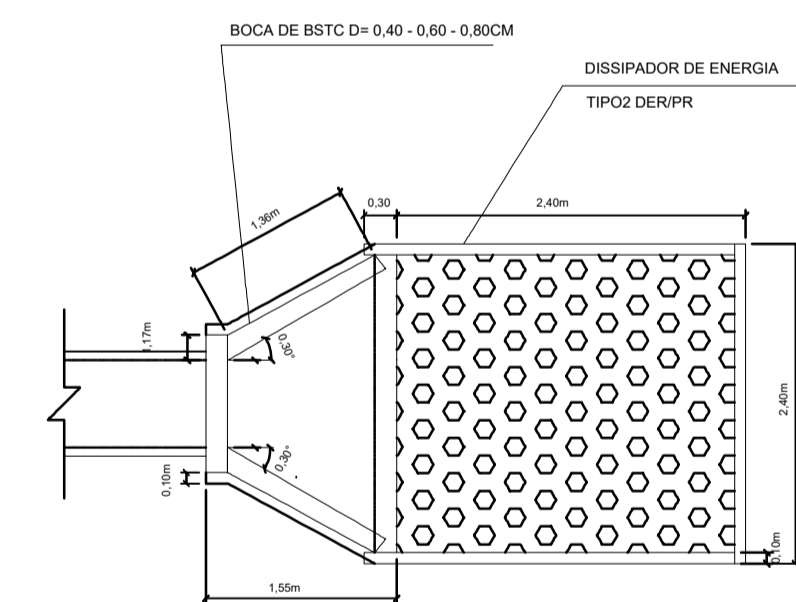

SECÇÃO LONGITUDINAL - DISSIPADOR

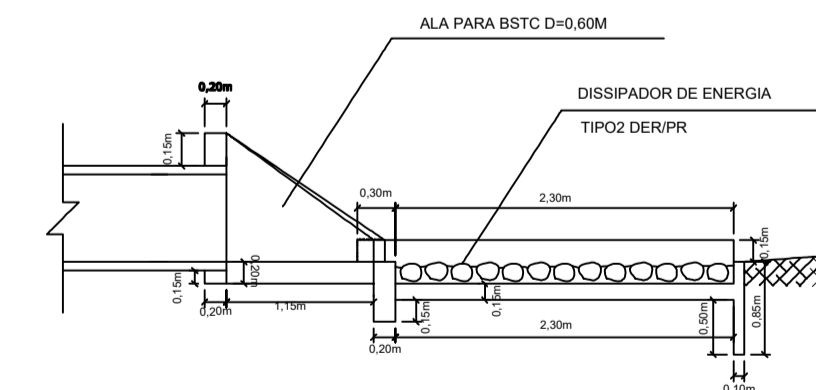

PROJETO GALERIAS

Seções Transversais

QUANTITATIVO	
Tubo Ø=0,60	268 TUBOS
Tubo Ø=0,80	38 TUBOS
Aduelas/Galerias	42 aduelas

MUNICÍPIO DE HONÓRIO SERPA RUA ELIPÍDIO DOS SANTOS N 541 - TEL: (46) 3245 - 1130 CNPJ: 05.585.444/0001-42	
OBRA PAVIMENTAÇÃO ASFÁLTICA	LOCALIZAÇÃO HONÓRIO SERPA-PATO BRANCO
ESPECIFICAÇÃO ESTRADA - AGROPECUÁRIA GHELEN ATÉ A PONTE DO RIO CHOPIM, DIVISA COM PATO BRANCO TRECHO TOTAL DE 16,6 KM	ESCALA INDICADA ÁREA A SER PAVIMENTADA 108.550,00 M2
RESPONSÁVEL TÉCNICO RENATO COSTELLA ENGENHEIRO CIVIL CREA -PR-187115/D	FRANCHA MUNICÍPIO DE HONÓRIO SERPA CNPJ: 05.585.444/0001-42
ELABORAÇÃO DA IMPLANTAÇÃO	DESENVOLVIMENTO BRAULIO NOÉ VALLE JR. ENG. AGRIMENSOR CREA-PR-16.937/D
DATA 30/10/2025	

02/02